

SZABADALMI KÖZLÖNY ÉS VÉDJEGYÉRTESÍTŐ

A SZELLEMI TULAJDON NEMZETI HIVATALÁNAK
HIVATALOS LAPJA

129. ÉVFOLYAM 10. SZÁM

2024. MÁJUS 28.

TARTALOM

A hatósági közlemények rovataiban alkalmazott kódok és rendezési elvek.....	38
Szabadalmi közlemények	P131–P171
Európai szabadalmi közlemények	E788–E979
Kiegészítő oltalmi tanúsítványra vonatkozó közlemények.....	S22–S25
Növényfajta-oltalmi közlemények.....	F8–F11
Használati minta közlemények.....	U47–U61
Formatervezési minta közlemények	D18–D38
Nemzeti védjegyközlemények.....	M1140–M1243
Nemzetközi védjegyközlemények	W86–W94
Intézményi közlemények.....	H51–H58

A hatósági közlemények rovataiban alkalmazott kódok és rendezési elvek

Az iparjogvédelmi dokumentumokat kibocsátó egyes országokat és egyes nemzetközi szervezeteket azonosító kódok (a WIPO 3. szabványa szerint)		
AD Andorra	CU Kuba	HT Haiti
AE Egyesült Arab Emirátusok	CV Zöld-foki Köztársaság	HU Magyarország
AF Afganisztán	CW Curaçao	IB A Szellemi Tulajdon Világszervezetének (WIPO) Nemzetközi Irodája
AG Antigua és Barbuda	CY Ciprus	ID Indonézia
AI Anguilla	CZ Cseh Köztársaság	IE Írország
AL Albánia	DE Németország	IL Izrael
AM Örményország	DJ Dzsibuti	IM Man-sziget
AO Angola	DK Dánia	IN India
AP Afrikai Országok Iparjogvédelmi Szervezete (ARIPO)	DM Dominikai Közösség	IQ Irak
AR Argentína	DO Dominikai Köztársaság	IR Iráni Iszlám Köztársaság
AT Ausztria	DZ Algéria	IS Izland
AU Ausztrália	EA Eurázsiai Szabadalmi Szervezet (EAPO)	IT Olaszország
AW Aruba	EC Ecuador	JE Jersey
AZ Azerbajdzsán	EE Észtország	JM Jamaica
BA Bosznia-Hercegovina	EG Egyiptom	JO Jordánia
BB Barbados	EH Nyugat-Szahara	JP Japán
BD Banglades	EM Európai Unió Szellemi Tulajdoni Hivatala (EUSZTH)	KE Kenya
BE Belgium	EP Európai Szabadalmi Hivatal (EPO)	KG Kirgizisztán
BF Burkina Faso	ER Eritrea	KH Kambodzsa
BG Bulgária	ES Spanyolország	KI Kiribati
BH Bahrein	ET Etiópia	KM Comore-szigetek
BI Burundi	EU Európai Unió	KN Saint Christopher és Nevis
BJ Benin	FI Finnország	KP Koreai Népi Demokratikus Köztársaság
BM Bermuda	FJ Fidzsi-szigetek	KR Koreai Köztársaság
BN Brunei	FK Falkland-szigetek (Malvin-szigetek)	KW Kuvait
BO Bolívia	FO Faröer-szigetek	KY Kajmán-szigetek
BQ Bonaire, Sint Eustasius és Saba	FR Franciaország	KZ Kazahsztán
BR Brazília	GA Gabon	LA Laoszi Népi Demokratikus Köztársaság
BS Bahama-szigetek	GB Nagy-Britannia	LB Libanon
BT Bhután	GC Az Öböl menti Arab Államok Együttműködési Tanácsának Szabadalmi Hivatala (GCC)	LC Saint Lucia
BV Bouvet-sziget	GD Grenada	LI Liechtenstein
BW Botswana	GE Grúzia	LK Sri Lanka
BX Benelux Szellemi Tulajdonvédelmi Hivatal (BOIP)	GG Guernsey	LR Libéria
BY Belorusszia	GH Ghána	LS Lesotho
BZ Belize	GI Gibraltár	LT Litvánia
CA Kanada	GL Grönland	LU Luxemburg
CD Kongói Demokratikus Köztársaság	GM Gambia	LV Lettország
CF Közép-afrikai Köztársaság	GN Guinea	LY Líbia
CG Kongó	GQ Egyenlítői-Guinea	MA Marokkó
CH Svájc	GR Görögország	MC Monaco
CI Elefántcsontpart	GS Dél-Georgia és a Dél-Sandwich-szigetek	MD Moldovai Köztársaság
CK Cook-szigetek	GT Guatemala	ME Montenegro
CL Chile	GW Bissau-Guinea	MG Madagaszkár
CM Kamerun	GY Guyana	MH Marshall-szigetek
CN Kína	HK Hongkongi Különleges Igazgatású Terület	MK Macedón Köztársaság
CO Kolumbia	HN Honduras	ML Mali
CR Costa Rica	HR Horvátország	MM Mianmar
		MN Mongólia
		MO Makao
		MP Észak-Marina-szigetek
		MR Mauritánia

A hatósági közlemények rovataiban alkalmazott kódok és rendezési elvek

MS	Montserrat	TN	Tunézia	(30)	Unió elsőbbség adatai, illetve UPOV Egyezmény szerinti elsőbbség adatai
MT	Málta	TO	Tonga	(40)	A közzététel napja
MU	Mauritius	TR	Törökország	(50)	Műszaki adatok
MV	Maldív-szigetek	TT	Trinidad és Tobago	(51)	Nemzetközi Szabadalmi Osztályozás (szabadalmi, illetve használati minta rovatokban); Locarnói Megállapodás szerinti osztályozás (formatervezési minta rovatokban)
MW	Malawi	TV	Tuvalu		UPOV-kód (növényfajta-oltalmi rovatokban)
MX	Mexikó	TW	Tajvan (Kínai Köztársaság)	(53)	növényfajta fajtaneve
MY	Malajzia	TZ	Tanzániai Egyesült Köztársaság	(54)	a találmány, illetve a szabadalom címe, a növényfajta fajtaneve, latin neve, a használati minta címe, a formatervezési minta megnevezése
MZ	Mozambik	UA	Ukrajna	(55)	a növényfajta fényképe, illetve a formatervezési minta fényképe vagy rajza
NA	Namibia	UG	Uganda	(57)	szabadalmi rovatokban a kivonat, használati minta rovatokban a főigénypont (a jellemző ábrával)
NE	Niger	US	Amerikai Egyesült Államok	(60)	Összefüggő bejelentések, szabadalmak, kiegészítő oltalmi tanúsítványok, növényfajta-oltalmak, használati minták adatai
NG	Nigéria	UY	Uruguay	(62)	megosztás esetén a korábbi szabadalmi, növényfajta-oltalmi, illetve használati minta bejelentés ügyszáma
NI	Nicaragua	UZ	Üzbegisztán	(65)	közzétételi szám (megadott szabadalmakkal kapcsolatban)
NL	Hollandia	VA	Szentszék	(66)	belső elsőbbség napja
NO	Norvégia	VC	Saint Vincent és Grenadine	(67)	származtatást megalapozó irat adatai
NP	Nepál	VE	Venezuela	(68)	az alapszabadalom lajstromszáma
NR	Nauru	VG	Brit Virgin-szigetek	(70)	A jogosult, a feltaláló és a képviselő adatai
NU	Niue	VN	Vietnam	(71)	bejelentő
NZ	Új-Zéland	VU	Vanuatu	(72)	feltaláló, szerző, nemesítő
OA	Szellemi Tulajdon Afrikai Szervezete (OAPI)	WO	Szellemi Tulajdon Világszervezete (WIPO) Nemzetközi Irodája	(73)	szabadalmas, jogosult
OM	Omán	WS	Szamoá	(74)	képviselő
PA	Panama	XN	Északi Szabadalmi Intézet (NPI)	(80)	A Budapesti Szerződés és a Szabadalmi Együttműködési Szerződés szerinti adatok
PE	Peru	XU	Új Növényfajta Oltalmára létesült Nemzetközi Unió (UPOV)	(83)	a mikroorganizmus törzs (biológiai anyag) letétbe helyezésének adatai
PG	Pápua Új-Guinea	XV	Visegrádi Szabadalmi Intézet (VSZI)	(84)	szekvencialista, illetve táblázat
PH	Fülöp-szigetek	YE	Jemen	(86)	a nemzetközi (PCT) bejelentés száma
PK	Pakisztán	ZA	Dél-afrikai Köztársaság	(87)	a nemzetközi (PCT) bejelentés közzétételi száma
PL	Lengyelország	ZM	Zambia	(90)	Az Európai Szabadalmi Egyezmény szerinti adatok, valamint a kiegészítő
PT	Portugália	ZW	Zimbabwe		
PW	Palau				
PY	Paraguay				
QA	Katar				
QZ	Közösségi Fajtaoltalmi Hivatal (CPVO)				
RO	Románia				
RS	Szerbia				
RU	Oroszországi Föderáció				
RW	Ruanda				
SA	Szaúd-Arábia				
SB	Salamon-szigetek				
SC	Seychelle-szigetek				
SD	Szudán				
SE	Svédország				
SG	Szingapúr				
SH	Szent Ilona				
SI	Szlovénia				
SK	Szlovákia				
SL	Sierra Leone				
SM	San Marino				
SN	Szenegál				
SO	Szomália				
SR	Suriname				
SS	Dél-Szudán				
ST	São Tomé és Príncipe				
SV	Salvador				
SX	Sint Maarten (holland rész)				
SY	Szíriai Arab Köztársaság				
SZ	Szváziföld				
TC	Turks- és Caicos-szigetek				
TD	Csád				
TG	Togo				
TH	Thaiföld				
TJ	Tádzsikisztán				
TL	Kelet-Timor				
TM	Türkmenisztán				

Szabadalom, kiegészítő oltalmi tanúsítvány, növényfajta-oltalom, használati minta és formatervezési minta adatok azonosítói (INID-kódok a WIPO 9. szabványa szerint)

- (10) Lajstromozási és közzétételi adatok
- (11) a dokumentum száma: szabadalmi és növényfajta-oltalmi rovatokban közzétételi szám vagy lajstromszám; használati minta és formatervezési minta rovatokban lajstromszám; a megadott szabadalmak, a megadott növényfajta-oltalmak, a megadott használati minta oltalmak és a megadott formatervezési mintaoltalmak rovatokban a lajstromszámhoz kapcsolt dátum a megadó határozat kelte
- (13) a publikáció fajtája a WIPO 16. szabványa szerint
- (20) Bejelentési adatok
- (21) a bejelentés ügyszáma
- (22) a bejelentés napja
- (23) a kiállítási elsőbbség vagy kedvezmény, illetve a módosítási elsőbbség napja
- (24) a tanúsítvány oltalmi idejének kezdete

- (70) A jogosult, a feltaláló és a képviselő adatai
- (71) bejelentő
- (72) feltaláló, szerző, nemesítő
- (73) szabadalmas, jogosult
- (74) képviselő
- (80) A Budapesti Szerződés és a Szabadalmi Együttműködési Szerződés szerinti adatok
- (83) a mikroorganizmus törzs (biológiai anyag) letétbe helyezésének adatai
- (84) szekvencialista, illetve táblázat
- (86) a nemzetközi (PCT) bejelentés száma
- (87) a nemzetközi (PCT) bejelentés közzétételi száma
- (90) Az Európai Szabadalmi Egyezmény szerinti adatok, valamint a kiegészítő

A hatósági közlemények rovataiban alkalmazott kódok és rendezési elvek

szító oltalmi tanúsítványra vonatkozó adatok	T3	Európai szabadalmi bejelentések igénypontjai fordítás-kijavításának közzététele	közönségtől eltérő írásmóddal
(92) a termék első magyarországi forgalomba hozatali engedélyének száma és kelte, valamint az engedélyezett termék neve	T4	Európai szabadalmak szövege fordítás-kijavításának közzététele	(551)együttes vagy tanúsító védjegy
(93) a termék első közösségi forgalomba hozatali engedélyének száma és kelte	T5	Tájékoztatás az Európai Szabadalmi Egyezmény szerinti felszólalási eljárásban módosítással fenntartott európai szabadalmak szövege fordításának benyújtásáról	(552)pozíció- vagy mintázat megjelölés
(94) a tanúsítvány oltalmi idejének lejárt	T6	Tájékoztatás az Európai Szabadalmi Egyezmény szerinti korlátozási eljárásban módosítással fenntartott európai szabadalmak szövege fordításának benyújtásáról	(553)mozgás- vagy multimédia megjelölés
(95) a kiegészítő oltalmi tanúsítvány címe (a termék megnevezése) és a termék típusa	T7	Korlátozott európai szabadalom	(554)térbeli megjelölés
(96) az európai (EP) bejelentés adatai	T8	Helyreigazítás európai szabadalmak szövege fordításának bibliográfiai adataiban	(555)hologrammegjelölés
(97) az európai (EP) bejelentés közzétételi adatai; az európai szabadalom megadásának az Európai Szabadalmi Közlönyben történt meghirdetési adatai	T9	Helyreigazítás európai szabadalmak szövege fordításában	(556)hangmegjelölés
(98) a kiegészítő oltalmi tanúsítvány időtartamának meghosszabbítása iránti kérelem napja	T10	Európai szabadalom igénypontokon kívüli szövegének magyar nyelvű fordítása	(580)a Nemzetközi Iroda hivatalos lapjában történő közzététel napja
	U8	Helyreigazítás a használati mintaoltalmi leírások bibliográfiai adataiban	(591)szín- vagy színes megjelölés
	U9	Helyreigazítás a használati mintaoltalmi leírásokban	(600)Összefüggő bejelentések, védjegyek adatai
			(641)megosztás esetén a korábbi bejelentés ügyszáma
			(646)megosztás esetén a korábbi védjegy lajstromszáma
			(660)a belső elsőbbség adatai
			(700)A jogosult, a képviselő és az engedélyes adatai
			(731)bejelentő
			(732)védjegyjogosult, a nemzetközi lajstrom szerinti jogosult vagy a lajstromozási eljárásban résztvevő bejelentő
			(740)képviseelő
			(791)engedélyes

A publikáció fajtája (a WIPO 16. szabványa szerint)

A	1996. január 1-je előtti bejelentési nappal rendelkező szabadalmi bejelentések közzététele, illetve közzététel nélkül megadott szabadalmak meghirdetése
A1	1996. január 1-je utáni bejelentési nappal rendelkező szabadalmi bejelentések közzététele és tájékoztatás az elvégzett újdonságkutatásról
A2	1996. január 1-je utáni bejelentési nappal rendelkező szabadalmi bejelentések, növényfajta-oltalmak közzététele
A3	Külön tájékoztatás az 1996. január 1-je utáni bejelentési nappal rendelkező szabadalmi bejelentésekben a közzétételt követően elvégzett újdonságkutatásokról
B1	Megadott szabadalmak, növényfajta-oltalmak
B2	Korlátozott szabadalmak
B8	Helyreigazítás a szabadalmi leírások bibliográfiai adataiban
B9	Helyreigazítás a szabadalmi leírásokban
T1	Európai szabadalmi bejelentések igénypont fordításának közzététele
T2	Tájékoztatás európai szabadalmak szövege fordításának benyújtásáról

Védjegy és földrajzi árujelző adatok azonosítói (INID-kódok a WIPO 60. szabványa szerint)

(100)	Lajstromozási és megújítási adatok
(111)	lajstromszám
(141)	a lajstromozási eljárás és az oltalom megszűnésének napja
(151)	a lajstromozás napja
(156)	a megújítás napja
(180)	a lejárati napja
(200)	Bejelentési adatok
(210)	a bejelentés ügyszáma
(220)	a bejelentés napja
(230)	a kiállítási elsőbbség adatai
(250)	a bejelentés benyújtásának helye
(300)	Unió elsőbbség adatai
(400)	A Nemzetközi Iroda részéről történő közzététel adatai
(450)	a Nemzetközi Irodánál a közzétételt tartalmazó lap száma
(500)	Egyéb adatok
(511)	az árujegyzék vagy a termékjegyzék a Nizzai Megállapodás szerint, adatközlésnél csak az osztályok száma szerepel
(540)	a földrajzi árujelző megnevezése
(541)	a megjelölés közönséges írásmóddal
(546)	a megjelölés ábrával, illetve a

A rovatok rendezési elvei

A szabadalmi és a használati mintaoltalmi bejelentések, illetve a megadott szabadalmak és használati mintaoltalmak adatai NSZO-szekciónként, a formatervezési mintaoltalmi bejelentések, illetve a megadott formatervezési mintaoltalmak adatai a Locarnói Megállapodás szerinti osztályonként csoportosítva, az első helyen szereplő bejelentők nevének betűrendjében, a növényfajta-oltalmi bejelentések ügyszám szerinti sorrendben jelennek meg.

Az egyes rovatcímek mellett feltüntetett négyjegyű kódok az adott rovatok tartalmára utalnak a WIPO 17. szabványa szerint.

A szabadalmi bejelentések közzététele című rovatban a T betűvel kezdődő dokumentumszám az 1996. január 1-je előtti bejelentési nappal rendelkező teljes vizsgálatú, a H betűvel kezdődő dokumentumszám halasztott vizsgálatú szabadalmi bejelentésre utal.

Kiegészítő oltalmi tanúsítvány iránti bejelentések az ügyszám, a megadott kiegészítő oltalmi tanúsítványok a lajst-

romszám szerinti sorrendben jelennek meg.

A védjegy és földrajzi árujelző bejelentések a bejelentők nevének betűrendjében, a lajstromozások lajstromszám szerinti sorrendben jelennek meg.

SZABADALMI KÖZLEMÉNYEK**Szabadalmi bejelentések közzététele****A. SZEKCIÓ - KÖZSZÜKSÉGLETI CIKKEK****(51) A01G 15/00** (2006.01)**(13) A1****(21) P 22 00451**

(22) 2022.11.16.

(71) Csatári László, 5100 Jászberény, Blénessy u. 18/b (HU)

(72) Csatári László, 5100 Jászberény, Blénessy u. 18/b (HU)

(54) Felhőképződés elősegítése földi berendezéssel

(57)

A találmány alapja egy stabil mini tornádó képzésére alkalmas szerkezet. A találmány szerinti szerkezet egy hőerőmű hűtőköre (kondenzációs veszteségű (3)) által és/vagy napenergiával (4) felmelegített levegővel egy burkolatba zárt szélérőművet hajt. A képződő forgószél szerepe lényegében a szélérőmű diffúzorában (8) az állandó alacsony légnyomás, vagyis a huzat fenntartása, és így egy stabil örvénylő termik (9) létrehozása. A huzat a diffúzorban (8) beporlasztott mikroszemcsés, elektrosztatikusan töltött por (10) nagyon magasra juttatását teszi lehetővé.

Az elektrosztatikusan töltött port (10) emberre, környezetre veszélytelen sókból választják ki, mint például a Na_2CO_3 , NaCl , KCl , MgCl_2 , $(\text{NH}_4)_2\text{SO}_4$ vagy CaCl_2 .

1. ábra

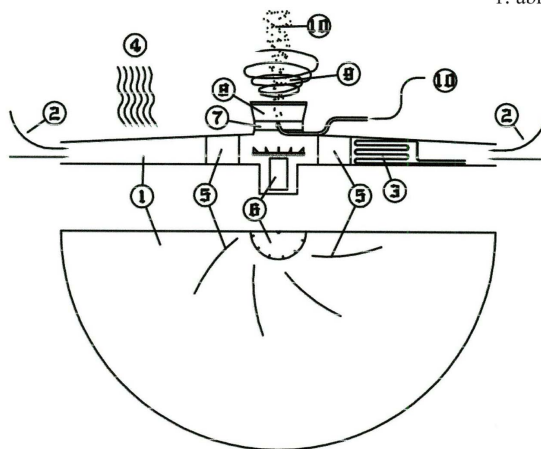
**(51) A23C 9/158** (2006.01)**(13) A1****(21) P 22 00429**

(22) 2022.10.29.

(71) BBS Nanotechnológia Kft., 4032 Debrecen, Böszörményi út 212. (HU)

(72) Koncz Gáborné, 2132 Göd, Villamos u. 9. (HU)

dr. Prépost Eszter Anna, 1037 Budapest, Szerecsendió utca 23. fszt.3. (HU)

Körhegyi Zoltán, 4029 Debrecen, Csapó u. 102. 10/30 (HU)

Kovács-Kocsi Judit, 4100 Berettyóújfalu, Belső major 11. (HU)

dr. Schneiderné Fazekas Erika, 4243 Téglás, Csokonai utca 10. (HU)

dr. Bodnár Magdolna, 4032 Debrecen, Cívus u. 6. 7/57 (HU)

(54) Zsíroidható vitaminokat hordozó, tejeredetű extracelluláris vezikulák előállítása

(57)

A tej funkcionális élelmiszer sajátosságát fokozni képes természetes módszert dolgoztunk ki, amelynek segítségével kiemelkedően hasznosuló mikrotápanyagok adagolhatóak a tejhez. Mivel a tej a lakosság túlnyomó többségében a mindennapi táplálék része (gyermekeknél iskolatej), ezért alkalmas lehet létfontosságú vitaminok általános pótlására. A tej természetes nanohordozóinak izolálását követően a nanohordozók (extracelluláris vezikulák) a kidolgozott módszerek segítségével feltölthetők különböző mikrotápanyagokkal (A, D, E, K vitamin), majd a tejhez vagy más élelmiszerhez keverhetők illetve önálló termékként is forgalmazhatóak. A tejből izolált, majd mikrotápanyagokkal feltöltött exoszómák olyan unikális jellemzőkkel bírnak, mint a széles pH és hőmérséklet tartományban, valamint az enzimekkel szemben való tökéletes stabilitás, az evolúciósan kifejlődött magas felszívódási hatékonyság, és nem utolsósorban a maximálisan természetes eredet. A pH és enzim stabil szerkezet és méret miatt nincs szükség kapszulázásra, a töltött exoszómák a tejtermékekhez vagy más élelmiszerekhez keverhetők, ill. önálló termékként is értékesíthetők.

(51) **A23L 21/25** (2016.01)**A61K 35/644** (2015.01)(13) **A1**(21) **P 22 00439**

(22) 2022.11.08.

(71) NATUR-SZ Kft., 3128 Vizslás, Kossuth út 134. (HU)

(72) Neve nem feltüntethető

(54) Natúr propoliszt tartalmazó krémméz és eljárás előállítására

(74) SBGK Szabadalmi Ügyvivői Iroda, 1062 Budapest, Andrásy út 113. (HU)

(57)

A találmány kriogén úton örölt natúr propoliszt tartalmazó homogén állagú krémméze és annak előállítási eljárására vonatkozik. A krémméz legfeljebb 100 µm szemcseméretű és 60-80 µm átlagos szemcseméretű örölt natúr propoliszt és mézet tartalmaz krémes állapotban, ahol a propolisz mennyisége 0,25-1 m/W%. Az előállítási eljárás során az aprított propoliszt kriogén mikroőrléssel 60-80 µm átlagos szemcseméretű mikroőrleménnyé őrlik, a mikroőrlemény 100 µm feletti szemcseméretű frakcióját szitálással eltávolítják, és a mikroőrleményt 0,25-1 m/V% végkoncentrációban mézzel keverik össze a homogén krémes állag eléréséig.

(51) **A47K 10/44** (2006.01)**A47K 10/42** (2006.01)(13) **A1**(21) **P 22 00456**

(22) 2022.11.21.

(71) BHV Innovation Kft., 6000 Kecskemét, Izsáki út 8/B (HU)

(72) Varga Mihály, 6720 Szeged, Kárász u. 6. I. em. 1. (HU)

Bodrogai Ferenc, 2534 Tát, Fő út 66. (HU)

(54) Kötegelt papírt adagoló eljárás és azt foganatosító berendezés továbbá az ehhez használható papírköteg

(57)

Eljárás egy tartó dobozban (30) egymás alatt kötegekben elhelyezett papírok adagolására, amelynek során első lépésben a legalsó papírt egy alsó a nyíláson (38) keresztül a záró lemez (34) előtt egy vonal mentén a papírköteggel (40) együtt megemelik, majd az alsó papírt a megemelési vonaltól ebben az emelt helyzetben kis mértékben elmozdítják és ezzel a papír (10) anyagát pödörlik és eközben a papírnak (10) a záró lemezhez (34) közeli végét (16) a záró lemezből kimozdítják, majd a papír (10) alsó támasztását megszüntetik, aminek révén az említett végét (16) a nyílásban (38) a záró lemez (34) alá viszik, majd a papír (10) alját a pödörkor végzett mozdítással ellentétes irányban a tartó dobozból (30) kimozdítják, miközben az alsó papírra (10) felülről adott mértékű nyomást fejtenek ki.

A találmány vonatkozik az eljárást foganatosító berendezésre és az abban használható papírkötegre is.

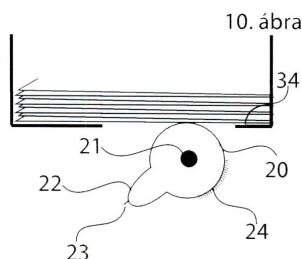

(51) A62C 3/16 (2006.01)

A62C 35/13 (2006.01)

(13) A1

(21) P 24 00029

(22) 2022.06.17.

(71) MEGELLAN, SE, 130 00 Praha 3 - Žižkov, Roháčova 1666/94 (CZ)

(72) Duda Marek, 735 81 Bohumín, Novy Bohumín, Masarykova 596 (CZ)

Roncák Peter, 75661 Rožnov pod Radhoštěm, Lan 2888 (CZ)

(54) **Automatikus kommunikációs rendszer emelkedő hőmérséklet helyi elnyomására vagy tűz oltására az áramforráshoz csatlakoztatott elektromos berendezésekben**

(30) PV 2021-309 2021.06.19. CZ

(86) CZ22000027

(87) 22262883

(74) Jurex Iparjogvédelmi Iroda, 1171 Budapest, Nemesbük u. 49. (HU)

(57)

Automatikus kommunikációs rendszer emelkedő hőmérséklet helyi elnyomására vagy tűz oltására áramforráshoz csatlakoztatott elektromos berendezésekben, a rendszer tartalmaz egy adót (7), amely legalább egy védett területen (6), például aljzatban, kapcsolóban, elektromos készülékben, hosszabbítóban, csatlakozóban és más elektromos berendezésben van elhelyezve egy elektromos elosztódoboz (2) legalább egy elektromos áramkörébe (8) csatlakoztatva, a rendszer tartalmaz továbbá egy vevőt (1) az elektromos elosztódobozban (2) elrendezve. Az adó (7) és a vevő (1) vezeték nélkül kommunikál egymással.

Az adó (7) tartalmaz egy tűzoltó hatású hűtőközeg hordozót (13), amely az egyik oldalon egy első terminállal (11) van lezárva, amely alatt egy akkumulátoros (14) kommunikációs vezérlőegység (15) van elrendezve, és a tűzoltó hatású hűtőközeg hordozó (13) a másik oldalon egy második terminállal (12) van lezárva. A

kommunikációs vezérlőegység (15) tartalmaz egy hőmérséklet- vagy füstérzékelőt vagy fény spektrum érzékelőt, egy RF adót vezeték nélküli kommunikációhoz (9) az adó (7) és a vevő (1) között WIFI vagy Bluetooth vagy LAN vagy más lehetséges átviteli hálózaton keresztül, egy párosító gombot a vevővel (1) való párosításra a vezeték nélküli kommunikációhoz (9), továbbá a kommunikációs vezérlőegység (15) tartalmaz egy vezérlő LED-et az adóval (7) való párosítás beállításához.

A vevő (1) tartalmaz egy párosító gombot az adóval (7) való párosításhoz vezeték nélküli kommunikációra (9), egy belső vagy külső tápegységet, legalább egy LED-et az adóval (7) való párosítás beállításához, legalább egy LED-et a védett területen (6) elhelyezett adó (7) hibájának figyelésére, továbbá RF vevő komponenseket a WIFI vagy Bluetooth vagy LAN vagy más lehetséges átviteli hálózatokon keresztüli kommunikációhoz. Az adó (7) maga passzív védelem is.

A rendszer a leválasztóval (3) leválasztja azt a védett területet (6) az áramforrásról, amelyben az emelkedő hőmérséklet van érzékelve. A rendszer azonosítja a leválasztó rekeszt, amelyben a megrongálódott oltó hatású hűtőközeg hordozó (13) van.

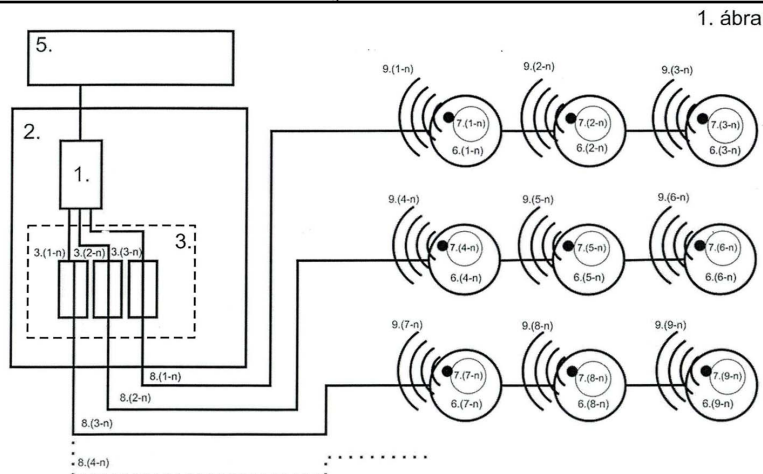

(51) **A63B 21/072** (2006.01)

A63B 22/00 (2006.01)

A63B 24/00 (2006.01)

(13) **A1**

(21) **P 22 00458**

(22) 2022.11.23.

(71) Földesi Péter 40%, 9029 Győr, Csalogány utca 41. (HU)

Süle Szilvia 30%, 8500 Pápa, Fáy András Ltp. 11/C. (HU)

Élő Gábor 30%, 9023 Győr, Csaba utca 20/A. (HU)

(72) Földesi Péter 40%, 9029 Győr, Csalogány utca 41. (HU)

Süle Szilvia 30%, 8500 Pápa, Fáy András Ltp. 11/C. (HU)

Élő Gábor 30%, 9023 Győr, Csaba utca 20/A. (HU)

(54) **Mozgásdinamikát elemző és kiértékelő kiegészítő eszközrendszer kézi súlyzókhöz, súlyzó rudakhoz és erősítő gépekhez**

(74) Dr. Rákosfalvy Zoltán, 9022 Győr, Teleki László u. 17. (HU)

(57)

A találmány egy olyan berendezés, melynek első eleme a kézi súlyzóra, súlyzó rúdra vagy erősítőgép markolatára utólagosan, oldható kötéssel rögzített házban elhelyezett és egymással illesztett tápegység, gyorsulásmérő és egy jelfeldolgozóval és jelszűrő algoritmussal ellátott egység, valamint bluetooth kapcsolatra alkalmas adó-vevő egység. Ez az elem előzetes kalibráció után folyamatosan elemzi és értékeli a végrehajtott sport gyakorlatok dinamikáját. Kommunikációs kapcsolatban áll egy okos eszközre (telefon, tablet, pc) telepített alkalmazással, így alkalmas súlyzós gyakorlatok minőségi kiértékelésére és a gyakorlatot végző személlyel való kommunikációra, a gyakorlatok dinamikájának menet közbeni vagy utólagos korrigálására.

(51) **A63F 3/00** (2006.01)

A63F 9/08 (2006.01)

(13) **A1**

(21) **P 22 00453**

(22) 2022.11.17.

(71) Property Estate Kft., 1162 Budapest, Sarkad utca 84. (HU)

(72) Rác Tamás, 1162 Budapest, Sarkad utca 84. (HU)

(54) **Rehabilitációs Logikai Társasjáték**

(74) Patender Nemzetközi Iparjogvédelmi Képviseleti Kft., 1113 Budapest, Badacsony u. 2/b. (HU)

(57)

A Rehabilitációs logikai társasjáték négyzethálót tartalmazó, négyzet alakú játékményt (7) hordozó táblával (8) és

Szabadalmi bejelentések közzététele

különböző jelzésekkel ellátott bábu csoportokkal van ellátva.

A társasjátéknak három bábu csoportja van, amelyek közül az egyik csoport a mintabábu (1) csoport, amely egységnyi magasságú bábut (1), valamint további, egységenként növekvő magasságú mintabábukat (1) tartalmaz, a másik két csoport pedig a játékábú (6a, 6b) csoportok, amelyek valamennyi, a mintabábu (1) csoportban lévő bábufajtából legalább hármat tartalmaznak, a két játékábú (6a, 6b) csoportban lévő bábuk száma összesen és fajtánként is azonos, továbbá a játékmező (7) egy-egy sorában lévő négyzetek (9) száma páratlan. A bábu csoportok célszerűen egymástól eltérő színűek és/vagy felső lapjukon (4), illetve felületükön plasztikus megkülönböztető jelzéssel, továbbá magasságegységenként csíkokkal és/vagy rovátkákkal (3) vannak ellátva, annak érdekében, hogy a játékot vakok és csökkentlátók is tudják használni.

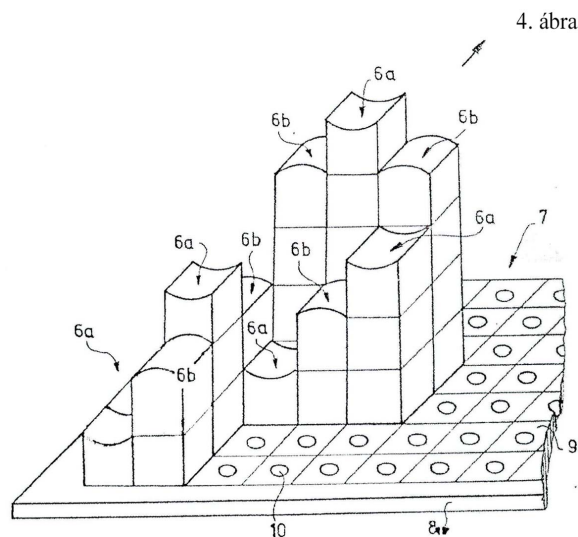

(51) A63F 9/10 (2006.01)

(13) A1

(21) P 22 00431

(22) 2022.11.02.

(71) Varga Dávid Mihály, 3247 Mátraballa, Petőfi Sándor utca 34. (HU)

(72) Varga Dávid Mihály, 3247 Mátraballa, Petőfi Sándor utca 34. (HU)

(54) **Négyzet alakú matricákból álló kirakó**

(57)

A találmány tárgya olyan kirakó, amelyet négyzet alakú matricákból lehet kirakni.

(51) A63F 9/10 (2006.01)

(13) A1

(21) P 22 00432

(22) 2022.11.02.

(71) Varga Dávid Mihály, 3247 Mátraballa, Petőfi Sándor utca 34. (HU)

(72) Varga Dávid Mihály, 3247 Mátraballa, Petőfi Sándor utca 34. (HU)

(54) **Matrica képkeret**

(57)

A találmány tárgya olyan képkeret, amelynek az anyaga matrica, így az adott képpel együtt közvetlenül a falra lehet ragasztani.

B. SZEKCIÓ - IPARI MŰVELETEK ÁLTALÁBAN ÉS SZÁLLÍTÁS

- (51) **B03C 1/16** (2006.01)
B03B 9/06 (2006.01)
B03C 7/02 (2006.01)
- (13) **A1**
- (21) **P 22 00446**
- (22) 2022.11.14.
- (71) 3B HUNGÁRIA Kft. 92%, 8900 Zalaegerszeg, Wlassics Gyula u. 13. (HU)
Miskolci Egyetem 8%, 3515 Miskolc, Egyetemváros (HU)
- (72) Nagy Zoltán 42%, 8991 Teskánd, Rózsa u. 17. (HU)
ifj. Nagy Zoltán 20%, 8900 Zalaegerszeg, Cserhegyi út 24853. (HU)
prof. dr. Csőke Barnabás 20%, 3509 Miskolc, Katona József u. 60. (HU)
prof. dr. Fajtli József 18%, 3508 Miskolc, Jegenyés u. 63. (HU)

(54) Kompakt szilárdhulladék szeparátor

- (74) Kiss János József, 1051 Budapest, Arany János utca 15. III. lph. 3. 5. (HU)
- (57)

A kompakt szilárdhulladék szeparátor légáramú szeparátor modulból (1), mágneses szeparátor modulokból (II, III) és örvényáramú szeparátor modulból (IV) áll. A berendezés házának (1) felső részébe hulladék feladó garat (1.1), szabályozható sebességű feladószalag (2), állítható dőlésszögű és állítható kifúvási keresztmetszetű fúvóka (4), légsugár-terelő lemezek (3) és gravitációs ülepítőkamra (18) van beépítve. A ház (1) belső terében szabályozható fordulatszámú és tengelyhelyzetű, különböző hulladék frakciókat elválasztó forgó dobok (8, 10, 16) és szétválasztott hulladék frakciókat kihordó szállítószalagok (6, 7, 11, 12.1, 14, 15, 17) vannak telepítve. Az első mágneses szeparátor modul (II) beépített mágnesekkel ellátott forgó dobból (5), a második mágneses szeparátor modul (III) felső mágneses szeparátorral (12) van kialakítva. Az örvényáramú szeparátor modulnak (IV) különálló dobba beépített pólusmotorral (13.1) rendelkező örvényáramú dobszeparátora (13) van.

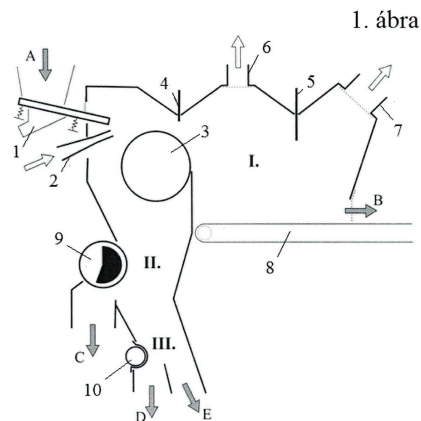

- (51) **B07B 1/28** (2006.01)
B07B 1/40 (2006.01)
B07B 1/42 (2006.01)
B07B 1/46 (2006.01)

(13) **A1**

(21) **P 24 00025**

(22) 2022.05.27.

- (71) Guangdong Brunp Recycling Technology Co., Ltd., 528137 Leping Town, Sanshui District, Foshan, Guangdong, Block 2, 7 and 9, No. 6, Zhixin Avenue (CN)
Hunan Brunp Recycling Technology CO., LTD., 410600 Ningxiang Changsha, Hunan, No. 508, East Jinning

Road, Hi-Tech Zone (CN)

Hunan Brunp EV Recycling Co., Ltd., 410600 Ningxiang Changsha, Hunan, No. 459, Section 3, Jinzhou Avenue, Hi-tech Zone (CN)

(72) Yu Haijun, 528137 Leping Town, Sanshui District, Foshan, Guangdong, Block 2, 7 and 9, No. 6, Zhixin Avenue (CN)

Li Changdong, 528137 Leping Town, Sanshui District, Foshan, Guangdong, Block 2, 7 and 9, No. 6, Zhixin Avenue (CN)

Li Aixia, 528137 Leping Town, Sanshui District, Foshan, Guangdong, Block 2, 7 and 9, No. 6, Zhixin Avenue (CN)

Xie Yinghao, 528137 Leping Town, Sanshui District, Foshan, Guangdong, Block 2, 7 and 9, No. 6, Zhixin Avenue (CN)

Zhang Xuemei, 528137 Leping Town, Sanshui District, Foshan, Guangdong, Block 2, 7 and 9, No. 6, Zhixin Avenue (CN)

Chen Kang, 528137 Leping Town, Sanshui District Foshan, Guangdong, Block 2, 7 and 9, No. 6, Zhixin Avenue (CN)

(54) Ultrahangos rezgőszita

(30) 202111077097.2 2021.09.14. CN

(86) CN22095691

(87) 23040344

(74) Danubia Szabadalmi és Jogi Iroda Kft., 1051 Budapest, Bajcsy-Zsilinszky út 16. (HU)

(57)

A jelen találmány a hulladék akkumulátorok anyagának újrahasonosításával foglalkozó műszaki területre vonatkozik, és egy ultrahangos rezgőszitát ismertet, amely egy alsó keretből, legalább két szitahengerből és egy vibrációs mechanizmusból áll. Az alsó keret rugalmas testtel van ellátva; a szitahengerek alulról felfelé sorrendben vannak elrendezve, minden szitahenger hálóval van ellátva, és az egyik szitahenger a rugalmas test segítségével az alsó kerethez csatlakozik. A vibrációs mechanizmus egy rezgő keretből és legalább két ultrahanghullám-átalakítóból áll, a szitahengerek mindegyike a rezgő kerethez van rögzítve, az ultrahanghullám-átalakítók a rezgő kerethez vannak rögzítve, és az ultrahanghullám-átalakítók rezgésbe hozzák a rezgő keretet. A rezgő keretnek az összes szitahengerhez történő rögzítésével az összes ultrahanghullám-átalakító eredetileg szinkronizálatlan amplitúdója és frekvenciája a lehető legnagyobb mértékben egységes frekvenciává egyesül.

1. ábra

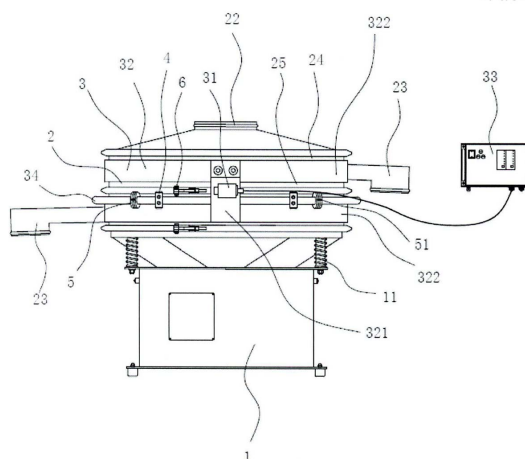

(51) **B23K 26/03** (2006.01)

B23K 26/02 (2006.01)

G06T 7/00 (2006.01)

H01M 4/139 (2010.01)

H01M 10/05 (2010.01)

(13) A1

(21) P 23 00284

(22) 2023.08.26.

(71) SK ON Co., Ltd., 03161 Seoul, 51, Jong-ro, Jongno-gu (KR)

(72) Hoemin CHEONG, 34214 Daejeon, 325, Expo-ro, Yusung-Gu (KR)

Hyeong Won KIM, 34214 Daejeon, 325, Expo-ro, Yusung-Gu (KR)

(54) **Lézerhegesztési rendszer és annak működési módja**

(30) KR10-2022-0157669 2022.11.22. KR

(74) IPTAR Szabadalmi Ügyvivői Iroda, 1051 Budapest, Széchenyi István tér 7-8 3. em (HU)

Siegler Bird & Bird Ügyvédi Iroda, 1051 Budapest, Széchenyi István tér 7-8. (HU)

(57)

Lézerhegesztési rendszer, amely magában foglal: egy kamerát egy hegesztőállomáson lévő munkadarab hegesztési helyének felismerésére; egy lézer pásztázófejet a hegesztési folyamat elvégzésére a munkadarabon egy lézer fényforráson keresztül, amikor a munkadarab hegesztési helyét a kamera felismeri; és egy vezérlőt a kamera kezdeti beállított értékének átmeneti megváltoztatására a hegesztési folyamat elvégzéséhez, amikor a munkadarab hegesztési helyét a kamera nem ismeri fel, és ezután visszatér a kezdeti beállított értékre, és a kamera kezdeti beállított értékének módosítására, amikor a hegesztési helyek fel nem ismerésének száma meghalad egy előre beállított értéket.

1. ábra

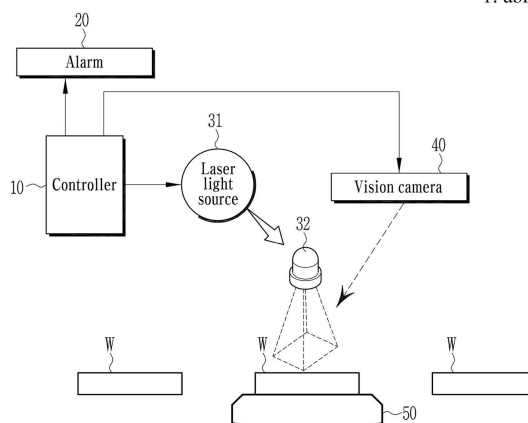

(51) B63H 21/00 (2006.01)

B63H 20/14 (2006.01)

(13) A1

(21) P 22 00430

(22) 2022.11.02.

(71) TECHNO ITALIA Kft., 8000 Székesfehérvár, Körösi utca hrsz. 12570/33. (HU)

(72) Gobbo Luigi, 8095 Pákozd, Dózsa György utca 1. (HU)

(54) **Csereszabatos hajócsavar egység**

(74) JUREX Iparjogvédelmi Iroda, 1171 Budapest, Nemesbük u. 49. (HU)

(57)

A találmány tárgya csereszabatos hajócsavar egység (8), belső égésű vízijármű motorok elektromos hajtással való kiegészítésére. A motor (2) motorházban (3) elrendezett belső égésű hajtóműből (4), hajócsavar egységből (8), és adott esetben a motor (2) és a hajócsavar egység (8) közé iktatott összekötő házból (9) áll. A hajócsavar egység (8) felső peremmel (6) ellátott üreges részből (1), hengeres részből (7) és uszonyból (5), továbbá a hengeres részében (7) hajócsavar meghajtó egységből (10) áll. A hengeres rész (7) úgy van kialakítva, hogy a hajócsavarral (11) ellentétes végén a hengeres rész (7) keresztmetszetével egyező keresztmetszetű, forgástest alakú fészkek (18) van kialakítva. A fészkekben (18) villanymotor (19) van elhelyezve, amely tápellátáshoz (20) van csatlakoztatva. A motor (2) vezérlő panellel (17) van ellátva. A villanymotor (19) a vezérlő panelhez (17) polaritás váltó

Szabadalmi bejelentések közzététele

kapcsoló (22) és az irányváltó (16) helyzetét érzékelő leválasztó kapcsoló(k) (23) közbeiktatásával van csatlakoztatva. A belső tengelyhez (13) vezérlő elem (24) van rögzítve.

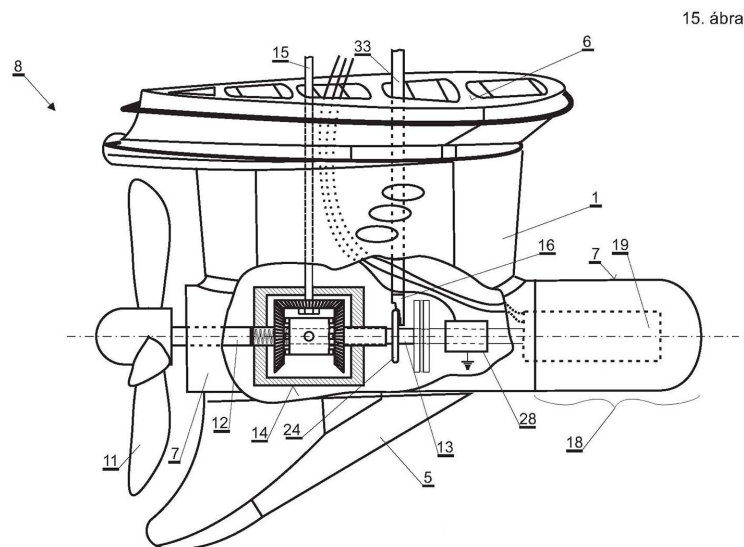

C. SZEKCIÓ - VEGYÉSZET ÉS KOHÁSZAT

(51) C01B 25/37 (2006.01)

(13) A1

(21) P 24 00071

(22) 2022.05.27.

(71) Guangdong Brunp Recycling Technology Co., Ltd., 528137 Leping Town, Sanshui District, Foshan, Guangdong, Block 2, 7 and 9, No. 6, Zhixin Avenue (CN)

Hunan Brunp Recycling Technology Co., Ltd., 410600 Ningxiang, Changsha, Hunan, No. 508 East Jinning Road, Hi-Tech Zone (CN)

Hunan Brunp EV Recycling Co., Ltd., 410600 Ningxiang, Changsha, Hunan, No. 459, Section 3, Jinzhou Avenue, Hi-tech Zone (CN)

(72) Li Lingjie, 528137 Leping Town, Sanshui District, Foshan, Guangdong, Block 2, 7 and 9, No. 6, Zhixin Avenue (CN)

Li Changdong, 528137 Leping Town, Sanshui District, Foshan, Guangdong, Block 2, 7 and 9, No. 6, Zhixin Avenue (CN)

Tang Shenghe, 528137 Leping Town, Sanshui District, Foshan, Guangdong, Block 2, 7 and 9, No. 6, Zhixin Avenue (CN)

Ruan Dingshan, 528137 Leping Town, Sanshui District, Foshan, Guangdong, Block 2, 7 and 9, No. 6, Zhixin Avenue (CN)

Han Shuai, 528137 Leping Town, Sanshui District, Foshan, Guangdong, Block 2, 7 and 9, No. 6, Zhixin Avenue (CN)

Huang Gaorong, 528137 Leping Town, Sanshui District, Foshan, Guangdong, Block 2, 7 and 9, No. 6, Zhixin Avenue (CN)

(54) Alacsony kéntartalmú nano-vas-foszfát előállítási eljárása

(30) 202110748109.3 2021.07.01. CN

(86) CN22095689

(87) 23273742

(74) Danubia Szabadalmi és Jogi Iroda Kft., 1051 Budapest, Bajcsy-Zsilinszky út 16. (HU)

(57)

A jelen találmány szerint eljárást tárnak fel alacsony kéntartalmú nano vas-foszfát előállítására: először egy foszforforrást és egy vasforrást kevernek össze, miáltal nyersanyagoldatot kapnak, majd lúgot és felületaktív anyagot adnak hozzá, beállítják a pH-t, majd keverik és reagáltatják és így vas-foszfát-dihidrát zagyot kapnak; a vas-foszfát-dihidrát zagyhoz foszforsav-oldatot adnak, beállítják a pH-t, melegítik és keverik az öregítés végrehajtása céljából. Ezután szűrés következik, miáltal vas-foszfát-dihidrátot kapnak. A vas-foszfát-dihidráthoz vizet adunk, miáltal zagyot készítenek, majd őrlik, miáltal őrölt zagyot kapnak. Az őrölt zagyot mosóoldathoz adják mosás céljából, ezután szilárd-folyadék elválasztást hajtanak végre, majd a szilárd fázist kalcinálják, miáltal alacsony kéntartalmú nano vas-foszfátot állítanak elő. A jelen találmány szerint a lítium-vas-foszfát szintézis eljárásban előzetesen őrlési eljárást hajtanak végre, hogy a benne burkolt szulfát gyökök jobban feloldódjanak és eltávolíthatók legyenek a mosóvízben, nagymértékben csökkentve a mosóvíz mennyiségét; közvetlenül, szárítás nélkül kalcinálva a vas-foszfát-dihidrát szűrőmaradék szabad vizet és kristályvizet veszít, pórusokat hagyva a részecskében, ami kedvező feltételeket biztosít a SO_2 diffúziójához és eltávolításához.

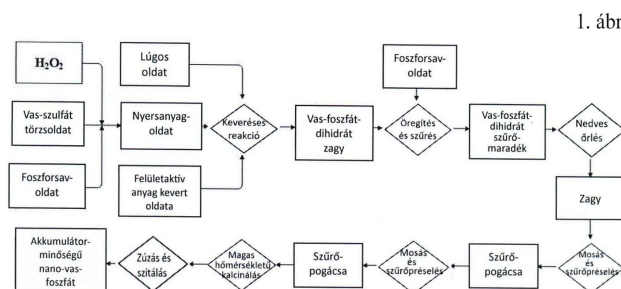

(51) C01B 25/45 (2006.01)

H01M 4/58 (2006.01)

H01M 10/054 (2010.01)

(13) A1

(21) P 24 00063

(22) 2022.08.25.

(71) Guangdong Brunp Recycling Technology Co., Ltd., 528137 Leping Town, Sanshui District, Foshan, Guangdong, Block 2, 7 and 9, No. 6, Zhixin Avenue (CN)

Hunan Brunp Recycling Technology Co., Ltd., 410600 Ningxiang, Changsha, Hunan, No. 508, East Jinning Road, Hi-Tech Zone (CN)

Hunan Brunp EV Recycling Co., Ltd., 410600 Ningxiang Changsha, Hunan, No. 459, Section 3, Jinzhou Avenue, Hi-tech Zone (CN)

(72) Yu Haijun, 528137 Leping Town, Sanshui District, Foshan, Guangdong, Block 2, 7 and 9, No. 6, Zhixin Avenue (CN)

Xie Yinghao, 528137 Leping Town, Sanshui District, Foshan, Guangdong, Block 2, 7 and 9, No. 6, Zhixin Avenue (CN)

Li Aixia, 528137 Leping Town, Sanshui District, Foshan, Guangdong, Block 2, 7 and 9, No. 6, Zhixin Avenue (CN)

Zhang Xuemei, 528137 Leping Town, Sanshui District, Foshan, Guangdong, Block 2, 7 and 9, No. 6, Zhixin Avenue (CN)

Li Changdong, 528137 Leping Town, Sanshui District, Foshan, Guangdong, Block 2, 7 and 9, No. 6, Zhixin Avenue (CN)

(54) Porózus nátrium-vas-foszfát nátriumion akkumulátor pozitívelektrod-anyag előállítására szolgáló eljárás

(30) 202111421179.4 2021.11.26. CN

(86) CN22114920

(87) 23093158

(74) Danubia Szabadalmi és Jogi Iroda Kft., 1051 Budapest, Bajcsy-Zsilinszky út 16. (HU)

- (57) A találmányban porózus nátrium-vas-foszfát nátriumion akkumulátor pozitívelektrod-anyag előállítására szolgáló eljárást ismertetünk, ami tartalmazza vasnitrát, ezüstnitrát és redukálószer összekeverését, ezáltal kevert oldat készítését, a kevert oldat cseppenkénti hozzáadását karbonátoldathoz, ezáltal reagáltatását és csapadék előállítását, a csapadék összekeverését nátrium-dihidrogén-foszfáttal és nátrium-jodiddal és ezután örlését, az örlött anyag levegőszigetelés melletti szinterelését és a szinterelt anyag áztatását szerves oldószerben, ezáltal porózus nátrium-vas-foszfát nátriumion akkumulátor pozitívelektrod-anyag előállítását. A találmány szerint ezüst-karbonát és vas-karbonát keverékét állítjuk elő koprecipitációs eljárással; ezüst-vas atomméretű adalékolt eutektikumot kapnak, majd nátrium-dihidrogén-foszfáttal és nátrium-jodiddal együtt szintereljük, ezáltal nátrium-vas-foszfátot állítunk elő, amikor a nátrium-dihidrogén-foszfátot és a vaskarbonátot szilárd fázisú keverésnek és szinterelésnek vetjük alá, az ezüst-karbonát szén-dioxidra és ezüst-oxidra bomlik, és ezután egyszerű ezüst anyag képes fokozni az anyag vezetőképességét és az egyéb mágneses idegen anyagoktól és szennyeződésektől eltérően nem jelent lehetséges biztonsági kockázatot az akkumulátorra.

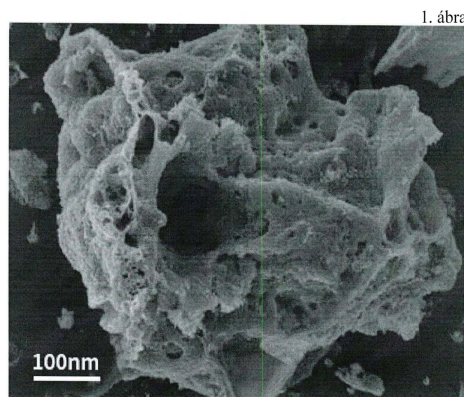

- (51) **C01B 25/45** (2006.01)
H01M 4/58 (2006.01)
H01M 10/0525 (2010.01)
- (13) **A1**
- (21) **P 24 00040**
- (22) 2023.03.20.
- (71) Guangdong Brunp Recycling Technology Co., Ltd., 528137 Leping Town, Sanshui District, Foshan, Guangdong, Block 2, 7 and 9, No. 6, Zhixin Avenue (CN)
Hunan Brunp Recycling Technology Co., Ltd., 410600 Ningxiang, Changsha, Hunan, No. 508, East Jinning Road, Hi-Tech Zone (CN)
- (72) Li Aixia, 528137 Leping Town, Sanshui District, Foshan, Guangdong, Block 2, 7 and 9, No. 6, Zhixin Avenue (CN)
Yu Haijun, 528137 Leping Town, Sanshui District, Foshan, Guangdong, Block 2, 7 and 9, No. 6, Zhixin Avenue (CN)
Li Changdong, 528137 Leping Town, Sanshui District, Foshan, Guangdong, Block 2, 7 and 9, No. 6, Zhixin Avenue (CN)
Xie Yinghao, 528137 Leping Town, Sanshui District, Foshan, Guangdong, Block 2, 7 and 9, No. 6, Zhixin Avenue (CN)
- (54) **Módosított vas-vas-foszfát prekursor, módosított lítium-vas-foszfát és eljárás ezek előállítására**
- (30) 202210581979.0 2022.05.26. CN
- (86) CN23082552
- (87) 23226555
- (74) SBGK Szabadalmi Ügyvivői Iroda, 1062 Budapest, Andrásy út 113. (HU)
- (57) A jelen találmány szerint egy módosított vas-foszfát prekuzort, módosított lítium-vas-foszfátot és ezek előállítási

Szabadalmi bejelentések közzététele

eljárásait ismertetjük. A módosított vas-foszfát prekuzort úgy állítják elő, hogy egy oldható vas(III)sót nióbbium-diszelenid szuszpenzióban feloldanak, majd foszforsavforrással reagáltatják. A módosított vas-foszfát prekuzor hatékonyan képes adszorbeálni a lítiumforrást, ezáltal jelentősen javítja a lítium-vas-foszfát vezetőképességét.

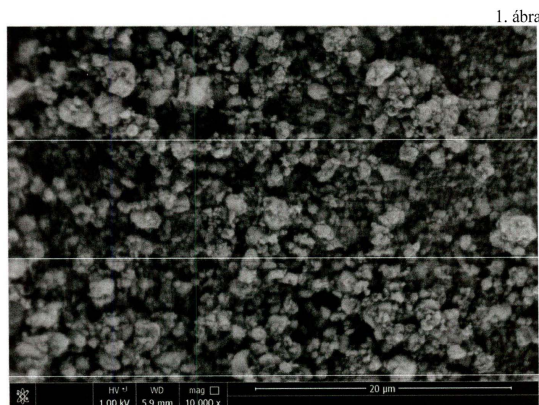

- (51) **C01B 32/198** (2017.01)
C01G 51/04 (2006.01)
H01M 4/1393 (2010.01)
H01M 4/583 (2010.01)
- (13) **A1**
- (21) **P 24 00086**
- (22) 2022.07.28.
- (71) Guangdong Brunp Recycling Technology Co., Ltd., 528137 Leping Town, Sanshui District, Foshan, Guangdong, Block 2, 7 and 9, No. 6, Zhixin Avenue (CN)
Hunan Brunp Recycling Technology Co., Ltd., 410600 Ningxiang, Changsha, Hunan, No. 508, East Jinning Road, Hi-Tech Zone (CN)
Hunan Brunp EV Recycling Co., Ltd., 410600 Ningxiang Changsha, Hunan, No. 459, Section 3, Jinzhou Avenue, Hi-tech Zone (CN)
- (72) Yu Haijun, 528137 Leping Town, Sanshui District, Foshan, Guangdong, Block 2, 7 and 9, No. 6, Zhixin Avenue (CN)
Xie Yinghao, 528137 Leping Town, Sanshui District, Foshan, Guangdong, Block 2, 7 and 9, No. 6, Zhixin Avenue (CN)
Li Aixia, 528137 Leping Town, Sanshui District, Foshan, Guangdong, Block 2, 7 and 9, No. 6, Zhixin Avenue (CN)
Zhang Xuemei, 528137 Leping Town, Sanshui District, Foshan, Guangdong, Block 2, 7 and 9, No. 6, Zhixin Avenue (CN)
Li Changdong, 528137 Leping Town, Sanshui District, Foshan, Guangdong, Block 2, 7 and 9, No. 6, Zhixin Avenue (CN)
- (54) **Eljárás grafén-alapú nátriumion-akkumulátor negatív elektród-anyag előállítására**
- (30) 202111259960.6 2021.10.28. CN
- (86) CN22108657
- (87) 23071337
- (74) Danubia Szabadalmi és Jogi Iroda Kft., 1051 Budapest, Bajcsy-Zsilinszky út 16. (HU)
- (57) A leírás eljárást tár fel grafénalapú nátriumion-akkumulátor negatív elektród-anyag előállítására, amely tartalmazza a következőket: grafén-oxid hozzáadása tömény etanolhoz, ultrahangos kezelést végzése meghatározott hőmérsékleten grafén-oxid/alkohol diszperzió előállítása céljából, majd

Szabadalmi bejelentések közzététele

nátrium-hexanitritokobaltát oldatot készítése, majd a grafén-oxid/alkohol diszperzió hozzáadása a nátrium-hexanitritokobaltát oldathoz, szilárd-folyadék elválasztás végrehajtása szilárd anyag előállítása céljából, a szilárd anyag izolálása az oxigéntől a kalcináláshoz, valamint mosás és szárítás, miáltal grafénalapú nátriumion-akkumulátor negatív-elektrod-anyagot kapunk. A jelen találmány szerint a nátrium-hexanitritokobaltátot alkoholos kicsapásnak vetik alá grafén-oxid/alkohol diszperzió alkalmazásával, majd a szinterezés következő lépésében célterméket állítanak elő; a nátrium-hexanitritokobaltát nagy mennyiségű nitrilt tartalmaz, és a grafén-oxidot nátrium-hexanitritokobaltáttal nitrogénnel adalékolják; és ezzel egyidejűleg kobalt-monoxidot is adnak hozzá, így az anyag fajlagos kapacitása és ciklusteljesítménye javul.

1. ábra

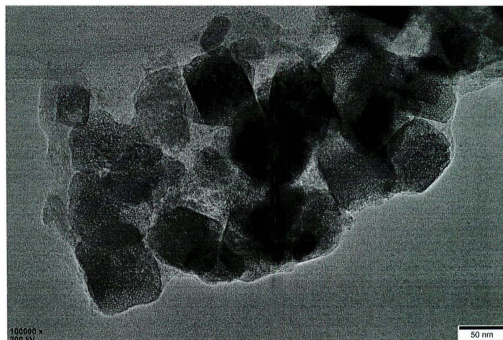

- (51) C01G 51/00 (2006.01)
 C01G 31/02 (2006.01)
 H01M 4/525 (2010.01)
 H01M 10/052 (2010.01)
- (13) A1
- (21) P 24 00024
- (22) 2023.02.20.
- (71) Guangdong Brunp Recycling Technology Co., Ltd., 528137 Leping Town, Sanshui District, Foshan, Guangdong, Block 2, 7 and 9, No. 6, Zhixin Avenue (CN)
 Hunan Brunp Recycling Technology Co., Ltd., 410600 Ningxiang, Changsha, Hunan, No. 508, East Jinning Road, Hi-Tech Zone (CN)
 Hunan Brunp EV Recycling Co., Ltd., 410600 Ningxiang Changsha, Hunan, No. 459, Section 3, Jinzhou Avenue, Hi-tech Zone (CN)
- (72) Yu Haijun, 528137 Leping Town, Sanshui District, Foshan, Guangdong, Block 2, 7 and 9, No. 6, Zhixin Avenue (CN)
 Xie Yinghao, 528137 Leping Town, Sanshui District, Foshan, Guangdong, Block 2, 7 and 9, No. 6, Zhixin Avenue (CN)
 Li Aixia, 528137 Leping Town, Sanshui District, Foshan, Guangdong, Block 2, 7 and 9, No. 6, Zhixin Avenue (CN)
 Zhang Xuemei, 528137 Leping Town, Sanshui District, Foshan, Guangdong, Block 2, 7 and 9, No. 6, Zhixin Avenue (CN)
 Li Changdong, 528137 Leping Town, Sanshui District, Foshan, Guangdong, Block 2, 7 and 9, No. 6, Zhixin Avenue (CN)
- (54) **Eljárás lítium-kobalt-oxid prekursor előállítására templát-indukált növekedéssel, és annak alkalmazása**
- (30) 202210438608.7 2022.04.25. CN
- (86) CN23077217
- (87) 23207282
- (74) SBGK Szabadalmi Ügyvivői Iroda, 1062 Budapest, Andrásy út 113. (HU)
- (57)

Szabadalmi bejelentések közzététele

A jelen leírás eljárást ismertet lítium-kobalt-oxid (LCO) prekursor előállítására templáttal indukált növekedéssel és annak alkalmazására. Az eljárás során a következő lépéseket végzik; S1: ammónium-metavanadát (AMV) vizes oldatát összekeverik polivinil-pirrolidon (PVP) oldattal, hogy lehetővé tegye a hidrotermális reakciót, és a kapott csapadékot aerob atmoszférában kalcinálják, hogy egy vanádium-pentoxid templátot kapjanak, ahol a polivinil-pirrolidon oldatot polivinil-pirrolidon alkoholban való feloldásával állítják elő; S2: a vanádium-pentoxid-templátot kobaltsó-oldathoz adják, hogy szuszpenziót kapjunk, és egyidejűleg a szuszpenziót, karbonátoldatot és komplexképző szert adagolnak, hogy lehetővé tegyék a reakciót, és amikor a kapott reakciórendszer részecskemérete eléri a célértéket, öregítik; és S3: szilárdanyag-folyadék elválasztást végeznek csapadék előállítására, és a csapadékot először anaerob kalcinálásnak, majd aerob kalcinálásnak vetik alá az LCO prekursor előállítására. Lehetőség van az eljárás alkalmazására LCO vagy lítium-ion akkumulátor előállításához is.

A vanádium-pentoxidot oltókristályként használják koprecipitációhoz, hogy kiváló kristályosságú prekuzort kapjanak, amely javítja az anyag ciklusos teljesítményét. Ezenkívül vanádiumot adalékolnak az LCO anyagba, aminek köszönhetően az anyag kiemelkedő rácsstabilitással és nagy fajlagos kapacitással rendelkezik.

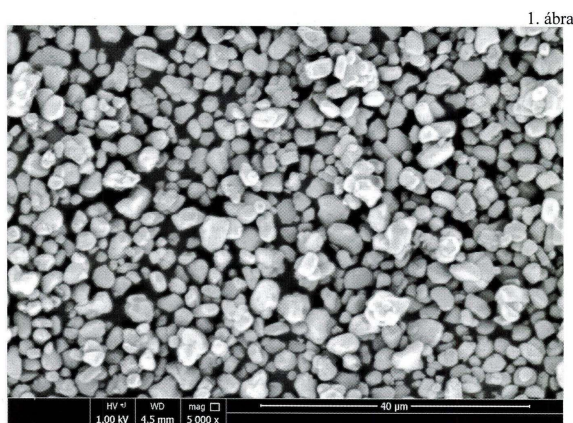

- (51) C01G 51/00 (2006.01)
 C01G 19/02 (2006.01)
 H01M 4/525 (2010.01)
 H01M 10/0525 (2010.01)

(13) A1

(21) P 24 00034

(22) 2022.11.14.

(71) Yichang Brunp Contemporary Amperex Co., Ltd., 443000 Yichang Zone, Free Trade Zone, Yichang, Hubei, Room 6213 I.E.S.C. Development Avenue No. 57-5 (CN)

Guangdong Brunp Recycling Technology Co., Ltd., 528137 Leping Town, Sanshui District, Foshan, Guangdong, Block 2, 7 and 9, No. 6, Zhixin Avenue (CN)

Hunan Brunp Recycling Technology Co., Ltd., 410600 Ningxiang, Changsha, Hunan, No. 508 East Jinning Road, Hi-Tech Zone (CN)

(72) Yu Haijun, 528137 Leping Town, Sanshui District, Foshan, Guangdong, Block 2, 7 and 9, No. 6, Zhixin Avenue (CN)

Xie Yinghao, 528137 Leping Town, Sanshui District, Foshan, Guangdong, Block 2, 7 and 9, No. 6, Zhixin Avenue (CN)

Li Aixia, 528137 Leping Town, Sanshui District, Foshan, Guangdong, Block 2, 7 and 9, No. 6, Zhixin Avenue (CN)

Zhang Xuemei, 528137 Leping Town, Sanshui District, Foshan, Guangdong, Block 2, 7 and 9, No. 6, Zhixin Avenue (CN)

Li Changdong, 528137 Leping Town, Sanshui District, Foshan, Guangdong, Block 2, 7 and 9, No. 6, Zhixin Avenue (CN)

(54) Ónalapú lítium-kobaltát prekursor előállítási eljárása és alkalmazása

(30) 202210263360.5 2022.03.17. CN

(86) CN22131589

(87) 23173777

(74) SBGK Szabadalmi Ügyvivői Iroda, 1062 Budapest, Andrásy út 113. (HU)

(57)

A jelen találmány egy ónalapú lítium-kobaltát prekursor előállítási eljárását és alkalmazását ismerteti. Az eljárás magában foglalja, hogy reakció céljából kobaltsó-oldatot, kicsapószer és komplexképző szert adagolnak, hogy így egy csapadékot kapjanak, ahol a kicsapószer karbonát és sztannát kevert oldata; a csapadékot kalcinálják; és a kalcinált anyagot dioxánnal keverik össze, a keveréket golyós őrlésnek vetik alá, és a golyós őrléssel kapott terméket hevítéses és nyomásos kezelésnek vetik alá, hogy megkapják az ónalapú lítium-kobaltát prekuzort. A jelen találmányban a karbonát és a sztannát összekeverése után a keverék a kobaltsóval reagál, így kobalt-karbonát és kobalt-sztannát koprecititátuma képződik, majd a kalcinálás után kobalt(II,III)-oxid és ón-dioxid keveréke jön létre. Dioxánt alkalmazva az oldószeres melegsajtólásra, a részecskék egymáshoz kapcsolódnak, szemcsehatár-csatomákat képezve.

Továbbá az ónnal történő adalékolás javítja az anyag vezetőképességét.

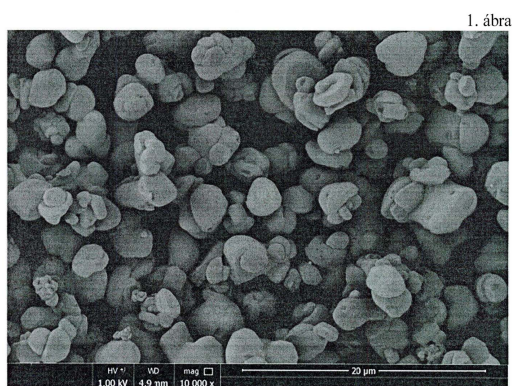
(51) **C01G 53/00** (2006.01)**C01G 45/00** (2006.01)**C01G 51/00** (2006.01)**H01M 10/052** (2010.01)(13) **A1**(21) **P 24 00114**

(22) 2022.05.27.

(71) Guangdong Brunp Recycling Technology Co., Ltd., 528137 Leping Town, Sanshui District, Foshan, Guangdong, Block 2, 7 and 9, No. 6, Zhixin Avenue (CN)

Hunan Brunp Recycling Technology Co., Ltd., 410600 Ningxiang, Changsha, Hunan, No. 508, East Jinning Road, Hi-Tech Zone (CN)

Hunan Brunp EV Recycling Co., Ltd., 410600 Ningxiang Changsha, Hunan, No. 459, Section 3, Jinzhou Avenue, Hi-tech Zone (CN)

(72) Liu Genghao, 528137 Leping Town, Sanshui District, Foshan, Guangdong, Block 2, 7 and 9, No. 6, Zhixin Avenue (CN)

Li Changdong, 528137 Leping Town, Sanshui District, Foshan, Guangdong, Block 2, 7 and 9, No. 6, Zhixin Avenue (CN)

Li Yongguang, 528137 Leping Town, Sanshui District, Foshan, Guangdong, Block 2, 7 and 9, No. 6, Zhixin Avenue (CN)

Li Weiquan, 528137 Leping Town, Sanshui District, Foshan, Guangdong, Block 2, 7 and 9, No. 6, Zhixin Avenue (CN)

Ruan Dingshan, 528137 Leping Town, Sanshui District, Foshan, Guangdong, Block 2, 7 and 9, No. 6, Zhixin Avenue (CN)

Cai Yong, 528137 Leping Town, Sanshui District, Foshan, Guangdong, Block 2, 7 and 9, No. 6, Zhixin Avenue (CN)

(54) Háromkomponensű prekursor előállítási eljárása

(30) 202110944650.1 2021.08.17. CN

(86) CN22095671

(87) 23020063

(74) Danubia Szabadalmi és Jogi Iroda Kft., 1051 Budapest, Bajcsy-Zsilinszky út 16. (HU)

(57)

A találmány szerinti megoldás egy háromkomponensű prekursor előállítási eljárását mutatja be, amely a következő lépéseket foglalja magában: S1: oldható nikkelsót, oldható kobaltsót és oldható mangánsót tartalmazó első fémsóoldat keverése ammónium-hidroxiddal és nátrium-hidroxid-oldattal, a kapott keverék pH-értékének beállítása, reakció végrehajtása melegítés és keverés mellett, ezáltal iszap előállítása, majd az iszap öregítése és szűrése, ezáltal prekursor oltókristály előállítása; S2: a prekursor oltókristály hozzáadása híg savas oldathoz, keverés és szűrés az így kapott keverékben, ezáltal savanyított oltókristály előállítása; és S3: oldható nikkelsót, oldható kobaltsót és oldható mangánsót tartalmazó második fémsóoldat keverése nátrium-hidroxid-oldattal és a savasított oltókristállyal, a kapott keverék pH-értékének beállítása, melegítés és keverés a reakció végrehajtása érdekében, valamint a kapott iszap öregítése, szűrése és szárítása, ezáltal a háromkomponensű prekursor előállítása. A találmány szerinti megoldásban a prekursor oltókristályt a híg savas oldathoz adják, és a kapott keveréket keverik, úgy, hogy az oltókristály felületén lévő amorf mikropor feloldódik, a kristályszerkezet teljesebb lesz, és a primer részecskék is elvékonyodnak a savas kioldási körülmények között, ami kedvező feltételeket teremt a kristálylemez folyamatos növekedéséhez az oltókristály felületén a későbbi ammóniamentes eljárás során.



(51) **C07B 41/06** (2006.01)

C07B 33/00 (2006.01)

(13) **A1**

(21) **P 22 00454**

(22) 2022.11.17.

(71) Természettudományi Kutatóközpont, 1117 Budapest, Magyar tudósok körútja 2. (HU)

Eötvös Lóránd Tudományegyetem, 1053 Budapest, Egyetem tér 1-3. (HU)

(72) Angyal Péter 30%, 4400 Nyíregyháza, Árpád utca 41. 4. em. 15. ajtó (HU)

Kotschy András Miklós 20%, 2045 Törökbálint, Álmos vezér utca 4. (HU)

Dudás Ádám 5%, 1119 Budapest, Bártfai utca 5/B földszint, 4. ajtó (HU)

Soós Tibor 25%, 1149 Budapest, Pósa Lajos utca 13. (HU)

Varga Szilárd 20%, 9970 Szentgotthárd, Tompa Mihály utca 21. (HU)

(54) Alfa-, béta-telítetlen karbonil vegyületek előállítása alkénekből szulfónium intermediereken keresztül

valamint felhasználásuk konjugált dién feromonok, kairomonok vagy rokon vegyületek szintézisében

(74) DANUBIA Szabadalmi és Jogi Iroda Kft., 1051 Budapest, Bajcsy-Zsilinszky út 16. (HU)

(57)

Az α,β -telítetlen aldehidek önmagukban is hasznos termékek az agrokémiában, de fontos rovarferomonok és kairomonok előállításának potenciális intermedierei is. Eddig elsősorban a termodinamikailag stabilabb (E)- α,β -telítetlen aldehideket azonosították hasznos intermediereként a konjugált dién feromonvegyületek előállításában, azonban ipari méretű gyakorlati és költséghatékony szintézisük továbbra is kihívást jelent. A jelen találmánnyal megoldandó probléma eljárás biztosítása alkéneknél α,β -telítetlen karbonilokká történő szelektív oxidációjára, amelyek tovább alakíthatók feromonokká és kairomonokká, előnyösen izolálás és a meglévő sztereokémiái tisztaság jelentős elvesztése nélkül.

(51) C07D401/04 (2006.01)

A61K 31/506 (2006.01)

(13) A1

(21) P 22 00449

(22) 2022.11.15.

(71) Természettudományi Kutatóközpont, 1117 Budapest, Magyar tudósok körútja 2 (HU)

(72) Reményi Attila 25.5%, 2040 Budaörs, Szüret utca 15/A (HU)

Soós Tibor 25.5%, 1149 Budapest, Pósa Lajos utca 13. (HU)

Bálint Dániel 21%, 2200 Monor, Bocskai utca 25 (HU)

Póti Ádám Levente 21%, 1084 Budapest, Mátyás tér 10-11. 5.em. 4.a. (HU)

Alexa Anita 3%, 1201 Budapest, Vörösmarty utca 28/c 3/7 (HU)

Palkó Roberta 1%, 1098 Budapest, Aranyvirág sétány 7. 4.em 19/A (HU)

Sok Péter Dániel 1%, 1118 Budapest, Törökugrató u. 12. (HU)

Torda Lili 1%, 2840 Oroszlány, József Attila utca 10. (HU)

Imre Tímea 0.5%, 1112 Budapest, Táská utca 11. (HU)

Kállainé Szarka Eszter 0.5%, 1223 Budapest, Fenyőpinty utca 7. (HU)

(54) Hangolható, reverzibilis kovalens kötés kialakítására képes, specifikus, ciszteint támadó c-Jun N-terminális kináz (JNK) inhibitorok

(74) DANUBIA Szabadalmi és Jogi Iroda Kft., 1051 Budapest, Bajcsy-Zsilinszky út 16. (HU)

(57)

A mitogén-aktivált c-Jun N-terminális kinázok (JNK-k, például JNK1, JNK2, JNK3) kulcsfontosságú enzimek a sejtek jelátvitelében, amelyek modulálják az extracelluláris jelzésekre adott intracelluláris választ. Az akrilamid „warhead”-et tartalmazó vegyületek szelektíven egy specifikus, a JNK1-3-ban konzervált ciszteint céloznak. Az inhibitor azonban irreverzibilisen kötődik a JNK-hoz, és a C-S cisztein-adduktok irreverzibilitása - amely adduktokat az akrilamid warhead alakítja ki - aggodalomra ad okot a lehetséges nem kívánt mellékhatásokkal és a biológiai környezetben való felezési idővel kapcsolatban. A jelen találmányban az irreverzibilis kovalens JNK inhibitor akrilamid warheadjét egy újonnan kifejlesztett reverzibilis kovalens warheaddel helyettesítettük. Az új reverzibilis kovalens JNK inhibitorok biokémiai és celluláris jellemzése azt mutatja, hogy a reaktivitás, a kötési affinitás, a tartózkodási idő és a célponton kívüli tiolokkal szembeni ellenállóképesség úgy hangolható, hogy az irreverzibilis inhibitorokkal kompatibilis vagy azoknál jobb hatékonyságú legyen.

(51) C22B 26/12 (2006.01)

C22B 7/00 (2006.01)

C22B 15/00 (2006.01)

C22B 21/00 (2006.01)

C22B 23/00 (2006.01)

C22B 47/00 (2006.01)

H01M 10/052 (2010.01)

- (13) A1
- (21) P 24 00054
- (22) 2022.09.09.
- (71) Guangdong Brunp Recycling Technology Co., Ltd., 528137 Leping Town, Sanshui District, Foshan, Guangdong, Block 2, 7 and 9, No. 6, Zhixin Avenue (CN)
Hunan Brunp Recycling Technology Co., Ltd., 410600 Ningxiang, Changsha, Hunan, No. 508 East Jinning Road, Hi-Tech Zone (CN)
Hunan Brunp EV Recycling Co., Ltd., 410600 Ningxiang, Changsha, Hunan, No. 459, Section 3, Jinzhou Avenue, Hi-tech Zone (CN)
- (72) Chen Xingen, 528137 Leping Town, Sanshui District, Foshan, Guangdong, Block 2, 7 and 9, No. 6, Zhixin Avenue (CN)
Li Changdong, 528137 Leping Town, Sanshui District, Foshan, Guangdong, Block 2, 7 and 9, No. 6, Zhixin Avenue (CN)
Cao Leijun, 528137 Leping Town, Sanshui District, Foshan, Guangdong, Block 2, 7 and 9, No. 6, Zhixin Avenue (CN)
He Ran, 528137 Leping Town, Sanshui District, Foshan, Guangdong, Block 2, 7 and 9, No. 6, Zhixin Avenue (CN)
Li Liang, 528137 Leping Town, Sanshui District, Foshan, Guangdong, Block 2, 7 and 9, No. 6, Zhixin Avenue (CN)
Tang Honghui, 528137 Leping Town, Sanshui District, Foshan, Guangdong, Block 2, 7 and 9, No. 6, Zhixin Avenue (CN)
- (54) **Eljárás lítium akkumulátor hulladékanyagok visszanyerésére**
- (30) 202210748047.0 2022.06.29. CN
- (86) CN22118012
- (87) 24000818
- (74) SBGK Szabadalmi Ügyvivői Iroda, 1062 Budapest, Andrásy út 113. (HU)
- (57) A találmány tárgya eljárás lítium akkumulátor hulladékanyagok visszanyerésére, amely a következő lépéseket foglalja magában: (1) hulladék lítium akkumulátor celláját szétbontják az akkumulátorpor kinyerése érdekében, a kapott akkumulátorport kilúgozzák ammóniával, és a keveréket szilárd-folyadék elválasztásnak vetik alá egy kilúgozott oldat és egy szűrési maradék kinyerése érdekében; (2) fluor-foszfor kicsapószer adnak az (1) lépésben kapott kilúgozott oldathoz, és az elegyet szilárd-folyadék elválasztásnak vetik alá, hogy olyan szűrletet kapjanak, amelyből eltávolították a fluor-foszfor-maradékot; (3) a (2) lépésben kapott szűrletből kidesztillálják az ammóniát, a kapott keveréket szilárd-folyadék elválasztásnak vetik alá, hogy egy bázikus rézkarbonátot és lítiumkarbonátot tartalmazó szűrési maradékot és egy szűrletet kapjanak; (4) a (3) lépésben kapott szűrési maradékot vízzel mossák, a bázikus rézkarbonátot leválasztják lítiumkarbonátot tartalmazó mosóvíz nyérése céljából; és (5) az (1) lépésben kapott szűrési maradékot redukálják és kalcinálják, a kalcinált maradékot mossák, a (4) lépésben kapott mosóvizet hozzáadják a maradékhoz a lítium vízzel történő kivonása céljából, és a keveréket szűrik, hogy a lítium kivonása után szűrletet kapjanak. Az eljárás lehetővé teszi az értékes fémek nem extrakciós visszanyerését a lítium akkumulátor-hulladékból, és javítja az értékes fémek visszanyerési arányát.

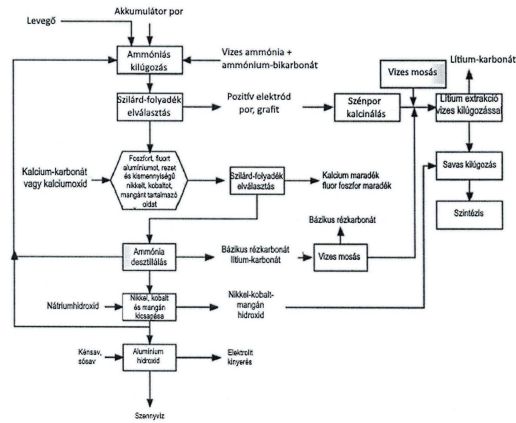

F. SZEKCÍÓ - MECHANIKA, VILÁGÍTÁS, FŰTÉS

- (51) **F03D 9/32** (2016.01)
F03D 3/00 (2006.01)
F03D 3/02 (2006.01)
F03D 3/06 (2006.01)

(13) **A1**

(21) **P 22 00433**

(22) 2022.11.03.

(71) dr. Kuba Gellért, 1021 Budapest, Zsemlye u. 6A (HU)

(72) dr. Kuba Gellért, 1021 Budapest, Zsemlye u. 6A (HU)

(54) **Karbonmentes energiatermelés szélenergiával légballonra-léghajóra függesztett vitorlás-szélgenerátorokkal és a hajózás villamosítása**

(57)

A bejelentés szélerőműre, valamint állóvízi (tengeri vagy tavi) hajók és folyami hajók meghajtására való eljárásra vonatkozik.

A szélerőmű tartalmaz

150 méternél magasabbra felengedhető, hidrogénnel töltött légballont vagy léghajót (6),

azt a talajhoz vagy hajóhoz (8) rögzítő és az elektromos energia vezetésére is szolgáló horgonykábel (2), erre függesztett és ekörül forogni képes legalább egy vitorlás generátort (3), ahol a légballon vagy léghajó (6) el van látva hidrogéngenerátorral.

Az állóvízi hajók meghajtása során

a szélerőmű horgonykábelét (2) haladás közben a hajóhoz (8) rögzítik, az azon keresztül érkező megújuló energiát a hajóba (8) telepített akkumulátorok töltésére használják,

kikötőbe hajózáskor a légballon vagy léghajó (6) horgonykábelét (2) a kikötőn kívüli (10) parkoló mólóra telepítik át arra az időre, amíg a hajó a kikötőben tartózkodik.

A folyami hajók meghajtása során a szélerőmű horgonykábele (2) a talajhoz van rögzítve, és az országos

hálózaton keresztül a kikötőkben lévő parti cserepontokon akkumulátorokat töltenek fel vele, a folyami hajóba

telepített és lemerült akkumulátorokat gépi eszközzel a parti cserepontokon kicserélik feltöltött akkumulátorokra.

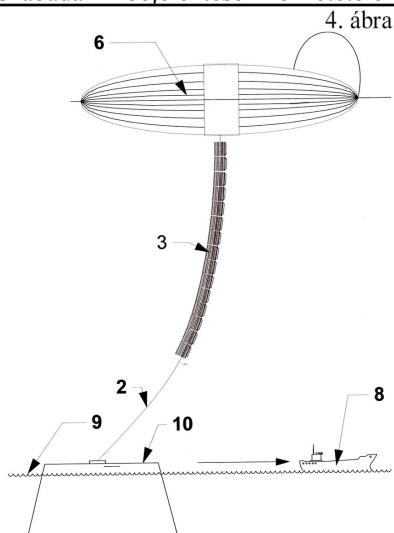

- (51) F24F 11/42 (2018.01)
 F24F 13/22 (2006.01)
 F28F 19/00 (2006.01)

(13) A1

(21) P 22 00440

(22) 2022.11.07.

(71) Dwornik Marek, 1139 Budapest, Üteg u. 11/a (HU)

(72) Dwornik Marek, 1139 Budapest, Üteg u. 11/a (HU)

(54) **Vízvezető rendszer split klímaberendezés kültéri egységéhez, valamint eljárás split klímaberendezés kültéri egysége által termelt kondenzvíz fagymentes elvezetésére**

(74) Kacsukpatent Európai Szabadalmi és Védjegy Iroda Kft., 1139 Budapest, Üteg utca 11/A (HU)

(57)

A találmány tárgya vízvezető rendszer (100) split klímaberendezés (200) kültéri egységéhez (200a), amely rendszer (100) vízgyűjtő tálcával (10) ellátott kültéri egységgel (200a) rendelkezik, melynek lényege, hogy a vízgyűjtő tálcához (10) csatlakozó vagy csatlakoztatható, belső felületén (21) hidrofób bevonattal (22) ellátott vízvezető csövet (20) tartalmaz.

A találmány tárgya még eljárás split klímaberendezés (200) kültéri egysége (200a) által termelt kondenzvíz (30) fagymentes elvezetésére, amely kültéri egység (200a) vízgyűjtő tálcával (10) van ellátva, melynek lényege, hogy olyan vízvezető csövet (20) biztosítunk, melynek belső felülete (21) hidrofób bevonattal (22) van ellátva, és a vízvezető csövet (20) a kültéri egység (200a) vízgyűjtő tálcájához (10) csatlakoztatjuk.

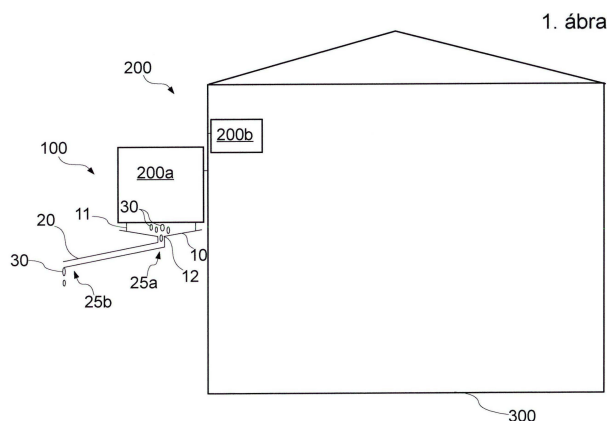

- (51) F27B 7/36 (2006.01)

- F26B 3/24** (2006.01)
F26B 11/02 (2006.01)
F26B 11/04 (2006.01)
F26B 25/00 (2006.01)
F27D 17/00 (2006.01)
- (13) **A1**
(21) **P 24 00116**
(22) 2022.05.27.
(71) Guangdong Brunp Recycling Technology Co., Ltd., 528137 Leping Town, Sanshui District, Foshan, Guangdong, Block 2, 7 and 9, No. 6, Zhixin Avenue (CN)
Hunan Brunp Recycling Technology Co., Ltd., 410600 Ningxiang, Changsha, Hunan, No. 508 East Jinning Road, Hi-Tech Zone (CN)
Hunan Brunp EV Recycling Co., Ltd., 410600 Ningxiang, Changsha, Hunan, No. 459, Section 3, Jinzhou Avenue, Hi-tech Zone (CN)
(72) Ma Tengyue, 528137 Leping Town, Sanshui District, Foshan, Guangdong, Block 2, 7 and 9, No. 6, Zhixin Avenue (CN)
Shen Kuiwen, 528137 Leping Town, Sanshui District, Foshan, Guangdong, Block 2, 7 and 9, No. 6, Zhixin Avenue (CN)
Peng Dong, 528137 Leping Town, Sanshui District, Foshan, Guangdong, Block 2, 7 and 9, No. 6, Zhixin Avenue (CN)
Yang Yunguang, 528137 Leping Town, Sanshui District, Foshan, Guangdong, Block 2, 7 and 9, No. 6, Zhixin Avenue (CN)
Li Changdong, 528137 Leping Town, Sanshui District, Foshan, Guangdong, Block 2, 7 and 9, No. 6, Zhixin Avenue (CN)
- (54) **Katódanyag-szárító berendezés és katódanyag-szárító gyártósor**
(30) 202110908217.2 2021.08.09. CN
(86) CN22095678
(87) 23016057
(74) Danubia Szabadalmi és Jogi Iroda Kft., 1051 Budapest, Bajcsy-Zsilinszky út 16. (HU)
(57) A találmány tárgya katódanyag-szárító berendezés és katódanyag-szárító gyártósor. A katódanyag-szárító berendezés tartalmaz:
egy forgó kemencét (200), ahol a forgókemence (200) egy kemencefeje és egy kemencevége egyaránt egy tömítőszerkezettel (260) rendelkezik, és a forgókemence (200) képes a tömítőszerkezethez (260) képest forogni; és
egy elszívó rendszert (100), amely tartalmaz egy levegőbevezető (110) csövet, egy levegőkivezető csövet (120) és egy első ventilátort (130), ahol
a levegőbevezető cső (110) a tömítőszerkezeten (260) keresztül nyílik a forgókemence (200) kemencevégebe; a levegőkivezető cső (120) a tömítőszerkezeten (260) keresztül nyílik a forgókemence (200) kemencefejébe; és az első ventilátor (130) a levegőbevezető csövön (110) és/vagy a levegőkivezető csövön (120) van elrendezve úgy, hogy egy katódanyag szállítási irányával ellentétes légáramlási irányt hoz létre a forgókemencében (200). A jelen találmány szerinti katódanyag-szárító berendezés nem csak a kibocsátott anyagok szivárgását képes megakadályozni, hanem képes a katódanyagot folyamatosan szárítani.

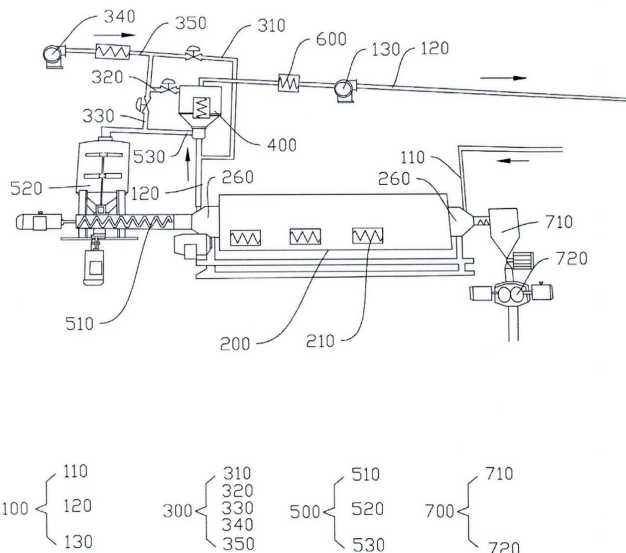

H. SZEKCIÓ - VILLAMOSSÁG, ELEKTROMOSSÁG

- (51) **H01M 4/139** (2010.01)
B03C 1/02 (2006.01)
B03C 1/30 (2006.01)
- (13) **A1**
- (21) **P 24 00118**
- (22) 2022.07.15.
- (71) Guangdong Brunp Recycling Technology Co., Ltd., 528137 Leping Town, Sanshui District, Foshan, Guangdong, Block 2, 7 and 9, No. 6, Zhixin Avenue (CN)
Hunan Brunp Recycling Technology Co., Ltd., 410600 Ningxiang, Changsha, Hunan, No. 508, East Jinning Road, Hi-Tech Zone (CN)
- (72) Li Aixia, 528137 Leping Town, Sanshui District, Foshan, Guangdong, Block 2, 7 and 9, No. 6, Zhixin Avenue (CN)
Yu Haijun, 528137 Leping Town, Sanshui District, Foshan, Guangdong, Block 2, 7 and 9, No. 6, Zhixin Avenue (CN)
Li Changdong, 528137 Leping Town, Sanshui District, Foshan, Guangdong, Block 2, 7 and 9, No. 6, Zhixin Avenue (CN)
Xie Yinghao, 528137 Leping Town, Sanshui District, Foshan, Guangdong, Block 2, 7 and 9, No. 6, Zhixin Avenue (CN)
- (54) **Lítium-ion akkumulátor szinterező szuszpenziójában lévő mágneses idegenanyagokat leválasztó mechanizmus**
- (30) 202210666998.3 2022.06.14. CN
- (86) CN22106015
- (87) 23240735
- (74) Danubia Szabadalmi és Jogi Iroda Kft., 1051 Budapest, Bajcsy-Zsilinszky út 16. (HU)
- (57) A leírásban egy lítium-ion akkumulátor szinterező szuszpenziójában lévő mágneses idegenanyag leválasztó mechanizmusát ismertetjük, amely tartalmaz egy leválasztó géptestet; a leválasztó géptest tartalmaz egy felső burkolatot és egy leválasztó hengert; a felső burkolat a felső végén egy hajtómotorral van ellátva; a leválasztó henger belső üregében egy keverő- és leválasztó mechanizmus van elrendezve; a keverő- és leválasztó mechanizmus egy bolygókerékes hajtóművet, egy keverőtengelyt, egy gyűjtőkeretet, egy mágneses vezetőhüvelyt

Szabadalmi bejelentések közzététele

és egy kiegyensúlyozó gyűrűt tartalmaz; a bolygókerekes hajtómű egy fogaskerék-gyűrűt, bolygókerekeket, egy napkereket és egy összekötő lemezt tartalmaz; a keverőtengely egyik vége a bolygókerekes hajtómű központi forgatótengelyével van összekötve; a gyűjtőkeret a napkerék központi forgatótengelyével van összekötve; és a mágneses vezetőhüvely a keverőtengely külső oldalán spirálisan van elhelyezve. A leválasztó mechanizmusnál a keverő és leválasztó mechanizmus használatával a keverőtengely keringhet és foroghat, és az akkumulátor színterelő szuszpenziója teljesen összekeverhető, így az akkumulátor színterelő szuszpenziójában lévő mágneses idegenanyag adszorbeálható a mágneses vezetőhüvely belső falán, és a belső fal mentén a gyűjtőkerethez továbbítható, így megvalósítható mágneses idegenanyag gyors leválasztása az akkumulátor színterelő szuszpenziójában.

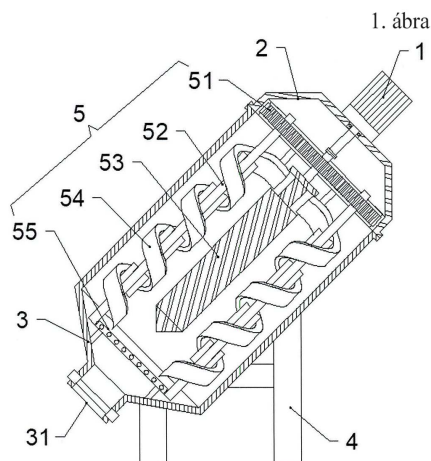

- (51) H01M 4/36 (2006.01)
 H01M 4/485 (2010.01)
 H01M 4/505 (2010.01)
 H01M 4/58 (2006.01)
 H01M 10/0525 (2010.01)

(13) A1

(21) P 24 00112

(22) 2022.09.09.

(71) Guangdong Brunp Recycling Technology Co., Ltd., 528137 Leping Town, Sanshui District, Foshan, Guangdong, Block 2, 7 and 9, No. 6, Zhixin Avenue (CN)

Hunan Brunp Recycling Technology Co., Ltd., 410600 Ningxiang, Changsha, Hunan, No. 508, East Jinning Road, Hi-Tech Zone (CN)

(72) Li Aixia, 528137 Leping Town, Sanshui District, Foshan, Guangdong, Block 2, 7 and 9, No. 6, Zhixin Avenue (CN)

Yu Haijun, 528137 Leping Town, Sanshui District, Foshan, Guangdong, Block 2, 7 and 9, No. 6, Zhixin Avenue (CN)

Xie Yinghao, 528137 Leping Town, Sanshui District, Foshan, Guangdong, Block 2, 7 and 9, No. 6, Zhixin Avenue (CN)

Li Changdong, 528137 Leping Town, Sanshui District, Foshan, Guangdong, Block 2, 7 and 9, No. 6, Zhixin Avenue (CN)

(54) Katódanyag, előállítási eljárása és alkalmazása

(30) 202210750189.0 2022.06.29. CN

(86) CN22118010

(87) 24000816

(74) Danubia Szabadalmi és Jogi Iroda Kft., 1051 Budapest, Bajcsy-Zsilinszky út 16. (HU)

(57)

Szabadalmi bejelentések közzététele

A jelen találmány katódanyagot, annak előállítási eljárását és alkalmazását tárja fel. A jelen találmány szerinti katódanyag a következőket tartalmazza: réteges katódanyag, amelynek kémiai képlete $LixMO_2$, ahol x értéke 0,95 és 1,1 között van, és M jelentése átmeneti fém, amely Mn-t tartalmaz, és bevonóanyag, amely részben a réteges katódanyag felületén van elhelyezve és részben a rétegelt katódanyag felületi rétegébe van adalékolva, ahol a bevonóanyag négy vegyértékű mangánt, lítiumiont és foszfátiont tartalmaz. A jelen találmány szerinti katódanyag hatékonyan gátolja a mangán kioldódását mangántartalmú katódanyagból, ezáltal javítva a ciklusteljesítményt. A jelen találmány tárgya a katódanyag előállítására szolgáló eljárás és annak alkalmazása is.

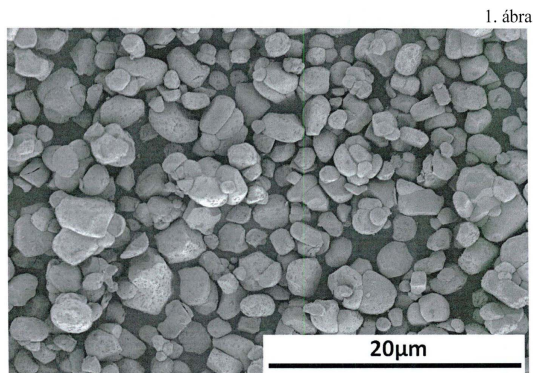

- (51) **H01M 4/36** (2006.01)
H01M 4/525 (2010.01)
H01M 4/62 (2006.01)
- (13) **A1**
- (21) **P 24 00047**
- (22) 2022.09.20.
- (71) Guangdong Brunp Recycling Technology Co., Ltd., 528137 Leping Town, Sanshui District, Foshan, Guangdong, Block 2, 7 and 9, No. 6, Zhixin Avenue (CN)
Hunan Brunp Recycling Technology CO., LTD., 410600 Ningxiang Changsha, Hunan, No. 508, East Jinning Road, Hi-Tech Zone (CN)
Hunan Brunp EV Recycling Co., Ltd., 410600 Ningxiang, Changsha, Hunan, No. 459, Section 3, Jinzhou Avenue, Hi-tech Zone (CN)
- (72) Yu Haijun, 528137 Leping Town, Sanshui District, Foshan, Guangdong, Block 2, 7 and 9, No. 6, Zhixin Avenue (CN)
Xie Yinghao, 528137 Leping Town, Sanshui District, Foshan, Guangdong, Block 2, 7 and 9, No. 6, Zhixin Avenue (CN)
Li Aixia, 528137 Leping Town, Sanshui District, Foshan, Guangdong, Block 2, 7 and 9, No. 6, Zhixin Avenue (CN)
Zhang Xuemei, 528137 Leping Town, Sanshui District, Foshan, Guangdong, Block 2, 7 and 9, No. 6, Zhixin Avenue (CN)
Li Changdong, 528137 Leping Town, Sanshui District, Foshan, Guangdong, Block 2, 7 and 9, No. 6, Zhixin Avenue (CN)
- (54) **Eljárás szorosan bevont kobalt-oxid előállítására és annak alkalmazása**
- (30) 202210743151.0 2022.06.28. CN
- (86) CN22119986
- (87) 24000841
- (74) SBGK Szabadalmi Ügyvivői Iroda, 1062 Budapest, Andrassy út 113. (HU)
- (57) A jelen találmány egy eljárást ír le szorosan bevont kobalt-oxid előállítására és annak alkalmazására. Először gömb alakú kobalt-hidroxid részecskéket szintetizálunk ko-precipitációs eljárással, majd a gömb alakú

Szabadalmi bejelentések közzététele

kobalt-hidroxid részecskéket szárítjuk, dehidratáljuk és egyenletesen összekeverjük cirkónium alkil-karboxiláttal/alumínium alkil-karboxiláttal és cirkónium-hidroxiddal/alumínium-hidroxiddal, majd az így kapott keveréket együtt melegítjük, hogy a részecskék felületén lévő kobalt-hidroxiddal reagáljon, hogy szorosan tapadjon a kobalt-hidroxid gömb alakú részecskék felületéhez, végül a részecskéket kalcináljuk a szerves anyag eltávolítása érdekében, így a felületükön szoros bevonatréteggel rendelkező, gömb alakú kobalt-oxid részecskéket kapunk. A jelen találmányban a bevonatréteg és az alapanyag kémiai kötésekkel keresztül kapcsolódik, így a kettő szorosabban tapad egymáshoz, így a bevonatréteg nem könnyen porlad el és válik le, jelentősen meghosszabbítva a bevonatréteg élettartamát, és javítva az anyag ciklusteljesítményét.

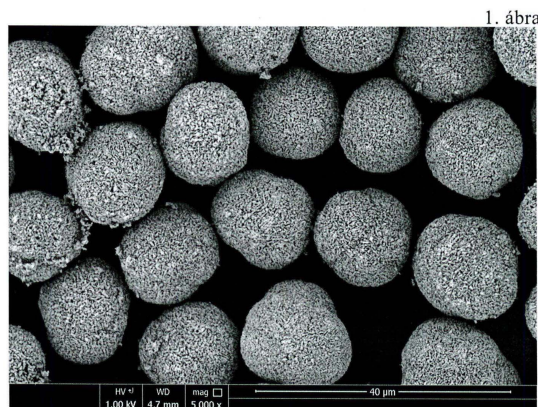

- (51) **H01M 4/505** (2010.01)
C01G 25/00 (2006.01)
H01M 10/054 (2010.01)
H01M 10/54 (2006.01)
- (13) **A1**
- (21) **P 24 00041**
- (22) 2022.08.12.
- (71) Guangdong Brunp Recycling Technology Co., Ltd., 528137 Leping Town, Sanshui District, Foshan, Guangdong, Block 2, 7 and 9, No. 6, Zhixin Avenue (CN)
Hunan Brunp Recycling Technology Co., Ltd., 410600 Ningxiang, Changsha, Hunan, No. 508, East Jinning Road, Hi-Tech Zone (CN)
Hunan Brunp EV Recycling Co., Ltd., 410600 Ningxiang Changsha, Hunan, No. 459, Section 3, Jinzhou Avenue, Hi-tech Zone (CN)
- (72) Li Changdong, 528137 Leping Town, Sanshui District, Foshan, Guangdong, Block 2, 7 and 9, No. 6, Zhixin Avenue (CN)
Yu Haijun, 528137 Leping Town, Sanshui District, Foshan, Guangdong, Block 2, 7 and 9, No. 6, Zhixin Avenue (CN)
Lu Zhixu, 528137 Leping Town, Sanshui District, Foshan, Guangdong, Block 2, 7 and 9, No. 6, Zhixin Avenue (CN)
Li Aixia, 528137 Leping Town, Sanshui District, Foshan, Guangdong, Block 2, 7 and 9, No. 6, Zhixin Avenue (CN)
Xie Yinghao, 528137 Leping Town, Sanshui District, Foshan, Guangdong, Block 2, 7 and 9, No. 6, Zhixin Avenue (CN)
Zhang Xuemei, 528137 Leping Town, Sanshui District, Foshan, Guangdong, Block 2, 7 and 9, No. 6, Zhixin Avenue (CN)
- (54) **Nátrium-ion akkumulátorhoz pozitív elektróda anyag, eljárás előállítására és alkalmazása**
- (30) 202111272725.2 2021.10.29. CN
- (86) CN22112242

(87) 23071412

(74) Danubia Szabadalmi és Jogi Iroda Kft., 1051 Budapest, Bajcsy-Zsilinszky út 16. (HU)

(57)

A jelen találmány a nátrium-ion akkumulátorok műszaki területéhez tartozik. Ismertetjük a nátrium-ion akkumulátor pozitív elektróda anyagát, valamint annak előállítási eljárását és felhasználását. A nátrium-ion akkumulátor pozitív elektróda anyagának kémiai képlete $\text{Na}_{0,67}\text{Mn}_a\text{Zr}_b\text{F}_c\text{O}_2$, ahol $0 < a < 1$, $0 < b < 1$, $0 < c < 1$ és $a + b + c = 1$. A jelen találmány szerint előállított nátrium-ion akkumulátor pozitív elektróda anyagában fluor ionokat adalékolnak. A fluorionok növelhetik a Na^+ diffúziós rétegek közötti távolságot, így a pozitív elektróda anyagának elektronikus vezetőképessége javul. Ezenkívül Zr^{4+} -t vezetnek be, hogy megakadályozzák a kristályszerkezet összeomlását, amelyet a Mn^{3+} feloldása okoz a pozitív elektróda anyagában. Ezenkívül a Zr^{4+} helyettesíti a pozitív elektróda anyagában lévő mangán ionok egy részét, így a pozitív elektróda anyagának térfogata a töltési és kisütési folyamat során viszonylag kicsi, az anyag torzulása csökken, és a ciklus teljesítménye javított.

1. ábra

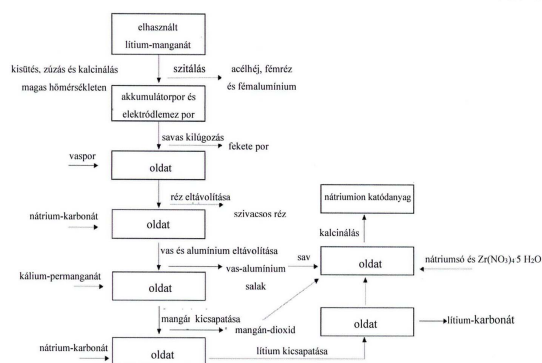

(51) H01M 4/58 (2006.01)

C01B 25/45 (2006.01)

(13) A1

(21) P 24 00066

(22) 2022.07.28.

(71) Guangdong Brunp Recycling Technology Co., Ltd., 528137 Leping Town, Sanshui District, Foshan, Guangdong, Block 2, 7 and 9, No. 6, Zhixin Avenue (CN)

Hunan Brunp Recycling Technology Co., Ltd., 410600 Ningxiang, Changsha, Hunan, No. 508 East Jinning Road, Hi-Tech Zone (CN)

Hunan Brunp EV Recycling Co., Ltd., 410600 Ningxiang, Changsha, Hunan, No. 459, Section 3, Jinzhou Avenue, Hi-tech Zone (CN)

(72) Yu Haijun, 528137 Leping Town, Sanshui District, Foshan, Guangdong, Block 2, 7 and 9, No. 6, Zhixin Avenue (CN)

Li Aixia, 528137 Leping Town, Sanshui District, Foshan, Guangdong, Block 2, 7 and 9, No. 6, Zhixin Avenue (CN)

Xie Yinghao, 528137 Leping Town, Sanshui District, Foshan, Guangdong, Block 2, 7 and 9, No. 6, Zhixin Avenue (CN)

Zhong Yingsheng, 528137 Leping Town, Sanshui District, Foshan, Guangdong, Block 2, 7 and 9, No. 6, Zhixin Avenue (CN)

Zhang Xuemei, 528137 Leping Town, Sanshui District, Foshan, Guangdong, Block 2, 7 and 9, No. 6, Zhixin Avenue (CN)

Li Changdong, 528137 Leping Town, Sanshui District, Foshan, Guangdong, Block 2, 7 and 9, No. 6, Zhixin Avenue (CN)

(54) Üledéktípusú nátrium-vas-foszfát katódanyag, előállítási eljárása és alkalmazása

(30) 202111201841.5 2021.10.15. CN

(86) CN22108662

(87) 23060989

(74) Danubia Szabadalmi és Jogi Iroda Kft., 1051 Budapest, Bajcsy-Zsilinszky út 16. (HU)

(57)

A találmány tárgya üledéktípusú nátrium-vas-foszfát katódanyag, amelynek a képlete $\text{NaFePO}_4\text{-xB}_2\text{O}_3\text{@A}$, ahol $x=0,001\text{-}0,3$, és A jelentése a Zn, Fe, Cu, Ni, Mn, Co, Cr, Ti, Al, Mo, Zr és Ag elemek nano-oxidjainak legalább egyike.

A találmány szerinti üledéktípusú nátrium-vas-foszfát katódanyaggal készült akkumulátornak rövid a nátriumion diffúziós távolsága és gyorsabb az átviteli sebessége töltés és kisütés közben. A üledéktípusú nátrium-vas-foszfát pozitív elektródanyagban lévő bór-oxid és nano-oxidok esetében a bór-oxid csökkentheti a szerkezeti változások mértékét a töltési és kisütési folyamat során, és növeli a nátrium-vas-foszfát katódanyagok vezetőképességét, és javítja az elektrokémiai teljesítményt.

A nano-oxidok hatékonyan gátolhatják a transzferhatást a nátrium-vas-foszfát katódanyagban, és ennek megfelelően növelhetik a nátrium-vas-foszfát katódanyag reciklási teljesítményét.

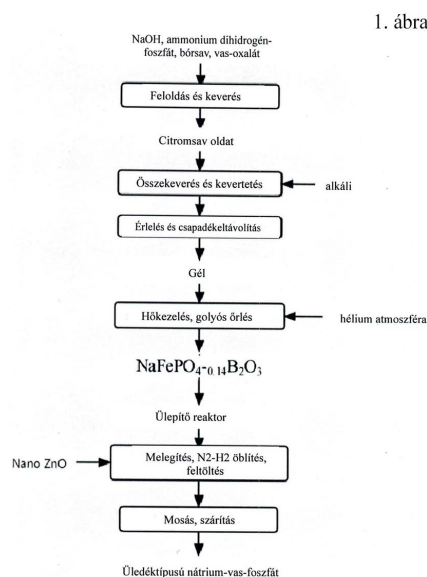
(51) **H01M 10/54** (2006.01)**C25D 3/56** (2006.01)(13) **A1**(21) **P 24 00182**

(22) 2022.08.25.

(71) Guangdong Brunp Recycling Technology Co., Ltd., 528137 Leping Town, Sanshui District, Foshan, Guangdong, Block 2, 7 and 9, No. 6, Zhixin Avenue (CN)

Hunan Brunp Recycling Technology Co., Ltd., 410600 Ningxiang, Changsha, Hunan, No. 508 East Jinning Road, Hi-Tech Zone (CN)

Hunan Brunp EV Recycling Co., Ltd., 410600 Ningxiang, Changsha, Hunan, No. 459, Section 3, Jinzhou Avenue, Hi-tech Zone (CN)

(72) Yu Haijun, 528137 Leping Town, Sanshui District, Foshan, Guangdong, Block 2, 7 and 9, No. 6, Zhixin Avenue (CN)

Xie Yinghao, 528137 Leping Town, Sanshui District, Foshan, Guangdong, Block 2, 7 and 9, No. 6, Zhixin Avenue (CN)

Li Aixia, 528137 Leping Town, Sanshui District, Foshan, Guangdong, Block 2, 7 and 9, No. 6, Zhixin Avenue

(CN)

Zhang Xuemei, 528137 Leping Town, Sanshui District, Foshan, Guangdong, Block 2, 7 and 9, No. 6, Zhixin Avenue (CN)

Li Changdong, 528137 Leping Town, Sanshui District, Foshan, Guangdong, Block 2, 7 and 9, No. 6, Zhixin Avenue (CN)

(54) Eljárás réz alapú negatív elektród anyag előállítására hulladék akkumulátorok alkalmazásával

(30) 202111402943.3 2021.11.24. CN

(86) CN22114926

(87) 23093162

(74) Danubia Szabadalmi és Jogi Iroda Kft., 1051 Budapest, Bajcsy-Zsilinszky út 16. (HU)

(57)

A jelen találmány réz alapú negatív elektród anyag előállítására vonatkozik hulladék akkumulátor alkalmazásával. Az eljárás a következő lépésekből áll: (1) egy hulladék akkumulátort szétszerelnek, és egy negatív elektródlemezt kivesznek; (2) az (1) lépésben említett negatív elektródlemezt anódként használják és kálódként rézfólia áramkollektort használnak, és galvanizáló oldatban galvanizálják; (3) a galvanizálás befejezése után az anódról leválasztott negatív elektródport összegyűjtik, és a rézfólia áramkollektort savas oldatba áztatják; (4) az áztatott rézfólia áramkollektort mossák és szárítják; és (5) a rézfólia áramkollektort kalcinálják, így állítják elő a réz alapú negatív elektródanyagot. Az eljárással a hulladék akkumulátor negatív elektród lemezén lévő negatív elektródpor alkalmas módon, a környezet szennyezése nélkül újrahasznosítható, és az előállított réz alapú negatív elektródanyag közvetlenül felhasználható negatív akkumulátor elektródként, és viszonylag jó ciklusteljesítményt mutat.

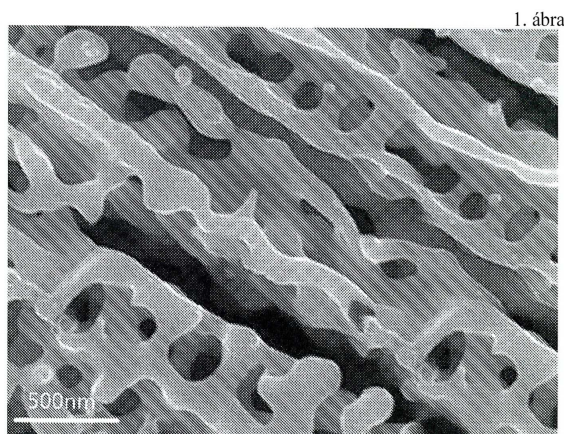
(51) **H01M 10/54** (2006.01)(13) **A1**(21) **P 23 00327**

(22) 2022.09.28.

(71) Guangdong Brunp Recycling Technology Co., Ltd., 528137 Leping Town, Sanshui District, Foshan, Guangdong, Block 2,7 and 9 No. 6 Zhixin Avenue (CN)

Hunan Brunp Recycling Technology Co., Ltd., 410600 Ningxiang, Changsha, Hunan, No. 508, East Jinning Road, Hi-Tech Zone (CN)

(72) Li Changdong, 528137 Leping Town, Sanshui District, Foshan, Guangdong, Block 2, 7 and 9, No. 6, Zhixin Avenue (CN)

Yu Haijun, 528137 Leping Town, Sanshui District, Foshan, Guangdong, Block 2, 7 and 9 No. 6, Zhixin Avenue (CN)

Xie Yinghao, 528137 Leping Town, Sanshui District, Foshan, Guangdong, Block 2, 7 and 9 No. 6 Zhixin Avenue (CN)

Li Aixia, 528137 Leping Town, Sanshui District, Foshan, Guangdong, Block 2, 7 and 9 No. 6 Zhixin Avenue (CN)

(54) Eljárás lítium-vas-foszfát hulladék akkumulátor újrahasznosítására

(30) 202210737779.X 2022.06.24. CN

(86) CN22122274

(87) 23245898

(74) Danubia Szabadalmi és Jogi Iroda Kft., 1051 Budapest, Bajcsy-Zsilinszky út 16. (HU)

(57)

A leírás lítium-vas-foszfát hulladék akkumulátor újrahasznosítására szolgáló eljárást ismertet, és az akkumulátorok újrahasznosításának műszaki területéhez tartozik. A lítium-vas-foszfát hulladék akkumulátor újrahasznosítási eljárása a leírás szerint a hulladék lítium-vas-foszfát akkumulátor katódanyagát veszi fő elemnek, lítiumforrást, vasforrást és foszforforrást használ a katódanyag lítiummal való kiegészítésére a helyreállításhoz, és eközben új lítium-vas-foszfát bevonó réteget épít újra, amely a katódanyag felületén szénréteg térhálós szerkezetet tartalmaz a lítium-vas-foszfát regenerálásának megvalósítása érdekében. A felépített bevonó réteg hulladék lítium-vas-foszfát anódlémezben lévő grafitanyagot tartalmaz, és zselatint és PEG-t párosítanak, hogy prekuzorként használhatók legyenek módosított grafitanyag előállításához, így a módosított grafitanyag kiváló porózus térhálós szerkezetű lesz, ami lehetővé teszi, hogy a végül elkészített regenerált anyag nagy diszpergálhatósággal, egyenletes alakkal és kiváló elektrokémiai teljesítménnyel rendelkezzen. Az eljárás nagymértékben hasznosítja a hulladék akkumulátor-nyersanyagokat és magas gazdasági teljesítmény-ár arányt biztosít. A leírás egy regenerált lítium-vas-foszfát/C katódanyagot is biztosít, amelyet az újrahasznosítási eljárással állítunk elő.

(51) **H01M 10/54** (2006.01)

B01D 11/02 (2006.01)

B01D 15/34 (2006.01)

B01D 15/36 (2006.01)

H01M 10/0525 (2010.01)

(13) **A1**

(21) **P 23 00328**

(22) 2022.09.22.

(71) Guangdong Brunp Recycling Technology Co., Ltd., 528137 Leping Town, Sanshui District, Foshan, Guangdong, No. 6 Zhixin Avenue (CN)

Hunan Brunp Recycling Technology Co., Ltd., 410600 Ningxiang, Changsha, Hunan, No. 508, East Jinning Road, Hi-Tech Zone (CN)

(72) Li Aixia, 528137 Leping Town, Sanshui District, Foshan, Guangdong, No. 6 Zhixin Avenue (CN)

Zhang Xuemei, 528137 Leping Town, Sanshui District, Foshan, Guangdong, No. 6 Zhixin Avenue (CN)

Yu Haijun, 528137 Leping Town, Sanshui District, Foshan, Guangdong, No. 6 Zhixin Avenue (CN)

Yu Haijun, 528137 Leping Town, Sanshui District, Foshan, Guangdong, No. 6, Zhixin Avenue (CN)

Xie Yinghao, 528137 Leping Town, Sanshui District, Foshan, Guangdong, No. 6 Zhixin Avenue (CN)

Li Changdong, 528137 Leping Town, Sanshui District, Foshan, Guangdong, No. 6 Zhixin Avenue (CN)

(54) Eljárás lítiumion-akkumulátor elektrolit oldatának újrahasznosítására és kezelésére

(30) 202210975086.4 2022.08.15. CN

(86) CN22120625

(87) 24036698

(74) Danubia Szabadalmi és Jogi Iroda Kft., 1051 Budapest, Bajcsy-Zsilinszky út 16. (HU)

(57)

A jelen találmány akkumulátorok újrahasznosításának és újrafelhasználásának műszaki területéhez tartozik, különösen lítiumion-akkumulátor elektrolit oldatának újrahasznosítására és kezelésére szolgáló eljárásra vonatkozik, amely eljárás tartalmazza következőket: teljesen kisütött lítiumion-akkumulátor hűtése az elektrolit oldat fagyáspontja alá, majd a lítiumion-akkumulátor szétszerelése és zúzása, és így elektrolit oldatot tartalmazó

Szabadalmi bejelentések közzététele

zúzott szilárd anyagot kapunk; a zúzott szilárd anyag inert gáz védelme alatt történő elhelyezése szuperkritikus CO₂ extrakciós berendezésben, amelyhez segédoldószer adunk; az extrakció elvégzése; és az extrakciós termék összegyűjtése kriogén eszközzel, és víz adszorbeálása az extrakciós termékben 4Å típusú litiált molekulaszita alkalmazásával, HF adszorbeálása az extrakciós termékben egy gyenge bázisos anioncserélő gyanta alkalmazásával, és szerves sav és alkohol adszorbeálása az extrakciós termékben 5Å típusú litiált molekulaszita alkalmazásával. Az extrakciós termékben lévő víznek, HF-nak, szerves savnak és alkoholnak rendre a 4Å típusú litiált molekulaszitával, a gyenge bázisos anioncserélő gyantával, és az 5Å típusú litiált molekulaszitával történő adszorbeálásával kényelmesen kapható olyan újrahasznosított elektrolit oldat termék, amely közvetlenül újrafelhasználható.

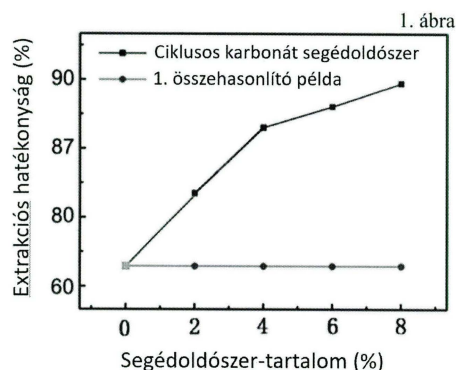

(51) **H01M 50/148** (2021.01)

H01M 50/172 (2021.01)

H01M 50/188 (2021.01)

(13) **A1**

(21) **P 23 00164**

(22) 2023.05.16.

(71) Ningbo Zhenyu Auto Parts Co., Ltd., Ningbo City (Zhejiang Province), Jingang Entrepreneurship base, No. 5 Jinhai East Road, Ningbo Southern (CN)

(72) Shiya He, Ningbo City (Zhejiang Province), Jingang Entrepreneurship base, No. 5 Jinhai East Road, Ningbo Southern (CN)

Junfeng Lai, Ningbo City (Zhejiang Province), Jingang Entrepreneurship base, No. 5 Jinhai East Road, Ningbo Southern (CN)

Haolin Chen, Ningbo City (Zhejiang Province), Jingang Entrepreneurship base, No. 5 Jinhai East Road, Ningbo Southern (CN)

(54) **Akkumulátor felső fedélszerkezete**

(30) 202211403730.7 2022.11.10. CN

202211406487.4 2022.11.10. CN

202222991204.9 2022.11.10. CN

(74) DANUBIA Szabadalmi és Jogi Iroda Kft., 1051 Budapest, Bajcsy-Zsilinszky út 16. (HU)

(57)

A találmány tárgya akkumulátor felső fedélszerkezete, amely tartalmaz egy felső fedőlemezt (100) és egy vezetőképes érintkezőszerkezetet (300). A vezetőképes érintkezőszerkezet (300) alsó felületén csatlakozók (301) vannak kialakítva, a csatlakozók (301) pedig a felső fedőlemez (100) egy összekötő furatában (102) vannak rögzítve.

A csatlakozók (301) külső kerületi falai az összekötő furat (102) belső kerületi falaival érintkeznek és azokhoz vannak hegesztve, így a vezetőképes érintkezőszerkezet (300) a felső fedőlemezhez (100) fixen kapcsolódik.

Az önállóan gyártott vezetőképes érintkezőszerkezet (300) a felső fedőlemez (100) összekötő furatához (102) van hegesztéssel rögzítve, ami leegyszerűsíti a tervezést és a gyártási folyamatot, ezáltal javítja a gyártás hatékonyságát és csökkenti a gyártási költségeket.

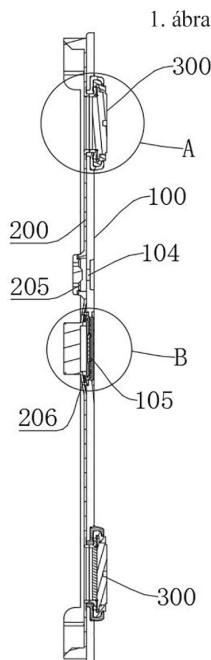

(51) H01M 50/20 (2021.01)

(13) A1

(21) P 22 00435

(22) 2022.11.03.

(71) eKraft Europe Kft., 2120 Dunakeszi, Pallag u. 26. (HU)

(72) Veres-Székely Vidor 34%, 7257 Mosdós, Vörösmarty u. 37. (HU)

Kovács Norbert 33%, 1087 Budapest, Baross tér 2. 3/20. (HU)

Koronka Áron 33%, 1044 Budapest, Ugró Gyula sor 17. 1/9. (HU)

(54) **Folyadékhűtéses Li-ion alapú energiatároló egység**

(74) Kacsukpatent Európai Szabadalmi és Védjegy Iroda Kft., 1139 Budapest, Üteg utca 11/A (HU)

(57)

A találmány tárgya folyadékhűtéses Li-ion alapú energiatároló egység (10) különösen vízi járművekhez, amely energiatároló egység (10) zárt belső teret (12) határoló burkolatot (20), valamint a burkolat (20) által határolt zárt belső térben (12) elrendezett több akkumulátor cellát (30) tartalmaz, és amely zárt belső térben (12) az akkumulátor cellák (30), valamint a burkolat (20) között dielektromos folyadék (14) van, melynek lényege, hogy a burkolat (20) falában (21) legalább egy, hűtő folyadék (50) elvezetésére alkalmas és a zárt belső tértől (12) valamint a külvilágtól a burkolat (20) fala (21) által elválasztott csatorna (22) van kialakítva, amely csatorna (22) a hűtő folyadék (50) bevezetésére szolgáló bemeneti nyílással (22a), és a hűtő folyadék (50) kivezetésére szolgáló kimeneti nyílással (22b) van ellátva.

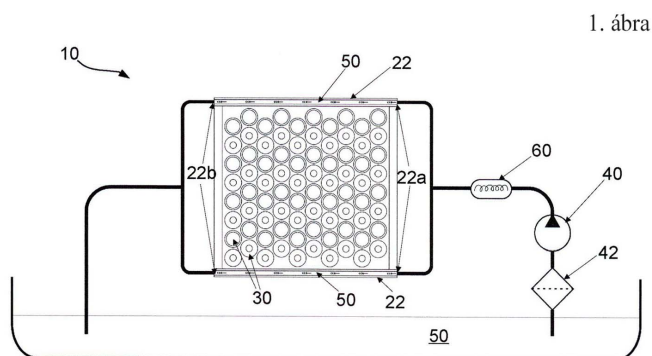

- (51) **H02J 7/00** (2006.01)
- (13) **A1**
- (21) **P 24 00039**
- (22) 2022.04.28.
- (71) Guangdong Brunp Recycling Technology Co., Ltd., 528137 Leping Town, Sanshui District, Foshan, Guangdong, Block 2, 7 and 9, No. 6, Zhixin Avenue (CN)
Hunan Brunp Recycling Technology Co., Ltd., 410600 Ningxiang, Changsha, Hunan, No. 508, East Jinning Road, Hi-Tech Zone (CN)
Hunan Brunp EV Recycling Co., Ltd., 410600 Ningxiang Changsha, Hunan, No. 459, Section 3, Jinzhou Avenue, Hi-tech Zone (CN)
- (72) Yu Haijun, 528137 Leping Town, Sanshui District, Foshan, Guangdong, Block 2, 7 and 9, No. 6, Zhixin Avenue (CN)
Li Aixia, 528137 Leping Town, Sanshui District, Foshan, Guangdong, Block 2, 7 and 9, No. 6, Zhixin Avenue (CN)
Xie Yinghao, 528137 Leping Town, Sanshui District, Foshan, Guangdong, Block 2, 7 and 9, No. 6, Zhixin Avenue (CN)
Zhang Xuemei, 528137 Leping Town, Sanshui District, Foshan, Guangdong, Block 2, 7 and 9, No. 6, Zhixin Avenue (CN)
Chen Kang, 528137 Leping Town, Sanshui District Foshan, Guangdong, Block 2, 7 and 9, No. 6, Zhixin Avenue (CN)
- (54) **Akkumulátorkezelő rendszer**
- (30) 202111125799.3 2021.09.24. CN
- (86) CN22090066
- (87) 23045332
- (74) Danubia Szabadalmi és Jogi Iroda Kft., 1051 Budapest, Bajcsy-Zsilinszky út 16. (HU)
- (57) Akkumulátorkezelő rendszer, amely a következőket tartalmazza: több akkumulátorcsatlakoztató modult, ahol az akkumulátorcsatlakoztató modulnak van egy pozitív bemeneti vége és egy negatív bemeneti vége; két szomszédos akkumulátorcsatlakoztató modul pozitív bemeneti végek és negatív bemeneti végek révén van összekapcsolva úgy, hogy az akkumulátorcsatlakoztató modulok sokasága össze van kötve, hogy egy töltő/merítő soros áramkör legalább egy részét képezzék; és mindegyik akkumulátorcsatlakoztató modul egy rövidzárlati egységet, egy akkumulátorcsatlakoztató egységet az akkumulátorok csatlakoztatásához, valamint egy csatlakoztatási/leválasztási kapcsolóegységet tartalmaz, ahol a rövidzárlati egység párhuzamosan van kapcsolva az akkumulátorcsatlakoztató egységgel, és mind a zárlati egység, mind az akkumulátorcsatlakoztató egység elektromosan csatlakozik a pozitív bemeneti véghez és a negatív bemeneti véghez a csatlakoztatási/leválasztási kapcsolóegységen keresztül. Egy töltő/merítő modul elektromosan csatlakozik a töltő/merítő soros áramkörhöz, egy akkumulátormonitorozó modul csatlakozik az akkumulátorcsatlakoztató egységhez, és egy fő vezérlő modul csatlakozik az akkumulátormonitorozó modulhoz és a csatlakoztató/leválasztó kapcsolóegységhez a csatlakoztatási/leválasztási kapcsolóegység működésének vezérléséhez az akkumulátormonitorozó modul állapotának megfelelően úgy, hogy az akkumulátor bemenete és kimenete külön-külön vezérelhető, ezáltal biztosítva az akkumulátor elegendő többletkapacitását, és javítva az akkumulátor tápellátásának stabilitását a kaszkád hasznosítás során.

1. ábra

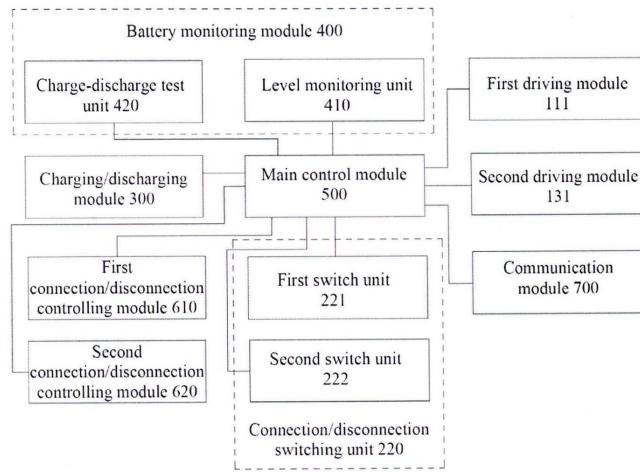

A rovat 37 darab közlést tartalmaz.

Megadott szabadalmak

A. SZEKCIÓ - KÖZSZÜKSÉGLETI CIKKEK

- (51) **A62C 35/02** (2006.01)
 A62C 3/16 (2006.01)
 A62C 37/36 (2006.01)
 A62C 37/40 (2006.01)
 A62C 99/00 (2010.01)
- (13) **B1**
- (11) **231.510** 2024.03.11.
- (21) **P 21 00349**
- (22) 2020.03.11.
- (40) 2022.01.28
- (73) ASES GROUP RESEARCH, SE, 140 00 Praha 4, Antala Staška 1859/34, Krč (CZ)
- (72) Duda Marek, 735 81 Bohumín, Novy Bohumín, Masarykova 596 (CZ)
 Rončák Peter, 756 61 Rožnov pod Radhoštěm, Láň 2888 (CZ)
- (54) **Kompakt hűtő és tűzoltó rendszer**
- (30) PV 2019-145 2019.03.13 CZ
- (86) CZ20000011
- (87) 20182237
- (74) Király György, 1171 Budapest, Nemesbük u. 49. (HU)
-

B. SZEKCIÓ - IPARI MŰVELETEK ÁLTALÁBAN ÉS SZÁLLÍTÁS

- (51) **B01D 67/00** (2006.01)
 B01D 53/00 (2006.01)
 B01D 53/62 (2006.01)
 B01D 53/72 (2006.01)
 B01D 69/00 (2006.01)
 B01D 71/00 (2006.01)
- (13) **B1**
- (11) **231.508** 2024.04.09.
- (21) **P 19 00225**
- (22) 2019.06.20.
- (40) 2020.12.28
- (73) Pannon Egyetem, 8200 Veszprém, Egyetem u. 10. (HU)
- (72) Dr. Bakonyi Péter 30%, 8200 Veszprém, Haszkovó utca 33/D. 3/11. (HU)
 Dr. Nemestóthy Nándor 70%, 8225 Szentkirályszabadja, Ady E. u. 35. (HU)
- (54) **Hőátadó lapokkal indukált hőmérséklet gradiens révén vezérelt gázszeparációs membrán modul**
- (74) DANUBIA Szabadalmi és Jogi Iroda Kft, 1051 Budapest, Bajcsy-Zsilinszky út 16 (HU)
-

- (51) **B60W 30/00** (2006.01)
 B62D 5/00 (2006.01)
- (13) **B1**
- (11) **231.511** 2024.03.13.
-

- (21) **P 21 00263**
 (22) 2021.07.09.
 (40) 2023.02.28
 (73) aiMotive Kft., 1025 Budapest, Szépvölgyi út 22. (HU)
 (72) Kohári Roland, 5100 Jászberény, Alsómuszáj 90. (HU)
 (54) **Kormányzási rendszer autonóm jármű teszt vezetéséhez való használatra, leválasztási eljárás és adatfeldolgozó rendszer, számítógépes programtermék és számítógéppel olvasható tárolóeszköz az eljárás megvalósításához**
 (74) Gödölle, Kékes, Mészáros & Szabó Szabadalmi és Védjegy Iroda, 1024 Budapest, Keleti Károly u. 13/b (HU)

C. SZEKCIÓ - VEGYÉSZET ÉS KOHÁSZAT

- (51) **C07K 1/36** (2006.01)
B01D 15/38 (2006.01)
C07K 1/18 (2006.01)
C07K 16/00 (2006.01)
C12N 5/00 (2006.01)
 (13) **B1**
 (11) **231.498** 2024.02.28.
 (21) **P 19 00112**
 (22) 2019.04.04.
 (40) 2020.11.30
 (73) Richter Gedeon Nyrt., 1103 Budapest, Gyömrői út 19-21. (HU)
 (72) Keszei Zsuzsanna, 8200 Veszprém, Batthyány u. 21/A (HU)
 Sütő Zoltán, 4900 Fehérgyarmat, Virág u. 1/A (HU)
 (54) **Immunglobulinok affinitás kromatográfiájának fejlesztése kötést megelőző flokkulálás alkalmazásával**
- (51) **C08F 10/02** (2006.01)
 (13) **B1**
 (11) **231.509** 2024.03.04.
 (21) **P 20 00421**
 (22) 2020.12.10.
 (40) 2021.06.28
 (73) Asahi Kasei Kabushiki Kaisha, 100-0006 Tokyo, 1-1-2 Yurakucho, Chiyoda-ku (JP)
 (72) Tsujimoto Koichi, 1000006 Tokyo, 1-1-2 Yurakucho, Chiyoda-ku (JP)
 (54) **Polietilén gyanta készítmény**
 (30) 2019-222881 2019.12.10 JP
 (74) Danubia Szabadalmi és Jogi Iroda Kft., 1051 Budapest, Bajcsy-Zsilinszky út 16. (HU)

F. SZEKCIÓ - MECHANIKA, VILÁGÍTÁS, FŰTÉS

- (51) **F24F 11/62** (2018.01)
 (13) **B1**
 (11) **231.512** 2024.03.13.
 (21) **P 19 00250**
 (22) 2019.07.12.
 (40) 2021.01.28

Megadott szabadalmak

-
- (73) Szarvas Péter, 1147 Budapest, Telepes u. 38. (HU)
(72) Mike Szabolcs, 1222 Budapest, Só u. 7. (HU)
Szarvas Péter, 1147 Budapest, Telepes u. 38. (HU)
(54) Eljárás és rendszer helyiség hőmérsékletének szabályozására
(74) Kacsukpatent Kft., 1139 Budapest, Üteg utca 11/a. (HU)
-

G. SZEKCIÓ - FIZIKA

-
- (51) **G01N 13/02** (2006.01)
G01B 13/02 (2006.01)
G01F 11/24 (2006.01)
(13) **B1**
(11) **231.506** 2024.03.01.
(21) **P 22 00460**
(22) 2022.11.23.
(40) 2023.05.28
(73) HUN-REN ENERGIATUDOMÁNYI KUTATÓKÖZPONT, 1121 Budapest, Konkoly-Thege Miklós út 29-33. (HU)
(72) Dr. Nagy Norbert , 1117 Budapest, Galambóc utca 6-8. 3. em. 22. (HU)
(54) Eljárás és berendezés folyadék-szilárd adhéziós munka meghatározására
(74) Osváth Valéria Energiatudományi Kutatóközpont, 1121 Budapest, Konkoly-Thege út 29-33. (HU)
-
- (51) **G01T 3/00** (2006.01)
(13) **B1**
(11) **231.496** 2024.02.28.
(21) **P 19 00423**
(22) 2019.12.13.
(40) 2021.07.28
(73) MIRROTRON Kft., 1121 Budapest, Konkoly Thege út 29-33. (HU)
(72) Orbán János, 2145 Kerepes, Wéber Ede park 42. (HU)
(54) Eljárás nukleáris huzaldetektor jelkiolvasására, valamint nukleáris huzaldetektor
(74) Kacsukpatent Európai Szabadalmi és Védjegy Iroda Kft., 1139 Budapest, Üteg u. 11/a (HU)
-

A rovat 8 darab közlést tartalmaz.

Szabadalmi oltalom megszűnése és újra érvénybe helyezése

Ideiglenes szabadalmi oltalom megszűnése elutasítás miatt

- (21) P 21 00025
 - (54) Maszkcsipesz
-

A rovat 1 darab közlést tartalmaz.

Ideiglenes szabadalmi oltalom megszűnése díjfizetés hiányában

- (21) P 19 00311
 - (54) Eljárás és berendezés többrétegű világítótest vágására
-
- (21) P 20 00269
 - (54) Önkiszolgáló raktárbérlési rendszer kapcsolási elrendezése és eljárás önkiszolgáló raktárbérlési rendszer működtetésére
-

A rovat 2 darab közlést tartalmaz.

Ideiglenes szabadalmi oltalom megszűnése lemondás vagy lemondottnak tekintés miatt

- (21) P 21 00274
 - (54) Robotkarra szerelhető megfogófej, valamint készpénz csomagoló automata, amely ilyen megfogófejet tartalmaz
-

- (21) P 21 00310
 - (54) Lebegő szélturbina
-

- (21) P 22 00003
 - (54) Üvegharisnya
-

- (21) P 22 00026
 - (54) Bioaktív hatóanyag használata a sejtkommunikációban és eljárás megvalósítása a különböző vírusok által okozott fertőző betegségek ellen
-

- (21) P 22 00075
 - (54) Eljárás biológiailag lebomló szennyvíziszap biokompozitokká alakítására, biológiaig aktív, ureolitikus aktivitású mikrobiológiai tenyészetek és puzzolán hamu bekeverésével
-

- (21) P 22 00283
 - (54) Nitrogénnel adalékolt mezopórusos szén mikroszemcsék előállítási eljárása és annak alkalmazása
-

A rovat 6 darab közlést tartalmaz.

Végleges szabadalmi oltalom megszűnése díjfizetés hiányában

Szabadalmi oltalom megszűnése és újra érvénybe helyezése

- (11) 227.094
(21) P 04 01726
(54) Patronreaktor áramlásos üzemű laboratóriumi hidrogénezőberendezéshez
-

- (11) 227.296
(21) P 04 01766
(54) Többkomponensű étrend-kiegészítő készítmény és eljárás annak előállítására
-

- (11) 230.327
(21) P 12 00221
(54) Eljárás és berendezés inhomogén összetételű pépek termikus, aprító-porlasztással történő szárítására, lepárlására
-

- (11) 230.970
(21) P 16 00196
(54) Váladék mintavevő eszköz
-

- (11) 231.239
(21) P 14 00389
(54) Borászati tároló és erjesztő tartályokban lévő folyadékok rétegződését megakadályozó eljárás
-

A rovat 5 darab közlést tartalmaz.

Végleges szabadalmi oltalom megszűnése lemondás miatt

- (11) 225.744
(21) P 04 01834
(54) Többfunkciós reaktoregység
-

A rovat 1 darab közlést tartalmaz.

Szabadalmi oltalom újra érvénybe helyezése

- (11) 229.753
(21) P 08 00510
(54) Szerkezet erősáramú villamos berendezések, elsősorban áramvezető sínek csatlakoztatásához
-

A rovat 1 darab közlést tartalmaz.

Vegyes szabadalmi közlemények

Jogutódlás

- (11) 229.626
(21) P 07 00729
(73) Horizon Therapeutics USA, Inc., Deerfield, Illinois (US)
(74) Advopatent Szabadalmi és Védjegy Iroda, 1011 Budapest, Fő utca 19. (HU)

- (11) 231.243
(21) P 19 00028
(73) HUN-REN Energiatudományi Kutatóközpont, Budapest (HU)

- (21) P 20 00313
(71) Kemény Gábor 40%, Zákányszék (HU)
Korpádi Attila 40%, Ecsér (HU)
Gubó Eduard 20%, Bugyi (HU)

A rovat 3 darab közlést tartalmaz.

Képviselési megbízás

- (21) P 20 00397
(71) Eötvös Loránd Tudományegyetem, Budapest (HU)
Magyar Agrár- és Élettudományi Egyetem, Gödöllő (HU)
(74) SBGK Szabadalmi Ügyvivői Iroda, 1062 Budapest, Andrásy út 113. (HU)

- (21) P 21 00204
(71) Femtonics Kft. 85%, Budapest (HU)
HCEMM Nonprofit Kft. 7.5%, Szeged (HU)
Simmelweis Egyetem 7.5%, Budapest (HU)
(74) Kacsukpatent Európai Szabadalmi és Védjegy Iroda Kft., 1139 Budapest, Üteg u. 11/a. (HU)
SBGK Szabadalmi Ügyvivői Iroda, 1062 Budapest, Andrásy út 113. (HU)

- (21) P 21 00432
(71) Eötvös Loránd Tudományegyetem, Budapest (HU)
(74) SBGK Szabadalmi Ügyvivői Iroda, 1062 Budapest, Andrásy út 113. (HU)

A rovat 3 darab közlést tartalmaz.

Képviselés megszűnése

- (21) P 07 00073
(73) Juhász Levente, Kemece (HU)
Juhász Leventéné, Kemece (HU)

Vegyes szabadalmi közlemények

(74) dr. Emri Józsefné, EMRI-PATENT Iparjogvédelmi Kft., 4032 Debrecen, Kartács u. 36. (HU)

(21) P 13 00041

(73) Domokos Tamás Ferenc, Téglás (HU)

(74) Kiss Sára, EMRI-PATENT Iparjogvédelmi Kft., 4032 Debrecen, Kartács u. 36. (HU)

(21) P 14 00490

(73) Pázmándi László, Debrecen (HU)

(74) EMRI-PATENT KFT., 4032 Debrecen, Kartács u. 36. (HU)

(21) P 15 00306

(73) Bay Zoltán Alkalmazott Kutatási Közhasznú Nonprofit Kft. Mérnöki Divízió, Miskolc (HU)

(74) EMRI-PATENT Iparjogvédelmi Kft., 4032 Debrecen, Kartács u. 36. (HU)

(21) P 16 00040

(73) Herbow International Zrt., Nyíregyháza (HU)

(74) EMRI-PATENT Iparjogvédelmi Kft., 4032 Debrecen, Kartács u. 36. (HU)

(21) P 20 00020

(73) Budapesti Műszaki és Gazdaságtudományi Egyetem, Budapest (HU)

(74) Dr. Dombóvári Zoltán, 1074 Budapest, Dohány utca 92. 3/19. (HU)

(21) P 20 00252

(73) Veres Péter, Tiszacsege (HU)

(74) EMRI-PATENT Iparjogvédelmi Kft., 4032 Debrecen, Kartács u. 36. (HU)

(21) P 17 00401

(73) Szabó Antal, Nyíregyháza (HU)

Uvarov Igor, Kijev (UA)

(74) EMRI-PATENT Iparjogvédelmi Kft., 4032 Debrecen, Kartács u. 36. (HU)

(21) P 20 00267

(71) ZENTET-X Zrt., Debrecen (HU)

(74) EMRI-PATENT Iparjogvédelmi Kft., 4032 Debrecen, Kartács u.36. (HU)

(21) P 20 00397

(71) Eötvös Loránd Tudományegyetem, Budapest (HU)

Magyar Agrár- és Élettudományi Egyetem, Gödöllő (HU)

(74) Danubia Szabadalmi és Jogi Iroda Kft., 1051 Budapest, Bajcsy-Zsilinszky út 16. (HU)

(21) P 21 00204

(71) Femtonics Kft. 85%, Budapest (HU)

HCEMM Nonprofit Kft. 7.5%, Szeged (HU)

Semmelweis Egyetem 7.5%, Budapest (HU)

(74) Kacsukpatent Európai Szabadalmi és Védjegy Iroda Kft., 1139 Budapest, Üteg u. 11/a. (HU)

(21) P 21 00399

(71) Tóth Péter, Debrecen (HU)

(74) EMRI-PATENT Iparjogvédelmi Kft., 4032 Debrecen, Kartács u. 36. (HU)

(21) P 21 00432

Vegyes szabadalmi közlemények

(71) Eötvös Loránd Tudományegyetem, Budapest (HU)

(74) Danubia Szabadalmi és Jogi Iroda Kft., 1051 Budapest, Bajcsy-Zsilinszky út 16. (HU)

(21) P 22 00169

(71) Miskolci Egyetem, Miskolc-Egyetemváros (HU)

(74) EMRI-PATENT Iparjogvédelmi Kft., 4032 Debrecen, Kartács u. 36. (HU)

(21) P 22 00198

(71) Miskolci Egyetem, Miskolc-Egyetemváros (HU)

(74) EMRI-PATENT Iparjogvédelmi Kft., 4032 Debrecen, Kartács u. 36. (HU)

A rovat 15 darab közlést tartalmaz.

Név-, illetve címváltozás

(11) 226.478

(21) P 07 00073

(54) Aromaterápiás ágyneműgarnitúra, eljárás az előállítására és gyógynövényyszóró szerkezet

(73) Juhász Levente, Kemece (HU)

Juhász Leventéné, Kemece (HU)

(21) P 21 00414

(54) Eljárás bioadszorbens anyag előállítására

(71) HUN-REN Csillagászati és Földtudományi Kutatóközpont, Budapest (HU)

A rovat 2 darab közlést tartalmaz.

EURÓPAI SZABADALMI KÖZLEMÉNYEK

Európai szabadalmak szövege fordításának benyújtása

(11) E065471

(21) E 21 161080

(96) EP 20210161080 2021.03.05.

(97) EP 4052550 A1 2022.09.07.

EP 4052550 B1 2023.12.06.

(73) Clemens GmbH & Co. KG, Weinbautechnik - Getränketechnik, 54516 Wittlich (DE)

(72) CLEMENS, Bernhard

(74) SBGK Szabadalmi Ügyvivői Iroda, 1062 Budapest, (HU)

(54) Oldalirányú lejtést kiegyenlítő berendezés, szőlőműveléshez

(51) A01B 39/16 (2006.01)

A01B 39/18 (2006.01)

A01B 39/20 (2006.01)

A01G 17/00 (2006.01)

(13) T2

(11) E065193

(21) E 21 161083

(96) EP 20210161083 2021.03.05.

(97) EP 4052551 A1 2022.09.07.

EP 4052551 B1 2023.11.29.

(73) Clemens GmbH & Co. KG, Weinbautechnik - Getränketechnik, 54516 Wittlich (DE)

(72) CLEMENS, Bernhard

(74) SBGK Szabadalmi Ügyvivői Iroda, 1062 Budapest, (HU)

(54) Talajművelő eszközzel ellátott mezőgazdasági gép és eljárás talajművelő eszköz vezérlésére

(51) A01B 39/16 (2006.01)

A01B 39/18 (2006.01)

A01B 39/20 (2006.01)

A01G 17/00 (2006.01)

(13) T2

(11) E065173

(21) E 21 835988

(96) EP 20210835988 2021.12.02.

(97) EP 4208003 A1 2022.06.23.

EP 4208003 B1 2023.10.25.

(73) Amazonen-Werke H. Dreyer SE & Co. KG, 49205 Hasbergen (DE)

(72) DREYER, Justus

JOHANNABER, Stefan Jan

Teckemeyer, Stephan

Hilbert, Florenz

Trentmann, Markus

(54) Eljárás és berendezés egy leválogató berendezés és egy adagolóberendezés működésének összehangolására

(51) A01C 7/06 (2006.01)

A01C 7/04 (2006.01)

A01C 7/10 (2006.01)

A01C 7/18 (2006.01)

A01C 21/00 (2006.01)

(13) T2

(30) 102020133887 2020.12.17. DE

(11) E065369

(21) E 20 793575

(96) EP 20200793575 2020.10.06.

(97) EP 4040939 A1 2021.04.15.

EP 4040939 B1 2023.11.29.

(73) Carl Geringhoff GmbH & Co. KG, 59227 Ahlen (DE)

(72) SUDHUES, Steffen

Pokriefke, Michael

(74) SBGK Szabadalmi Ügyvivői Iroda, 1062 Budapest, (HU)

(54) Vágóasztal mozgatható oldalfalakkal

(51) A01D 41/14 (2006.01)

A01D 61/00 (2006.01)

(13) T2

(30) 102019127509 2019.10.11. DE

(11) E065230

(21) E 09 718439

(96) EP 20090718439 2009.03.06.

(97) EP 2268128 A1 2009.09.11.

EP 2268128 B1 2023.10.04.

(73) Tasmanian Alkaloids Pty. Ltd., Westbury, TAS 7303 (AU)

(72) FIST, Anthony J.

(74) Ivánka Gábor László, 1122 Budapest, (HU)

(54) Papaver somniferum magas tebain-koncentrációval

(51) A01H 5/02 (2006.01)

A01H 5/00 (2006.01)

A01H 6/64 (2018.01)

C07D489/02 (2006.01)

(13) T2

(30) 34583 P 2008.03.07. US

88903 P 2008.08.14. US

89163 P 2008.08.15. US

(11) E065518

(21) E 19 759628

(96) EP 20190759628 2019.09.03.

(97) EP 3846617 A1 2020.03.12.

EP 3846617 B1 2023.12.13.

(73) DeLaval Holding AB, 147 21 Tumba (SE)

(72) PAULRUD, Carl Oskar

(54) Automata fejgéppel történő tejkinyerés vezérlésére szolgáló eljárás és vezérlőegység

(51) A01J 5/007 (2006.01)

(13) T2

(30) 18193235 2018.09.07. EP

(11) **E065371**

(21) **E 20 758317**

(96) **EP 20200758317** 2020.07.09.

(97) **EP 3996498 A1** 2021.01.21.

EP 3996498 B1 2023.11.08.

(73) Femtonics Kft., 1094 Budapest (HU)

(72) DOBOS, Gergely

PINKE, Domonkos Péter

TOMPA, Tamás

MAÁK, Pál

MAROSI, Máté

KATONA, Gergely

SZALAY, Gergely

RÓZSA, Balázs

(74) KACSUKPATENT Európai Szabadalmi és Védjegy Iroda Kft., 1139 Budapest, (HU)

(54) **Virtuális valóság szimulátor és eljárás kistestű kísérleti állatok számára**

(51) **A01K 29/00** (2006.01)

A01K 1/03 (2006.01)

A01K 15/02 (2006.01)

G02B 27/01 (2006.01)

(13) **T2**

(30) 1900252 2019.07.12. HU

1900400 2019.11.27. HU

(11) **E065116**

(21) **E 20 731246**

(96) **EP 20200731246** 2020.06.03.

(97) **EP 3979792 A1** 2020.12.10.

EP 3979792 B1 2023.11.15.

(73) Protix B.V., 5107 NC Dongen (NL)

(72) JANSEN, Jaco

LEVER, Willemijn Heleen

SCHOL, Hendrikus Ant

LEUSHUIS, Raymond Joseph

(74) SBGK Szabadalmi Ügyvivői Iroda, 1062 Budapest, (HU)

(54) **Ivóvízellátás rovarok számára**

(51) **A01K 67/033** (2006.01)

(13) **T2**

(30) 201962857851 P 2019.06.06. US

2023340 2019.06.19. NL

(11) **E065200**

(21) **E 21 807571**

(96) **EP 20210807571** 2021.07.05.

(97) **EP 3989720 A1** 2021.11.25.

EP 3989720 B1 2023.10.04.

(73) HiProMine S.A., 62-023 Robakowo (PL)

(72) JÓZEFIAK, Damian

LUBIK, Piotr

DUDEK, Krzysztof

(74) Kovári Szabadalmi és Védjegy Iroda Kft., 1012 Budapest, (HU)

(54) Átfolyós takarmányfűtő és/vagy -hűtő rendszerrel ellátott termelési sor és fűtött felület rovarok tenyésztésére és/vagy felnevelésére, eljárás a rovarok nevelésére, és annak alkalmazása**(51) A01K 67/033** (2006.01)**G05D 23/00** (2006.01)**(13) T2**

(30) 43506320 2020.08.24. PL

(11) E065216**(21) E 15 846121****(96) EP 20150846121** 2015.09.28.**(97) EP 3200582 A2** 2016.04.07.**EP 3200582 B1** 2023.11.15.

(73) Fred Hutchinson Cancer Center, Seattle, WA 98109 (US)

(72) ZAGER, Richard

JOHNSON, Ali CM

(74) SBGK Szabadalmi Ügyvivői Iroda, 1062 Budapest, (HU)

(54) Készítmények, készletek és eljárások a szerzett citorezisztencia kiváltására stresszfehérje induktorok alkalmazásával**(51) A01N 1/02** (2006.01)**A01N 43/46** (2006.01)**A61K 31/40** (2006.01)**(13) T2**

(30) 201462057047 P 2014.09.29. US

201562212232 P 2015.08.31. US

(11) E065291**(21) E 15 729428****(96) EP 20150729428** 2015.06.11.**(97) EP 3154343 A1** 2015.12.17.**EP 3154343 B1** 2023.10.25.

(73) Gulba, Dietrich, 45133 Essen (DE)

(72) Gulba, Dietrich

(74) Danubia Szabadalmi és Jogi Iroda Kft., 1051 Budapest, (HU)

(54) Két vagy több véralvadástgátló vegyületet tartalmazó csalétek káros rágcslóknak**(51) A01N 25/00** (2006.01)**A01N 37/46** (2006.01)**A01N 43/40** (2006.01)**A01N 43/44** (2006.01)**A01N 43/52** (2006.01)**A01N 43/62** (2006.01)**A01N 43/84** (2006.01)**A01N 43/90** (2006.01)**A01N 47/18** (2006.01)**A01N 47/44** (2006.01)**A01N 63/10** (2020.01)**A01P 11/00** (2006.01)

(13) T2(30) 102014108210 2014.06.11. DE

(11) E065448**(21) E 21 154515****(96) EP 20210154515** 2021.02.01.**(97) EP 3861860 A1** 2021.08.11.**EP 3861860 B1** 2023.12.13.

(73) BARILLA G. e R. Fratelli S.p.A., 43100 Parma (IT)

(72) MASOTTI, Valentina

CELLI, Silvia

GIOVANETTI, Marco

MEZZADRI, Paolo

(74) Pintz és Társai Kft., 1085 Budapest, (HU)

(54) Eljárás kétszersültseledek előállítására**(51) A21D 8/06** (2006.01)**A21C 15/00** (2006.01)**A21D 13/40** (2017.01)**A21D 13/80** (2017.01)**A21D 15/04** (2006.01)**A47J 37/08** (2006.01)**(13) T2**(30) 202000002122 2020.02.04. IT

(11) E065209**(21) E 14 165086****(96) EP 20140165086** 2014.04.17.**(97) EP 2796049 A1** 2014.10.29.**EP 2796049 B1** 2023.11.01.

(73) Speciales Gillardeau, 17560 Bourcefranc-Le-Chapus (FR)

(72) Gillardeau, Véronique

Gillardeau, Thierry

(74) Danubia Szabadalmi és Jogi Iroda Kft., 1051 Budapest, (HU)

(54) Jelölőberendezés puhatestűek jelölésére és ilyen jelölőberendezéssel ellátott csomagolóberendezés**(51) A22C 29/00** (2006.01)**A22C 29/04** (2006.01)**B23K 26/08** (2006.01)**B23K103/00** (2006.01)**B41M 5/24** (2006.01)**(13) T2**(30) 1353654 2013.04.22. FR

(11) E065113**(21) E 21 176867****(96) EP 20210176867** 2021.05.31.**(97) EP 4098129 A1** 2022.12.07.**EP 4098129 B1** 2023.10.18.

(73) DOX-AL ITALIA S.P.A., 20123 Milano (IT)

(72) VENERONI, Flavio

DAMENO, Susanna

(74) SBGK Szabadalmi Ügyvivői Iroda, 1062 Budapest, (HU)

(54) Nyomelemet tartalmazó állati táp adalék**(51) A23K 20/28** (2016.01)**A23K 20/20** (2016.01)**A23K 40/30** (2016.01)**A23K 40/35** (2016.01)**(13) T2****(11) E065477****(21) E 18 000921****(96) EP 20180000921** 2018.11.27.**(97) EP 3659444 A1** 2020.06.03.**EP 3659444 B1** 2023.12.06.

(73) Bencze, Gyula, Salinas, CA 93908 (US)

(72) BENCZE, Gyula

WALES, David

JAVES, Michael F.

(74) SBGK Szabadalmi Ügyvivői Iroda, 1062 Budapest, (HU)

(54) Fermentált búzacsíra élelmiszer termék helyettesítésére alkalmas gluténmentes gabonakonzentrátum és eljárás annak előállítására**(51) A23L 7/104** (2016.01)**(13) T2****(11) E065203****(21) E 21 173278****(96) EP 20210173278** 2016.09.20.**(97) EP 3906789 A1** 2021.11.10.**EP 3906789 B1** 2023.11.22.

(73) TriLink BioTechnologies, LLC, San Diego, CA 92121 (US)

(72) HOGREFE, Richard I.

LEBEDEV, Alexandre

MCCAFFREY, Anton P.

SHIN, Dongwon

(74) Pintz és Társai Kft., 1085 Budapest, (HU)

(54) Iniciáló, sapkával ellátott oligonukleotid primerek 5'-sapkával ellátott RNS-molekulák szintetizálására**(51) A23L 33/13** (2016.01)**A61K 31/711** (2006.01)**A61K 31/7115** (2006.01)**A61K 31/712** (2006.01)**C07H 21/02** (2006.01)**C12N 15/11** (2006.01)**C12P 19/34** (2006.01)**(13) T2**

(30) 201562221248 P 2015.09.21. US

(11) E065331**(21) E 21 173142****(96) EP 20210173142** 2016.09.20.

-
- (97) **EP 3954225 A1** 2022.02.16.
EP 3954225 B1 2023.11.22.
- (73) TriLink BioTechnologies, LLC, San Diego, CA 92121 (US)
- (72) HOGREFE, Richard I.
LEBEDEV, Alexandre
MCCAFFREY, Anton P.
SHIN, Dongwon
- (74) Pintz és Társai Kft., 1085 Budapest, (HU)
- (54) **Iniciáló, sapkával ellátott oligonukleotid primerek 5'-sapkával ellátott RNA-molekulák szintetizálására**
- (51) **A23L 33/13** (2016.01)
A61K 31/711 (2006.01)
A61K 31/7115 (2006.01)
A61K 31/712 (2006.01)
C07H 21/02 (2006.01)
C12N 15/11 (2006.01)
C12P 19/34 (2006.01)
- (13) **T2**
- (30) 201562221248 P 2015.09.21. US
-

- (11) **E065226**
- (21) **E 19 734793**
- (96) **EP 20190734793** 2019.06.28.
(97) **EP 3813562 A1** 2020.01.02.
EP 3813562 B1 2024.01.17.
- (73) Philip Morris Products S.A., 2000 Neuchâtel (CH)
- (72) CAPO, Silvia
- (74) SBGK Szabadalmi Ügyvivői Iroda, 1062 Budapest, (HU)
- (54) **Öntőberendezés és eljárás öntött fátyol előállítására alkaloidokat tartalmazó anyagból**
- (51) **A24B 3/14** (2006.01)
- (13) **T2**
- (30) 18181031 2018.06.29. EP
-

- (11) **E065106**
- (21) **E 18 786024**
- (96) **EP 20180786024** 2018.10.09.
(97) **EP 3694342 A1** 2019.04.18.
EP 3694342 B1 2023.12.20.
- (73) British American Tobacco (Investments) Limited, London WC2R 3LA (GB)
- (72) WHIFFEN, Sam
FALLON, Gary
DALY, Chris
FOX, Nicholas
- (74) Ivánka Gábor László, 1122 Budapest, (HU)
- (54) **Rúdvizsgálati módszer és készülék**
- (51) **A24C 5/34** (2006.01)
- (13) **T2**
- (30) 201716550 2017.10.10. GB
-

- (11) **E065231**
-

-
- (21) **E 20 151255**
(96) **EP 20200151255** 2017.05.19.
(97) **EP 3666091 A1** 2020.06.17.
EP 3666091 B1 2023.12.20.
(73) Nicoventures Trading Limited, London WC2R 3LA (GB)
(72) ENGLAND, Will
WOODMAN, Tom
PHILLIPS, Jeremy
GOMEZ, Pablo Javier Ballesteros
(74) Ivánka Gábor László, 1122 Budapest, (HU)
(54) **Füstölnivaló melegítésére szolgáló készülékben való felhasználásra szánt cikk**
(51) **A24D 1/20** (2020.01)
A24D 1/02 (2006.01)
(13) **T2**
(30) 201608928 2016.05.20. GB
-

- (11) **E065070**
(21) **E 16 711334**
(96) **EP 20160711334** 2016.02.26.
(97) **EP 3261462 A1** 2016.09.01.
EP 3261462 B1 2023.12.13.
(73) Nicoventures Trading Limited, London WC2R 3LA (GB)
(72) KALJURA, Karl
(74) Ivánka Gábor László, 1122 Budapest, (HU)
(54) **Dohányzási cikk és annak szájrésze**
(51) **A24D 3/04** (2006.01)
A24D 1/04 (2006.01)
A24D 3/06 (2006.01)
A24D 3/18 (2006.01)
(13) **T2**
(30) 201503390 2015.02.27. GB
-

- (11) **E065352**
(21) **E 18 201373**
(96) **EP 20180201373** 2014.03.14.
(97) **EP 3469934 A1** 2019.04.17.
EP 3469934 B1 2023.11.22.
(73) VMR Products, LLC, Washington DC, 20004 (US)
(72) Recio, Dan
Lu, Yifeng
Fajardo, Arturo
Zhang, Yinjun
Verleur, Hans
Verleur, Jan Andries
(74) SBGK Szabadalmi Ügyvivői Iroda, 1062 Budapest, (HU)
(54) **Párolgtató**
(51) **A24F 40/42** (2020.01)
A24F 40/10 (2020.01)
A24F 40/40 (2020.01)
-

Európai szabadalmak szövege fordításának benyújtása

A24F 40/50	(2020.01)
A24F 40/90	(2020.01)
A61M 11/04	(2006.01)
A61M 15/06	(2006.01)
H02J 7/00	(2006.01)
(13) T2	
(30) 201361903344 P	2013.11.12. US
201461937851 P	2014.02.10. US

(11) E065188	
(21) E 20 205048	
(96) EP 20200205048	2014.03.19.
(97) EP 3799738 A1	2021.04.07.
EP 3799738 B1	2023.10.18.
(73) Nicoventures Trading Limited, London WC2R 3LA (GB)	
(72) SALEEM, Fozia	
(74) SBGK Szabadalmi Ügyvivői Iroda, 1062 Budapest, (HU)	
(54) Füstölhető anyag hevítése	
(51) A24F 40/46	(2020.01)
A24F 40/20	(2020.01)
A61M 15/06	(2006.01)
H05B 3/06	(2006.01)
(13) T2	
(30) 201305294	2013.03.22. GB

(11) E065301	
(21) E 15 200661	
(96) EP 20150200661	2012.08.24.
(97) EP 3033954 A1	2016.06.22.
EP 3033954 B1	2023.08.23.
(73) Nicoventures Trading Limited, London WC2R 3LA (GB)	
(72) EGOYANTS, Petr Alexandrovich VOLOBUEV, Dmitry Mikhailovich FIMIN, Pavel Nikolaevich SALEEM, Fozia WOODMAN, Thomas	
(74) SBGK Szabadalmi Ügyvivői Iroda, 1062 Budapest, (HU)	
(54) Hőszigetelt készülék füstölhető anyag hevítésére	
(51) A24F 40/46	(2020.01)
A24F 40/20	(2020.01)
A61M 15/00	(2006.01)
F16L 59/065	(2006.01)
(13) T2	
(30) 2011136872	2011.09.06. RU
201207054	2012.04.23. GB

(11) E065189	
(21) E 20 205058	
(96) EP 20200205058	2016.08.26.

(97) EP 3811797 A2 2021.04.28.

EP 3811797 B1 2023.10.25.

(73) Nicoventures Trading Limited, London WC2R 3LA (GB)

(72) BLANDINO, Thomas P.

WILKE, Andrew P.

(74) SBGK Szabadalmi Ügyvivői Iroda, 1062 Budapest, (HU)

(54) **Cikk dohányzásra alkalmas anyag hevítésére szolgáló készülékkel való használatra**

(51) A24F 40/465 (2020.01)

A24F 40/20 (2020.01)

A24F 40/42 (2020.01)

(13) T2

(30) 201514840854 2015.08.31. US

(11) E065502

(21) E 19 718575

(96) EP 20190718575 2019.03.27.

(97) EP 3773028 A1 2019.10.03.

EP 3773028 B1 2024.02.14.

(73) Nicoventures Trading Limited, London WC2R 3LA (GB)

(72) MOLONEY, Patrick

CHAN, Justin Han Yang

KORUS, Anton

(74) Danubia Szabadalmi és Jogi Iroda Kft., 1051 Budapest, (HU)

(54) **Berendezés aeroszol előállítására aeroszolizálható közegből, aeroszolizálható közeget tartalmazó árucikk és eljárás egy árucikk egyparaméterének meghatározására**

(51) A24F 40/50 (2020.01)

A61M 11/04 (2006.01)

A61M 15/06 (2006.01)

(13) T2

(30) 201805258 2018.03.29. GB

(11) E065069

(21) E 20 799806

(96) EP 20200799806 2020.10.23.

(97) EP 4048100 A1 2021.04.29.

EP 4048100 B1 2023.11.29.

(73) Nicoventures Trading Limited, London WC2R 3LA (GB)

(72) VINTOLA, Tomi

MULLIN, Martin

ANGELL, Terry

(74) Ivánka Gábor László, 1122 Budapest, (HU)

(54) **Készülék nem éghető aeroszolellátó rendszerhez**

(51) A24F 40/50 (2020.01)

A24F 40/90 (2020.01)

H02J 7/00 (2006.01)

(13) T2

(30) 201915511 2019.10.25. GB

(11) E065265

- (21) **E 21 158496**
 (96) **EP 20210158496** 2018.03.23.
 (97) **EP 3850965 A1** 2021.07.21.
 EP 3850965 B1 2024.02.14.
 (73) Nicoventures Trading Limited, London WC2R 3LA (GB)
 (72) HEPWORTH, Richard
 DICKENS, Colin
 MOLONEY, Patrick
 (74) Danubia Szabadalmi és Jogi Iroda Kft., 1051 Budapest, (HU)
 (54) **Elektronikus páraelőállító készülék változtatható tápegységgel**
 (51) **A24F 40/60** (2020.01)
 A24F 40/10 (2020.01)
 A24F 40/50 (2020.01)
 (13) **T2**
 (30) 201705550 2017.04.06. GB

- (11) **E065244**
 (21) **E 22 201053**
 (96) **EP 20220201053** 2018.12.18.
 (97) **EP 4136994 A1** 2023.02.22.
 EP 4136994 B1 2023.11.01.
 (73) JT International SA, 1202 Geneva (CH)
 (72) Estripeau, Frederic Claude Hervé
 (74) Danubia Szabadalmi és Jogi Iroda Kft., 1051 Budapest, (HU)
 (54) **Berendezés aeroszolképző eszköz helyének meghatározására**
 (51) **A24F 47/00** (2006.01)
 A24F 40/65 (2020.01)
 A61M 15/06 (2006.01)
 G01S 5/00 (2006.01)
 G01S 5/18 (2006.01)
 G06F 16/29 (2019.01)
 H04W 4/029 (2018.01)
 H04W 4/80 (2018.01)
 (13) **T2**
 (30) 17208194 2017.12.18. EP

- (11) **E065314**
 (21) **E 18 739261**
 (96) **EP 20180739261** 2018.01.09.
 (97) **EP 3581049 A1** 2018.07.19.
 EP 3581049 B1 2023.09.27.
 (73) JOHN ENGINE SPORTS PRODUCTS INC, Shanghai 201206 (CN)
 (72) CAI, Wenlan
 LI, Jinfeng
 LI, Zhibin
 (74) SWORKS Nemzetközi Szabadalmi Ügyvivői Iroda Kft., 1134 Budapest, (HU)
 (54) **Kesztyűszerkezet**
 (51) **A41D 19/00** (2006.01)
 A41D 19/015 (2006.01)

A41D 19/02 (2006.01)

B29D 99/00 (2010.01)

(13) **T2**

(30) 201710020727 2017.01.12. CN

(11) **E065100**

(21) **E 21 000235**

(96) **EP 20210000235** 2021.08.17.

(97) **EP 3960021 A1** 2022.03.02.

EP 3960021 B1 2023.09.20.

(73) Läntzsch, Günter, 81373 München (DE)

(72) Läntzsch, Günter

(54) **Doboz egy elektronikusan szolgáltatott információkat megjelenítő kijelzővel és a kijelző tisztítására szolgáló kendővel ellátott eszközhöz**

(51) **A45C 11/00** (2006.01)

B08B 1/00 (2006.01)

(13) **T2**

(30) 102020005350 2020.09.01. DE

(11) **E065320**

(21) **E 17 917520**

(96) **EP 20170917520** 2017.07.14.

(97) **EP 3653080 A1** 2020.05.20.

EP 3653080 B1 2023.10.25.

(73) Lacuna S.A., Montevideo 11100 (UY)

(72) BURCHAKCHI, Jorge Reinaldo

MARTIN SANZ, Juan

(74) Danubia Szabadalmi és Jogi Iroda Kft., 1051 Budapest, (HU)

(54) **Fésű pedikulózis kezelésére**

(51) **A45D 24/30** (2006.01)

(13) **T2**

(11) **E065475**

(21) **E 19 808637**

(96) **EP 20190808637** 2019.10.15.

(97) **EP 4044890 A1** 2021.04.22.

EP 4044890 B1 2023.12.06.

(73) Sofidel S.p.A., 55016 Porcari (LU) (IT)

(72) LAZZARESCHI, Luigi

(74) SBGK Szabadalmi Ügyvivői Iroda, 1062 Budapest, (HU)

(54) **Adagoló lap formájú cellulóztermékek számára**

(51) **A47K 10/42** (2006.01)

(13) **T2**

(11) **E065335**

(21) **E 20 185144**

(96) **EP 20200185144** 2010.08.25.

(97) **EP 3760094 A2** 2021.01.06.

EP 3760094 B1 2023.11.08.

-
- (73) i-mop GmbH, 64625 Bensheim (DE)
(72) Franke, Rudolf
Kenter, Rainer
(74) Danubia Szabadalmi és Jogi Iroda Kft., 1051 Budapest, (HU)
(54) Kézi padlóápoló eszköz
(51) **A47L 11/40** (2006.01)
(13) **T2**
(30) 102009028944 2009.08.27. DE
-

- (11) **E065299**
(21) **E 18 885981**
(96) **EP 20180885981** 2018.12.06.
(97) **EP 3720331 A1** 2019.06.13.
EP 3720331 B1 2023.09.27.
(73) Fitesa Film Products LLC, Simpsonville SC 29681 (US)
(72) MASCHINO, Andrew D.
MCCOSKEY, Randolph Scott
(74) Danubia Szabadalmi és Jogi Iroda Kft., 1051 Budapest, (HU)
(54) Törlőkendő és eljárás annak előállítására
(51) **A47L 13/16** (2006.01)
A47L 5/30 (2006.01)
A47L 13/20 (2006.01)
A47L 17/08 (2006.01)
B32B 5/02 (2006.01)
(13) **T2**
(30) 201762595132 P 2017.12.06. US
-

- (11) **E065303**
(21) **E 18 788442**
(96) **EP 20180788442** 2018.04.19.
(97) **EP 3613458 A1** 2018.10.25.
EP 3613458 B1 2023.08.09.
(73) Fundación para el Fomento de la Investigación Sanitaria y Biomedica de la comunitat Valenciana, 46020 Valencia (ES)
Instituto de Biomecánica de Valencia Universidad Politécnica de Valencia, 46022 Valencia (ES)
(72) GARCÍA VITORIA, Carles
ATIENZA VICENTE, Carlos Manuel
MOLLÁ DOMÉNECH, Fernando
PRIMO CAPELLA, Víctor Javier
(74) Danubia Szabadalmi és Jogi Iroda Kft., 1051 Budapest, (HU)
(54) Durális tömítőrendszer
(51) **A61B 17/00** (2006.01)
A61B 17/06 (2006.01)
A61B 17/34 (2006.01)
A61B 90/00 (2016.01)
A61M 25/04 (2006.01)
(13) **T2**
(30) 201730626 2017.04.19. ES
-

-
- (11) **E065384**
(21) **E 16 707488**
(96) **EP 20160707488** 2016.03.03.
(97) **EP 3267928 A1** 2016.09.15.
EP 3267928 B1 2023.11.29.
(73) Universität Basel, 4003 Basel (CH)
Universität Zürich, 8006 Zürich (CH)
(72) STUEBINGER, Stefan Bernd
(74) Danubia Szabadalmi és Jogi Iroda Kft., 1051 Budapest, (HU)
(54) **Fogászati implantátum**
(51) **A61C 8/00** (2006.01)
(13) **T2**
(30) 102015103544 2015.03.11. DE
-
- (11) **E065175**
(21) **E 19 787403**
(96) **EP 20190787403** 2019.06.14.
(97) **EP 3813725 A1** 2019.12.19.
EP 3813725 B1 2023.10.11.
(73) Desvac, 49124 Saint Barthelemy D'Anjou (FR)
(72) BOYER, William
FONTENY, Erwan
GONZALEZ, Carlos
VEYRENT, Stephane
(54) **Baromfi befecskendezésére szolgáló eszköz**
(51) **A61D 1/02** (2006.01)
A61D 3/00 (2006.01)
A61D 7/00 (2006.01)
(13) **T2**
(30) 201862685698 P 2018.06.15. US
-
- (11) **E065061**
(21) **E 21 716564**
(96) **EP 20210716564** 2021.02.12.
(97) **EP 4021342 A1** 2021.08.26.
EP 4021342 B1 2023.10.18.
(73) Technická Univerzita V Kosiciach, 04200 Kosice-Sever (SK)
Juhamed S.r.o., 040 16 Kosice-Myslava (SK)
(72) JUHÁS, Martin
ZIVCÁK, Jozef
HUDÁK, Radovan
SCHNITZER, Marek
STEFANOVIC , Branko
(74) Ivánka Gábor László, 1122 Budapest, (HU)
(54) **Személyre szabott gyógyászati eszköz és annak elkészítési módszere**
(51) **A61F 2/00** (2006.01)
A61C 8/00 (2006.01)
A61C 9/00 (2006.01)
A61C 13/00 (2006.01)
-

A61F 2/02	(2006.01)
A61L 27/16	(2006.01)
A61L 27/18	(2006.01)
A61L 27/44	(2006.01)
B33Y 10/00	(2015.01)
B33Y 50/00	(2015.01)
B33Y 80/00	(2015.01)
(13) T2	
(30) PP82020	2020.02.17. SK
	PV172020 2020.02.17. SK

(11) E065450	
(21) E 16 757184	
(96) EP 20160757184	2016.08.12.
(97) EP 3334376 A1	2017.02.16.
EP 3334376 B1	2023.12.13.
(73)	PhysIOL SA, 4031 Liege (BE)
(72)	PAGNOULLE, Christophe Robert Marie Armand REDZOVIC, Suad VOISIN, Laure GATINEL, Damien LOICQ, Jerome Jean D
(74)	Pintz és Társai Kft., 1085 Budapest, (HU)
(54) Trifokális intraokuláris lencse kiterjesztett látótávolsággal és longitudinális kromatikus aberráció korrekcióval	
(51) A61F 2/16	(2006.01)
G02B 5/18	(2006.01)
(13) T2	
(30) 15180752	2015.08.12. EP

(11) E065445	
(21) E 18 718099	
(96) EP 20180718099	2018.04.09.
(97) EP 3609444 A1	2018.10.18.
EP 3609444 B1	2023.10.25.
(73)	Coloplast A/S, 3050 Humlebaek (DK)
(72)	SUND, Anders Grove WINDEBALLE, Lars Stendevad FRIIS, Kasper JOERGENSEN, Anders Ravn HANSEN, Jais Ask
(74)	Danubia Szabadalmi és Jogi Iroda Kft., 1051 Budapest, (HU)
(54) Osztomias készülék testoldali eleme	
(51) A61F 5/44	(2006.01)
A61F 5/443	(2006.01)
A61F 5/445	(2006.01)
(13) T2	
(30) PA201770257	2017.04.10. DK

-
- (11) **E065375**
(21) **E 19 704129**
(96) **EP 20190704129** 2019.01.18.
(97) **EP 3740174 A1** 2019.07.25.
EP 3740174 B1 2023.10.25.
(73) ChemoMouthpiece, LLC, Closter, New Jersey 07624 (US)
(72) YOSKOWITZ, David
(74) Gödölle, Kékes, Mészáros & Szabó Szabadalmi és Védjegy Iroda, 1024 Budapest, (HU)
(54) **Szájdarab szájszövet hűtésére**
(51) **A61F 7/10** (2006.01)
A61C 1/00 (2006.01)
A61C 19/06 (2006.01)
A61C 19/08 (2006.01)
A61F 7/00 (2006.01)
A61F 7/02 (2006.01)
A61F 7/12 (2006.01)
(13) **T2**
(30) 201815875395 2018.01.19. US
-

- (11) **E065512**
(21) **E 21 705689**
(96) **EP 20210705689** 2021.01.11.
(97) **EP 4099966 A1** 2021.08.12.
EP 4099966 B1 2023.11.29.
(73) Vialase, Inc., Aliso Viejo, CA 92656 (US)
(72) JUHASZ, Tibor
Raksi, Ferenc
SHARMA, Manu
SRASS, Hadi
SUAREZ, Carlos, G.
LIN, Virginia
LUMMIS, Wesley W.
HOLLAND, Guy
MIKULA, Eric R.
(74) Danubia Szabadalmi és Jogi Iroda Kft., 1051 Budapest, (HU)
(54) **Rendszer szemszövet felülete helyének meghatározására glaukóma műtéthez két célzónyalábbal**
(51) **A61F 9/008** (2006.01)
A61B 3/10 (2006.01)
(13) **T2**
(30) 202016781770 2020.02.04. US
-

- (11) **E065246**
(21) **E 19 749111**
(96) **EP 20190749111** 2019.07.19.
(97) **EP 3846749 A1** 2020.03.12.
EP 3846749 B1 2023.10.25.
(73) Vialase, Inc., Aliso Viejo, CA 92656 (US)
(72) Raksi, Ferenc
(74) Danubia Szabadalmi és Jogi Iroda Kft., 1051 Budapest, (HU)
-

(54) Sebészeti rendszer szem belnyomás pontos csökkentéséhez

- (51) **A61F 9/008** (2006.01)
A61B 17/00 (2006.01)
A61B 34/10 (2016.01)
A61B 90/00 (2016.01)
A61F 9/009 (2006.01)

(13) T2

- (30) 201816125597 2018.09.07. US
-

(11) E065465**(21) E 16 894130**

- (96) **EP 20160894130** 2016.08.10.

- (97) **EP 3431063 A1** 2017.09.21.

- EP 3431063 B1** 2023.12.06.

- (73) Xiamen Yanjan New Material Co., Ltd, Xiamen, Fujian 361100 (CN)

- (72) XIE, Jihuan

CAI, Jixiang

- (74) SBGK Szabadalmi Ügyvivői Iroda, 1062 Budapest, (HU)

(54) Perforált nem-szőtt kelme és eljárás ennek előállítására

- (51) **A61F 13/15** (2006.01)

- A61F 13/511** (2006.01)

- A61F 13/512** (2006.01)

(13) T2

- (30) 201610148875 2016.03.16. CN
-

(11) E065290**(21) E 14 730365**

- (96) **EP 20140730365** 2014.05.15.

- (97) **EP 2996654 A1** 2014.11.20.

- EP 2996654 B1** 2024.01.03.

- (73) The Procter and Gamble Company, OH 45202 Cincinnati (US)

- (72) VIENS, Gerard

DODGE, Christine R.

HUNNIUS, Matthias

- (74) INNOPLEX Iparjogvédelmi Kft., 1036 Budapest, (HU)

(54) Hidroszálás rostos szerkezetek

- (51) **A61F 13/537** (2006.01)

- D04H 1/425** (2012.01)

- D04H 1/4258** (2012.01)

- D04H 1/435** (2012.01)

- D04H 1/46** (2006.01)

- D04H 1/485** (2012.01)

- D04H 1/541** (2012.01)

(13) T2

- (30) 201361824431 P 2013.05.17. US
-

(11) E065295**(21) E 19 786674**

- (96) **EP 20190786674** 2019.10.07.
-

- (97) **EP 3873396 A1** 2020.05.07.
EP 3873396 B1 2023.11.29.
- (73) Hasnaoui, Mansour, 59450 Sin le Noble (FR)
- (72) Hasnaoui, Mansour
- (74) SBGK Szabadalmi Ügyvivői Iroda, 1062 Budapest, (HU)
- (54) **Tartószerkezet koporsóhoz és síremlékhez, valamint a kapcsolódó koporsó**
- (51) **A61G 19/00** (2006.01)
E04H 13/00 (2006.01)
- (13) **T2**
- (30) 1871343 2018.10.31. FR

- (11) **E065180**
- (21) **E 20 170516**
- (96) **EP 20200170516** 2016.01.26.
- (97) **EP 3744306 A1** 2020.12.02.
EP 3744306 B1 2023.11.22.
- (73) Bullfrog International, L.C., Bluffdale, UT 84065 (US)
- (72) MCLANE, Mark
HALES, Eric
- (74) Pintz és Társai Kft., 1085 Budapest, (HU)
- (54) **Tartozék pezsgőfürdőhöz**
- (51) **A61H 33/00** (2006.01)
A47K 3/16 (2006.01)
A47K 3/162 (2006.01)
E04H 4/00 (2006.01)
- (13) **T2**
- (30) 201514606232 2015.01.27. US

- (11) **E065181**
- (21) **E 21 701961**
- (96) **EP 20210701961** 2021.01.22.
- (97) **EP 4093374 A1** 2021.07.29.
EP 4093374 B1 2023.11.15.
- (73) SciPharm S.á r.l., 6689 Mertert (LU)
- (72) KUBIN, Andreas
- (74) Pintz és Társai Kft., 1085 Budapest, (HU)
- (54) **7-deacetilforskolin és PVP komplexe**
- (51) **A61K 9/00** (2006.01)
A61K 9/08 (2006.01)
A61K 9/14 (2006.01)
A61K 9/16 (2006.01)
A61K 31/352 (2006.01)
A61K 47/32 (2006.01)
- (13) **T2**
- (30) 20153429 2020.01.23. EP

- (11) **E065367**
- (21) **E 18 717058**
- (96) **EP 20180717058** 2018.04.12.

-
- (97) **EP 3609470 A1** 2018.10.18.
EP 3609470 B1 2023.11.22.
- (73) Ceva Santé Animale, 33500 Libourne (FR)
- (72) GUIMBERTEAU, Florence
FORGET, Patrick
- (54) **Parazitafertőzések kezelésére használható injektálható anyag**
- (51) **A61K 9/00** (2006.01)
A61K 31/7048 (2006.01)
A61K 47/34 (2006.01)
A61K 47/36 (2006.01)
A61P 33/10 (2006.01)
- (13) **T2**
- (30) 17166456 2017.04.13. EP
-
- (11) **E065223**
- (21) **E 16 798570**
- (96) **EP 20160798570** 2016.09.30.
- (97) **EP 3435973 A1** 2017.10.05.
EP 3435973 B1 2023.11.01.
- (73) Sarudbhava Formulations Private Limited, Hyderabad, Telangana 500100 (IN)
- (72) VENKATA NOOKARAJU SREEDHARALA
- (74) SBGK Szabadalmi Ügyvivői Iroda, 1062 Budapest, (HU)
- (54) **Apremilaszt gyógyszerkészítményei**
- (51) **A61K 9/00** (2006.01)
A61K 31/4035 (2006.01)
A61K 47/20 (2006.01)
A61P 17/06 (2006.01)
- (13) **T2**
- (30) 201641011015 2016.03.30. IN
-
- (11) **E065387**
- (21) **E 21 724651**
- (96) **EP 20210724651** 2021.05.07.
- (97) **EP 4025187 A1** 2022.06.02.
EP 4025187 B1 2024.01.03.
- (73) Janssen Pharmaceutica NV, 2340 Beerse (BE)
- (72) GOPAL, Srihari
VENKATASUBRAMANIAN, Raja
T'JOLLYN, Huybrecht
- (74) Danubia Szabadalmi és Jogi Iroda Kft., 1051 Budapest, (HU)
- (54) **Nyújtott hatóanyagleadású paliperidon injektálható készítményekkel kapcsolatos adagolási rendek**
- (51) **A61K 9/00** (2006.01)
A61K 9/10 (2006.01)
A61K 31/519 (2006.01)
A61P 25/18 (2006.01)
A61P 25/24 (2006.01)
- (13) **T2**
- (30) 202063119382 P 2020.11.30. US
-

-
- (11) **E065208**
 (21) **E 21 706998**
 (96) **EP 20210706998** 2021.02.02.
 (97) **EP 4099980 A1** 2021.08.12.
 EP 4099980 B1 2023.11.29.
 (73) Orion Corporation, 02200 Espoo (FI)
 (72) LESKINEN, Mikko
 SALMIA, Jukka
 (74) Pintz és Társai Kft., 1085 Budapest, (HU)
 (54) **Stabil ropinirol gyógyszerkészítmények**
 (51) **A61K 9/08** (2006.01)
 A61K 31/4045 (2006.01)
 A61P 1/00 (2006.01)
 (13) **T2**
 (30) 20205109 2020.02.03. FI
-

- (11) **E065531**
 (21) **E 21 709782**
 (96) **EP 20210709782** 2021.02.26.
 (97) **EP 4110292 A1** 2021.09.02.
 EP 4110292 B1 2024.01.10.
 (73) Verona Pharma PLC, CF10 1FS (GB)
 (72) SPARGO, Peter Lionel
 HAYWOOD, Phillip Andrew
 FRENCH, Edward James
 (74) Pintz és Társai Kft., 1085 Budapest, (HU)
 (54) **Enzifentrint és glikopirrolátot tartalmazó folyékony gyógyszerkészítmény**
 (51) **A61K 9/10** (2006.01)
 A61K 31/40 (2006.01)
 A61K 31/519 (2006.01)
 A61K 47/14 (2006.01)
 A61P 11/00 (2006.01)
 (13) **T2**
 (30) 202002786 2020.02.27. GB
-

- (11) **E065317**
 (21) **E 18 729014**
 (96) **EP 20180729014** 2018.03.16.
 (97) **EP 3616687 A2** 2018.06.14.
 EP 3616687 B1 2023.11.29.
 (73) Lovtsov, Valentin Vyacheslavovich, Saratov 410017 (RU)
 Lukyanov, Alexander Veniaminovich, g. Moskva (RU)
 (72) LOVTSOV, Valentin Vyacheslavovich
 (74) Pintz és Társai Kft., 1085 Budapest, (HU)
 (54) **Készítmény gyulladásoz fertőző betegségek kezelésére és/vagy megelőzésére**
 (51) **A61K 9/10** (2006.01)
 A61K 9/00 (2006.01)
 A61K 31/155 (2006.01)
 A61K 47/10 (2006.01)
-

A61K 47/14	(2006.01)	
A61K 47/38	(2006.01)	
A61L 2/00	(2006.01)	
A61L 2/18	(2006.01)	
A61L101/46	(2006.01)	
A61P 17/00	(2006.01)	
A61P 31/00	(2006.01)	
A61P 31/02	(2006.01)	
(13) T2		
(30) 2017114945	2017.04.27.	RU

(11) E065493		
(21) E 20 845854		
(96) EP 20200845854	2020.12.30.	
(97) EP 4084778 A1	2021.07.08.	
EP 4084778 B1	2023.11.01.	
(73)	Deciphera Pharmaceuticals, LLC, Waltham, MA 02451 (US)	
(72)	KAUFMAN, Michael, D. BONE, Scott BLOOM, Corey JORDAN, Fred	
(54) Amorf kináz inhibitor formulációk és azok felhasználási eljárásai		
(51) A61K 9/16	(2006.01)	
A61K 9/20	(2006.01)	
A61K 31/00	(2006.01)	
A61K 31/4375	(2006.01)	
A61K 45/06	(2006.01)	
A61P 35/00	(2006.01)	
C07C 15/00	(2006.01)	
C07D471/04	(2006.01)	
(13) T2		
(30) 201962955062 P	2019.12.30.	US
201962955073 P	2019.12.30.	US
202062968695 P	2020.01.31.	US
202062968724 P	2020.01.31.	US

(11) E065389		
(21) E 19 872427		
(96) EP 20190872427	2019.10.17.	
(97) EP 3866767 A1	2020.04.23.	
EP 3866767 B1	2023.11.29.	
(73)	Yuhan Corporation, Seoul 06927 (KR)	
(72)	KIM, Seongkyu LEE, Deokkyu KIM, Soo-Won YANG, Jun-Mo PARK, Yoong-Sik	
(74)	Danubia Szabadalmi és Jogi Iroda Kft., 1051 Budapest, (HU)	
(54) Aminopirimidin származékot vagy sóját tartalmazó gyógyszerészeti készítmény orális beadásra		

(51) **A61K 9/20** (2006.01)

A61K 31/5377 (2006.01)

(13) **T2**

(30) 20180124171 2018.10.18. KR

(11) **E065294**

(21) **E 18 818900**

(96) **EP 20180818900** 2018.06.07.

(97) **EP 3638211 A1** 2018.12.20.

EP 3638211 B1 2023.11.29.

(73) SpecGx LLC, Webster Groves, Missouri 63119 (US)

(72) LAI, Tsz Chung

LIPPOLD, Alexander Brian

WALKER, Rebecca Sue

PARK, Jae Han

(74) SBGK Szabadalmi Ügyvivői Iroda, 1062 Budapest, (HU)

(54) **Késleltetett nyújtott hatóanyag-leadású gyógyszerkészítmények**

(51) **A61K 9/24** (2006.01)

A61K 9/48 (2006.01)

A61K 31/137 (2006.01)

(13) **T2**

(30) 201762519351 P 2017.06.14. US

(11) **E065414**

(21) **E 21 712892**

(96) **EP 20210712892** 2021.03.24.

(97) **EP 4125825 A1** 2021.09.30.

EP 4125825 B1 2024.01.31.

(73) Italfarmaco SpA, 20126 Milano (IT)

(72) SAURA I VALLS, Marc

Nebot Troyano, Joaquín

ROCA I JUANES, Ramon M.

MALDONADO VILLEGAS, Adriá

COLOMBO, Giuseppe

(74) SBGK Szabadalmi Ügyvivői Iroda, 1062 Budapest, (HU)

(54) **Doxilamin szukcinát és piridoxin hidroklorid módosított hatóanyagleadású többszörös orális dózisformája és eljárás annak előállítására**

(51) **A61K 9/50** (2006.01)

A61K 9/48 (2006.01)

A61K 31/4402 (2006.01)

A61K 31/4415 (2006.01)

(13) **T2**

(30) 20382227 2020.03.25. EP

(11) **E065507**

(21) **E 20 796601**

(96) **EP 20200796601** 2020.10.29.

(97) **EP 4057999 A1** 2021.05.06.

EP 4057999 B1 2023.12.13.

-
- (73) Evonik Operations GmbH, 45128 Essen (DE)
- (72) DAMM, Michael
ENGEL, Andrea
LIEFKE, Melanie
- (74) Danubia Szabadalmi és Jogi Iroda Kft., 1051 Budapest, (HU)
- (54) **Eljárás hordozó polimerből és egy vagy több, biológiailag aktív összetevőből álló nano- vagy mikrorészecskék előállítására**
- (51) **A61K 9/51** (2006.01)
A61K 9/16 (2006.01)
A61K 31/41 (2006.01)
A61K 31/415 (2006.01)
A61K 31/635 (2006.01)
- (13) **T2**
- (30) 19206467 2019.10.31. EP
-

- (11) **E065124**
- (21) **E 14 730844**
- (96) **EP 20140730844** 2014.06.12.
- (97) **EP 3007687 A1** 2014.12.18.
EP 3007687 B1 2023.11.15.
- (73) Natac Biotech, S.L., 28049 Madrid (ES)
- (72) QUINTELA FERNÁNDEZ, José Carlos
DE LA FUENTE GARCÍA, Esther
PUGLIESE, Marco
MANCERA AROCA, Pilar
BUSTOS SANTAFÉ, Javier
ESPINOSA PARRILLA, Juan Francisco
VIRGILI TRESERRES, Noemí
WAPPENHANS BATTESTINI, Blanca
- (74) Danubia Szabadalmi és Jogi Iroda Kft., 1051 Budapest, (HU)
- (54) **Pentaciklusos triterpének és hidroxitirozol valamint származékainak kombinációja**
- (51) **A61K 31/05** (2006.01)
A23L 33/10 (2016.01)
A61K 31/047 (2006.01)
A61K 31/085 (2006.01)
A61K 31/19 (2006.01)
A61K 31/191 (2006.01)
A61K 31/7034 (2006.01)
A61K 31/7048 (2006.01)
A61P 9/00 (2006.01)
A61P 21/02 (2006.01)
A61P 25/00 (2006.01)
A61P 25/08 (2006.01)
A61P 25/14 (2006.01)
A61P 25/16 (2006.01)
A61P 25/28 (2006.01)
A61P 43/00 (2006.01)
- (13) **T2**
-

-
- (30) 13171906 2013.06.13. EP
-
- (11) **E065292**
(21) **E 18 704591**
(96) **EP 20180704591** 2018.01.10.
(97) **EP 3568126 A1** 2018.07.19.
 EP 3568126 B1 2023.11.01.
(73) Torrent Pharmaceuticals Limited, Ahmedabad, Gujarat 380009 (IN)
(72) ABRAHAM, Jaya
 MISHRA, Vivek
 MITTAL, Vipul
 CHAUDHARI, Kiran
(74) SBGK Szabadalmi Ügyvivői Iroda, 1062 Budapest, (HU)
(54) **Nazális tapentadol készítmény**
(51) **A61K 31/137** (2006.01)
 A61K 9/00 (2006.01)
 A61K 9/08 (2006.01)
 A61K 47/10 (2006.01)
 A61K 47/18 (2006.01)
 A61K 47/38 (2006.01)
 A61P 29/00 (2006.01)
(13) **T2**
(30) 201721001203 2017.01.11. IN
-

- (11) **E065063**
(21) **E 18 729456**
(96) **EP 20180729456** 2018.06.13.
(97) **EP 3638223 A1** 2018.12.20.
 EP 3638223 B1 2023.10.25.
(73) Kern, Kai-Uwe, 65189 Wiesbaden (DE)
(72) Kern, Kai-Uwe
(74) Ivánka Gábor László, 1122 Budapest, (HU)
(54) **Brómhexin a fájdalom kezelésére**
(51) **A61K 31/137** (2006.01)
 A61K 9/00 (2006.01)
 A61K 9/06 (2006.01)
 A61K 45/06 (2006.01)
 A61K 47/10 (2006.01)
 A61K 47/12 (2006.01)
 A61K 47/14 (2006.01)
 A61K 47/32 (2006.01)
 A61P 29/02 (2006.01)
 A61P 43/00 (2006.01)
(13) **T2**
(30) 17176379 2017.06.16. EP
-

- (11) **E065064**
(21) **E 20 169493**
(96) **EP 20200169493** 2013.09.10.
-

-
- (97) **EP 3733171 A1** 2020.11.04.
EP 3733171 B1 2023.10.25.
- (73) Metabolic Technologies, LLC, Ames, IA 50010 (US)
- (72) Baier, Shawn
Kolb, Larry
Rathmacher, John
- (74) Ivánka Gábor László, 1122 Budapest, (HU)
- (54) **HMB-t éa ATP-t tartalmazó készítmények és felhasználásuk**
- (51) **A61K 31/19** (2006.01)
A61K 31/7076 (2006.01)
A61P 3/00 (2006.01)
A61P 21/00 (2006.01)
A61P 21/06 (2006.01)
A61P 43/00 (2006.01)
- (13) **T2**
- (30) 201261698919 P 2012.09.10. US
-
- (11) **E065229**
- (21) **E 16 765682**
- (96) **EP 20160765682** 2016.03.16.
- (97) **EP 3270909 A1** 2016.09.22.
EP 3270909 B1 2023.11.01.
- (73) Esperion Therapeutics, Inc., Ann Arbor, MI 48108 (US)
- (72) NEWTON, Roger Schofield
ROSENBERG, Noah Laban
MACDOUGALL, Diane Elaine
- (74) Gödölle, Kékes, Mészáros & Szabó Szabadalmi és Védjegy Iroda, 1024 Budapest, (HU)
- (54) **ETC1002-t és egy vagy több sztatin tartalmazó fix dózisú kombinációk kardiovaszkuláris rizikó kezelésére vagy csökkentésére**
- (51) **A61K 31/194** (2006.01)
A61K 31/20 (2006.01)
A61K 31/22 (2006.01)
A61K 31/366 (2006.01)
A61K 31/40 (2006.01)
A61K 31/405 (2006.01)
A61K 31/47 (2006.01)
A61K 31/505 (2006.01)
A61P 3/06 (2006.01)
A61P 9/10 (2006.01)
A61P 43/00 (2006.01)
- (13) **T2**
- (30) 201562133739 P 2015.03.16. US
201662277403 P 2016.01.11. US
-
- (11) **E065202**
- (21) **E 17 822783**
- (96) **EP 20170822783** 2017.12.01.
- (97) **EP 3548006 A1** 2018.06.07.
EP 3548006 B1 2023.11.15.
-

(73) Alfasigma S.p.A., 40133 Bologna (IT)

(72) BIFFI, Andrea

ROSSI, Ruggero

FIORE, Walter

SALAMINA, Silvia

(54) **Készítmény bélelváltozások kezelésében való felhasználásra**

(51) **A61K 31/353** (2006.01)

A61K 9/20 (2006.01)

A61K 9/28 (2006.01)

A61K 36/45 (2006.01)

A61P 1/00 (2006.01)

A61P 1/04 (2006.01)

(13) **T2**

(30) 201600122310 2016.12.01. IT

(11) **E065418**

(21) **E 15 907425**

(96) **EP 20150907425** 2015.10.27.

(97) **EP 3368512 A1** 2017.05.04.

EP 3368512 B1 2023.12.06.

(73) Taipei Medical University, Taipei City 110 (TW)

(72) LIN, Chien, Huang

LIOU, Jing, Ping

PAN, Shioh-lin

TENG, Che-Ming

(74) Danubia Szabadalmi és Jogi Iroda Kft., 1051 Budapest, (HU)

(54) **Indolin származékok fibrózisos betegségek kezelésére és/vagy megelőzésére**

(51) **A61K 31/404** (2006.01)

A61K 31/192 (2006.01)

A61K 31/435 (2006.01)

A61K 31/4412 (2006.01)

A61K 31/497 (2006.01)

A61K 45/06 (2006.01)

A61P 1/00 (2006.01)

A61P 9/00 (2006.01)

A61P 11/00 (2006.01)

A61P 17/00 (2006.01)

(13) **T2**

(11) **E065233**

(21) **E 21 203965**

(96) **EP 20210203965** 2015.08.31.

(97) **EP 3977993 A1** 2022.04.06.

EP 3977993 B1 2024.01.31.

(73) Pfizer Inc., New York, NY 10001-2192 (US)

(72) GIRARD, Kevin Paul

JENSEN, Andrew J.

JONES, Kris Nicole

(74) Danubia Szabadalmi és Jogi Iroda Kft., 1051 Budapest, (HU)

(54) 6-karboxi-2-(3,5-diklórfenil)-benzoxazol kristályos szilárd formái gyógyszerként való alkalmazásra

- (51) **A61K 31/423** (2006.01)
A61P 25/00 (2006.01)
C07D263/57 (2006.01)

(13) T2

- (30) 201462047614 P 2014.09.08. US
201562203953 P 2015.08.12. US

(11) E065491**(21) E 19 207534****(96) EP 20190207534** 2009.10.02.**(97) EP 3628319 A1** 2020.04.01.**EP 3628319 B1** 2024.02.14.

(73) Salix Pharmaceuticals, Ltd., Bridgewater, NJ 08807 (US)

(72) FORBES, William

(54) A hepatikus encefalopátia kezelése rifaximin alkalmazásával

- (51) **A61K 31/437** (2006.01)
A61K 31/08 (2006.01)
A61K 31/352 (2006.01)
A61K 31/395 (2006.01)
A61K 31/4164 (2006.01)
A61K 31/426 (2006.01)
A61K 31/4439 (2006.01)
A61K 31/606 (2006.01)
A61K 31/7016 (2006.01)
A61K 31/785 (2006.01)
A61K 38/14 (2006.01)
A61K 38/31 (2006.01)
A61K 45/06 (2006.01)
A61P 1/16 (2006.01)

(13) T2

- (30) 102349 P 2008.10.02. US

(11) E065427**(21) E 18 198977****(96) EP 20180198977** 2011.08.23.**(97) EP 3446565 A1** 2019.02.27.**EP 3446565 B1** 2023.11.01.

(73) Alkermes Pharma Ireland Limited, Dublin 4 (IE)

(72) DEEVER, Daniel

TODTENKOPF, Mark

(74) Danubia Szabadalmi és Jogi Iroda Kft., 1051 Budapest, (HU)

(54) Eljárások antipszichotikum által indukált súlygyarapodás kezelésére

- (51) **A61K 31/439** (2006.01)
A61K 31/551 (2006.01)
A61P 3/04 (2006.01)

(13) T2

- (30) 37612010 P 2010.08.23. US

-
- (11) **E065336**
(21) **E 20 170448**
(96) **EP 20200170448** 2018.02.02.
(97) **EP 3698791 A1** 2020.08.26.
EP 3698791 B1 2023.10.25.
(73) Otolanum AG, 6300 Zug (CH)
(72) WRIGHT, Christopher John
MEYER, Thomas
(74) Danubia Szabadalmi és Jogi Iroda Kft., 1051 Budapest, (HU)
(54) **Betahisztint tartalmazó intranazális kompozíció**
(51) **A61K 31/4402** (2006.01)
A61K 9/08 (2006.01)
A61K 47/32 (2006.01)
A61P 27/16 (2006.01)
(13) **T2**
(30) 201762453931 P 2017.02.02. US
-

- (11) **E065224**
(21) **E 21 192867**
(96) **EP 20210192867** 2016.09.21.
(97) **EP 3939590 A1** 2022.01.19.
EP 3939590 B1 2023.11.29.
(73) Lumos Pharma, Inc., Austin, TX 78756 (US)
(72) THORNER, Michael
(54) **Növekedési hormon hiányának felismerése és kezelése**
(51) **A61K 31/454** (2006.01)
A61P 5/00 (2006.01)
G01N 33/74 (2006.01)
(13) **T2**
(30) 201562221191 P 2015.09.21. US
201662289221 P 2016.01.30. US
-

- (11) **E065285**
(21) **E 18 203402**
(96) **EP 20180203402** 2003.12.19.
(97) **EP 3473251 A1** 2019.04.24.
EP 3473251 B1 2023.12.13.
(73) NicoNovum AB, 252 24 Helsingborg (SE)
(72) Hansson, Henri
Kristensen, Arne
(74) Danubia Szabadalmi és Jogi Iroda Kft., 1051 Budapest, (HU)
(54) **Nikotin-cellulóz kombináció**
(51) **A61K 31/465** (2006.01)
A61K 9/00 (2006.01)
A61K 9/14 (2006.01)
(13) **T2**
(30) PA200201984 2002.12.20. DK
51405003 P 2003.10.24. US
-

-
- (11) **E065359**
(21) **E 16 185202**
(96) **EP 20160185202** 2012.03.19.
(97) **EP 3156056 A1** 2017.04.19.
EP 3156056 B1 2023.12.06.
(73) Alkermes Pharma Ireland Limited, Dublin 4 (IE)
(72) HICKEY, Magali, B.
PERRY, Jason, M.
DEAVER, Daniel, R.
REMENAR, Julius, F.
VANDIVER, Jennifer
(74) Danubia Szabadalmi és Jogi Iroda Kft., 1051 Budapest, (HU)
(54) **Szorbitán-észtereket tartalmazó gyógyászati készítmények**
(51) **A61K 31/496** (2006.01)
A61K 9/00 (2006.01)
A61K 31/551 (2006.01)
A61P 25/00 (2006.01)
A61P 25/18 (2006.01)
A61P 25/24 (2006.01)
(13) **T2**
(30) 201161454008 P 2011.03.18. US
-

- (11) **E065421**
(21) **E 18 828851**
(96) **EP 20180828851** 2018.07.05.
(97) **EP 3650024 A1** 2020.05.13.
EP 3650024 B1 2023.10.25.
(73) Medilabo RFP, Inc., Tokyo 103-0023 (JP)
(72) TOMIYAMA, Takami
UMEDA, Tomohiro
(74) Danubia Szabadalmi és Jogi Iroda Kft., 1051 Budapest, (HU)
(54) **Nazális adagolású rifampicint tartalmazó gyógyszerészeti készítmény demencia kezelésére**
(51) **A61K 31/496** (2006.01)
A61K 9/00 (2006.01)
A61K 9/10 (2006.01)
A61P 25/28 (2006.01)
(13) **T2**
(30) 2017132955 2017.07.06. JP
-

- (11) **E065482**
(21) **E 15 773589**
(96) **EP 20150773589** 2015.04.03.
(97) **EP 3125893 A1** 2015.10.08.
EP 3125893 B1 2023.09.20.
(73) Intra-Cellular Therapies, Inc., New York, NY 10016 (US)
(72) MATES, Sharon
LI, Peng
WENNOGLE, Lawrence P.
DAVIS, Robert
-

(54) Deuterált heterociklus-fúzionált gamma-karbolinok mint 5-HT2A receptorok antagonistái

- (51) A61K 31/4985** (2006.01)
A61K 45/06 (2006.01)
A61P 1/00 (2006.01)
A61P 3/04 (2006.01)
A61P 21/02 (2006.01)
A61P 25/00 (2006.01)
A61P 25/04 (2006.01)
A61P 25/14 (2006.01)
A61P 25/16 (2006.01)
A61P 25/18 (2006.01)
A61P 25/20 (2006.01)
A61P 25/22 (2006.01)
A61P 25/24 (2006.01)
A61P 25/28 (2006.01)
A61P 29/02 (2006.01)
A61P 43/00 (2006.01)
C07B 59/00 (2006.01)
C07D471/14 (2006.01)
C07D471/16 (2006.01)

(13) T2

- (30)** 201461975610 P 2014.04.04. US
-

(11) E065492**(21) E 19 842712**

- (96) EP 20190842712** 2019.12.23.

- (97) EP 3902547 A1** 2020.07.02.

- EP 3902547 B1** 2023.09.20.

- (73)** Deciphera Pharmaceuticals, LLC, Waltham, MA 02451 (US)

- (72)** FLYNN, Daniel L.

SMITH, Bryan D.

SOTO, Rodrigo, Ruiz

KUIDA, Keisuke

(54) CSF1R inhibitorok felhasználásra rák kezelésében

- (51) A61K 31/506** (2006.01)
A61K 31/337 (2006.01)
A61K 31/357 (2006.01)
A61K 31/4184 (2006.01)
A61K 31/437 (2006.01)
A61K 31/4523 (2006.01)
A61K 31/519 (2006.01)
A61K 31/7068 (2006.01)
A61K 45/06 (2006.01)
A61P 35/00 (2006.01)
A61P 35/02 (2006.01)
A61P 35/04 (2006.01)
G01N 33/50 (2006.01)

(13) T2

-
- (30) 201862786105 P 2018.12.28. US
 201962926341 P 2019.10.25. US
 201962933830 P 2019.11.11. US
-

(11) **E065374**

(21) **E 19 718531**

(96) **EP 20190718531** 2019.04.03.

(97) **EP 3773589 A1** 2019.10.10.

EP 3773589 B1 2023.11.01.

(73) Blueprint Medicines Corporation, Cambridge, MA 02139 (US)

(72) EVANS RAAB, Erica

WOLF, Beni B.

(74) Danubia Szabadalmi és Jogi Iroda Kft., 1051 Budapest, (HU)

(54) **RET-inhibitor RET-módosulást tartalmazó rák kezelésében történő alkalmazásra**

(51) **A61K 31/506** (2006.01)

A61K 45/06 (2006.01)

A61P 35/00 (2006.01)

A61P 35/04 (2006.01)

(13) **T2**

(30) 201862652284 P 2018.04.03. US

201862656297 P 2018.04.11. US

201862657605 P 2018.04.13. US

201862741683 P 2018.10.05. US

(11) **E065435**

(21) **E 20 169861**

(96) **EP 20200169861** 2016.03.30.

(97) **EP 3744326 A1** 2020.12.02.

EP 3744326 B1 2023.12.06.

(73) Janssen Pharmaceutica NV, 2340 Beerse (BE)

(72) GOPAL, Srihari

RAVENSTIJN, Paulien Gerarda Maria

RUSSU, Alberto

SAMTANI, Mahesh Narain

(74) Danubia Szabadalmi és Jogi Iroda Kft., 1051 Budapest, (HU)

(54) **Adagolási rend hosszú hatású injektálható paliperidon-észterek kimaradt adagjai esetén**

(51) **A61K 31/519** (2006.01)

A61K 9/00 (2006.01)

A61K 9/10 (2006.01)

A61P 25/18 (2006.01)

A61P 25/24 (2006.01)

(13) **T2**

(30) 201562144054 P 2015.04.07. US

201562162596 P 2015.05.15. US

(11) **E065239**

(21) **E 18 713553**

(96) **EP 20180713553** 2018.03.12.

(97) **EP 3595667 A1** 2018.09.20.

EP 3595667 B1 2023.12.20.

(73) Galapagos NV, 2800 Mechelen (BE)

(72) ALONZO, David

LI, Bei

STEFANIDIS, Dimitrios

(74) SBGK Szabadalmi Ügyvivői Iroda, 1062 Budapest, (HU)

(54) JAK-inhibítort tartalmazó gyógyszerkészítmények

(51) A61K 31/541 (2006.01)

A61K 9/20 (2006.01)

A61P 29/00 (2006.01)

(13) T2

(30) 201762471171 P 2017.03.14. US

201762536614 P 2017.07.25. US

(11) E065350

(21) E 16 731177

(96) EP 20160731177 2016.06.23.

(97) EP 3313408 A1 2016.12.29.

EP 3313408 B1 2023.12.06.

(73) Laboratorios Leon Farma SA, 24008 Leon (ES)

(72) DROUIN, Dominique

BOYER-JOUBERT, Cécile

PERRIN, Philippe

(74) SBGK Szabadalmi Ügyvivői Iroda, 1062 Budapest, (HU)

(54) Drospirenonalapú fogamzásgátló túlsúllyal érintett női beteg számára

(51) A61K 31/585 (2006.01)

A61P 15/18 (2006.01)

(13) T2

(30) 201510348953 2015.06.23. CN

15305965 2015.06.23. EP

(11) E065346

(21) E 21 155065

(96) EP 20210155065 2014.12.15.

(97) EP 3862003 A1 2021.08.11.

EP 3862003 B1 2023.10.25.

(73) Boehringer Ingelheim Vetmedica GmbH, 55216 Ingelheim am Rhein (DE)

(72) REICHE, Daniela, Birte

HAAG-DIERGARTEN, Silke

HENNINGS, Leah, Jeanette

KLEY, Saskia

TRAAS, Anna Michelle

(54) Macskafélék anyagcserezavarainak kezelése

(51) A61K 31/7034 (2006.01)

A61K 9/08 (2006.01)

A61K 31/198 (2006.01)

A61K 31/351 (2006.01)

A61K 31/401 (2006.01)

A61K 38/28 (2006.01)

A61P 3/00	(2006.01)
A61P 3/10	(2006.01)
A61P 5/50	(2006.01)
A61P 9/10	(2006.01)
A61P 25/00	(2006.01)
A61P 29/00	(2006.01)
A61P 43/00	(2006.01)
(13) T2	
(30) 13197821	2013.12.17. EP
14187228	2014.10.01. EP

(11) E065157	
(21) E 20 705517	
(96) EP 20200705517	2020.01.24.
(97) EP 3914258 A1	2020.07.30.
EP 3914258 B1	2023.11.29.
(73) Mastelli S.r.l., 18038 Sanremo (IM) (IT)	
(72) PRUSSIA, Giovanni	
PRUSSIA, Claudia	
CATTARINI MASTELLI, Giulia	
(74) SBGK Szabadalmi Ügyvivői Iroda, 1062 Budapest, (HU)	
(54) Készítmény periodontitisz kezelésére és interdentális papilla regenerálására	
(51) A61K 31/7088	(2006.01)
A61K 8/00	(2006.01)
A61K 8/64	(2006.01)
A61K 8/73	(2006.01)
A61K 9/00	(2006.01)
A61K 31/728	(2006.01)
A61K 36/00	(2006.01)
A61K 47/00	(2006.01)
A61K 47/26	(2006.01)
A61K 48/00	(2006.01)
A61P 1/02	(2006.01)
A61Q 11/00	(2006.01)
C12N 15/00	(2006.01)
(13) T2	
(30) 201900001081	2019.01.24. IT

(11) E065269	
(21) E 20 728497	
(96) EP 20200728497	2020.05.28.
(97) EP 3840767 A1	2020.12.03.
EP 3840767 B1	2023.11.15.
(73) Hubro Therapeutics AS, 0379 Oslo (NO)	
(72) ERIKSEN, Jon Amund	
(54) Peptidek	
(51) A61K 38/00	(2006.01)
C07K 14/435	(2006.01)
C07K 14/47	(2006.01)

	G01N 33/50	(2006.01)
(13) T2		
(30)	19177444	2019.05.29. EP

(11) E065394		
(21) E 14 862284		
(96)	EP 20140862284	2014.11.13.
(97)	EP 3068417 A1	2015.05.21.
	EP 3068417 B1	2023.12.27.
(73)	F.HOFFMANN-LA ROCHE AG, 4070 Basel (CH)	
(72)	FISHER, Susan CHEN, Qi NORLING, Lenore	
(74)	Danubia Szabadalmi és Jogi Iroda Kft., 1051 Budapest, (HU)	
(54)	Vírusok inaktiválására szolgáló eljárások környezetbarát detergensok alkalmazásával	
(51)	A61K 38/00	(2006.01)
	A61L 2/00	(2006.01)
	C07K 1/14	(2006.01)
	C07K 1/18	(2006.01)
	C07K 1/22	(2006.01)
	C07K 1/36	(2006.01)
(13) T2		
(30)	201361905075 P	2013.11.15. US
	201461937284 P	2014.02.07. US

(11) E065385		
(21) E 16 735422		
(96)	EP 20160735422	2016.01.07.
(97)	EP 3242676 A1	2016.07.14.
	EP 3242676 B1	2023.10.04.
(73)	Tonix Pharma Limited, Dublin A96 HW25 (IE)	
(72)	YEOMANS, David, C. CARSON, Dean THIRUCOTE, Ramachandran	
(74)	Ivanka Gábor László, 1122 Budapest, (HU)	
(54)	Magnézium tartalmú oxitocin készítmények és felhasználásuk módszerei	
(51)	A61K 38/095	(2019.01)
	A61K 33/06	(2006.01)
	A61P 25/04	(2006.01)
	A61P 25/06	(2006.01)
	C07K 7/16	(2006.01)
(13) T2		
(30)	201562100862 P	2015.01.07. US

(11) E065176		
(21) E 17 729078		
(96)	EP 20170729078	2017.06.02.
(97)	EP 3463436 A1	2017.12.07.
	EP 3463436 B1	2023.09.20.

-
- (73) Ultimovacs ASA, 0379 Oslo (NO)
 (72) GAUDERNACK, Gustav
 TORNES, Audun
(54) Vakcina kombinációban immunellenőrzőpont inhibitorral felhasználásra rák kezelésében
 (51) **A61K 39/00** (2006.01)
C07K 16/28 (2006.01)
 (13) **T2**
 (30) 16172760 2016.06.02. EP
-

- (11) **E064837**
 (21) **E 19 179577**
 (96) **EP 20190179577** 2015.01.15.
 (97) **EP 3583947 A1** 2019.12.25.
EP 3583947 B1 2023.10.11.
 (73) Pfizer Inc., New York, NY 10001-2192 (US)
 (72) HAN, Mingming
 PRASAD, Avvari Krishna
 COOPER, David
 WATSON, Wendy Jo
 (74) Danubia Szabadalmi és Jogi Iroda Kft., 1051 Budapest, (HU)
(54) Streptococcus pneumoniae kapszuláris poliszacharidok és azok konjugátumai
 (51) **A61K 39/09** (2006.01)
A61K 39/00 (2006.01)
A61K 39/385 (2006.01)
A61P 11/00 (2006.01)
A61P 31/04 (2006.01)
 (13) **T2**
 (30) 201461929561 P 2014.01.21. US
-

- (11) **E065348**
 (21) **E 18 209661**
 (96) **EP 20180209661** 2009.10.26.
 (97) **EP 3501534 A1** 2019.06.26.
EP 3501534 B1 2023.11.29.
 (73) IP2IPO Innovations Limited, London NIC 4AG (GB)
 (72) EXLEY, Rachel
 TANG, Christoph
 LEA, Susan, M.
 (74) Pintz és Társai Kft., 1085 Budapest, (HU)
(54) Egy mutált H-faktor-kötő fehérjét tartalmazó vakcinakészítmények
 (51) **A61K 39/095** (2006.01)
 (13) **T2**
 (30) 0819633 2008.10.25. GB
-

- (11) **E065328**
 (21) **E 17 794931**
 (96) **EP 20170794931** 2017.10.24.
 (97) **EP 3528839 A1** 2018.05.03.
EP 3528839 B1 2023.11.08.
-

(73) Janssen Pharmaceuticals, Inc., Titusville, NJ 08560 (US)

(72) LABOVITIADI, Olga
 TONNIS, Wouter, Frank
 DORO, Francesco
 ADRIAANSEN, Janik

(74) Pintz és Társai Kft., 1085 Budapest, (HU)

(54) EXPEC glikokonjugátum vakcinakészítmények

(51) **A61K 39/108** (2006.01)
A61K 39/00 (2006.01)
A61K 47/64 (2017.01)
A61K 47/65 (2017.01)
C08B 37/00 (2006.01)

(13) **T2**

(30) 16195256 2016.10.24. EP

(11) **E065544**

(21) **E 18 724690**

(96) **EP 20180724690** 2018.04.27.

(97) **EP 3615066 A1** 2018.11.01.

EP 3615066 B1 2023.12.27.

(73) Amgen Inc., Thousand Oaks, California 91320-1799 (US)

(72) BRYCH, Stephen, Robert
 WONG, Lyanne, M.
 FALLON, Jaymille
 GOSS, Monica, Michelle
 GU, Jian, Hua
 GHATTYVENKATAKRISHNA, Pavan, K.

(74) Danubia Szabadalmi és Jogi Iroda Kft., 1051 Budapest, (HU)

(54) Emberi anti-rankl ellenanyagok készítményei és eljárások alkalmazásukra

(51) **A61K 39/395** (2006.01)
C07K 16/28 (2006.01)

(13) **T2**

(30) 201762492056 P 2017.04.28. US

(11) **E065177**

(21) **E 20 776430**

(96) **EP 20200776430** 2020.03.25.

(97) **EP 3811979 A1** 2020.10.01.

EP 3811979 B1 2023.11.29.

(73) RemeGen Co., Ltd., Shandong 264006 (CN)

(72) LI, Zhuanglin
 XU, Qiaoyu
 YAO, Xuejing
 BAO, Qianjing
 FANG, Jianmin

(74) Pintz és Társai Kft., 1085 Budapest, (HU)

(54) Anti-HER2 antitest-konjugátum gyógyszerkészítmény

(51) **A61K 47/68** (2017.01)
A61K 9/08 (2006.01)

A61K 9/19	(2006.01)
A61K 38/00	(2006.01)
A61K 39/395	(2006.01)
A61K 47/20	(2006.01)
A61K 47/65	(2017.01)
A61P 35/00	(2006.01)
(13) T2	
(30) 201910231203	2019.03.26. CN

(11) E065304	
(21) E 21 810930	
(96) EP 20210810930	2021.11.05.
(97) EP 4065176 A1	2022.05.12.
EP 4065176 B1	2023.10.11.
(73) ITM Isotope Technologies Munich SE, 85748 Garching bei München (DE)	
(72) MECKEL, Marian	
OSL, Theresa	
ZHERNOSEKOV, Konstantin	
(74) SBGK Szabadalmi Ügyvivői Iroda, 1062 Budapest, (HU)	
(54) Para-aminohippursav (PAH) és radiojelölt komplexek kombinációja rák kezelésére	
(51) A61K 51/08	(2006.01)
A61K 31/196	(2006.01)
A61K103/30	(2006.01)
A61P 35/00	(2006.01)
(13) T2	
(30) PCT/EP2020/081143	2020.11.05. WO

(11) E065416	
(21) E 22 183788	
(96) EP 20220183788	2018.01.19.
(97) EP 4088749 A1	2022.11.16.
EP 4088749 B1	2023.12.06.
(73) Hollister Incorporated, Libertyville IL 60048 (US)	
(72) FARRELL, David J.	
O'MAHONY, John P.	
(74) Gödölle, Kékes, Mészáros & Szabó Szabadalmi és Védjegy Iroda, 1024 Budapest, (HU)	
(54) Eljárás sterilizált vizeletkatéter kialakítására	
(51) A61L 2/08	(2006.01)
A61L 29/08	(2006.01)
(13) T2	
(30) 201762448733 P	2017.01.20. US

(11) E065503	
(21) E 19 834837	
(96) EP 20190834837	2019.07.09.
(97) EP 3804770 A1	2020.01.16.
EP 3804770 B1	2023.12.06.
(73) LG CHEM, LTD., Seoul 07336 (KR)	
(72) JANG, Cheol	

KIM, Ji Sun
 SO, Jineon
 LEE, Chang Hyun
 LEE, Chung
 REE, Hwayoun
 JUNG, Hyun Tae
 KIM, Goo Youn

(74) Danubia Szabadalmi és Jogi Iroda Kft., 1051 Budapest, (HU)

(54) Nagy emelőkapacitású és alacsony injekciós erejű hialuronsav-töltőanyag

(51) **A61L 27/20** (2006.01)
A61K 8/73 (2006.01)
A61L 27/52 (2006.01)
A61L 27/54 (2006.01)
A61Q 19/08 (2006.01)
C08B 37/08 (2006.01)
C08L 5/08 (2006.01)

(13) **T2**

(30) 20180080210 2018.07.10. KR

(11) **E065277**

(21) **E 18 718599**

(96) **EP 20180718599** 2018.03.29.

(97) **EP 3606583 A1** 2018.10.11.

EP 3606583 B1 2023.11.01.

(73) Laboratoires Vivacy, 75116 Paris (FR)

(72) HEIM, Ludovic

GANTIN, Denis

(74) Danubia Szabadalmi és Jogi Iroda Kft., 1051 Budapest, (HU)

(54) Fecskendő optimalizált súlyponttal

(51) **A61M 5/31** (2006.01)
A61K 9/00 (2006.01)
A61K 31/728 (2006.01)

(13) **T2**

(30) 1752876 2017.04.04. FR

(11) **E065247**

(21) **E 17 748420**

(96) **EP 20170748420** 2017.07.18.

(97) **EP 3484555 A1** 2018.01.25.

EP 3484555 B1 2023.11.29.

(73) F. Hoffmann-La Roche AG, 4070 Basel (CH)

(72) VETTER, Marcus

Koehler, Matthias

KRAEMER, Uwe

WIEDEMANN, Timm

(74) Danubia Szabadalmi és Jogi Iroda Kft., 1051 Budapest, (HU)

(54) Készülék injekciós toll protokolladatainak generálására

(51) **A61M 5/315** (2006.01)
G16H 20/17 (2018.01)

G16H 40/63 (2018.01)

(13) **T2**

(30) 16180031 2016.07.18. EP

17159954 2017.03.08. EP

(11) **E065159**

(21) **E 20 833485**

(96) **EP 20200833485** 2020.06.16.

(97) **EP 3986515 A1** 2020.12.30.

EP 3986515 B1 2024.01.03.

(73) De Motu Cordis Pty Ltd, Windsor, QLD 4030 (AU)

(72) O'FLAHERTY, Brendan

LIPMAN, Johann

LYNCH, Patrick, Joseph

(74) SBGK Szabadalmi Ügyvivői Iroda, 1062 Budapest, (HU)

(54) **Légúti bejuttató eszköz**

(51) **A61M 15/00** (2006.01)

A61M 13/00 (2006.01)

(13) **T2**

(30) 201916450077 2019.06.24. US

(11) **E065415**

(21) **E 22 180940**

(96) **EP 20220180940** 2014.03.13.

(97) **EP 4085962 A1** 2022.11.09.

EP 4085962 B1 2023.12.06.

(73) Hollister Incorporated, Libertyville, IL 60048 (US)

(72) HANNON, David

MULKERRIN, Colm

MURRAY, Michael

O'FLYNN, Pdraig

MCMENAMIN, Martin

FOLEY, Adam

(74) Gödölle, Kékes, Mészáros & Szabó Szabadalmi és Védjegy Iroda, 1024 Budapest, (HU)

(54) **Vizeletkatéterek védőcsúccsal**

(51) **A61M 25/00** (2006.01)

A61M 25/01 (2006.01)

(13) **T2**

(30) 201313803139 2013.03.14. US

(11) **E065145**

(21) **E 16 185040**

(96) **EP 20160185040** 2016.08.19.

(97) **EP 3284507 A1** 2018.02.21.

EP 3284507 B1 2023.12.13.

(73) F. Hoffmann-La Roche AG, 4070 Basel (CH)

(72) KRISTEN, Thomas

(74) Danubia Szabadalmi és Jogi Iroda Kft., 1051 Budapest, (HU)

(54) **Kanülegység**

-
- (51) **A61M 39/02** (2006.01)
A61M 5/158 (2006.01)
A61M 25/00 (2006.01)
A61M 39/04 (2006.01)
A61M 39/12 (2006.01)

(13) **T2**

(11) **E065409**

(21) **E 18 728093**

(96) **EP 20180728093** 2018.05.28.

(97) **EP 3634570 A1** 2018.12.13.

EP 3634570 B1 2023.11.29.

(73) Neuroloop GmbH, 79108 Freiburg (DE)

(72) PLACHTA, Dennis

KIMMIG, Fabian

BORETIUS, Tim

(74) Danubia Szabadalmi és Jogi Iroda Kft., 1051 Budapest, (HU)

(54) **Beültethető elektromos összekötő struktúra egy elektromos implantátum és egy elektromos hozzá- és elvezető struktúra között**

(51) **A61N 1/375** (2006.01)

H01R 13/02 (2006.01)

(13) **T2**

(30) 102017209773 2017.06.09. DE

(11) **E065474**

(21) **E 19 856194**

(96) **EP 20190856194** 2019.08.27.

(97) **EP 3843793 A1** 2020.03.05.

EP 3843793 B1 2023.12.20.

(73) Led Tailor OY, 24910 Halikko (FI)

(72) HÖGLUND, Camilla

HUHTINEN, Niko

(74) SBGK Szabadalmi Ügyvivői Iroda, 1062 Budapest, (HU)

(54) **Rendszer és eljárás mikroorganizmusok csökkentésére**

(51) **A61N 5/06** (2006.01)

A61L 2/08 (2006.01)

A61L 2/24 (2006.01)

(13) **T2**

(30) 18190952 2018.08.27. EP

(11) **E065455**

(21) **E 17 783092**

(96) **EP 20170783092** 2017.04.13.

(97) **EP 3442656 A1** 2017.10.19.

EP 3442656 B1 2023.12.13.

(73) Takeda Pharmaceutical Company Limited, Osaka-shi, Osaka (JP)

(72) KUCHIMANCHI, Kameswara Rao

LOEW-BASELLI, Alexandra

SPOTTS, Gerald

OH, Myungshin

HALE, Michael Don

WOLFSEGGER, Martin

(74) SBGK Szabadalmi Ügyvivői Iroda, 1062 Budapest, (HU)

(54) Eljárás és berendezés egy farmakokinetikai gyógyszer adagolási rendjének biztosítására**(51) A61P 7/04** (2006.01)**G06N 7/00** (2006.01)**G16C 20/30** (2019.01)**G16H 20/17** (2018.01)**G16H 20/30** (2018.01)**(13) T2**

(30) 201662323015 P 2016.04.15. US

(11) E065484**(21) E 20 722197****(96) EP 20200722197** 2020.04.10.**(97) EP 3958977 A1** 2020.10.29.**EP 3958977 B1** 2023.09.13.

(73) ImmunoGen, Inc., Waltham, MA 02451-1477 (US)

(72) CHARI, Ravi

WIDDISON, Wayne, C.

LI, Wei

PLEYNET, David, P.

(54) Camptothecin-származékok**(51) A61P 35/00** (2006.01)**A61K 31/4375** (2006.01)**A61K 47/50** (2017.01)**C07D491/22** (2006.01)**(13) T2**

(30) 201962839440 P 2019.04.26. US

201962875169 P 2019.07.17. US

202062978159 P 2020.02.18. US

(11) E065204**(21) E 18 816700****(96) EP 20180816700** 2018.06.13.**(97) EP 3638380 A1** 2018.12.20.**EP 3638380 B1** 2023.12.06.

(73) Erciftei, Irfan, Auburn, New South Wales 2144 (AU)

(72) Erciftei, Irfan

(74) KACSUKPATENT Európai Szabadalmi és Védjegy Iroda Kft., 1139 Budapest, (HU)

(54) Tűzoltásra szolgáló folyadékszóró rendszer**(51) A62C 27/00** (2006.01)**A62C 3/02** (2006.01)**A62C 31/05** (2006.01)**A62C 31/24** (2006.01)**(13) T2**

(30) 2017902237 2017.06.13. AU

-
- (11) **E065400**
(21) **E 20 758108**
(96) **EP 20200758108** 2020.07.18.
(97) **EP 4069394 A1** 2021.06.10.
EP 4069394 B1 2023.11.29.
(73) Ch. Batsch Verfahrenstechnik GmbH, 53340 Meckenheim (DE)
(72) BATSCH, Christine
(74) SBGK Szabadalmi Ügyvivői Iroda, 1062 Budapest, (HU)
(54) **Eljárás és berendezés folyadék desztillálásához**
(51) **B01D 1/00** (2006.01)
B01D 3/02 (2006.01)
B01D 3/10 (2006.01)
B01D 3/42 (2006.01)
B01D 5/00 (2006.01)
D06F 43/08 (2006.01)
(13) **T2**
(30) 102019008444 2019.12.05. DE
-

- (11) **E065382**
(21) **E 20 733284**
(96) **EP 20200733284** 2020.06.18.
(97) **EP 3986588 A1** 2020.12.24.
EP 3986588 B1 2023.11.08.
(73) UCB Biopharma SRL, 1070 Brussels (BE)
(72) GERVAIS, Annick
DUBISY, Joel
(74) Danubia Szabadalmi és Jogi Iroda Kft., 1051 Budapest, (HU)
(54) **Pelyhesítőszer HPLC-alapú kimutatása fehérjemintában**
(51) **B01D 15/32** (2006.01)
B01D 15/16 (2006.01)
G01N 30/34 (2006.01)
G01N 30/84 (2006.01)
G01N 30/88 (2006.01)
(13) **T2**
(30) 19181523 2019.06.20. EP
-

- (11) **E065488**
(21) **E 21 201093**
(96) **EP 20210201093** 2021.10.06.
(97) **EP 3981488 A1** 2022.04.13.
EP 3981488 B1 2023.12.06.
(73) Mecana Umwelttechnik GmbH, 8864 Reichenburg (CH)
(72) GRABBE, Ulrich
TRAN, Anh Kiet
(74) Danubia Szabadalmi és Jogi Iroda Kft., 1051 Budapest, (HU)
(54) **Berendezés szűrőelemek tisztítására**
(51) **B01D 29/68** (2006.01)
B01D 33/50 (2006.01)
(13) **T2**
-

(30) 202020105728 U 2020.10.06. DE

(11) **E065121**

(21) **E 21 710312**

(96) **EP 20210710312** 2021.03.11.

(97) **EP 4117811 A1** 2021.09.16.

EP 4117811 B1 2024.01.10.

(73) Linde GmbH, 82049 Pullach (DE)

BASF SE, 67056 Ludwigshafen am Rhein (DE)

(72) POSSELT, Heinz

ZELLMAYER, Mathieu

HOFSTÄTTER, Martin

DELHOMME-NEUDECKER, Clara

SHUSTOV, Andrey

JENNE, Eric

KOCHENDÖRFER, Kiara Aenne

LAIB, Heinrich

JACOB, Reiner

KÜHN, Heinz-Jürgen

(54) **Reaktor és eljárás kémiai reakció elvégzésére**

(51) **B01J 8/06** (2006.01)

(13) **T2**

(30) 20163163 2020.03.13. EP

(11) **E065120**

(21) **E 21 703933**

(96) **EP 20210703933** 2021.02.09.

(97) **EP 4103315 A1** 2021.08.19.

EP 4103315 B1 2024.01.03.

(73) Linde GmbH, 82049 Pullach (DE)

BASF SE, 67056 Ludwigshafen am Rhein (DE)

(72) ZELLMAYER, Mathieu

HOFSTÄTTER, Martin

POSSELT, Heinz

LANG, Christian

DELHOMME-NEUDECKER, Clara

(54) **Reaktor és eljárás kémiai reakció elvégzésére**

(51) **B01J 8/06** (2006.01)

B01J 19/24 (2006.01)

(13) **T2**

(30) 20156463 2020.02.10. EP

(11) **E065168**

(21) **E 19 904824**

(96) **EP 20190904824** 2019.05.10.

(97) **EP 3903925 A1** 2020.07.02.

EP 3903925 B1 2023.11.22.

(73) Wanhua Chemical Group Co., Ltd., Yantai, Shandong 264000 (CN)

(72) LIU, Peng

SUN, Xican
 ZHU, Faming
 CONG, Zhenxia
 QIAO, Xiaofei

(74) SBGK Szabadalmi Ügyvivői Iroda, 1062 Budapest, (HU)

(54) Eljárás etilbenzol előállítására

(51) B01J 19/24 (2006.01)

B01J 19/00 (2006.01)

C07C407/00 (2006.01)

C07C409/08 (2006.01)

(13) T2

(30) 201811603256 2018.12.26. CN

(11) E065342

(21) E 14 741571

(96) EP 20140741571 2014.07.16.

(97) EP 3024581 A1 2015.01.29.

EP 3024581 B1 2023.11.15.

(73) BASF SE, 67056 Ludwigshafen am Rhein (DE)

Dow Global Technologies LLC, Midland, MI 48674 (US)

(72) PARVULESCU, Andrei-Nicolae

MÜLLER, Ulrich

TELES, Joaquim Henrique

SEELIG, Bianca

KAMPE, Philip

WEBER, Markus

RESCH, Peter

BARTOSCH, Christian

RIEDEL, Dominic

URBANCZYK, Daniel

SCHRÖDER, Alexander

WEGERLE, Ulrike

(74) SBGK Szabadalmi Ügyvivői Iroda, 1062 Budapest, (HU)

(54) Titántartalmú zeolit regenerálása

(51) B01J 29/90 (2006.01)

B01J 29/70 (2006.01)

B01J 29/89 (2006.01)

B01J 35/00 (2006.01)

B01J 37/00 (2006.01)

B01J 37/02 (2006.01)

B01J 37/06 (2006.01)

B01J 37/10 (2006.01)

B01J 38/48 (2006.01)

C07D301/12 (2006.01)

C07D303/04 (2006.01)

(13) T2

(30) 13177916 2013.07.24. EP

(11) E065368

-
- (21) **E 16 780582**
- (96) **EP 20160780582** 2016.04.13.
- (97) **EP 3283470 A1** 2016.10.20.
EP 3283470 B1 2023.11.15.
- (73) E I Du Pont De Nemours, Wilmington, Delaware 19803 (US)
Archer Daniels Midland Company, Decatur, Illinois 62526 (US)
- (72) HOWARD, Stephen J.
KREUTZER, Kristina A.
RAJAGOPALAN, Bhuma
SACIA, Eric R.
SANBORN, Alexandra
SMITH, Brennan
- (74) SBGK Szabadalmi Ügyvivői Iroda, 1062 Budapest, (HU)
- (54) **Eljárás 2,5-furándikabonsav és származékai előállítására**
- (51) **B01J 31/04** (2006.01)
C07D307/40 (2006.01)
C07D307/44 (2006.01)
C07D307/46 (2006.01)
C07D307/68 (2006.01)
C08G 63/181 (2006.01)
C08G 63/672 (2006.01)
C08G 63/78 (2006.01)
C08G 63/80 (2006.01)
C08G 69/28 (2006.01)
C08G 69/32 (2006.01)
- (13) **T2**
- (30) 201562147280 P 2015.04.14. US
201562201295 P 2015.08.05. US
-

- (11) **E065122**
- (21) **E 20 726908**
- (96) **EP 20200726908** 2020.05.05.
- (97) **EP 3965933 A1** 2020.11.12.
EP 3965933 B1 2024.01.03.
- (73) Pyramid Innovation Ltd, East Sussex BN26 6QH (GB)
- (72) HUGHES, Thomas Fergus
- (74) Ivánka Gábor László, 1122 Budapest, (HU)
- (54) **Laboratóriumi minta hordozó**
- (51) **B01L 3/00** (2006.01)
G01N 1/00 (2006.01)
- (13) **T2**
- (30) 201906544 2019.05.09. GB
-

- (11) **E065318**
- (21) **E 20 204228**
- (96) **EP 20200204228** 2016.04.15.
- (97) **EP 3799958 A1** 2021.04.07.
EP 3799958 B1 2023.11.15.
- (73) enicor GmbH, 80469 München (DE)
-

(72) HILL, James, Lynn

(74) SBGK Szabadalmi Ügyvivői Iroda, 1062 Budapest, (HU)

(54) Pipetta csúcs, felhasználásai és eljárásai

(51) **B01L 3/02** (2006.01)

C12N 9/64 (2006.01)

C12Q 1/56 (2006.01)

G01N 33/86 (2006.01)

(13) **T2**

(11) **E065343**

(21) **E 21 712274**

(96) **EP 20210712274** 2021.02.12.

(97) **EP 4103333 A1** 2021.08.19.

EP 4103333 B1 2023.12.20.

(73) Spraying Systems Co., Wheaton, IL 60187-7901 (US)

(72) CROSBY, David

WINTER, Timothy

(74) Pintz és Társai Kft., 1085 Budapest, (HU)

(54) Háromutas szelepvezérlésű permetező rendszer

(51) **B05B 1/00** (2006.01)

(13) **T2**

(30) 202062976892 P 2020.02.14. US

(11) **E065273**

(21) **E 20 708077**

(96) **EP 20200708077** 2020.02.28.

(97) **EP 3930916 A1** 2020.09.10.

EP 3930916 B1 2024.02.14.

(73) Eisenmann GmbH, 71032 Böblingen (DE)

(72) POBOSS, Norman

HALBARTSCHLAGER, Johann

KLOTZ, Marco

(74) SBGK Szabadalmi Ügyvivői Iroda, 1062 Budapest, (HU)

**(54) Szűrőmodul és leválasztókészülék festékköd leválasztására, bevonatkészítő berendezés és eljárás
bevonatkészítő berendezés működtetéséhez**

(51) **B05B 14/43** (2018.01)

(13) **T2**

(30) 102019105256 2019.03.01. DE

(11) **E065105**

(21) **E 19 752178**

(96) **EP 20190752178** 2019.08.07.

(97) **EP 3837063 A1** 2020.02.20.

EP 3837063 B1 2023.12.06.

(73) Linhardt GmbH & Co. KG, 94234 Viechtach (DE)

(72) EBNER, Stephan

GROSS, Gustav-Konstantin

(74) Ivánka Gábor László, 1122 Budapest, (HU)

(54) Konzervdoboz-csomagolás, valamint az annak alapanyagait előállító berendezés és eljárás

(51) **B21C 23/20** (2006.01)
B65D 35/06 (2006.01)

(13) **T2**

(30) 102018120091 2018.08.17. DE

(11) **E065319**

(21) **E 21 703768**

(96) **EP 20210703768** 2021.01.14.

(97) **EP 4090481 A1** 2021.07.22.

EP 4090481 B1 2023.12.06.

(73) Copromec Die Casting S.r.l. A Socio Unico, 25077 Roe Volciano Brescia (IT)

(72) SCHIVALOCCHI, Carlo

(74) Pintz és Társai Kft., 1085 Budapest, (HU)

(54) **Fej és kent dugattyú**

(51) **B22D 17/20** (2006.01)

B29C 45/53 (2006.01)

B29C 45/83 (2006.01)

(13) **T2**

(30) 202000000553 2020.01.14. IT

(11) **E065423**

(21) **E 16 876747**

(96) **EP 20160876747** 2016.12.16.

(97) **EP 3389862 A1** 2017.06.22.

EP 3389862 B1 2023.12.06.

(73) 6K Inc., North Andover, MA 01845 (US)

(72) HADIDI, Kamal

WROBEL, Gregory

REDJDAL, Makhlof

(74) SBGK Szabadalmi Ügyvivői Iroda, 1062 Budapest, (HU)

(54) **Eljárás szferoidális dehidrogénezett titánötvözet részecskék előállítására**

(51) **B22F 9/30** (2006.01)

B22F 1/00 (2006.01)

B22F 1/065 (2022.01)

C22C 14/00 (2006.01)

H05H 1/30 (2006.01)

H05H 1/42 (2006.01)

(13) **T2**

(30) 201562268186 P 2015.12.16. US

(11) **E065206**

(21) **E 18 729664**

(96) **EP 20180729664** 2018.06.06.

(97) **EP 3634671 A1** 2018.12.13.

EP 3634671 B1 2024.01.03.

(73) CERATIZIT Besigheim GmbH, 74354 Besigheim (DE)

(72) SCHMID, Frank

EDELMANN, Karl-Heinz

(54) **Marószerszám cserélhető vágógyűrűvel**

-
- (51) **B23C 5/28** (2006.01)
B23C 5/00 (2006.01)
B23Q 11/10 (2006.01)
- (13) **T2**
- (30) 102017112374 2017.06.06. DE
-

- (11) **E065268**
- (21) **E 18 804200**
- (96) **EP 20180804200** 2018.10.31.
(97) **EP 3706949 A2** 2019.05.16.
EP 3706949 B1 2023.11.29.
- (73) Alpha Assembly Solutions Inc., Waterbury, CT 06702 (US)
(72) HASNINE, Md
KHO, Lik Wai
- (74) INNOPLEX Iparjogvédelmi Kft., 1036 Budapest, (HU)
- (54) **Költséghatékony ólommentes forrasztóötvtvözet elektronikus alkalmazásokhoz**
- (51) **B23K 1/00** (2006.01)
B23K 35/26 (2006.01)
C22C 13/00 (2006.01)
C22C 13/02 (2006.01)
- (13) **T2**
- (30) 201762583271 P 2017.11.08. US
201816022330 2018.06.28. US
-

- (11) **E065276**
- (21) **E 20 803066**
- (96) **EP 20200803066** 2020.10.16.
(97) **EP 4045223 A1** 2021.04.22.
EP 4045223 B1 2023.11.29.
- (73) Trumpf Laser- und Systemtechnik GmbH, 71254 Ditzingen (DE)
(72) SCHEIBLE, Philipp
SEEBACH, Johannes
BOCKSRÖCKER, Oliver
- (74) SBGK Szabadalmi Ügyvivői Iroda, 1062 Budapest, (HU)
- (54) **Lézerhegesztési eljárás munkadarabok sarokillesztéséhez**
- (51) **B23K 26/242** (2014.01)
B23K 26/064 (2014.01)
B23K 26/073 (2006.01)
B23K 26/20 (2006.01)
B23K103/10 (2006.01)
- (13) **T2**
- (30) 102019215968 2019.10.17. DE
-

- (11) **E065267**
- (21) **E 18 701737**
- (96) **EP 20180701737** 2018.01.24.
(97) **EP 3703902 A1** 2018.08.30.
EP 3703902 B1 2024.01.10.
- (73) Eisenmann GmbH, 71032 Böblingen (DE)
-

-
- (72) VETTER, Svenja
SCHULZE, Herbert
- (74) SBGK Szabadalmi Ügyvivői Iroda, 1062 Budapest, (HU)
- (54) Szállítórendszer és eljárás munkadarabok és munkások egyidejű szállítására**
- (51) B23P 21/00** (2006.01)
B62D 65/18 (2006.01)
- (13) T2**
- (30) 102017103931 2017.02.24. DE
-

- (11) E065115**
- (21) E 20 175859**
- (96) EP 20200175859** 2020.05.20.
- (97) EP 3912760 A1** 2021.11.24.
EP 3912760 B1 2023.11.15.
- (73) Omya International AG, 4665 Oftringen (CH)
- (72) Neukam, Bernhard
NEUBACHER, Julian
KREMER, Hartmut
Wimmer, Michael
- (74) SBGK Szabadalmi Ügyvivői Iroda, 1062 Budapest, (HU)
- (54) Sűrített levegős szórás eljárás szilárd szóróanyaggal**
- (51) B24C 3/06** (2006.01)
B24C 7/00 (2006.01)
B24C 9/00 (2006.01)
B24C 11/00 (2006.01)
- (13) T2**
-

- (11) E065508**
- (21) E 20 775021**
- (96) EP 20200775021** 2020.09.24.
- (97) EP 4045447 A1** 2021.04.22.
EP 4045447 B1 2023.11.29.
- (73) VMI Holland B.V., 8161 RK Epe (NL)
- (72) DE BOER, Hans
- (74) Danubia Szabadalmi és Jogi Iroda Kft., 1051 Budapest, (HU)
- (54) Eljárás és berendezés szalag adagolási távolságának korrigálására vágáshoz**
- (51) B26D 3/00** (2006.01)
B26D 5/00 (2006.01)
B26D 7/01 (2006.01)
B29D 30/38 (2006.01)
B29D 30/42 (2006.01)
B29D 30/46 (2006.01)
B65H 23/02 (2006.01)
B65H 23/032 (2006.01)
B65H 35/00 (2006.01)
- (13) T2**
- (30) 2024050 2019.10.18. NL
-

- (11) E065495**
-

-
- (21) **E 15 200668**
- (96) **EP 20150200668** 2009.05.14.
- (97) **EP 3025840 A1** 2016.06.01.
EP 3025840 B1 2023.12.13.
- (73) Essity Hygiene and Health Aktiebolag, 405 03 Göteborg (SE)
- (72) ZAJTAI Csaba
PÓCZIK Imre
- (74) Danubia Szabadalmi és Jogi Iroda Kft., 1051 Budapest, (HU)
- (54) **Kétkomponenses fröccsöntött adagoló elem**
- (51) **B29C 45/16** (2006.01)
B29K 55/02 (2006.01)
- (13) **T2**
- (30) 0801137 2008.05.16. SE
-
- (11) **E065072**
- (21) **E 20 186446**
- (96) **EP 20200186446** 2020.07.17.
- (97) **EP 3939766 A1** 2022.01.19.
EP 3939766 B1 2023.11.22.
- (73) Eldisy GmbH, 39638 Gardelegen (DE)
- (72) GÄDE, Daniel
BARTH, Stefan
- (74) Ivánka Gábor László, 1122 Budapest, (HU)
- (54) **Profilszalag előállításának eljárása és profilszalag előállítására szolgáló berendezés**
- (51) **B29C 48/00** (2019.01)
B26D 1/09 (2006.01)
B26D 5/00 (2006.01)
B26D 7/18 (2006.01)
B29C 48/12 (2019.01)
B29C 48/28 (2019.01)
B29C 48/92 (2019.01)
B29D 99/00 (2010.01)
- (13) **T2**
-
- (11) **E065377**
- (21) **E 22 192887**
- (96) **EP 20220192887** 2022.08.30.
- (97) **EP 4197739 A1** 2023.06.21.
EP 4197739 B1 2024.01.17.
- (73) Gea Procomac S.p.A., 43038 Sala Baganza (PR) (IT)
- (72) DE LUCA, Carlo
- (74) SBGK Szabadalmi Ügyvivői Iroda, 1062 Budapest, (HU)
- (54) **Készülék és eljárás előformák hevítésére**
- (51) **B29C 49/42** (2006.01)
B29C 49/06 (2006.01)
B29C 49/64 (2006.01)
B29C 49/68 (2006.01)
- (13) **T2**
- (30) 202100031367 2021.12.14. IT
-

-
- (11) **E065357**
(21) **E 20 215582**
(96) **EP 20200215582** 2020.12.18.
(97) **EP 3838552 A1** 2021.06.23.
EP 3838552 B1 2023.06.28.
(73) Softform Limited, Bridgwater, Somerset TA6 5LT (GB)
(72) BAKER, Martin
HANDELL, Leigh
(74) SBGK Szabadalmi Ügyvivői Iroda, 1062 Budapest, (HU)
(54) **Eljárás és eszköz tartály előállítására hőre lágyuló anyagból**
(51) **B29C 51/04** (2006.01)
(13) **T2**
(30) 201918861 2019.12.19. GB
-

- (11) **E065345**
(21) **E 20 716781**
(96) **EP 20200716781** 2020.04.02.
(97) **EP 3953143 A1** 2020.10.15.
EP 3953143 B1 2023.11.22.
(73) Hexcel Composites Limited, Duxford, Cambridgeshire CB22 4QB (GB)
Hexcel Holding GmbH, 4061 Pasching (AT)
Hexcel Corporation, Stamford, CT 06901 (US)
(72) MOSER, Johannes
HUNG, Yu-Chen
REAGAN, Erin
(74) Pintz és Társai Kft., 1085 Budapest, (HU)
(54) **Szerelvény kompozitgyártáshoz héjréteggel**
(51) **B29C 59/00** (2006.01)
B29C 65/00 (2006.01)
B29C 70/54 (2006.01)
(13) **T2**
(30) 201905144 2019.04.11. GB
-

- (11) **E065232**
(21) **E 19 187066**
(96) **EP 20190187066** 2019.07.18.
(97) **EP 3766673 A1** 2021.01.20.
EP 3766673 B1 2023.10.11.
(73) Eldisy GmbH, 39638 Gardelegen (DE)
(72) Bäßler, Manuel
Barth, Stefan
Gäde, Daniel
(74) Ivánka Gábor László, 1122 Budapest, (HU)
(54) **Fémjelzővel ellátott, összekötött profilszalag és annak előállítására szolgáló összekötési eljárás**
(51) **B29C 65/48** (2006.01)
B23P 19/04 (2006.01)
B29C 65/00 (2006.01)
B29C 65/14 (2006.01)
-

B29C 65/50 (2006.01)
B29K105/16 (2006.01)
B29K505/00 (2006.01)
B29L 31/00 (2006.01)
B29L 31/26 (2006.01)
B29L 31/30 (2006.01)
B60J 10/00 (2006.01)
B60J 10/23 (2016.01)

(13) T2

(11) E065467

(21) E 20 725954

(96) EP 20200725954 2020.02.25.

(97) EP 3946908 A1 2020.10.01.

EP 3946908 B1 2023.11.29.

(73) SICO-SERVICE S.r.l., 12084 Mondovì (CN) (IT)

(72) DENEGRI, Carlo

(74) Dr. Kocsomba Nelli Ügyvédi Iroda, 1068 Budapest, (HU)

(54) Szénrostok felhasználásával pultrúziós eljárással készült profil

(51) B29C 70/52 (2006.01)

B29C 70/86 (2006.01)

B29K 63/00 (2006.01)

B29K307/04 (2006.01)

B29K667/00 (2006.01)

B29L 12/00 (2006.01)

B29L 31/00 (2006.01)

E06B 3/22 (2006.01)

(13) T2

(30) 201900004233 2019.03.25. IT

(11) E064988

(21) E 21 160185

(96) EP 20210160185 2021.03.02.

(97) EP 3875257 A1 2021.09.08.

EP 3875257 B1 2023.10.18.

(73) TWIM Holding GmbH, 49477 Ibbenbüren (DE)

(72) Dierkes, Dominik

(54) Hullámos csőből kialakított gyantavezeték

(51) B29C 70/54 (2006.01)

B29C 70/44 (2006.01)

(13) T2

(30) 102020105558 2020.03.02. DE

(11) E065150

(21) E 21 706734

(96) EP 20210706734 2021.02.17.

(97) EP 4110598 A1 2021.09.02.

EP 4110598 B1 2023.11.15.

(73) VMI Holland B.V., 8161 RK Epe (NL)

-
- (72) VAN TIENEN, Luuk
GROLLEMAN, Hendrik Jan
VAN DER KOLK, Anne-Per Joseph Hendrik
ELFERINK, Clemens Jozef Anton
- (74) Danubia Szabadalmi és Jogi Iroda Kft., 1051 Budapest, (HU)
- (54) **Továbbító eszköz, felhordó eszköz és eljárás gumiabroncs elem továbbítására**
- (51) **B29D 30/00** (2006.01)
B29D 30/30 (2006.01)
- (13) **T2**
- (30) 2024992 2020.02.25. NL
-
- (11) **E064924**
- (21) **E 19 808633**
- (96) **EP 20190808633** 2019.10.17.
- (97) **EP 3867060 A1** 2020.04.23.
EP 3867060 B1 2023.12.06.
- (73) Saint-Gobain Glass France, 92400 Courbevoie (FR)
- (72) ONGARELLO, Tommaso
DIGUET, Antoine
CHERY, Vincent
MONMEYRAN, Corentin
- (54) **Üvegezés, amely funkcionális bevonatot és kolorimetriás beállítással rendelkező abszorbeáló bevonatot tartalmaz**
- (51) **B32B 17/10** (2006.01)
C03C 17/36 (2006.01)
E06B 3/67 (2006.01)
- (13) **T2**
- (30) 1859655 2018.10.18. FR
-
- (11) **E065365**
- (21) **E 20 200945**
- (96) **EP 20200200945** 2020.10.09.
- (97) **EP 3981598 A1** 2022.04.13.
EP 3981598 B1 2023.12.13.
- (73) Henkel AG & Co. KGaA, 40589 Düsseldorf (DE)
- (72) ETHNER, Kai
KINZELMANN, Georg
- (74) SBGK Szabadalmi Ügyvivői Iroda, 1062 Budapest, (HU)
- (54) **Eszköz és eljárás hordozó hőre lágyuló fóliával való laminálására**
- (51) **B32B 38/18** (2006.01)
B32B 37/06 (2006.01)
B32B 37/08 (2006.01)
B32B 41/00 (2006.01)
- (13) **T2**
-
- (11) **E065483**
- (21) **E 19 170339**
- (96) **EP 20190170339** 2019.04.18.
- (97) **EP 3725522 A1** 2020.10.21.
-

-
- EP 3725522 B1** 2023.12.20.
(73) Exentis Knowledge GmbH, 5608 Stetten AG (CH)
(72) VASIC, Srdan
BRAMMER, Ralf
(54) Berendezés és eljárás háromdimenziós szitanyomó munkadarabok előállítására
(51) **B41F 15/08** (2006.01)
B41F 15/16 (2006.01)
B41F 15/18 (2006.01)
H05K 3/12 (2006.01)
(13) **T2**
-

- (11) **E064941**
(21) **E 19 752554**
(96) **EP 20190752554** 2019.06.19.
(97) **EP 3810432 A1** 2019.12.26.
EP 3810432 B1 2023.10.18.
(73) INCM - Imprensa Nacional-Casa da Moeda, S.A., 1000-042 Lisboa (PT)
Universidade de Coimbra, 3004-531 Coimbra (PT)
(72) MENDONÇA DA SILVA GONÇALVES, Nuno Miguel
SANTOS PATRÃO, Bruno André
MORAES VALLE CRUZ, Leandro
DIAS BARATA, Ricardo Jorge
DE ALMEIDA BARRETO, João Pedro
FREIRE DUARTE, João Pedro
PAULO MONTEIRO, Renato
FERREIRA SARAIVA DA MOUTA DIAS, João Paulo
CAVALEIRO RODRIGUES DE CARVALHO, Albano Augusto
(74) SBGK Szabadalmi Ügyvivői Iroda, 1062 Budapest, (HU)
(54) Eljárás egy tárgy egyedi jelöléssel történő ellátására
(51) **B41M 3/00** (2006.01)
B41M 3/14 (2006.01)
B41M 5/26 (2006.01)
B41M 7/00 (2006.01)
B44F 1/02 (2006.01)
B44F 5/00 (2006.01)
(13) **T2**
(30) 2018110798 2018.06.22. PT
-

- (11) **E065190**
(21) **E 18 178396**
(96) **EP 20180178396** 2012.08.02.
(97) **EP 3401116 A1** 2018.11.14.
EP 3401116 B1 2023.10.04.
(73) Lignum Technologies AG, 9052 Niederteufen (CH)
(72) DÖHRING, Dieter
(74) SBGK Szabadalmi Ügyvivői Iroda, 1062 Budapest, (HU)
(54) PVC műanyag panel
(51) **B44C 5/04** (2006.01)
(13) **T2**
-

(30) PCT/EP2012/055967 2012.04.02. WO

(11) **E065333**

(21) **E 17 883666**

(96) **EP 20170883666** 2017.10.19.

(97) **EP 3560748 A2** 2019.10.30.

EP 3560748 B1 2023.12.06.

(73) Samsung SDI Co., Ltd., Yongin-si, Gyeonggi-do 17084 (KR)

(72) CHO, Wonkyoung

KIM, Yongchun

(74) Pintz és Társai Kft., 1085 Budapest, (HU)

(54) **Feszültségérzékelő integrált áramkör és az azt tartalmazó akkumulátorkezelő rendszer**

(51) **B60L 58/18** (2019.01)

B60L 58/22 (2019.01)

G01R 19/165 (2006.01)

G01R 31/396 (2019.01)

H01M 10/44 (2006.01)

H01M 10/48 (2006.01)

H02J 7/00 (2006.01)

(13) **T2**

(30) 20160176862 2016.12.22. KR

(11) **E065165**

(21) **E 21 702876**

(96) **EP 20210702876** 2021.01.22.

(97) **EP 4096969 A1** 2021.08.05.

EP 4096969 B1 2023.11.15.

(73) Constellium Singen GmbH, 78224 Singen (DE)

(72) MUELLER, Andre

REBSTOCK, Thomas

(54) **Gépkocsik közötti ütközés esetén jobb ütközési viselkedést biztosító összekötő elem**

(51) **B60R 19/12** (2006.01)

B60R 19/04 (2006.01)

(13) **T2**

(30) 20154846 2020.01.31. EP

(11) **E065462**

(21) **E 20 829338**

(96) **EP 20200829338** 2020.11.23.

(97) **EP 4065437 A1** 2021.06.03.

EP 4065437 B1 2023.12.27.

(73) Faiveley Transport Italia S.p.A., 10045 Piossasco (TO) (IT)

(72) Tione, Roberto

PICCIONE, Paolo Pietro

(54) **További biztonsági fékezési funkciókat kiszolgáló fékrendszer**

(51) **B60T 8/17** (2006.01)

B60T 8/18 (2006.01)

B60T 13/66 (2006.01)

B60T 17/22 (2006.01)

(13) T2(30) 201900022086 2019.11.25. IT

(11) E065264**(21) E 21 711024****(96) EP 20210711024** 2021.02.12.**(97) EP 4103435 A1** 2021.08.19.**EP 4103435 B1** 2024.01.10.

(73) Faiveley Transport Italia S.p.A., 10045 Piosasco (TO) (IT)

(72) Tione, Roberto

(54) Vasúti jármű elektromos vezetékének nyitott vagy zárt állapotát ellenőrző berendezés, és egy vasúti jármű elektromos vezetéke**(51) B60T 17/22** (2006.01)**B61L 15/00** (2006.01)**G01M 3/26** (2006.01)**(13) T2**(30) 202000002917 2020.02.13. IT

(11) E065132**(21) E 18 877161****(96) EP 20180877161** 2018.05.07.**(97) EP 3594085 A1** 2019.05.16.**EP 3594085 B1** 2024.01.17.

(73) CRSC RESEARCH & DESIGN INSTITUTE GROUP CO., LTD., 100070 (CN)

(72) JIN, Songyue

QIU, Xihong

NIE, Zhiguo

ZHANG, Yang

WANG, Chunhua

(74) Danubia Szabadalmi és Jogi Iroda Kft., 1051 Budapest, (HU)

(54) Eljárás és berendezés pályaszakasz szabaddá tételére számítógépes biztosítóberendezésnél, és számítógépi tárolóközeg**(51) B61L 23/30** (2006.01)**B61L 19/06** (2006.01)**B61L 23/14** (2006.01)**B61L 27/20** (2022.01)**B61L 27/40** (2022.01)**(13) T2**(30) 201711113006 2017.11.13. CN

(11) E065376**(21) E 20 892933****(96) EP 20200892933** 2020.10.27.**(97) EP 4052992 A1** 2021.06.03.**EP 4052992 B1** 2024.01.17.

(73) BYD Company Limited, Shenzhen, Guangdong 518118 (CN)

(72) ZHANG, Peng

(74) SBGK Szabadalmi Ügyvivői Iroda, 1062 Budapest, (HU)

(54) Járműkormányzási rendszer és jármű

- (51) **B62D 1/183** (2006.01)
A63F 13/245 (2014.01)
A63F 13/90 (2014.01)

(13) **T2**

- (30) 201911206807 2019.11.29. CN

(11) **E065153**

(21) **E 20 725945**

(96) **EP 20200725945** 2020.05.07.

(97) **EP 3966086 A1** 2020.11.12.

EP 3966086 B1 2023.12.06.

(73) ArcelorMittal, 1160 Luxembourg (LU)

(72) GIBEAU, Elie

BARDIN, Kevin

SOTTY, Alexandre

SCHNEIDER, Nicolas

(74) Danubia Szabadalmi és Jogi Iroda Kft., 1051 Budapest, (HU)

(54) **Oldalküszöb gépjárműhöz**

(51) **B62D 25/02** (2006.01)

B60K 1/04 (2006.01)

B62D 21/15 (2006.01)

(13) **T2**

- (30) PCT/IB2019/053732 2019.05.07. WO

(11) **E065213**

(21) **E 16 801390**

(96) **EP 20160801390** 2016.11.01.

(97) **EP 3371050 A1** 2017.05.11.

EP 3371050 B1 2023.11.01.

(73) Spherie GmbH, 20457 Hamburg (DE)

(72) HESSELBARTH, Jonathan

CHIBAC, Nicolas

(74) Danubia Szabadalmi és Jogi Iroda Kft., 1051 Budapest, (HU)

(54) **Szárny nélküli repülő szerkezet**

(51) **B64C 39/02** (2006.01)

B64D 47/08 (2006.01)

B64U 10/13 (2023.01)

B64U 30/20 (2023.01)

B64U 50/19 (2023.01)

B64U101/30 (2023.01)

H04N 23/90 (2023.01)

(13) **T2**

- (30) 102015119065 2015.11.06. DE

(11) **E065443**

(21) **E 17 784931**

(96) **EP 20170784931** 2017.10.11.

(97) **EP 3526125 A1** 2018.04.19.

EP 3526125 B1 2023.10.25.

-
- (73) Roll-o-Matic A/S, 5492 Vissenbjerg (DK)
(72) JENSEN, John Buk
CHRISTENSEN, Mads Sandahl
(74) Danubia Szabadalmi és Jogi Iroda Kft., 1051 Budapest, (HU)
(54) Tekercselőberendezés csomagolóeszközzel
(51) **B65C 3/02** (2006.01)
B65C 9/18 (2006.01)
B65H 29/00 (2006.01)
(13) **T2**
(30) PA201670809 2016.10.14. DK
-

- (11) **E065509**
(21) **E 21 172713**
(96) **EP 20210172713** 2021.05.07.
(97) **EP 3936448 A1** 2022.01.12.
EP 3936448 B1 2024.01.03.
(73) Maistapack GmbH, 4553 Schlierbach (AT)
(72) Maier, Gottfried
(74) Danubia Szabadalmi és Jogi Iroda Kft., 1051 Budapest, (HU)
(54) Élelmiszercsomagolás
(51) **B65D 3/12** (2006.01)
B65D 3/28 (2006.01)
B65D 5/24 (2006.01)
B65D 5/42 (2006.01)
(13) **T2**
(30) 505752020 2020.07.06. AT
-

- (11) **E065207**
(21) **E 20 828298**
(96) **EP 20200828298** 2020.12.11.
(97) **EP 4072953 A1** 2021.06.17.
EP 4072953 B1 2023.11.29.
(73) ORION CORPORATION, 02200 Espoo (FI)
(72) BRUUN, Hanna
(74) Pintz és Társai Kft., 1085 Budapest, (HU)
(54) Gyermekbiztos csomagolás
(51) **B65D 5/38** (2006.01)
B65D 5/54 (2006.01)
(13) **T2**
(30) 20196080 2019.12.13. FI
-

- (11) **E064933**
(21) **E 20 185104**
(96) **EP 20200185104** 2020.07.09.
(97) **EP 3936452 A1** 2022.01.12.
EP 3936452 B1 2023.12.27.
(73) The Procter & Gamble Company, OH 45202 Cincinnati (US)
(72) HOEFTE, Paulus Antonius Augustinus
NG PAK LEUNG, Clara Sophie
-

LEFLERE, Joost

KEULEERS, Robby Renilde Francois

(74) INNOPLEX Iparjogvédelmi Kft., 1036 Budapest, (HU)

(54) Mosószertermék és tároló**(51) B65D 5/68** (2006.01)**B65D 65/40** (2006.01)**(13) T2****(11) E065417****(21) E 21 197019****(96) EP 20210197019** 2021.09.16.**(97) EP 3981701 A1** 2022.04.13.**EP 3981701 B1** 2023.12.27.

(73) FRIES PLANUNGS- UND MARKETINGGESELLSCHAFT m.b.H., 6832 Sulz (AT)

(72) Grabher, Markus

Watzenegger, Tobias

(74) Danubia Szabadalmi és Jogi Iroda Kft., 1051 Budapest, (HU)

(54) Elrendezés legalább két rakásolható kosárral**(51) B65D 6/24** (2006.01)**B65D 1/22** (2006.01)**B65D 21/02** (2006.01)**B65D 21/08** (2006.01)**(13) T2**

(30) 10320 U 2020.10.07. AT

(11) E065396**(21) E 21 703299****(96) EP 20210703299** 2021.02.10.**(97) EP 4103484 A1** 2021.08.19.**EP 4103484 B1** 2023.12.06.

(73) Conteyor International NV, 9820 Merelbeke (BE)

(72) HENRYK, Wojtyła

(74) SBGK Szabadalmi Ügyvivői Iroda, 1062 Budapest, (HU)

(54) Szállító tartály és összeszerelése**(51) B65D 25/00** (2006.01)**B65D 37/00** (2006.01)**(13) T2**

(30) 202005078 2020.02.10. BE

(11) E065517**(21) E 18 775837****(96) EP 20180775837** 2018.03.13.**(97) EP 3604164 A1** 2018.10.04.**EP 3604164 B1** 2024.01.10.

(73) Zeon Corporation, Tokyo 100-8246 (JP)

(72) YOSHIDA, Naoki

ARAI, Kenji

(74) Danubia Szabadalmi és Jogi Iroda Kft., 1051 Budapest, (HU)

(54) Csomagolóburkolat, csomagolt cikk és csomagolási eljárás

-
- (51) **B65D 65/04** (2006.01)
B65D 65/02 (2006.01)
- (13) **T2**
- (30) 2017063816 2017.03.28. JP
-
- (11) **E065533**
- (21) **E 22 172945**
- (96) **EP 20220172945** 2022.05.12.
- (97) **EP 4089031 A2** 2022.11.16.
EP 4089031 B1 2024.01.24.
- (73) VKR Holding A/S, 2970 Horsholm (DK)
- (72) Tollak, Tobias
Schmidt, Birgit
- (74) Pintz és Társai Kft., 1085 Budapest, (HU)
- (54) **Csomagolt szerelőkészlet, amely egy tartógerendákat, mint alkatrészeket tartalmazó szerelőegységet tartalmaz**
- (51) **B65D 77/04** (2006.01)
B65D 5/02 (2006.01)
B65D 5/50 (2006.01)
B65D 5/68 (2006.01)
B65D 81/107 (2006.01)
B65D 81/127 (2006.01)
B65D 85/64 (2006.01)
- (13) **T2**
- (30) PA202170243 2021.05.12. DK
-
- (11) **E065306**
- (21) **E 19 869658**
- (96) **EP 20190869658** 2019.06.07.
- (97) **EP 3862293 A1** 2020.04.09.
EP 3862293 B1 2023.09.13.
- (73) SOLUCIONES TECNICAS INTERMODALES, S.L., 03540 Alicante (ES)
- (72) AZNAR MARTINEZ, Jesús
- (74) Kovári Szabadalmi és Védjegy Iroda Kft., 1012 Budapest, (HU)
- (54) **Áramellátó készülék konténerek, mint pl. hűtőkonténerek, szállításához**
- (51) **B65D 88/12** (2006.01)
B65D 88/74 (2006.01)
B65D 90/00 (2006.01)
H02S 20/20 (2014.01)
- (13) **T2**
- (30) PCT/ES2018/070631 2018.10.01. WO
-
- (11) **E065360**
- (21) **E 16 848189**
- (96) **EP 20160848189** 2016.09.19.
- (97) **EP 3354607 A1** 2018.08.01.
EP 3354607 B1 2023.12.13.
- (73) Biele, S.A., 20730 Azpeitia (Guipúzcoa) (ES)
- (72) ALDAZABAL BADIOLA, Francisco Javier
-

(74) Danubia Szabadalmi és Jogi Iroda Kft., 1051 Budapest, (HU)

(54) Univerzális automata stószoló berendezés

(51) **B65G 61/00** (2006.01)

B25J 15/00 (2006.01)

B25J 15/02 (2006.01)

B65G 15/12 (2006.01)

B65G 57/11 (2006.01)

B66C 1/42 (2006.01)

(13) **T2**

(30) 201531349 2015.09.22. ES

(11) **E065540**

(21) **E 22 734050**

(96) **EP 20220734050** 2022.06.17.

(97) **EP 4188862 A1** 2023.04.20.

EP 4188862 B1 2024.02.07.

(73) Wittur Holding GmbH, 85259 Wiedenzhausen (DE)

(72) ZELLHOFER, Martin

DE FRANCESCO, Giuseppe

(74) SBGK Szabadalmi Ügyvivői Iroda, 1062 Budapest, (HU)

(54) Számítógéppel megvalósított eljárás gépi tanulási modell betanítására felvonó, különösen felvonó ajtó szerelési hibáinak detektálásához, számítógéppel megvalósított eljárás szerelési hibák osztályozásához és ehhez tartozó rendszer

(51) **B66B 5/00** (2006.01)

(13) **T2**

(30) 202100026375 2021.10.14. IT

(11) **E065334**

(21) **E 20 157882**

(96) **EP 20200157882** 2017.01.12.

(97) **EP 3674254 A1** 2020.07.01.

EP 3674254 B1 2023.10.25.

(73) Freezio AG, 8580 Amriswil (CH)

(72) KRÜGER, Marc

EMPL, Günter

FISCHER, Daniel

(74) Danubia Szabadalmi és Jogi Iroda Kft., 1051 Budapest, (HU)

(54) Patron étel- vagy ital-szubsztrátumhoz

(51) **B67D 1/00** (2006.01)

B67D 1/08 (2006.01)

(13) **T2**

(30) 102016200254 2016.01.12. DE

102016212012 2016.07.01. DE

102016212013 2016.07.01. DE

102016218509 2016.09.27. DE

102016218507 2016.09.27. DE

102016218884 2016.09.29. DE

(11) **E065214**

(21) E 17 700344

(96) EP 20170700344 2017.01.12.

(97) EP 3402738 A1 2017.07.20.

EP 3402738 B1 2023.11.15.

(73) Freezio AG, 8580 Amriswil (CH)

(72) KRÜGER, Marc

EMPL, Günter

Fischer, Daniel

(74) Danubia Szabadalmi és Jogi Iroda Kft., 1051 Budapest, (HU)

(54) **Kapszulafoglalat, kapszularendszer, italkészítő gép és eljárás egy ital előállítására**

(51) B67D 1/08 (2006.01)

(13) T2

(30) 102016200254 2016.01.12. DE

102016212012 2016.07.01. DE

102016212013 2016.07.01. DE

102016218509 2016.09.27. DE

102016218507 2016.09.27. DE

102016218884 2016.09.29. DE

(11) E065218

(21) E 15 729154

(96) EP 20150729154 2015.06.12.

(97) EP 3154901 A1 2015.12.17.

EP 3154901 B1 2023.09.27.

(73) USW Commercial Services Ltd., Pontypridd, South Wales CF37 1DL (GB)

Hydro-Québec, Montréal, QC H2Z 1A4 (CA)

(72) ANTONELLI, David

(54) **Új fémhidridek szintézise és hidrogéntároló tulajdonságai**

(51) C01B 6/02 (2006.01)

C01B 3/00 (2006.01)

(13) T2

(30) 201462011817 P 2014.06.13. US

201462084723 P 2014.11.26. US

(11) E065460

(21) E 20 855461

(96) EP 20200855461 2020.08.21.

(97) EP 3936475 A1 2021.02.25.

EP 3936475 B1 2024.02.07.

(73) LG Energy Solution, Ltd., Seoul 07335 (KR)

(72) KIM, Dong Hyun

YOO, Hounng Sik

MOON, Il Jae

CHOY, Sang Hoon

CHOI, Hyeon

(74) SBGK Szabadalmi Ügyvivői Iroda, 1062 Budapest, (HU)

(54) **Szén nanocső diszperzió és negatív elektróda szuszpenzió, negatív elektróda, és az azt tartalmazó szekunder akkumulátor**

(51) C01B 32/174 (2017.01)

Európai szabadalmak szövege fordításának benyújtása

H01M 4/131	(2010.01)
H01M 4/134	(2010.01)
H01M 4/38	(2006.01)
H01M 4/48	(2006.01)
H01M 4/62	(2006.01)
H01M 10/052	(2010.01)
(13) T2	
(30) 20190102591	2019.08.21. KR

(11) E065478	
(21) E 20 789179	
(96) EP 20200789179	2020.10.15.
(97) EP 4048637 A1	2021.04.29.
EP 4048637 B1	2023.12.06.
(73) BASF SE, 67056 Ludwigshafen am Rhein (DE)	
(72) KIM, Young, Jin	
SIOSS, James, A	
HAAG, Jacob	
VASSILARAS, Plousia	
LAMPERT, Jordan	
LONG, Brandon, Ray	
(74) SBGK Szabadalmi Ügyvivői Iroda, 1062 Budapest, (HU)	
(54) Elektrod aktív anyag és eljárás az elektrod aktív anyag előállítására	
(51) C01G 53/00	(2006.01)
H01M 4/04	(2006.01)
H01M 4/131	(2010.01)
H01M 4/36	(2006.01)
H01M 4/525	(2010.01)
(13) T2	
(30) 19204614	2019.10.22. EP

(11) E065395	
(21) E 21 159712	
(96) EP 20210159712	2021.02.26.
(97) EP 4049980 A1	2022.08.31.
EP 4049980 B1	2023.12.20.
(73) Viscofan DE GmbH, 69469 Weinheim (DE)	
(72) SEBLER, Berthold	
GRIGORIEV, Dmitry	
MENGER, Hans-Jörg	
(74) Danubia Szabadalmi és Jogi Iroda Kft., 1051 Budapest, (HU)	
(54) Mikroműanyagok elválasztása	
(51) C02F 1/52	(2006.01)
C02F 1/24	(2006.01)
C02F 1/56	(2006.01)
C02F103/06	(2006.01)
C02F103/08	(2006.01)
(13) T2	

-
- (11) **E065472**
 (21) **E 18 732831**
 (96) **EP 20180732831** 2018.06.29.
 (97) **EP 3645469 A1** 2019.01.03.
 EP 3645469 B1 2023.12.20.
 (73) Veolia Water Solutions & Technologies Support, 94410 Saint-Maurice (FR)
 (72) VANGSGAARD, Anna Katrine
 LEMAIRE, Romain, Louis Gilles
 SMETS, Bartholomeus, Franciscus
 EKSTRÖM, Sara, Elisabet Margareta
 (74) Danubia Szabadalmi és Jogi Iroda Kft., 1051 Budapest, (HU)
 (54) **Szennyvízkezelő üzem és eljárás ennek vezérlésére**
 (51) **C02F 3/00** (2006.01)
 C02F 3/30 (2006.01)
 (13) **T2**
 (30) 17179025 2017.06.30. EP
-

- (11) **E065485**
 (21) **E 20 797252**
 (96) **EP 20200797252** 2020.09.30.
 (97) **EP 4038026 A1** 2021.04.08.
 EP 4038026 B1 2023.12.20.
 (73) Owens-Brockway Glass Container Inc., Perrysburg, OH 43551 (US)
 (72) RASHLEY, Shane T.
 SOLEY, David
 (54) **Ülepítő tartály merülő égésű olvasztóhoz**
 (51) **C03B 5/225** (2006.01)
 C03B 5/235 (2006.01)
 C03B 7/06 (2006.01)
 (13) **T2**
 (30) 201916590068 2019.10.01. US
-

- (11) **E065454**
 (21) **E 16 862845**
 (96) **EP 20160862845** 2016.11.02.
 (97) **EP 3371118 A1** 2017.05.11.
 EP 3371118 B1 2024.01.03.
 (73) Glasstech, Inc., Perrysburg, Ohio 43551 (US)
 (72) NITSCHKE, David B.
 COX, Chad E.
 NITSCHKE, Dean M.
 (74) Dr. Csányi Balázs Mihály ügyvéd, 1114 Budapest, (HU)
 (54) **Öntőforma-csúszka pozícionáló rendszer üveglapformázó rendszerhez**
 (51) **C03B 35/20** (2006.01)
 C03B 17/06 (2006.01)
 C03B 23/023 (2006.01)
 C03B 23/03 (2006.01)
 C03B 23/035 (2006.01)
 C03B 35/14 (2006.01)
-

(13) T2

- (30) 201562249697 P 2015.11.02. US
201562249567 P 2015.11.02. US
-

(11) E065282**(21) E 18 734524**

- (96) EP 20180734524 2018.06.25.
(97) EP 3655371 A1 2019.01.24.
EP 3655371 B1 2024.01.03.
(73) SAINT-GOBAIN GLASS FRANCE, 92400 Courbevoie (FR)
(72) WANAKULE, Nisita
BEUTIER, Julien
(74) INNOPLEX Iparjogvédelmi Kft., 1036 Budapest, (HU)

(54) Termikus tulajdonságokkal rendelkező rétegcsoportot tartalmazó anyag

- (51) C03C 17/36 (2006.01)

(13) T2

- (30) 1756949 2017.07.21. FR
-

(11) E065506**(21) E 16 837740**

- (96) EP 20160837740 2016.08.17.
(97) EP 3337774 A1 2017.02.23.
EP 3337774 B1 2023.12.06.
(73) SPECIALTY OPERATIONS FRANCE, 69003 Lyon (FR)
(72) ORTIZ-SUAREZ, Marivi
SAWYER, James
HARRIS, Christopher
(74) Danubia Szabadalmi és Jogi Iroda Kft., 1051 Budapest, (HU)

(54) Magas hőmérsékleten amin-stabilizált DCD- és/vagy alkiltiofoszforsav-triamid-oldószerrendszerek és alkalmazásuk mezőgazdasági felhasználásban

- (51) C05G 3/90 (2020.01)
C05B 15/00 (2006.01)
C05C 9/00 (2006.01)
C05C 11/00 (2006.01)
C05G 3/00 (2006.01)
C05G 5/20 (2020.01)

(13) T2

- (30) 201562205837 P 2015.08.17. US
-

(11) E065315**(21) E 20 808416**

- (96) EP 20200808416 2020.11.20.
(97) EP 4061788 A1 2021.05.27.
EP 4061788 B1 2023.12.27.
(73) TotalEnergies OneTech, 92400 Courbevoie (FR)
Sulzer Management AG, 8401 Winterthur (CH)
(72) DING, Zhongyi John
NESTERENKO, Nikolai
VERYASOV, Gleb
-

DETHIER, Raoul

COUPAN, Romuald

(74) Pintz és Társai Kft., 1085 Budapest, (HU)

(54) Eljárás egy vagy több metil-halogenid etilénné és propilénné történő átalakítására

(51) C07C 1/20 (2006.01)

C07C 4/06 (2006.01)

C07C 11/04 (2006.01)

C07C 11/06 (2006.01)

(13) T2

(30) 19315143 2019.11.22. EP

(11) E065210

(21) E 21 758343

(96) EP 20210758343 2021.08.03.

(97) EP 4188897 A1 2022.02.10.

EP 4188897 B1 2023.10.04.

(73) Shell Internationale Research Maatschappij B.V., 2596 HR The Hague (NL)

(72) VAN ROSSUM, Guus

SCHOONEBEEK, Ronald Jan

ESPOSITO CASSIBBA, Ivana Daniela

BOS, Alouisius Nicolaas Renée

(54) Integrált etilényártási eljárás

(51) C07C 5/48 (2006.01)

C07C 7/148 (2006.01)

C07C 11/04 (2006.01)

(13) T2

(30) 20189089 2020.08.03. EP

(11) E065487

(21) E 18 713529

(96) EP 20180713529 2018.03.09.

(97) EP 3592723 A1 2018.09.13.

EP 3592723 B1 2023.10.25.

(73) The Chemours Company FC, LLC, Wilmington, DE 19801 (US)

(72) SUN, Xuehui

KRAUSE, Karl Robert

(54) Eljárás 3,3,3-trifluorprop-1-én előállítására

(51) C07C 17/25 (2006.01)

C07C 21/18 (2006.01)

(13) T2

(30) 201762469668 P 2017.03.10. US

(11) E065114

(21) E 20 213431

(96) EP 20200213431 2010.09.08.

(97) EP 3812360 A1 2021.04.28.

EP 3812360 B1 2023.11.15.

(73) Honeywell International, Inc., Morristown, NJ 07962 (US)

(72) SINGH, Rajiv R

(74) SBGK Szabadalmi Ügyvivői Iroda, 1062 Budapest, (HU)

(54) Monoklórt trifluorpropén vegyületek és készítmények és eljárások azok alkalmazásával

(51) **C07C 21/18** (2006.01)

B01D 11/04 (2006.01)

C07C 21/04 (2006.01)

C08J 9/06 (2006.01)

C08J 9/14 (2006.01)

C09K 3/30 (2006.01)

C09K 5/04 (2006.01)

C11D 7/50 (2006.01)

(13) **T2**

(30) 240786 P 2009.09.09. US

(11) **E065152**

(21) **E 18 773825**

(96) **EP 20180773825** 2018.09.13.

(97) **EP 3681857 A1** 2019.03.21.

EP 3681857 B1 2023.11.08.

(73) Atrogi AB, 171 65 Solna (SE)

(72) PELCMAN, Benjamin

BENGTSSON, Tore

(74) Danubia Szabadalmi és Jogi Iroda Kft., 1051 Budapest, (HU)

(54) Fluor-fenil-béta-hidroxietilaminok és alkalmazásuk hiperglikémia kezelésében

(51) **C07C215/30** (2006.01)

A61K 31/137 (2006.01)

A61P 3/10 (2006.01)

C07C215/60 (2006.01)

C07C215/68 (2006.01)

(13) **T2**

(30) 201714734 2017.09.13. GB

(11) **E065438**

(21) **E 17 883239**

(96) **EP 20170883239** 2017.12.22.

(97) **EP 3557998 A1** 2018.06.28.

EP 3557998 B1 2023.08.16.

(73) Aquinnah Pharmaceuticals Inc., Cambridge, MA 02139 (US)

(72) BURNETT, Duane, A.

VACCA, Joseph, P.

(74) Danubia Szabadalmi és Jogi Iroda Kft., 1051 Budapest, (HU)

(54) Vegyületek, készítmények és alkalmazási eljárások

(51) **C07C233/79** (2006.01)

A61K 31/505 (2006.01)

A61P 25/00 (2006.01)

A61P 25/16 (2006.01)

C07D209/42 (2006.01)

C07D213/81 (2006.01)

C07D235/24 (2006.01)

C07D401/12 (2006.01)

C07D403/12	(2006.01)
C07D405/12	(2006.01)
C07D409/12	(2006.01)
C07D413/12	(2006.01)
C07D471/04	(2006.01)
C07D491/048	(2006.01)
(13) T2	
(30) 201662438836 P	2016.12.23. US
201762560493 P	2017.09.19. US

(11) E065439	
(21) E 17 826404	
(96) EP 20170826404	2017.12.20.
(97) EP 3558943 A1	2018.06.28.
EP 3558943 B1	2023.10.18.
(73) Arcturus Therapeutics, Inc., San Diego, CA 92121 (US)	
(72) PAYNE, Joseph, E.	
CHIVIKULA, Padmanabh	
TANIS, Steven, P.	
KARMALI, Priya	
(74) Danubia Szabadalmi és Jogi Iroda Kft., 1051 Budapest, (HU)	
(54) Ionizálható kationos lipid RNS szállítására	
(51) C07C333/04	(2006.01)
(13) T2	
(30) 201615387067	2016.12.21. US
PCT/US2017/015886	2017.01.31. WO

(11) E065236	
(21) E 20 793543	
(96) EP 20200793543	2020.07.07.
(97) EP 3932905 A1	2021.01.14.
EP 3932905 B1	2023.12.13.
(73) JAEWON INDUSTRIAL CO., LTD, Jeollanam-do 59618 (KR)	
EM TECH. CO.,LTD, Chungcheongnam-do 31901 (KR)	
(72) SHIM, Sung Won	
(74) Danubia Szabadalmi és Jogi Iroda Kft., 1051 Budapest, (HU)	
(54) Eljárás N-metil-2-pirrolidont keverékben tartalmazó elhasznált oldat tisztítására	
(51) C07D207/267	(2006.01)
(13) T2	
(30) 20190082112	2019.07.08. KR

(11) E065109	
(21) E 16 815375	
(96) EP 20160815375	2016.06.24.
(97) EP 3313818 A1	2016.12.29.
EP 3313818 B1	2023.11.08.
(73) Celgene Corporation, Princeton, NJ 08543 (US)	
The U.S.A. as represented by the Secretary, Department of Health and Human Services, Bethesda, MD	
20892-7660 (US)	

(72) YARCHOAN, Robert
ZELDIS, Jerome
POLIZZOTTO, Mark
DAVIS, David
SERETI, Iriini
ULDRICK, Thomas
WHITBY, Denise
KHETANI, Vikram

(74) SBGK Szabadalmi Ügyvivői Iroda, 1062 Budapest, (HU)

(54) Eljárások Kaposi-szarkóma vagy KSHV-indukált limfóma kezelésére immunomodulátor vegyületek alkalmazásával, valamint biomarkerek alkalmazása

(51) **C07D209/48** (2006.01)
A61K 31/404 (2006.01)
A61K 45/06 (2006.01)
A61P 35/00 (2006.01)
C07D471/04 (2006.01)
C07D473/34 (2006.01)

(13) **T2**

(30) 201562185265 P 2015.06.26. US

(11) **E065433**

(21) **E 19 211405**

(96) **EP 20190211405** 2013.10.18.

(97) **EP 3702351 A1** 2020.09.02.

EP 3702351 B1 2023.11.22.

(73) Array Biopharma, Inc., Boulder, CO 80301 (US)

(72) KRELL, Christoph, Max

MISUN, Marian

NIEDERER, Daniel, Andreas

PACHINGER, Werner, Heinz

WOLF, Marie-christine

ZIMMERMANN, Daniel

LIU, Weidong

STENGEL, Peter, J.

NICHOLS, Paul

(74) Danubia Szabadalmi és Jogi Iroda Kft., 1051 Budapest, (HU)

(54) MEK inhibitorot tartalmazó kompozíció

(51) **C07D235/06** (2006.01)
A61K 31/4184 (2006.01)
A61P 35/00 (2006.01)

(13) **T2**

(30) 201261716169 P 2012.10.19. US

(11) **E065327**

(21) **E 21 177643**

(96) **EP 20210177643** 2017.03.22.

(97) **EP 3925952 A1** 2021.12.22.

EP 3925952 B1 2023.11.29.

(73) The Johns Hopkins University, Baltimore, MD 21218 (US)

- (72) POMPER, Martin G
RAY, Sangeeta
- (74) Pintz és Társai Kft., 1085 Budapest, (HU)
- (54) Proszтата-fajlagos membrán antigénhez célzott nagy affinitású szerek prosztatatarák endoradioterápiájához**
- (51) **C07D257/02** (2006.01)
A61K 51/04 (2006.01)
A61P 13/08 (2006.01)
A61P 35/00 (2006.01)
A61P 43/00 (2006.01)
C07B 59/00 (2006.01)
C07D401/12 (2006.01)
- (13) **T2**
- (30) 201662311697 P 2016.03.22. US

- (11) **E065123**
- (21) **E 22 748028**
- (96) **EP 20220748028** 2022.07.11.
- (97) **EP 4182303 A1** 2023.01.19.
EP 4182303 B1 2023.11.29.
- (73) Scandion Oncology A/S, 2100 Copenhagen O (DK)
- (72) RASMUSSEN, Kaare, G.
EGEBRO, René
JENSEN, Klaus, Snej
LOBATO, Kiara
SHARP, Lorraine
- (74) SBGK Szabadalmi Ügyvivői Iroda, 1062 Budapest, (HU)
- (54) SCO-101 termodinamikailag stabil formája**
- (51) **C07D257/04** (2006.01)
A61K 31/41 (2006.01)
A61P 35/00 (2006.01)
- (13) **T2**
- (30) 21186075 2021.07.16. EP

- (11) **E065337**
- (21) **E 18 755728**
- (96) **EP 20180755728** 2018.07.31.
- (97) **EP 3661921 A1** 2019.02.07.
EP 3661921 B1 2023.10.18.
- (73) Nodthera Limited, Little Chesterford Saffron Walden Essex CB10 1XL (GB)
- (72) BOCK, Mark G.
WATT, Alan Paul
PORTER, Roderick Alan
HARRISON, David
BOUTARD, Nicolas Felix Pierre
TOPOLNICKI, Grzegorz Witold
FABRITIUS, Charles-Henry Robert Yves
LEVENETS, Oleksandr
- (74) Danubia Szabadalmi és Jogi Iroda Kft., 1051 Budapest, (HU)
- (54) Az NLRP3 inflammaszóma szelektív inhibitorai**

-
- (51) **C07D307/87** (2006.01)
A61K 31/343 (2006.01)
A61K 31/415 (2006.01)
A61K 31/4164 (2006.01)
A61K 31/4965 (2006.01)
A61P 29/00 (2006.01)
A61P 37/00 (2006.01)
C07D231/12 (2006.01)
C07D233/56 (2006.01)
C07D237/08 (2006.01)
C07D239/26 (2006.01)
C07D241/12 (2006.01)
C07D249/08 (2006.01)

(13) **T2**

- (30) 201712282 2017.07.31. GB
-

(11) **E065288**

(21) **E 20 869953**

(96) **EP 20200869953** 2020.09.23.

(97) **EP 4015513 A1** 2021.04.01.

EP 4015513 B1 2023.11.01.

(73) Shanghai Meiyue Biotech Development Co., Ltd., Shanghai 200120 (CN)

(72) YE, Guozhong

DING, Chenli

DING, Yawen

HE, Qian

WANG, Chaodong

(74) SBGK Szabadalmi Ügyvivői Iroda, 1062 Budapest, (HU)

(54) **IRAK-inhibitor és előállítási eljárása, valamint alkalmazása**

- (51) **C07D401/12** (2006.01)
A61K 31/4439 (2006.01)
A61P 3/00 (2006.01)
A61P 9/10 (2006.01)
A61P 11/06 (2006.01)
A61P 17/06 (2006.01)
A61P 19/02 (2006.01)
A61P 19/06 (2006.01)
A61P 29/00 (2006.01)
A61P 31/04 (2006.01)
A61P 35/00 (2006.01)
A61P 37/08 (2006.01)
C07D401/14 (2006.01)
C07D413/14 (2006.01)

(13) **T2**

- (30) 201910906833 2019.09.24. CN
-

(11) **E065411**

(21) **E 22 171413**

(96) **EP 20220171413** 2019.06.18.

- (97) **EP 4074703 A1** 2022.10.19.
EP 4074703 B1 2023.11.29.
- (73) UCB Pharma GmbH, 40789 Monheim (DE)
- (72) PEGURIER, Cécile
PROVINS, Laurent
CARDENAS, Alvaro
LEDECQ, Marie
MUELLER, Christa E.
HOCKEMEYER, Joerg
EL-TAYEB, Ali
BOSHTA, Nader
RASHED, Mahmoud
- (74) Danubia Szabadalmi és Jogi Iroda Kft., 1051 Budapest, (HU)
- (54) **Piridinil-(aza)indolszulfonamidok**
- (51) **C07D401/12** (2006.01)
A61K 31/404 (2006.01)
A61K 31/4439 (2006.01)
A61P 25/00 (2006.01)
C07D403/12 (2006.01)
C07D471/04 (2006.01)
- (13) **T2**
- (30) 18178429 2018.06.19. EP
19157936 2019.02.19. EP

- (11) **E065486**
- (21) **E 20 729420**
- (96) **EP 20200729420** 2020.05.08.
- (97) **EP 3966207 A1** 2020.11.19.
EP 3966207 B1 2023.11.01.
- (73) Deciphera Pharmaceuticals, LLC, Waltham, MA 02451 (US)
- (72) FLYNN, Daniel, L.
AHN, Yu, Mi
CALDWELL, Timothy
VOGETI, Lakshminarayana
- (54) **Fenilaminopirimidinamid autophágia inhibitorok és azok felhasználási eljárásai**
- (51) **C07D403/12** (2006.01)
A61K 31/444 (2006.01)
A61K 31/506 (2006.01)
A61P 35/00 (2006.01)
C07D403/14 (2006.01)
C07D471/08 (2006.01)
C07D487/04 (2006.01)
C07D487/08 (2006.01)
- (13) **T2**
- (30) 201962846258 P 2019.05.10. US
201962846251 P 2019.05.10. US
201962911728 P 2019.10.07. US
201962911730 P 2019.10.07. US

-
- (11) **E065201**
- (21) **E 18 885399**
- (96) **EP 20180885399** 2018.12.07.
- (97) **EP 3720438 A1** 2019.06.13.
EP 3720438 B1 2023.08.30.
- (73) Amplyx Pharmaceuticals, Inc., New York, NY 10001-2192 (US)
- (72) TRZOSS, Michael
COVEL, Jonathan
SHAW, Karen Joy
WEBB, Peter
- (74) Danubia Szabadalmi és Jogi Iroda Kft., 1051 Budapest, (HU)
- (54) **Heterociklusos szubsztituált piridinszármazék gombaellenes szerek**
- (51) **C07D413/04** (2006.01)
A61K 31/42 (2006.01)
A61K 31/437 (2006.01)
A61K 31/4439 (2006.01)
A61K 31/505 (2006.01)
A61K 31/506 (2006.01)
C07D413/14 (2006.01)
C07D417/14 (2006.01)
C07D471/04 (2006.01)
C07F 9/09 (2006.01)
- (13) **T2**
- (30) 201762595894 P 2017.12.07. US
201862649225 P 2018.03.28. US
-

- (11) **E065141**
- (21) **E 20 727805**
- (96) **EP 20200727805** 2020.05.21.
- (97) **EP 3976603 A1** 2020.12.03.
EP 3976603 B1 2023.11.15.
- (73) Syngenta Crop Protection AG, 4058 Basel (CH)
- (72) WHITTINGHAM, William, Guy
WILLIAMS, John
MATHEWS, Christopher, John
- (74) Danubia Szabadalmi és Jogi Iroda Kft., 1051 Budapest, (HU)
- (54) **Herbicid hatású vegyületek**
- (51) **C07D413/10** (2006.01)
A01N 43/80 (2006.01)
C07D413/14 (2006.01)
- (13) **T2**
- (30) 201907602 2019.05.29. GB
201914260 2019.10.03. GB
202002209 2020.02.18. GB
-

- (11) **E065501**
- (21) **E 19 773579**
- (96) **EP 20190773579** 2019.08.19.
- (97) **EP 3833662 A2** 2020.02.27.
-

EP 3833662 B1 2024.01.17.

(73) Janssen Pharmaceutica NV, 2340 Beerse (BE)

(72) CHAI, Wenying

HIRST, Gavin C.

KREUTTER, Kevin D.

KUMMER, David A.

MCCLURE, Kelly J.

NISHIMURA, Rachel T.

SHIH, Amy Y.

VENABLE, Jennifer D.

VENKATESAN, Hariharan

WEI, Jianmei

BARBAY, J. Kent

(74) Danubia Szabadalmi és Jogi Iroda Kft., 1051 Budapest, (HU)

(54) A KEAP1-NRF2 protein-protein kölcsönhatás inhibitorok**(51) C07D417/10** (2006.01)**A61K 31/554** (2006.01)**A61P 3/00** (2006.01)**A61P 9/00** (2006.01)**A61P 11/00** (2006.01)**A61P 29/00** (2006.01)**C07D417/14** (2006.01)**C07D419/10** (2006.01)**C07D419/14** (2006.01)**C07D471/04** (2006.01)**C07D487/04** (2006.01)**C07D513/04** (2006.01)**C07D513/14** (2006.01)**C07D515/04** (2006.01)**C07D515/14** (2006.01)**(13) T2**

(30) 201862719978 P 2018.08.20. US

201962801433 P 2019.02.05. US

201962823450 P 2019.03.25. US

201962875737 P 2019.07.18. US

201962881639 P 2019.08.01. US

(11) E065406**(21) E 21 153302****(96) EP 20210153302** 2016.10.28.**(97) EP 3875459 A1** 2021.09.08.**EP 3875459 B1** 2023.12.13.

(73) Neurocrine Biosciences, Inc., San Diego, California 92130 (US)

(72) MCGEE, Kevin

ZOOK, Scott

CARR, Andrew

BONNAUD, Thierry

(74) Gödölle, Kékes, Mészáros & Szabó Szabadalmi és Védjegy Iroda, 1024 Budapest, (HU)

(54) Valbenazin-dihidroklorid sók és polimorfjaik

- (51) C07D471/04** (2006.01)
A61K 31/4375 (2006.01)
A61P 25/00 (2006.01)
A61P 25/14 (2006.01)

(13) T2

- (30)** 201562249074 P 2015.10.30. US

(11) E065093**(21) E 20 788868**

- (96) EP 20200788868** 2020.09.11.

- (97) EP 4028017 A1** 2021.03.18.

EP 4028017 B1 2023.12.06.

- (73)** Origenis GmbH, 82152 Martinsried (DE)

- (72)** KOESTLER, Roland

THORMANN, Michael

TASSEL, Jean

YEHIA, Nasser

TREML, Andreas

ALMSTETTER, Michael

- (74)** Ivánka Gábor László, 1122 Budapest, (HU)

(54) 1,4-dihidrobenzo[D]pirazolo[3,4-F][1,3]diazepin származékok és kapcsolódó vegyületek, mint LRRK2, NUA1 és/vagy TYK2 kináz modulátorok pl. autoimmun betegségek kezelésére

- (51) C07D487/04** (2006.01)
A61P 3/00 (2006.01)
A61P 5/00 (2006.01)
A61P 9/00 (2006.01)
A61P 17/00 (2006.01)
A61P 19/00 (2006.01)
A61P 19/08 (2006.01)
A61P 25/00 (2006.01)
A61P 25/16 (2006.01)
A61P 25/28 (2006.01)
A61P 27/00 (2006.01)
A61P 27/02 (2006.01)
A61P 31/00 (2006.01)
A61P 35/00 (2006.01)
A61P 37/00 (2006.01)
A61P 37/02 (2006.01)
A61P 37/04 (2006.01)
A61P 37/06 (2006.01)
A61P 37/08 (2006.01)
A61P 39/00 (2006.01)
C07D471/14 (2006.01)

(13) T2

- (30)** 201962899908 P 2019.09.13. US

(11) E065158**(21) E 18 805780**

-
- (96) **EP 20180805780** 2018.05.25.
(97) **EP 3630772 A1** 2018.11.29.
EP 3630772 B1 2023.11.01.
(73) Cardurion Pharmaceuticals, Inc., Burlington, MA 01803 (US)
(72) SVENSTRUP, Niels
ZHANG, Jun
SUN, Jikui
CHEN, Yuyin
KONG, Jianshe
MA, Rujian
ZHANG, Junhua
QIN, Liang
XIAO, Huanming
SUN, Jinxu
MENG, Xiao
SUN, Fenglai
ZHU, Jingyang
(74) Danubia Szabadalmi és Jogi Iroda Kft., 1051 Budapest, (HU)
(54) **PDE9 gátlószereinek előállítására és alkalmazására szolgáló eljárások**
(51) **C07D487/04** (2006.01)
A61K 31/13 (2006.01)
A61K 31/27 (2006.01)
A61K 31/444 (2006.01)
(13) **T2**
(30) 201762511367 P 2017.05.26. US
-

- (11) **E065194**
(21) **E 21 178695**
(96) **EP 20210178695** 2018.06.07.
(97) **EP 3915994 A1** 2021.12.01.
EP 3915994 B1 2023.11.22.
(73) Novartis AG, 4056 Basel (CH)
(72) CHOI, Ha-Soon
JIANG, Jiqing
LAJINESS, James Paul
NGUYEN, Bao
PETRASSI, Hank Michael James
WANG, Zhicheng
(74) SBGK Szabadalmi Ügyvivői Iroda, 1062 Budapest, (HU)
(54) **Kondrogenézis indukálására szolgáló vegyületek és készítmények**
(51) **C07D493/08** (2006.01)
A61K 31/4427 (2006.01)
A61K 31/444 (2006.01)
A61P 19/02 (2006.01)
(13) **T2**
(30) 201762517394 P 2017.06.09. US
-

- (11) **E065266**
(21) **E 19 817229**
-

-
- (96) **EP 20190817229** 2019.12.05.
 (97) **EP 3891156 A1** 2020.06.11.
 EP 3891156 B1 2023.11.15.
 (73) Les Laboratoires Servier, 92284 Suresnes Cedex (FR)
 Vernalis (R&D) Limited, Cambridge CB21 6GB (GB)
 (72) DE BAETS, Emilie
 AUVRAY, Julien
 LYNCH, Michael
 LEBLANC, Nicolas
 (74) SBGK Szabadalmi Ügyvivői Iroda, 1062 Budapest, (HU)
 (54) **Egy tienopirimidin új kristályos formái MCL-1 inhibitorként**
 (51) **C07D495/04** (2006.01)
 A61K 31/519 (2006.01)
 A61P 35/00 (2006.01)
 A61P 37/00 (2006.01)
 (13) **T2**
 (30) 18306634 2018.12.06. EP
-

- (11) **E065300**
 (21) **E 19 711866**
 (96) **EP 20190711866** 2019.03.13.
 (97) **EP 3765024 A1** 2019.09.19.
 EP 3765024 B1 2023.11.22.
 (73) KaNDy Therapeutics Limited, Reading, Berkshire RG2 6AD (GB)
 (72) TROWER, Mike
 KERR, Mary
 ELDER, David
 LAZARO, Monica
 BUSH, Derek
 (74) Danubia Szabadalmi és Jogi Iroda Kft., 1051 Budapest, (HU)
 (54) **Kettős NK-1/NK-3 receptor antagonistákat tartalmazó új gyógyászati készítmény**
 (51) **C07D498/04** (2006.01)
 A61K 9/08 (2006.01)
 A61K 9/48 (2006.01)
 A61K 31/5383 (2006.01)
 A61K 47/14 (2006.01)
 A61P 5/24 (2006.01)
 A61P 25/00 (2006.01)
 (13) **T2**
 (30) 201862642622 P 2018.03.14. US
-

- (11) **E065536**
 (21) **E 20 202336**
 (96) **EP 20200202336** 2016.07.27.
 (97) **EP 3798222 A1** 2021.03.31.
 EP 3798222 B1 2023.11.22.
 (73) Pfizer Inc., New York, NY 10001-2192 (US)
 (72) BIRCH, Melissa J.
 PENICHEVA, Klimentina Dimitrova
-

McALLISTER, Stephen Mark

ROWLAND, Martin Gregory

SMALES, Ian Leonard

(74) Danubia Szabadalmi és Jogi Iroda Kft., 1051 Budapest, (HU)

(54) Lorlatinib szabad bázis kristályos formája

(51) **C07D498/18** (2006.01)

A61K 31/439 (2006.01)

A61P 35/00 (2006.01)

(13) **T2**

(30) 201562199418 P 2015.07.31. US

201662352349 P 2016.06.20. US

(11) **E065253**

(21) **E 15 753336**

(96) **EP 20150753336** 2015.08.12.

(97) **EP 3619219 A1** 2016.02.18.

EP 3619219 B1 2023.11.01.

(73) Albemarle Germany GmbH, 60549 Frankfurt am Main (DE)

(72) WIETELMANN, Ulrich

EMMEL, Ute

STOLL, Armin

KIEFER, Florian

(74) Danubia Szabadalmi és Jogi Iroda Kft., 1051 Budapest, (HU)

(54) Alkáliföldfémalkoholátok aprotikus oldószerekkel készült alacsony viszkozitású oldatai, eljárás ezek előállítására és alkalmazásuk Ziegler Natta-katalizátorok előállításánál

(51) **C07F 3/02** (2006.01)

B01J 31/00 (2006.01)

C08F 4/08 (2006.01)

(13) **T2**

(30) 102014215919 2014.08.12. DE

102014216067 2014.08.13. DE

102014224139 2014.11.26. DE

(11) **E065408**

(21) **E 19 802069**

(96) **EP 20190802069** 2019.09.26.

(97) **EP 3856750 A1** 2020.04.02.

EP 3856750 B1 2023.11.01.

(73) Cheminova A/S, 7673 Ronland (DK)

(72) HUANG, David

FAN, Bolin

LUO, Kevin

(74) Danubia Szabadalmi és Jogi Iroda Kft., 1051 Budapest, (HU)

(54) Malation katalizált és zöld előállítási eljárása

(51) **C07F 9/17** (2006.01)

C07F 9/165 (2006.01)

(13) **T2**

(30) 201862737151 P 2018.09.27. US

-
- (11) **E065338**
(21) **E 21 766414**
(96) **EP 20210766414** 2021.08.17.
(97) **EP 4196267 A1** 2022.02.24.
EP 4196267 B1 2023.11.29.
(73) Apeiron Synthesis S.A., 54-427 Wroclaw (PL)
(72) GAWIN, Rafal
TRACZ, Andrzej Jan
KRAJCZY, Patryk
(74) SBGK Szabadalmi Ügyvivői Iroda, 1062 Budapest, (HU)
(54) **Új ruténium komplexek, eljárás azok előállítására, és alkalmazásuk olefin cserebomlásokban**
(51) **C07F 15/00** (2006.01)
B01J 31/18 (2006.01)
B01J 31/22 (2006.01)
B01J 31/24 (2006.01)
C07C 6/00 (2006.01)
(13) **T2**
(30) 43498320 2020.08.17. PL
-
- (11) **E065134**
(21) **E 19 734346**
(96) **EP 20190734346** 2019.06.25.
(97) **EP 3810633 A1** 2020.01.02.
EP 3810633 B1 2023.12.13.
(73) Spero Therapeutics, Inc., Cambridge, Massachusetts 02139 (US)
(72) BROWN, Pamela
DAWSON, Michael
SIMONOVIC, Mona
BOAKES, Steven
DUPERCHY, Esther
RIVERS, Dean
LESTER, Roy
COLEMAN, Scott
(74) Danubia Szabadalmi és Jogi Iroda Kft., 1051 Budapest, (HU)
(54) **Vegyületek**
(51) **C07K 7/62** (2006.01)
A61K 38/12 (2006.01)
(13) **T2**
(30) 201862689602 P 2018.06.25. US
-
- (11) **E065240**
(21) **E 17 821008**
(96) **EP 20170821008** 2017.06.26.
(97) **EP 3478705 A1** 2018.01.04.
EP 3478705 B1 2023.11.29.
(73) The United States of America, as represented by the Secretary of Agriculture, Washington, DC 20250 (US)
The University of Connecticut, Farmington, CT 06032 (US)
(72) BORCA, Manuel V.
GLADUE, Douglas P.
-

HOLINKA-PATTERSON, Lauren G.

RISATTI, Guillermo R.

O'DONNELL, Vivian K.

(74) Danubia Szabadalmi és Jogi Iroda Kft., 1051 Budapest, (HU)

(54) Egy észszerűen kifejlesztett, legyengített afrikai sertésláz vírustörzs véd a kiindulási GEORGIA 2007 vírusizolátummal való fertőzéstől

(51) **C07K 14/005** (2006.01)

A61K 39/12 (2006.01)

(13) **T2**

(30) 201615200407 2016.07.01. US

(11) **E065510**

(21) **E 19 184018**

(96) **EP 20190184018** 2018.06.01.

(97) **EP 3587445 A1** 2020.01.01.

EP 3587445 B1 2023.12.13.

(73) Grifols Diagnostic Solutions Inc., Emeryville, CA 94608 (US)

(72) FAVALORO, Vincenzo

BINDA, Matteo

HALL, John A.

BOOTH, Elizabeth

BERRY, Jody

SCHWIND, Peter

(74) Danubia Szabadalmi és Jogi Iroda Kft., 1051 Budapest, (HU)

(54) Immunglobulin Fc-régiót és poli-His domént tartalmazó oligomerizációs címke

(51) **C07K 14/705** (2006.01)

C12N 15/62 (2006.01)

G01N 33/80 (2006.01)

(13) **T2**

(30) 201762543788 P 2017.08.10. US

(11) **E065440**

(21) **E 21 730952**

(96) **EP 20210730952** 2021.06.09.

(97) **EP 4126932 A1** 2021.12.16.

EP 4126932 B1 2023.11.15.

(73) Memo Therapeutics AG, 8952 Schlieren (CH)

Universität Bern, 3012 Bern (CH)

Universität Zürich, 8006 Zürich (CH)

(72) WEBER, Marcel

SCHMITT, Simone

ESSLINGER, Christoph

SCHACHTNER, Thomas

HUYNH-DO, Uyen

PROVENZANO, Maurizio

(74) SBGK Szabadalmi Ügyvivői Iroda, 1062 Budapest, (HU)

(54) Anti-BK-vírus antitestmolekulák

(51) **C07K 16/08** (2006.01)

A61P 13/12 (2006.01)

A61P 31/12	(2006.01)
A61P 31/20	(2006.01)
A61P 37/06	(2006.01)
(13) T2	
(30) 20179041	2020.06.09. EP
20179044	2020.06.09. EP

(11) E065344	
(21) E 19 714055	
(96) EP 20190714055	2019.03.15.
(97) EP 3768709 A1	2019.09.26.
EP 3768709 B1	2023.12.27.
(73)	REGENERON PHARMACEUTICALS, INC., Tarrytown, NY 10591-6707 (US)
(72)	RIEHLMAN, Timothy CARREAU, Gabriel SCHNEIDERHEINZE, Jeffrey NALL, Nicole, M.
(54) Mikrochip kapilláris elektroforézis assay-k és reagensek	
(51) C07K 16/22	(2006.01)
C07K 16/24	(2006.01)
G01N 27/447	(2006.01)
G01N 33/68	(2006.01)
(13) T2	
(30) 201862644933 P	2018.03.19. US

(11) E065241	
(21) E 17 840489	
(96) EP 20170840489	2017.12.18.
(97) EP 3555132 A1	2018.06.28.
EP 3555132 B1	2023.11.15.
(73)	Medimmune Limited, Cambridge CB21 6GH (GB) Fundació Privada Institució Catalana de Recerca I Estudis Avançats, 08010 Barcelona (ES) Fundació Privada Institut d'Investigació Oncològica de Vall-Hebron, 08035 Barcelona (ES)
(72)	SEOANE SUAREZ, Joan ANIDO FOLGUEIRA, Judit FRANSSON, Johan JULIEN, Jean-philippe RAMAN, Swetha
(74)	Danubia Szabadalmi és Jogi Iroda Kft., 1051 Budapest, (HU)
(54) LIF elleni antitestek és alkalmazásaik	
(51) C07K 16/24	(2006.01)
A61K 39/395	(2006.01)
A61P 35/00	(2006.01)
(13) T2	
(30) 16382617	2016.12.19. EP
201762467017 P	2017.03.03. US
17382683	2017.10.13. EP

(11) E065144	
-----------------------	--

- (21) **E 17 818406**
- (96) **EP 20170818406** 2017.12.07.
- (97) **EP 3551660 A1** 2018.06.14.
EP 3551660 B1 2023.09.13.
- (73) Agenus Inc., Lexington MA 02421 (US)
Ludwig Institute for Cancer Research Ltd, 8001 Zürich (CH)
Memorial Sloan Kettering Cancer Center, New York, NY 10065 (US)
- (72) VAN DIJK, Marc
MUNDT, Cornelia, Anne
RITTER, Gerd
SCHAER, David
WOLCHOK, Jedd, David
MERGHOUB, Taha
WILSON, Nicholas, Stuart
SAVITSKY, David, Adam
FINDEIS, Mark, Arthur
UNDERWOOD, Dennis, John
CUILLEROT, Jean-Marie
PROCURSHIM, Igor
SHEBANOVA, Olga
- (74) Dr. Kocsomba Nelli Ügyvédi Iroda, 1068 Budapest, (HU)
- (54) **Anti-CTLA-4 antitestek és azok felhasználásának módszerei**
- (51) **C07K 16/28** (2006.01)
A61K 39/00 (2006.01)
A61P 11/00 (2006.01)
A61P 35/04 (2006.01)
- (13) **T2**
- (30) 201662431272 P 2016.12.07. US

- (11) **E065481**
- (21) **E 20 186993**
- (96) **EP 20200186993** 2013.09.19.
- (97) **EP 3778641 A1** 2021.02.17.
EP 3778641 B1 2023.11.08.
- (73) Regeneron Pharmaceuticals, Inc., Tarrytown, NY 10591 (US)
- (72) SMITH, Eric
Papadopoulos, Nicholas J
- (54) **A CD3-at és a CD20-at megkötő, bispecifikus antigénkötő molekulák és azok alkalmazásai**
- (51) **C07K 16/28** (2006.01)
A61K 39/00 (2006.01)
A61K 39/395 (2006.01)
A61P 35/00 (2006.01)
A61P 35/02 (2006.01)
A61P 37/04 (2006.01)
- (13) **T2**
- (30) 201261704029 P 2012.09.21. US
201361753461 P 2013.01.17. US
201361763110 P 2013.02.11. US

201361827098 P 2013.05.24. US

-
- (11) **E065381**
(21) **E 20 745505**
(96) **EP 20200745505** 2020.01.24.
(97) **EP 3914213 A1** 2020.07.30.
EP 3914213 B1 2023.11.15.
(73) Rayonier Performance Fibers, LLC, Jacksonville, Florida 32207 (US)
(72) WASHBURN, Michael
(74) Danubia Szabadalmi és Jogi Iroda Kft., 1051 Budapest, (HU)
(54) **Cellulóz térhálósítása glioxállal az abszorpciós tulajdonságok javítására**
(51) **C08B 15/10** (2006.01)
A61F 13/537 (2006.01)
D21C 9/00 (2006.01)
D21H 11/20 (2006.01)
(13) **T2**
(30) 201916257760 2019.01.25. US
-

- (11) **E065480**
(21) **E 21 216732**
(96) **EP 20210216732** 2021.12.22.
(97) **EP 4201967 A1** 2023.06.28.
EP 4201967 B1 2024.02.07.
(73) SNF Group, 42160 Andrézieux-Bouthéon (FR)
(72) BARRIERE, Cyril
FOUGEROUSSE, Damien
(74) SBGK Szabadalmi Ügyvivői Iroda, 1062 Budapest, (HU)
(54) **Berendezés és eljárás aldehid-funkcionalizált polimer előállítására**
(51) **C08F 8/28** (2006.01)
B01J 19/00 (2006.01)
B01J 19/18 (2006.01)
C08F220/56 (2006.01)
(13) **T2**
-

- (11) **E065149**
(21) **E 22 162369**
(96) **EP 20220162369** 2022.03.16.
(97) **EP 4063408 A1** 2022.09.28.
EP 4063408 B1 2023.11.15.
(73) SK Innovation Co., Ltd., Seoul 03188 (KR)
SK Geo Centric Co., Ltd., Seoul 03188 (KR)
(72) SON, Sang Ha
JEONG, Wan Ju
PARK, Doh Yeon
(74) Danubia Szabadalmi és Jogi Iroda Kft., 1051 Budapest, (HU)
(54) **Eljárás etilén-akrilsav kopolimer előállítására**
(51) **C08F210/02** (2006.01)
C08F 6/26 (2006.01)
(13) **T2**
-

(30) 20210037948 2021.03.24. KR

(11) **E065532**

(21) **E 19 711124**

(96) **EP 20190711124** 2019.03.21.

(97) **EP 3774985 A1** 2019.10.10.

EP 3774985 B1 2023.12.06.

(73) Huntsman Advanced Materials Licensing (Switzerland) GmbH, 4057 Basel (CH)

(72) STORZ, Christof

(74) Danubia Szabadalmi és Jogi Iroda Kft., 1051 Budapest, (HU)

(54) **Gyorsító készítmény epoxigyanták aromás aminokkal történő térhálósításához**

(51) **C08G 59/68** (2006.01)

C08G 59/72 (2006.01)

(13) **T2**

(30) 18165724 2018.04.04. EP

(11) **E065128**

(21) **E 20 773474**

(96) **EP 20200773474** 2020.03.13.

(97) **EP 3941979 A2** 2020.09.24.

EP 3941979 B1 2023.11.08.

(73) Chaturvedi, Ashok, New Delhi 110 048 (IN)

(72) Chaturvedi, Ashok

(74) Danubia Szabadalmi és Jogi Iroda Kft., 1051 Budapest, (HU)

(54) **Eljárás biológiailag lebontható PET apríték előállítására**

(51) **C08G 63/183** (2006.01)

C08G 63/78 (2006.01)

C08L 67/02 (2006.01)

C08L 89/00 (2006.01)

(13) **T2**

(30) 201911010930 2019.03.20. IN

(11) **E065254**

(21) **E 19 191079**

(96) **EP 20190191079** 2019.08.09.

(97) **EP 3772525 A1** 2021.02.10.

EP 3772525 B1 2023.11.22.

(73) LANXESS Deutschland GmbH, 50569 Köln (DE)

(72) KLEIN, Thomas

Rossrucker, Thomas

Horstmann, Sandra

(74) Danubia Szabadalmi és Jogi Iroda Kft., 1051 Budapest, (HU)

(54) **Gumival módosított bitumen, eljárás előállítására és alkalmazása aszfaltban**

(51) **C08K 5/372** (2006.01)

C08L 53/02 (2006.01)

C08L 95/00 (2006.01)

(13) **T2**

(11) **E065425**

- (21) **E 21 166741**
 (96) **EP 20210166741** 2021.04.01.
 (97) **EP 4067432 A1** 2022.10.05.
 EP 4067432 B1 2023.11.15.
 (73) Borealis AG, 1020 Vienna (AT)
 (72) Wang, Jingbo
 Gahleitner, Markus
 Bernreitner, Klaus
 Leskinen, Pauli
 FRIEDRICH, Karlheinz
 NUMMILA-PAKARINEN, Auli
 (74) Danubia Szabadalmi és Jogi Iroda Kft., 1051 Budapest, (HU)

(54) Filmek készítésére alkalmas polimer összetétel

- (51) **C08L 23/12** (2006.01)
 C08F 4/659 (2006.01)
 C08F210/06 (2006.01)

(13) T2

- (11) **E065279**
 (21) **E 17 737938**
 (96) **EP 20170737938** 2017.06.13.
 (97) **EP 3481897 A1** 2018.01.11.
 EP 3481897 B1 2024.01.03.
 (73) Johnson & Johnson Vision Care Inc., Jacksonville, FL 32256 (US)
 (72) ALLI, Azaam
 GUZMAN, Alexander
 (74) Danubia Szabadalmi és Jogi Iroda Kft., 1051 Budapest, (HU)

(54) Poliamidokat tartalmazó szilikon-hidrogének

- (51) **C08L 51/08** (2006.01)
 C08F290/06 (2006.01)
 C08G 77/442 (2006.01)
 G02B 1/04 (2006.01)

(13) T2

- (30) 201662358949 P 2016.07.06. US
 201715609074 2017.05.31. US

- (11) **E065099**
 (21) **E 19 198807**
 (96) **EP 20190198807** 2019.09.20.
 (97) **EP 3626793 A1** 2020.03.25.
 EP 3626793 B1 2023.11.01.
 (73) tesa SE, 22848 Norderstedt (DE)
 (72) WATZKE, Wilhelm
 KÜHNE, Kevin
 (74) Pintz és Társai Kft., 1085 Budapest, (HU)
(54) Formázott lehúzóható füffel ellátott ragasztószalag és módszer az ilyen ragasztószalag előállítására
 (51) **C09J 7/40** (2018.01)
(13) T2
 (30) 102018216112 2018.09.21. DE

- (11) **E065535**
(21) **E 21 716468**
(96) **EP 20210716468** 2021.04.09.
(97) **EP 4133034 A1** 2021.10.14.
EP 4133034 B1 2023.12.20.
(73) Technip Energies France, 92741 Nanterre Cedex (FR)
(72) Oud, Peter
(54) **Rendkívül alacsony kibocsátású etilén üzem**
(51) **C10G 9/18** (2006.01)
C10G 9/20 (2006.01)
C10G 9/36 (2006.01)
F01K 13/00 (2006.01)
(13) **T2**
(30) 20169114 2020.04.09. EP
-

- (11) **E065102**
(21) **E 20 811625**
(96) **EP 20200811625** 2020.11.26.
(97) **EP 4069807 A1** 2021.06.10.
EP 4069807 B1 2023.10.04.
(73) SICPA HOLDING SA, 1008 Prilly (CH)
(72) ZÜHLKE, Martin
RIEBE, Daniel
BEITZ, Toralf
TILLER, Thomas
LOPEZ GEJO, Juan
LASKAY, Ünige
(74) Ivánka Gábor László, 1122 Budapest, (HU)
(54) **Módszer a jelölt kőolaj-szénhidrogének eredetiségének és hamisításának meghatározására**
(51) **C10L 1/00** (2006.01)
C10B 45/00 (2006.01)
C10B 57/06 (2006.01)
C10L 5/34 (2006.01)
C10M171/00 (2006.01)
(13) **T2**
(30) 19213124 2019.12.03. EP
-

- (11) **E065146**
(21) **E 21 168647**
(96) **EP 20210168647** 2021.04.15.
(97) **EP 4074810 A1** 2022.10.19.
EP 4074810 B1 2023.11.15.
(73) BASF SE, 67056 Ludwigshafen am Rhein (DE)
BASF Antwerpen N.V., 2040 Antwerpen (BE)
(72) Rebholz, Uwe
Steppan, Simon
Gajda, Aleksandra Martyna
Wijmams, Kevin
-

(74) SBGK Szabadalmi Ügyvivői Iroda, 1062 Budapest, (HU)

(54) **Új készítmények paraffinkristályok kristályosodásának csökkentésére üzemanyagokban**

(51) C10L 1/236 (2006.01)

C08F222/04 (2006.01)

C08F222/06 (2006.01)

C10L 10/14 (2006.01)

(13) T2

(11) E065479

(21) E 21 739966

(96) EP 20210739966 2021.07.01.

(97) EP 4176027 A1 2022.01.06.

EP 4176027 B1 2023.12.20.

(73) FUCHS SE, 68169 Mannheim (DE)

(72) ERKEL, Hans Jürgen

BINKLE, Olaf

GOERZ, Torsten

(74) Dr. Miskolczi Mária ügyvéd, 1111 Budapest, (HU)

(54) **Karbonátokat tartalmazó polikarbamid kenőzsírok és felhasználásuk**

(51) C10M161/00 (2006.01)

(13) T2

(30) 102020117671 2020.07.03. DE

(11) E065187

(21) E 16 784385

(96) EP 20160784385 2016.09.03.

(97) EP 3347443 A1 2017.03.16.

EP 3347443 B1 2023.11.15.

(73) B+B Engineering GmbH, 39104 Magdeburg (DE)

Fraunhofer-Gesellschaft zur Förderung der angewandten Forschung e.V., 80686 München (DE)

(72) BÖRNER, Gunter

BRODKORB, Sebastian

PUFKY-HEINRICH, Daniela, Dr.

FRANKE, Sandra

POLAGE, Sarah

ZANG, Marcus

(74) Danubia Szabadalmi és Jogi Iroda Kft., 1051 Budapest, (HU)

(54) **Eljárás olajtartalmú magvak sejtroncsolással kombinált extrahálására**

(51) C11B 1/04 (2006.01)

C11B 1/10 (2006.01)

C11B 3/00 (2006.01)

(13) T2

(30) 102015011889 2015.09.11. DE

(11) E065287

(21) E 21 177113

(96) EP 20210177113 2021.06.01.

(97) EP 3919595 A1 2021.12.08.

EP 3919595 B1 2024.01.10.

(73) The Procter & Gamble Company, OH 45202 Cincinnati (US)

(72) BULLIVANT, Timothy

MCGUCKIN, Nicholas Alexander Jesse

LANG, Helen Amy

ROBLES, Eric San Jose

TANTAWY, Hossam Hassan

(74) INNOPLEX Iparjogvédelmi Kft., 1036 Budapest, (HU)

(54) Vízoldékony egyedi csomagolású árucikk

(51) C11D 1/22 (2006.01)

C11D 3/37 (2006.01)

C11D 11/00 (2006.01)

C11D 17/04 (2006.01)

(13) T2

(30) 20177724 2020.06.01. EP

(11) E065185

(21) E 22 175027

(96) EP 20220175027 2022.05.24.

(97) EP 4098735 A1 2022.12.07.

EP 4098735 B1 2023.10.04.

(73) Zannini, Paolo, 60035 Jesi (AN) (IT)

(72) Zannini, Paolo

(74) Advopatent Szabadalmi és Védjegy Iroda, 1011 Budapest, (HU)

(54) Eljárás és palackozó rendszer autoklávban előállított habzó borokhoz

(51) C12G 1/06 (2006.01)

B67B 1/04 (2006.01)

B67C 3/06 (2006.01)

(13) T2

(30) 202100014387 2021.06.01. IT

(11) E065458

(21) E 20 845776

(96) EP 20200845776 2020.12.18.

(97) EP 4076484 A1 2021.06.24.

EP 4076484 B1 2023.11.29.

(73) Genbioma Aplicaciones, S.L., 31110 Noáin, Navarra (ES)

(72) SANZOL BAZTAN, Gregorio

BARAJAS VÉLEZ, Miguel Ángel

ENCÍO MARTÍNEZ, Ignacio José

DÍAZ CANO, Jesús V.

ONECA AGURRUZA, María

SÁNCHEZ-VALVERDE AMATRIAIN, Ricardo

ARAÑA CIORDIA, Miriam

SÁNCHEZ-VALVERDE AMATRIAIN, Jorge

AYO MARTÍNEZ, Josune

(74) SBGK Szabadalmi Ügyvivői Iroda, 1062 Budapest, (HU)

(54) Pediococcus acidilactici CECT 9879 vércukor szabályozására

(51) C12N 1/20 (2006.01)

A61K 35/742 (2015.01)

A61K 35/744	(2015.01)
A61P 3/08	(2006.01)
A61P 3/10	(2006.01)
(13) T2	
(30) 19383179	2019.12.20. EP

(11) E065125	
(21) E 14 730323	
(96) EP 20140730323	2014.05.08.
(97) EP 2994528 A2	2014.11.13.
EP 2994528 B1	2023.11.08.
(73) ProKidney, Grand Cayman KY1-9006 (KY)	
(72) BASU, Joydeep BRUCE, Andrew KELLEY, Rusty GUTHRIE, Kelly	
(74) Gödölle, Kékes, Mészáros & Szabó Szabadalmi és Védjegy Iroda, 1024 Budapest, (HU)	
(54) Izolált renális sejteket tartalmazó organoidok és alkalmazásaik	
(51) C12N 5/071	(2010.01)
(13) T2	
(30) 201361855146 P	2013.05.08. US
201361855152 P	2013.05.09. US

(11) E065101	
(21) E 20 715377	
(96) EP 20200715377	2020.04.02.
(97) EP 3947648 A1	2020.10.08.
EP 3947648 B1	2023.11.15.
(73) Peaches S.L., 28050 Madrid (ES)	
(72) DE GREGORIO, Juan Carlos DESPORTES BIELSA, Paula FERNÁNDEZ VICENTE, Pablo CAYUELA CALVO, María BLÁZQUEZ MARTÍNEZ, Alejandro DOS ANJOS VILABOIA, Severiano IGLESIAS MORENO, Carmen GÓMEZ CEPA, Gonzalo SANZ MORENO, Jara	
(74) Dr. Hatházi Vera Ügyvédi Iroda, 1013 Budapest, (HU)	
(54) Szövetregeneráló összetétel előállítására szolgáló eljárás és annak felhasználása	
(51) C12N 5/0786	(2010.01)
A61K 35/15	(2015.01)
A61P 19/02	(2006.01)
A61P 21/00	(2006.01)
C12N 5/00	(2006.01)
(13) T2	
(30) 19382247	2019.04.03. EP

(11) E065140	
-----------------------	--

-
- (21) **E 18 713747**
- (96) **EP 20180713747** 2018.02.27.
- (97) **EP 3585886 A1** 2018.08.30.
EP 3585886 B1 2023.11.22.
- (73) Translate Bio, Inc., Waltham, MA 02451 (US)
- (72) DIAS, Anusha
CRAWFORD, Daniel
DEROSA, Frank
ABYSALH, Jonathan
HEARTLEIN, Michael
- (74) Danubia Szabadalmi és Jogi Iroda Kft., 1051 Budapest, (HU)
- (54) **Hírvivő RNS nagy léptékű szintézise**
- (51) **C12N 9/12** (2006.01)
C12P 19/34 (2006.01)
- (13) **T2**
- (30) 201762464043 P 2017.02.27. US
-
- (11) **E065347**
- (21) **E 20 705470**
- (96) **EP 20200705470** 2020.02.04.
- (97) **EP 3850089 A1** 2020.08.13.
EP 3850089 B1 2023.12.13.
- (73) Freeline Therapeutics Limited, Stevenage, Hertfordshire SG1 2BP (GB)
- (72) NATHWANI, Amit
MCINTOSH, Jenny
CORBAU, Romuald
KIA, Azadeh
MIRANDA, Carlos
- (74) Pintz és Társai Kft., 1085 Budapest, (HU)
- (54) **Polinukleotidok**
- (51) **C12N 9/24** (2006.01)
A61K 38/47 (2006.01)
A61P 1/16 (2006.01)
- (13) **T2**
- (30) 201901512 2019.02.04. GB
201917910 2019.12.06. GB
-
- (11) **E065322**
- (21) **E 17 884396**
- (96) **EP 20170884396** 2017.12.21.
- (97) **EP 3561056 A1** 2018.06.28.
EP 3561056 B1 2023.10.25.
- (73) DAIICHI SANKYO COMPANY, LIMITED, Tokyo 103-8426 (JP)
- (72) NISHIMIYA, Daisuke
HASHIMOTO, Ryuji
SATO, Toshiyuki
KIMURA, Takako
YAMASAKI, Atsushi
INOUE, Tatsuya
-

(74) SWORKS Nemzetközi Szabadalmi Ügyvivői Iroda Kft., 1134 Budapest, (HU)

(54) Peptid, életkorral kapcsolatos macula degeneráció kezeléséhez

- (51) C12N 15/09 (2006.01)
 A61K 38/55 (2006.01)
 A61K 45/00 (2006.01)
 A61K 45/06 (2006.01)
 A61P 9/00 (2006.01)
 A61P 19/02 (2006.01)
 A61P 27/02 (2006.01)
 A61P 29/00 (2006.01)
 A61P 43/00 (2006.01)
 C07K 16/38 (2006.01)
 C07K 19/00 (2006.01)
 C12N 1/15 (2006.01)
 C12N 1/19 (2006.01)
 C12N 1/21 (2006.01)
 C12N 5/10 (2006.01)
 C12P 21/02 (2006.01)
 C12Q 1/37 (2006.01)

(13) T2

(30) 2016249020 2016.12.22. JP

(11) E065349

(21) E 17 838267

(96) EP 20170838267 2017.08.11.

(97) EP 3334826 A1 2018.02.15.

EP 3334826 B1 2023.10.11.

(73) API Labs Inc., Lethbridge, Alberta T1K 7M5 (CA)

(72) KOVALCHUK, Igor

(74) Gödölle, Kékes, Mészáros & Szabó Szabadalmi és Védjegy Iroda, 1024 Budapest, (HU)

(54) Magas tebantartalmú mák és eljárások az előállítására

- (51) C12N 15/113 (2010.01)
 A01H 1/00 (2006.01)
 A01H 5/00 (2006.01)
 A61K 31/485 (2006.01)
 A61P 25/04 (2006.01)
 C08L 7/02 (2006.01)
 C12N 5/10 (2006.01)
 C12N 9/02 (2006.01)
 C12N 15/53 (2006.01)
 C12N 15/82 (2006.01)
 C12P 17/18 (2006.01)

(13) T2

(30) 201662374682 P 2016.08.12. US

2941315 2016.09.07. CA

(11) E065170

(21) E 17 857565

(96) EP 20170857565 2017.09.29.

-
- (97) **EP 3519572 A1** 2018.04.05.
EP 3519572 B1 2023.11.22.
- (73) Biogen MA Inc., Cambridge, MA 02142 (US)
- (72) KORDASIEWICZ, Holly
- (74) Dr. Kocsomba Nelli Ügyvédi Iroda, 1068 Budapest, (HU)
- (54) **Vegyületek és módszerek a TAU expresszió csökkentésére**
- (51) **C12N 15/113** (2010.01)
- (13) **T2**
- (30) 201662401723 P 2016.09.29. US
201762450469 P 2017.01.25. US
-
- (11) **E065161**
- (21) **E 21 715779**
- (96) **EP 20210715779** 2021.03.11.
- (97) **EP 4034661 A1** 2021.10.14.
EP 4034661 B1 2023.09.06.
- (73) Zeisberg, Elisabeth, 37073 Goettingen (DE)
Zeisberg, Michael, 37073 Goettingen (DE)
- (72) ZEISBERG, Elisabeth
XU, Xingbo
ZEISBERG, Michael
HASENFUSS, Gerd
TAN, Xiaoying
- (74) Ivánka Gábor László, 1122 Budapest, (HU)
- (54) **All-in-one AAV vektorok a coronavirus okozta betegségek kezelésére**
- (51) **C12N 15/113** (2010.01)
A61K 31/7105 (2006.01)
C12N 9/22 (2006.01)
- (13) **T2**
- (30) 202063006996 P 2020.04.08. US
-
- (11) **E065432**
- (21) **E 15 160169**
- (96) **EP 20150160169** 2010.05.14.
- (97) **EP 2995315 A1** 2016.03.16.
EP 2995315 B1 2023.12.27.
- (73) University Health Network, Toronto, Ontario M5G 2C4 (CA)
The Hospital For Sick Children, Toronto, Ontario M5G 1X8 (CA)
- (72) Wang, C. Y. Jean
Dick, John
Danska, Jayne
Jin, Liqing
Theocharides, Alexandre
Rajakumar, Sujeetha
- (74) Danubia Szabadalmi és Jogi Iroda Kft., 1051 Budapest, (HU)
- (54) **Készítmények és eljárások a Sirp alfa-CD47 kölcsönhatást célzó hematológiai rákok kezelésére**
- (51) **C12Q 1/6886** (2018.01)
- (13) **T2**
- (30) 178553 P 2009.05.15. US
-

-
- (11) **E065228**
(21) **E 18 804799**
(96) **EP 20180804799** 2018.10.31.
(97) **EP 3707285 A1** 2019.05.16.
EP 3707285 B1 2023.11.29.
(73) Alpha Assembly Solutions Inc., Waterbury, CT 06702 (US)
(72) HASNINE, Md
KHO, Lik Wai
(74) INNOPLEX Iparjogvédelmi Kft., 1036 Budapest, (HU)
(54) **Alacsony ezüsttartalmú ónalapú alternatív forrasztóötvet a szabványos sac ötvözetekhez, nagy megbízhatóságú alkalmazásokhoz**
(51) **C22C 13/02** (2006.01)
B23K 35/00 (2006.01)
B23K 35/02 (2006.01)
B23K 35/26 (2006.01)
(13) **T2**
(30) 201762583934 P 2017.11.09. US
201816022337 2018.06.28. US
-

- (11) **E065142**
(21) **E 18 799871**
(96) **EP 20180799871** 2018.11.05.
(97) **EP 3728679 A1** 2019.06.27.
EP 3728679 B1 2023.12.27.
(73) ArcelorMittal, 1160 Luxembourg (LU)
(72) PIPARD Jean Marc
(74) Danubia Szabadalmi és Jogi Iroda Kft., 1051 Budapest, (HU)
(54) **Hőkezelt és hidegen hengerelt acéllemez és eljárás előállítására**
(51) **C22C 38/00** (2006.01)
B32B 15/01 (2006.01)
C21D 6/00 (2006.01)
C21D 8/02 (2006.01)
C22C 38/06 (2006.01)
C22C 38/24 (2006.01)
C22C 38/26 (2006.01)
C22C 38/28 (2006.01)
C22C 38/34 (2006.01)
C22C 38/38 (2006.01)
C23C 2/02 (2006.01)
C23C 2/06 (2006.01)
C23C 2/40 (2006.01)
(13) **T2**
(30) PCT/IB2017/058125 2017.12.19. WO
-

- (11) **E065151**
(21) **E 18 774150**
(96) **EP 20180774150** 2018.09.14.
(97) **EP 3695021 A1** 2019.04.18.
-

EP 3695021 B1 2024.01.17.

(73) ArcelorMittal, 1160 Luxembourg (LU)

(72) Rachiele, Lydia

GILBERT, Frida

KLAM, Christophe

BANSAL, Akshay

(74) Danubia Szabadalmi és Jogi Iroda Kft., 1051 Budapest, (HU)

(54) Fémlemez kezelési eljárás

(51) C23C 2/06 (2006.01)

C23C 2/26 (2006.01)

C23C 22/05 (2006.01)

C23C 22/06 (2006.01)

C23C 22/48 (2006.01)

C23C 22/50 (2006.01)

C23C 22/53 (2006.01)

C23C 22/68 (2006.01)

C23C 22/74 (2006.01)

C23C 22/78 (2006.01)

C23C 28/00 (2006.01)

(13) T2

(30) PCT/IB2017/001244 2017.10.12. WO

(11) E065108

(21) E 13 732096

(96) EP 20130732096 2013.06.24.

(97) EP 2872665 A1 2014.01.16.

EP 2872665 B1 2023.11.29.

(73) Oerlikon Surface Solutions AG, Pfäffikon, 8808 Pfäffikon (CH)

(72) KRASSNITZER, Siegfried

KURAPOV, Denis

(74) SBGK Szabadalmi Ügyvivői Iroda, 1062 Budapest, (HU)

(54) Nagy teljesítményű, impulzusos bevonatolási eljárás

(51) C23C 14/34 (2006.01)

H01J 37/34 (2006.01)

(13) T2

(30) 102012013577 2012.07.10. DE

(11) E065388

(21) E 20 932662

(96) EP 20200932662 2020.04.20.

(97) EP 3960896 A1 2021.10.28.

EP 3960896 B1 2023.12.06.

(73) Joint-Stock Company "TVEL", Moscow 115409 (RU)

(72) ORLOV, Vladislav Konstantinovich

TITOV, Alexander Olegovich

KORNIENKO, Michail Yurjevich

KRASNOBAEV, Nikolay Nikolaevich

MASLOV, Alexander Alexandrovich

NOVIKOV, Vladimir Vladimirovich

SAENKO, Denis Sergeevich

(74) BUDAPATENT Szabadalmi és Védjegy Iroda Kft., 1023 Budapest, (HU)

(54) Eljárás ionplazma alkalmazására korrózióálló filmbevonatoknak cirkónium ötvözetekből készült tárgyakra való felviteléhez

(51) C23C 14/35 (2006.01)

C23C 14/02 (2006.01)

C23C 14/16 (2006.01)

C23C 14/34 (2006.01)

C23C 14/46 (2006.01)

C23C 14/54 (2006.01)

H01J 37/32 (2006.01)

H01J 37/34 (2006.01)

(13) T2

(11) E065178

(21) E 20 749792

(96) EP 20200749792 2020.01.23.

(97) EP 3919652 A1 2020.08.06.

EP 3919652 B1 2023.11.01.

(73) LG Energy Solution, Ltd., Seoul 07335 (KR)

(72) PARK, Sang Joon

KIM, Ki Hwan

LEE, Eun Jeong

KIM, Yong Chan

(74) Pintz és Társai Kft., 1085 Budapest, (HU)

(54) Bevonóeszköz

(51) C23C 16/455 (2006.01)

C23C 16/44 (2006.01)

C23C 16/458 (2006.01)

(13) T2

(30) 20190012719 2019.01.31. KR

(11) E065496

(21) E 21 732348

(96) EP 20210732348 2021.06.22.

(97) EP 4146844 A1 2021.12.30.

EP 4146844 B1 2023.11.22.

(73) Industrie De Nora S.P.A., 20134 Milano (IT)

(72) CALDERARA, Alice

MORA, Stefania

(74) Danubia Szabadalmi és Jogi Iroda Kft., 1051 Budapest, (HU)

(54) Elektród elektrokémiai hidrogénfejlesztéshez

(51) C25B 1/04 (2006.01)

C25B 1/46 (2006.01)

C25B 11/053 (2021.01)

C25B 11/093 (2021.01)

(13) T2

(30) 202000015250 2020.06.25. IT

- (11) **E065326**
- (21) **E 18 784594**
- (96) **EP 20180784594** 2018.04.13.
- (97) **EP 3612665 A1** 2018.10.18.
EP 3612665 B1 2023.11.08.
- (73) Evoqua Water Technologies LLC, Pittsburgh, PA 15222 (US)
- (72) GRIFFIS, Joshua
LIANG, Li-Shiang
GREEN, Andrew
BEDDOES, Paul
- (74) Pintz és Társai Kft., 1085 Budapest, (HU)
- (54) **Új áramlási jellemzők koncentrikus csöves öntisztító elektrokémiai cellákhoz**
- (51) **C25B 1/26** (2006.01)
C02F 1/461 (2006.01)
C02F 1/467 (2006.01)
C02F103/08 (2006.01)
C02F103/42 (2006.01)
C25B 1/46 (2006.01)
C25B 9/15 (2021.01)
C25B 9/70 (2021.01)
C25B 11/02 (2006.01)
C25B 11/036 (2021.01)
C25B 15/08 (2006.01)
G05D 7/01 (2006.01)
H01M 6/34 (2006.01)
H01M 6/48 (2006.01)
H01M 6/52 (2006.01)
- (13) **T2**
- (30) 201762485539 P 2017.04.14. US

- (11) **E065497**
- (21) **E 21 182467**
- (96) **EP 20210182467** 2021.06.29.
- (97) **EP 4112778 A1** 2023.01.04.
EP 4112778 B1 2023.12.13.
- (73) Evonik Operations GmbH, 45128 Essen (DE)
Ruhr-Universität Bochum, 44801 Bochum (DE)
- (72) Schumann, Wolfgang
Neumann, Manfred
HORN, Michael
REINSBERG, Philip Heinrich
Gärtner, Felix
Malter, Jutta
Stenner, Patrik
- (74) Danubia Szabadalmi és Jogi Iroda Kft., 1051 Budapest, (HU)
- (54) **Háromkamrás elektrolizáló cella alkálifém-alkoholátok előállítására**
- (51) **C25B 3/07** (2021.01)
B01D 61/42 (2006.01)

C25B 3/20	(2021.01)
C25B 9/13	(2021.01)
C25B 9/21	(2021.01)
C25B 13/07	(2021.01)
(13) T2	

(11) E065227	
(21) E 17 745371	
(96) EP 20170745371	2017.07.04.
(97) EP 3481978 A1	2018.01.11.
EP 3481978 B1	2023.11.22.
(73)	Saint-Gobain Adfors, 92400 Courbevoie (FR)
(72)	BOUCHARD, Jonas GARCIA, Alexandre
(74)	INNOPLEX Iparjogvédelmi Kft., 1036 Budapest, (HU)
(54) Hibrid szövet kompozitok megerősítésére	
(51) D03D 13/00	(2006.01)
D03D 15/00	(2006.01)
D03D 15/20	(2021.01)
(13) T2	
(30)	1656435 2016.07.05. FR

(11) E065441	
(21) E 16 904821	
(96) EP 20160904821	2016.08.26.
(97) EP 3469128 A1	2017.12.14.
EP 3469128 B1	2023.10.11.
(73)	Fitesa Film Products LLC, Simpsonville SC 29681 (US)
(72)	MASCHINO, Andrew D. FISHER, Michael Estel RENNER, John Richard SKOCHDOPOLE, Todd R.
(74)	Danubia Szabadalmi és Jogi Iroda Kft., 1051 Budapest, (HU)
(54) Hidroformázott kompozit anyag és eljárások annak előállítására	
(51) D04H 1/492	(2012.01)
A61F 13/511	(2006.01)
A61F 13/512	(2006.01)
B32B 5/02	(2006.01)
B32B 5/18	(2006.01)
B32B 5/24	(2006.01)
D04H 1/495	(2012.01)
D04H 3/11	(2012.01)
(13) T2	
(30)	201662348343 P 2016.06.10. US

(11) E065379	
(21) E 21 746157	
(96) EP 20210746157	2021.07.16.
(97) EP 4073314 A1	2022.01.20.

EP 4073314 B1 2023.12.27.

(73) SAATI S.p.A., 22070 Appiano Gentile (CO) (IT)

(72) BOUTOURLINE-YOUNG, Irina

CANONICO, Paolo

MOMENTÉ, Roberto

(74) Dr. Csányi Balázs Mihály ügyvéd, 1114 Budapest, (HU)

(54) Szintetikus anyagú szövet javított optikai fényáteresztő-hatással

(51) D06M 11/83 (2006.01)

D06P 5/30 (2006.01)

D06Q 1/04 (2006.01)

E04F 13/08 (2006.01)

(13) T2

(30) 202000017359 2020.07.16. IT

(11) E065245

(21) E 20 829551

(96) EP 20200829551 2020.12.11.

(97) EP 4110989 A1 2021.09.02.

EP 4110989 B1 2023.11.15.

(73) Andritz AG, 8045 Graz (AT)

(72) GISSING, Klaus

JANCIC, Boris

GISSING, Lukas

(74) Danubia Szabadalmi és Jogi Iroda Kft., 1051 Budapest, (HU)

(54) Eljárás és berendezés rostos szalag előállítására

(51) D21F 3/04 (2006.01)

D21F 5/18 (2006.01)

D21F 9/00 (2006.01)

D21F 11/00 (2006.01)

D21F 11/14 (2006.01)

(13) T2

(30) 501382020 2020.02.25. AT

(11) E065529

(21) E 17 768801

(96) EP 20170768801 2017.09.19.

(97) EP 3519626 A1 2018.04.05.

EP 3519626 B1 2023.12.20.

(73) Kemira Oyj, 00180 Helsinki (FI)

(72) Hemmes, Jan-Luiken

WEI, Jonathan (Yingshuang)

LU, Rongjun

(74) SBGK Szabadalmi Ügyvivői Iroda, 1062 Budapest, (HU)

(54) Eljárás papír vagy kartontermék méretstabilitásának növelésére

(51) D21H 17/17 (2006.01)

D21H 17/52 (2006.01)

D21H 17/54 (2006.01)

D21H 17/55 (2006.01)

D21H 17/57 (2006.01)

D21H 17/62 (2006.01)
D21H 21/16 (2006.01)
D21H 21/18 (2006.01)
D21H 21/20 (2006.01)

(13) T2

(30) 201610922522 2016.09.30. CN
 20165795 2016.10.19. FI

(11) E065366

(21) E 18 710325

(96) EP 20180710325 2018.02.13.

(97) EP 3568525 A1 2018.08.23.

EP 3568525 B1 2023.11.15.

(73) Maurer Engineering GmbH, 80807 München (DE)

(72) WEBER, Felix

BRAUN, Christian

(74) Danubia Szabadalmi és Jogi Iroda Kft., 1051 Budapest, (HU)

(54) Önbeállós csúszócsapágy és méretezési eljárás egy ilyen csapágyhoz

(51) E01D 19/04 (2006.01)

E04H 9/02 (2006.01)

(13) T2

(30) 102017202317 2017.02.14. DE

(11) E065278

(21) E 19 200805

(96) EP 20190200805 2019.10.01.

(97) EP 3653796 A1 2020.05.20.

EP 3653796 B1 2023.08.30.

(73) OilQuick Deutschland KG, 82297 Steindorf (DE)

(72) SCHMID, Sebastian

(74) INNOPLEX Iparjogvédelmi Kft., 1036 Budapest, (HU)

(54) Gyorsváltó és ilyen gyorsváltót tartalmazó gyorsváltó rendszer

(51) E02F 3/36 (2006.01)

(13) T2

(30) 102018128479 2018.11.14. DE

(11) E065234

(21) E 17 737201

(96) EP 20170737201 2017.06.15.

(97) EP 3488059 A1 2018.01.25.

EP 3488059 B1 2023.11.29.

(73) ICDSOFT LTD, 1421 Sofia (BG)

(72) DIMITROV, Dimitar Stoev

(74) Ivánka Gábor László, 1122 Budapest, (HU)

(54) Eszköz és módszer egy önhordó háromdimenziós előfeszített szerkezet építéséhez

(51) E04B 1/32 (2006.01)

(13) T2

(30) 11233616 2016.07.20. BG

-
- (11) **E065220**
(21) **E 19 193724**
(96) **EP 20190193724** 2019.08.27.
(97) **EP 3640406 A1** 2020.04.22.
EP 3640406 B1 2023.12.20.
(73) Schöck Bauteile GmbH, 76534 Baden-Baden (DE)
(72) Kämmerer, Michael
Zacher, Michael
(74) SBGK Szabadalmi Ügyvivői Iroda, 1062 Budapest, (HU)
(54) **Rögzítőszerkezet**
(51) **E04B 1/48** (2006.01)
(13) **T2**
(30) 102018125785 2018.10.17. DE
-
- (11) **E065404**
(21) **E 21 167192**
(96) **EP 20210167192** 2021.04.07.
(97) **EP 3907341 A1** 2021.11.10.
EP 3907341 B1 2023.11.22.
(73) Green Code GmbH, 60313 Frankfurt am Main (DE)
(72) ENDERES, Karl Friedrich
LEITNER, Bernhard
(74) Danubia Szabadalmi és Jogi Iroda Kft., 1051 Budapest, (HU)
(54) **Akusztikai test mennyezeti elemekhez hang utánczengésének mérséklésére**
(51) **E04B 5/32** (2006.01)
E04B 5/48 (2006.01)
(13) **T2**
(30) 503772020 2020.05.04. AT
-
- (11) **E065505**
(21) **E 17 895030**
(96) **EP 20170895030** 2017.12.27.
(97) **EP 3578726 A1** 2018.08.09.
EP 3578726 B1 2023.12.13.
(73) Chungamenc Co., Ltd., Chungcheongbuk-do 27614 (KR)
Daedotech Co., Ltd., Pohang-si, Gyeongsangbuk-do 37526 (KR)
(72) RHEE, Jong Wha
LEE, Jung Hyun
KIM, Moon Kyum
SHIN, Jun Hyum
LEE, Choon Woo
BAEK, Kyung Soo
GU, Ki Hyun
(74) Danubia Szabadalmi és Jogi Iroda Kft., 1051 Budapest, (HU)
(54) **Acél bordáslemez szabályozott helyzetű illesztőfurattal ellátott ferde résszel, és az így illesztett acél bordáslemez szerkezet**
(51) **E04C 2/32** (2006.01)
E04C 2/08 (2006.01)
E04D 3/30 (2006.01)
-

	E04D 3/35	(2006.01)
(13) T2		
(30)	20170014478	2017.02.01. KR

(11) E064832		
(21) E 21 216882		
(96)	EP 20210216882	2021.12.22.
(97)	EP 4023835 A1	2022.07.06.
	EP 4023835 B1	2023.10.11.
(73)	VKR Holding A/S, 2970 Horsholm (DK)	
(72)	ANDERSEN, Rasmus BAUMGARDT, Uffe Gronheden	
(74)	Pintz és Társai Kft., 1085 Budapest, (HU)	
(54) Tetőablakrendszer burkolattal		
(51)	E04D 13/03	(2006.01)
	E04D 13/147	(2006.01)
(13) T2		
(30)	PA202070880	2020.12.30. DK

(11) E065466		
(21) E 21 156042		
(96)	EP 20210156042	2021.02.09.
(97)	EP 3862512 A1	2021.08.11.
	EP 3862512 B1	2024.01.17.
(73)	Max Co., Ltd., Tokyo 103-8502 (JP)	
(72)	MORIMURA, Kouichirou YOSHIDA, Yusuke KUSAKARI, Ichiro	
(74)	SBGK Szabadalmi Ügyvivői Iroda, 1062 Budapest, (HU)	
(54) Kötözőgép		
(51)	E04G 21/12	(2006.01)
(13) T2		
(30)	2020021024	2020.02.10. JP

(11) E065107		
(21) E 21 811255		
(96)	EP 20210811255	2021.11.04.
(97)	EP 4093931 A1	2022.07.07.
	EP 4093931 B1	2024.01.03.
(73)	CRH Concrete A/S, 4130 Viby Sjælland (DK)	
(72)	NIELSEN, Esben	
(74)	Ivánka Gábor László, 1122 Budapest, (HU)	
(54) Biztonsági berendezés		
(51)	E04G 21/14	(2006.01)
	B66C 1/66	(2006.01)
	E04G 21/32	(2006.01)
(13) T2		
(30)	PA202001471	2020.12.30. DK

-
- (11) **E065298**
- (21) **E 19 888380**
- (96) **EP 20190888380** 2019.02.08.
- (97) **EP 3889374 A1** 2020.06.04.
EP 3889374 B1 2023.10.18.
- (73) Obschestvo s Ogranichenoy Otvetstvennostyu "Kontsern MonArkh", Moscow, 125284 (RU)
- (72) AMBARTSUMYAN, Sergey Alexandrovich
MESHCHERYAKOV, Alexandr Sergeyeovich
- (74) Gödölle, Kékes, Mészáros & Szabó Szabadalmi és Védjegy Iroda, 1024 Budapest, (HU)
- (54) **Eljárás épületek előállítására**
- (51) **E04H 1/00** (2006.01)
B28B 5/00 (2006.01)
B28B 5/02 (2006.01)
B28B 7/02 (2006.01)
B28B 7/22 (2006.01)
B28B 15/00 (2006.01)
E04B 1/348 (2006.01)
E04H 1/04 (2006.01)
- (13) **T2**
- (30) 2018142384 2018.11.30. RU
-
- (11) **E065526**
- (21) **E 19 000495**
- (96) **EP 20190000495** 2019.10.31.
- (97) **EP 3816369 A1** 2021.05.05.
EP 3816369 B1 2023.11.29.
- (73) GTK Gewindetechnik Kleymann GmbH & Co. KG, 49757 Werlte (DE)
- (72) Kolloch, Thomas
- (74) Pintz és Társai Kft., 1085 Budapest, (HU)
- (54) **Horgonyzóeszköz, rögzítés horgonyzóeszközzel és a horgonyzás előállítására szolgáló eljárás**
- (51) **E04H 12/22** (2006.01)
E04C 3/32 (2006.01)
- (13) **T2**
-
- (11) **E065446**
- (21) **E 17 717853**
- (96) **EP 20170717853** 2017.04.10.
- (97) **EP 3464757 A1** 2017.11.30.
EP 3464757 B1 2023.12.13.
- (73) Hampton Steel Limited, Wellingborough, Northamptonshire NN8 4NL (GB)
- (72) DURHAM, Christopher John Walter
- (74) Danubia Szabadalmi és Jogi Iroda Kft., 1051 Budapest, (HU)
- (54) **Kerítés feszítő rendszer**
- (51) **E04H 17/06** (2006.01)
E04H 17/14 (2006.01)
E04H 17/18 (2006.01)
E04H 17/24 (2006.01)
F16B 2/24 (2006.01)
- (13) **T2**
-

(30) 201609076 2016.05.24. GB

(11) **E065283**

(21) **E 22 195335**

(96) **EP 20220195335** 2022.09.13.

(97) **EP 4148212 A1** 2023.03.15.

EP 4148212 B1 2023.10.25.

(73) dormakaba Austria GmbH, 3130 Herzogenburg (AT)

(72) Gugerli, Benjamin

 Raimann, Christian

 Lehner, Raphael

(74) Oppenheim Ügyvédi Iroda, 1053 Budapest, (HU)

(54) **Kulcs, zárrendszer, zárhenger és eljárás ezek előállítására**

(51) **E05B 19/00** (2006.01)

E05B 27/00 (2006.01)

(13) **T2**

(30) 0702672021 2021.09.14. CH

(11) **E065198**

(21) **E 19 172466**

(96) **EP 20190172466** 2019.05.03.

(97) **EP 3569799 A1** 2019.11.20.

EP 3569799 B1 2023.11.22.

(73) DENY SECURITY, 80960 , Saint-Blimont (FR)

(72) Duquesnoy, Christophe

 BLOCH, Guillaume

(74) SBGK Szabadalmi Ügyvivői Iroda, 1062 Budapest, (HU)

(54) **Kulcsos zárműködtető egység**

(51) **E05B 19/14** (2006.01)

E05B 15/06 (2006.01)

E05B 21/06 (2006.01)

(13) **T2**

(30) 1854165 2018.05.18. FR

(11) **E065183**

(21) **E 18 796824**

(96) **EP 20180796824** 2018.10.22.

(97) **EP 3714122 A1** 2019.05.31.

EP 3714122 B1 2023.11.22.

(73) Julius Blum GmbH, 6973 Höchst (AT)

(72) HOLZAPFEL, Andreas

 SCHLUGE, Philip

(74) Danubia Szabadalmi és Jogi Iroda Kft., 1051 Budapest, (HU)

(54) **Bútorszerelvény**

(51) **E05D 15/40** (2006.01)

E05D 5/02 (2006.01)

E05D 7/02 (2006.01)

E05F 1/10 (2006.01)

(13) **T2**

(30) 509802017 2017.11.24. AT

(11) **E064834**

(21) **E 20 828285**

(96) **EP 20200828285** 2020.12.17.

(97) **EP 4077861 A1** 2021.06.24.

EP 4077861 B1 2023.10.04.

(73) VKR Holding A/S, 2970 Horsholm (DK)

(72) HINDHEDE, Per Solso

BIRKKJAER, Martin

(74) Pintz és Társai Kft., 1085 Budapest, (HU)

(54) **Görgős háló csatlakozóelem-készlettel**

(51) **E06B 9/42** (2006.01)

E06B 9/40 (2006.01)

E06B 9/54 (2006.01)

E06B 9/58 (2006.01)

(13) **T2**

(30) PA201970816 2019.12.20. DK

(11) **E065431**

(21) **E 21 170950**

(96) **EP 20210170950** 2021.04.28.

(97) **EP 4083368 A1** 2022.11.02.

EP 4083368 B1 2023.11.01.

(73) LMR Drilling GmbH, 26129 Oldenburg (DE)

(72) Fengler, Ernst

(74) Danubia Szabadalmi és Jogi Iroda Kft., 1051 Budapest, (HU)

(54) **Eljárás csővezetékek föld alatti lefektetésére**

(51) **E21B 7/04** (2006.01)

E21B 7/20 (2006.01)

(13) **T2**

(11) **E065237**

(21) **E 19 890762**

(96) **EP 20190890762** 2019.11.26.

(97) **EP 3887640 A1** 2020.06.04.

EP 3887640 B1 2024.01.03.

(73) Sage Geosystems Inc., Bellaire TX 77401 (US)

(72) COOK, Robert, Lance

(74) Ivánka Gábor László, 1122 Budapest, (HU)

(54) **Rendszer, módszer és kompozíció a törésnövekedés szabályozására**

(51) **E21B 43/267** (2006.01)

(13) **T2**

(30) 201862771501 P 2018.11.26. US

(11) **E065516**

(21) **E 18 197493**

(96) **EP 20180197493** 2018.09.28.

(97) **EP 3467255 A1** 2019.04.10.

EP 3467255 B1 2023.12.20.

(73) Wirtgen GmbH, 53578 Windhagen (DE)

(72) BUHR, Karsten

Jost, Andreas

Lehnert, Thomas

(74) SBGK Szabadalmi Ügyvivői Iroda, 1062 Budapest, (HU)

(54) Vésőtartó

(51) E21C 35/197 (2006.01)

E21C 35/18 (2006.01)

E21C 35/19 (2006.01)

(13) T2

(30) 102017123368 2017.10.09. DE

(11) E065309

(21) E 20 711605

(96) EP 20200711605 2020.03.20.

(97) EP 3947911 A1 2020.10.08.

EP 3947911 B1 2023.12.27.

(73) FLSmidth A/S, 2500 Valby (DK)

(72) NARO, Daniele

WALTHER, Julian

GENIUS, Wolfgang

(74) SBGK Szabadalmi Ügyvivői Iroda, 1062 Budapest, (HU)

(54) Eljárás és berendezés anyagkitermelő berendezés automatizált működtetéséhez egy anyagkitermelési hely fejtési frontján

(51) E21C 35/24 (2006.01)

E02F 3/26 (2006.01)

E02F 7/02 (2006.01)

E02F 9/20 (2006.01)

E02F 9/26 (2006.01)

(13) T2

(30) 201905211 2019.04.03. BE

(11) E065280

(21) E 17 206058

(96) EP 20170206058 2017.12.07.

(97) EP 3346095 A2 2018.07.11.

EP 3346095 B1 2024.01.24.

(73) General Electric Technology GmbH, 5400 Baden (CH)

(72) HANSON, Gerhart LaMoyne

LAJEUNESSE, Eugene Vincent

PEZANT, Michael Bryan

SCORZA, Paul Michael

SMITH, Martin Lewis

WIESNER, Gary Edward

(74) INNOPLEX Iparjogvédelmi Kft., 1036 Budapest, (HU)

(54) Bevonórendszer, számítógépen megvalósított eljárás egy bevonórendszer vezérlésére és számítógépes programtermék

(51) F01D 5/28 (2006.01)

(13) T2(30) 201715400381 2017.01.06. US

(11) E065119**(21) E 21 212039****(96) EP 20210212039** 2021.12.02.**(97) EP 4191065 A1** 2023.06.07.**EP 4191065 B1** 2024.01.17.

(73) HUSQVARNA AB, 561 82 Huskvarna (SE)

(72) SOOR, Florian

Demmelmaier, Tobias

Neuburger, Sebastian

(54) Öntözőszivattyú**(51) F04D 1/00** (2006.01)**F04D 9/00** (2006.01)**F04D 15/00** (2006.01)

(13) T2**(11) E065473****(21) E 17 761509****(96) EP 20170761509** 2017.09.05.**(97) EP 3510298 A1** 2018.03.15.**EP 3510298 B1** 2023.12.06.

(73) KNORR-BREMSE Systeme für Nutzfahrzeuge GmbH, 80809 München (DE)

(72) BAUMGARTNER, Johann

PETSCHKE, Andreas

(74) SBGK Szabadalmi Ügyvivői Iroda, 1062 Budapest, (HU)

(54) Tárcsafékek haszongépjárművekhez**(51) F16D 55/226** (2006.01)**F16D 65/097** (2006.01)**F16D 65/18** (2006.01)

(13) T2(30) 102016116967 2016.09.09. DE

(11) E065225**(21) E 18 735504****(96) EP 20180735504** 2018.06.12.**(97) EP 3638918 A1** 2018.12.20.**EP 3638918 B1** 2023.12.13.

(73) Faiveley Transport Witten GmbH, 58454 Witten (DE)

(72) STROETMANN, Andreas

IMHOF, Philipp

MEHLAN, Andreas

(74) SBGK Szabadalmi Ügyvivői Iroda, 1062 Budapest, (HU)

(54) Dörzsgyűrűtest, dörzsgyűrű egység, sínkerék keréktárcsáján történő elhelyezésre, valamint fék sínkerékhez**(51) F16D 65/12** (2006.01)

(13) T2(30) 202017103551 U 2017.06.14. DE

- (11) **E065110**
(21) **E 19 787493**
(96) **EP 20190787493** 2019.08.17.
(97) **EP 4013978 A1** 2021.02.25.
EP 4013978 B1 2023.08.16.
(73) EXCESS ENGINEERING AS, 4307 Sandnes (NO)
(72) KALVATN, Ove
MOKRZYCKI, Adam
ELLINGSEN, Jan
(74) SBGK Szabadalmi Ügyvivői Iroda, 1062 Budapest, (HU)
(54) **Lineáris működtető szerv**
(51) **F16H 25/22** (2006.01)
(13) **T2**
-

- (11) **E065370**
(21) **E 22 195680**
(96) **EP 20220195680** 2020.01.01.
(97) **EP 4130526 A1** 2023.02.08.
EP 4130526 B1 2023.12.27.
(73) SodaStream Industries Ltd., Kfar Saba 4464301 (IL)
(72) DANIELI, Guy
COHEN, Avi
SHALEV, Oren
FUNT, Mark
RING, Allan
SHKEDI, Amnon
BRAND, Dvir
SHMUELI, Eyal
AVIGDOR, Amit
SHAASHUA, Eran
HARDUFF, Hagai
KROM, Doron
(74) SBGK Szabadalmi Ügyvivői Iroda, 1062 Budapest, (HU)
(54) **Karbonizáló gép és tartó gáztartályhoz egy karbonizáló géphez**
(51) **F16K 1/02** (2006.01)
B01F 23/00 (2022.01)
F17C 1/00 (2006.01)
(13) **T2**
(30) 201916411870 2019.05.14. US
-

- (11) **E065429**
(21) **E 16 744785**
(96) **EP 20160744785** 2016.07.29.
(97) **EP 3334520 A1** 2017.02.16.
EP 3334520 B1 2023.11.29.
(73) VACOM Vakuum Komponenten & Messtechnik GmbH, 07749 Jena (DE)
(72) WOLFGRAMM, Stephan
GOTTSCHALL, Sophie
-

FLÄMMICH, Michael

BERGNER, Ute

(74) Danubia Szabadalmi és Jogi Iroda Kft., 1051 Budapest, (HU)

(54) Nem monolit vákuumkamra vákuumalkalmazások kivitelezésére és/vagy vákuum-komponensek befogadására

(51) **F16L 23/02** (2006.01)

B01J 3/00 (2006.01)

B01J 19/02 (2006.01)

F16L 23/20 (2006.01)

(13) **T2**

(30) 102015215413 2015.08.12. DE

(11) **E065215**

(21) **E 20 706592**

(96) **EP 20200706592** 2020.02.12.

(97) **EP 3948047 A1** 2020.10.01.

EP 3948047 B1 2023.12.06.

(73) Zilmet SpA, 35010 Limena (PD) (IT)

(72) BENETTOLO, Riccardo

(74) SBGK Szabadalmi Ügyvivői Iroda, 1062 Budapest, (HU)

(54) Moduláris szerelvény tágulási tartályokhoz

(51) **F16L 41/08** (2006.01)

(13) **T2**

(30) 201900004297 2019.03.25. IT

(11) **E065186**

(21) **E 19 769569**

(96) **EP 20190769569** 2019.07.24.

(97) **EP 4004426 A1** 2021.01.28.

EP 4004426 B1 2023.09.06.

(73) Esametal S.R.L., 37044 Cologna Veneta (VR) (IT)

(72) CASTAGNARO, Alberto

COLOMBO, Giovanni

(74) SBGK Szabadalmi Ügyvivői Iroda, 1062 Budapest, (HU)

(54) Eszköz járművekben tüzelőanyagként használt LNG hűtőegységeinek visszanyerésére

(51) **F17C 1/00** (2006.01)

F17C 9/04 (2006.01)

(13) **T2**

(11) **E065169**

(21) **E 12 752072**

(96) **EP 20120752072** 2012.02.28.

(97) **EP 2681484 A2** 2012.09.07.

EP 2681484 B1 2023.11.08.

(73) Signify Holding B.V., 5656 AE Eindhoven (NL)

(72) BROUGHTON, Kevin, Charles

(74) SBGK Szabadalmi Ügyvivői Iroda, 1062 Budapest, (HU)

(54) Eljárás és rendszer fényt kibocsátó diódából származó fény kezelésére

(51) **F21S 2/00** (2006.01)

F21V 5/04 (2006.01)
F21V 5/08 (2006.01)
F21V 7/00 (2006.01)
F21V 7/28 (2018.01)
F21W131/103 (2006.01)
F21Y115/10 (2016.01)
G02B 19/00 (2006.01)

(13) T2

(30) 201161447173 P 2011.02.28. US

(11) E065139**(21) E 19 219914****(96) EP 20190219914** 2019.12.27.**(97) EP 3798510 A1** 2021.03.31.**EP 3798510 B1** 2023.08.16.

(73) Guangzhou Haoyang Electronic Co., Ltd., Guangzhou, Guangdong 511450 (CN)

(72) JIANG, Weikai

(74) SBGK Szabadalmi Ügyvivői Iroda, 1062 Budapest, (HU)

(54) Színpadi lámpa motoros fékrendszere**(51) F21V 21/15** (2006.01)**F21W131/406** (2006.01)**H02K 7/10** (2006.01)**H02P 3/00** (2006.01)**(13) T2**

(30) 201921656841 U 2019.09.30. CN

(11) E065104**(21) E 19 790701****(96) EP 20190790701** 2019.09.13.**(97) EP 3857125 A1** 2020.04.02.**EP 3857125 B1** 2023.10.11.

(73) Harris Multi Jet Burner Ltd, Doncaster DN9 3GA (GB)

(72) HARRIS, Michael

HARRIS, Michael Jr

HARRIS, Glenn

(74) Ivánka Gábor László, 1122 Budapest, (HU)

(54) Égetőberendezés**(51) F23K 3/14** (2006.01)**F23G 5/00** (2006.01)**F23G 5/04** (2006.01)**(13) T2**

(30) 201815907 2018.09.28. GB

(11) E065154**(21) E 20 153093****(96) EP 20200153093** 2020.01.22.**(97) EP 3855085 A1** 2021.07.28.**EP 3855085 B1** 2023.11.08.

(73) Hauser GmbH, 4040 Linz (AT)

-
- (72) Reumüller, Werner
Koblmüller, Gerhard
- (74) Danubia Szabadalmi és Jogi Iroda Kft., 1051 Budapest, (HU)
- (54) Készülék egy légfűgöny létrehozására**
- (51) F24F 9/00** (2006.01)
F24F 13/08 (2006.01)
- (13) T2**
-

- (11) E065476**
- (21) E 13 780048**
- (96) EP 20130780048** 2013.08.20.
- (97) EP 2888538 A2** 2014.02.27.
EP 2888538 B1 2023.12.13.
- (73) Traxler, Manfred, 4614 Marchtrenk (AT)
- (72) Traxler, Manfred
- (74) SBGK Szabadalmi Ügyvivői Iroda, 1062 Budapest, (HU)
- (54) Szerkezet tárgyak rögzítéséhez**
- (51) F24S 25/61** (2018.01)
F24S 25/00 (2018.01)
F24S 25/60 (2018.01)
- (13) T2**
- (30) 9202012 2012.08.24. AT
-

- (11) E065403**
- (21) E 21 178283**
- (96) EP 20210178283** 2021.06.08.
- (97) EP 4102154 A1** 2022.12.14.
EP 4102154 B1 2024.01.17.
- (73) Hauser GmbH, 4040 Linz (AT)
- (72) GABRIEL, Manfred
- (74) Danubia Szabadalmi és Jogi Iroda Kft., 1051 Budapest, (HU)
- (54) Hőcserélő hűtőszekrényhez**
- (51) F25B 39/02** (2006.01)
F28F 1/12 (2006.01)
F28F 17/00 (2006.01)
H05B 3/00 (2006.01)
- (13) T2**
-

- (11) E065434**
- (21) E 19 817950**
- (96) EP 20190817950** 2019.11.20.
- (97) EP 3948127 A1** 2021.05.27.
EP 3948127 B1 2023.11.01.
- (73) Vettertec GmbH, 34123 Kassel (DE)
- (72) STANZEL, Ralf
- (74) Danubia Szabadalmi és Jogi Iroda Kft., 1051 Budapest, (HU)
- (54) Berendezés nedves, ömleszthető termékek szárítására**
- (51) F26B 3/24** (2006.01)
F26B 11/16 (2006.01)
-

F26B 17/20 (2006.01)
F26B 23/00 (2006.01)
F26B 23/10 (2006.01)

(13) T2

(11) E065167

(21) E 20 179796

(96) EP 20200179796 2016.10.20.

(97) EP 3730886 A1 2020.10.28.

EP 3730886 B1 2023.11.29.

(73) Dürr Systems AG, 74321 Bietigheim-Bissingen (DE)

(72) IGLAUER, Oliver

WOLL, Kevin

WIELAND, Dietmar

(74) SBGK Szabadalmi Ügyvivői Iroda, 1062 Budapest, (HU)

(54) **Kezelőrendszer és eljárás munkadarabok kezelésére**

(51) **F26B 21/04** (2006.01)

F26B 15/12 (2006.01)

F26B 23/02 (2006.01)

(13) T2

(30) 102015224916 2015.12.10. DE

(11) E065579

(21) E 19 832310

(96) EP 20190832310 2019.12.16.

(97) EP 3899392 A1 2020.06.25.

EP 3899392 B1 2024.01.10.

(73) Ways SAS, 77920 Samois-Sur-Seine (FR)

(72) RAOULT, Yann

(54) **Eljárás fa termikus szárítására CO2 környezetben, szárítóberendezés az említett eljárás végrehajtásához és az így előállított termék**

(51) **F26B 21/14** (2006.01)

F26B 9/06 (2006.01)

F26B 21/06 (2006.01)

F26B 25/22 (2006.01)

(13) T2

(30) 1873302 2018.12.19. FR

(11) E065341

(21) E 15 202508

(96) EP 20150202508 2015.12.23.

(97) EP 3184946 A1 2017.06.28.

EP 3184946 B1 2023.11.22.

(73) RWE Generation NL B.V., 4931 NC Geertruidenberg (NL)

(72) Eurlings, Johannes, Theodorus, Gerardus, Marie

(74) SBGK Szabadalmi Ügyvivői Iroda, 1062 Budapest, (HU)

(54) **Eszköz nedvesített anyag szárítására**

(51) **F26B 23/00** (2006.01)

C12C 1/073 (2006.01)

(13) T2

(11) E065258

(21) E 22 202182

(96) EP 20220202182 2022.10.18.

(97) EP 4174428 A1 2023.05.03.

EP 4174428 B1 2023.12.06.

(73) KE KELIT GmbH, 4020 Linz (AT)

(72) PÖCHHACKER, Martin

(74) Danubia Szabadalmi és Jogi Iroda Kft., 1051 Budapest, (HU)

(54) **Berendezés termék klimatizálására egy hőcserélő modullal**

(51) F28D 1/047 (2006.01)

F28F 9/26 (2006.01)

F28F 21/06 (2006.01)

(13) T2

(30) 508622021 2021.11.02. AT

(11) E065238

(21) E 21 173863

(96) EP 20210173863 2021.05.14.

(97) EP 4089335 A1 2022.11.16.

EP 4089335 B1 2023.11.29.

(73) Allfest GmbH, 78554 Aldingen (DE)

(72) FLAIG, Hartmut

(74) Danubia Szabadalmi és Jogi Iroda Kft., 1051 Budapest, (HU)

(54) **Mennyezeti radiátor csillag alakú keresztmetszeti alakkal**

(51) F28F 1/14 (2006.01)

F24D 3/16 (2006.01)

F24F 5/00 (2006.01)

F28D 1/053 (2006.01)

F28D 21/00 (2006.01)

F28F 1/16 (2006.01)

F28F 1/22 (2006.01)

(13) T2

(11) E065363

(21) E 19 730958

(96) EP 20190730958 2019.05.17.

(97) EP 3794300 A1 2019.11.21.

EP 3794300 B1 2023.12.27.

(73) FONDITAL S.p.A., 25079 Vobarno (IT)

(72) NIBOLI, Orlando

(74) Dr. Csányi Balázs Mihály ügyvéd, 1114 Budapest, (HU)

(54) **Fűtőradiátorelem**

(51) F28F 3/04 (2006.01)

F28D 1/03 (2006.01)

F28D 1/053 (2006.01)

F28F 1/16 (2006.01)

(13) T2

(30) 201800005477 2018.05.17. IT

(11) **E065437**

(21) **E 20 724059**

(96) **EP 20200724059** 2020.05.04.

(97) **EP 3977039 A1** 2020.12.03.

EP 3977039 B1 2023.11.22.

(73) Rheinmetall Waffe Munition GmbH, 29345 Súdheide (DE)

(72) LEHMANN, Kevin

KOCH, Ralf

BERG, Martin

NIEFANGER, Roland

(74) Danubia Szabadalmi és Jogi Iroda Kft., 1051 Budapest, (HU)

(54) **Robbanásienergia-elnyelő szerkezet és ezzel felszerelt jármű**

(51) **F41H 7/04** (2006.01)

(13) **T2**

(30) 102019114514 2019.05.29. DE

(11) **E065074**

(21) **E 20 154854**

(96) **EP 20200154854** 2020.01.31.

(97) **EP 3693692 A1** 2020.08.12.

EP 3693692 B1 2023.10.25.

(73) Rheinmetall Landsysteme GmbH, 29345 Unterlüß (DE)

(72) WITT, Tino

RATHJEN, Klaus Philipp

(74) Ivánka Gábor László, 1122 Budapest, (HU)

(54) **Moduláris platform**

(51) **F41H 7/04** (2006.01)

B60P 1/00 (2006.01)

B60P 1/64 (2006.01)

B60P 7/08 (2006.01)

B60R 9/055 (2006.01)

B60R 9/058 (2006.01)

F41H 7/02 (2006.01)

(13) **T2**

(30) 102019102818 2019.02.05. DE

(11) **E065511**

(21) **E 19 178395**

(96) **EP 20190178395** 2019.06.05.

(97) **EP 3587995 A1** 2020.01.01.

EP 3587995 B1 2024.01.24.

(73) Rheinmetall Waffe Munition GmbH, 29345 Súdheide (DE)

(72) BECKER, Andre

(74) Danubia Szabadalmi és Jogi Iroda Kft., 1051 Budapest, (HU)

(54) **Base-Bleed és lövedék Base-Bleed-el**

(51) **F42B 10/40** (2006.01)

(13) **T2**

(30) 102018115080 2018.06.22. DE

(11) **E065393**

(21) **E 19 706999**

(96) **EP 20190706999** 2019.02.22.

(97) **EP 3759417 A1** 2019.08.29.

EP 3759417 B1 2023.12.06.

(73) RWM Schweiz AG, 8050 Zürich (CH)

(72) PFAFF, Andreas

(74) Danubia Szabadalmi és Jogi Iroda Kft., 1051 Budapest, (HU)

(54) **Lövedék pirotechnikai töltettel**

(51) **F42B 12/06** (2006.01)

F42B 12/36 (2006.01)

F42B 12/44 (2006.01)

F42B 12/46 (2006.01)

(13) **T2**

(30) 102018104333 2018.02.26. DE

(11) **E065065**

(21) **E 20 720842**

(96) **EP 20200720842** 2020.04.29.

(97) **EP 3966535 A1** 2020.11.12.

EP 3966535 B1 2023.12.13.

(73) Kistler Holding AG, 8408 Winterthur ZH (CH)

(72) Pfluger, Kim

(74) Ivánka Gábor László, 1122 Budapest, (HU)

(54) **Transzducer elrendezés**

(51) **G01G 19/02** (2006.01)

G01G 3/13 (2006.01)

(13) **T2**

(30) 19172915 2019.05.07. EP

(11) **E065313**

(21) **E 21 208482**

(96) **EP 20210208482** 2021.11.16.

(97) **EP 4180781 A1** 2023.05.17.

EP 4180781 B1 2023.12.27.

(73) Samsung SDI Co., Ltd., Yongin-si, Gyeonggi-do 17084 (KR)

(72) Maxl, Florian

Erhart, Michael

(74) Pintz és Társai Kft., 1085 Budapest, (HU)

(54) **Hőmérsékletmérő elrendezés egy akkumulátorrendszerhez és eljárás hőmérséklet mérésére**

(51) **G01K 1/02** (2006.01)

G01K 7/01 (2006.01)

H01M 10/48 (2006.01)

(13) **T2**

(11) **E065358**

(21) **E 16 727214**

-
- (96) **EP 20160727214** 2016.03.11.
(97) **EP 3428603 A1** 2019.01.16.
EP 3428603 B1 2023.11.01.
(73) Aganova S.L., 29004 Malaga (ES)
(72) RAMIREZ GARCIA, Agustin
(74) Danubia Szabadalmi és Jogi Iroda Kft., 1051 Budapest, (HU)
(54) **Eszköz csővezeték vízszivárgásainak észlelésére, valamint szivárgásészlelő eljárás**
(51) **G01M 3/00** (2006.01)
G01M 3/24 (2006.01)
(13) **T2**
(30) 201530574 2015.04.28. ES
-

- (11) **E065205**
(21) **E 20 726870**
(96) **EP 20200726870** 2020.05.26.
(97) **EP 3977085 A1** 2020.12.03.
EP 3977085 B1 2024.01.17.
(73) SAINT-GOBAIN PLACO, 92400 Courbevoie (FR)
(72) CHAUVIN, David
BENKEMOUN, Yves
(54) **Épületekben vagy hajókban keletkező incidensek észlelésére szolgáló rendszer**
(51) **G01M 3/16** (2006.01)
G08B 13/12 (2006.01)
G08B 17/06 (2006.01)
G08B 21/20 (2006.01)
(13) **T2**
(30) 1905580 2019.05.27. FR
-

- (11) **E065286**
(21) **E 21 734889**
(96) **EP 20210734889** 2021.05.28.
(97) **EP 4143531 A1** 2022.01.06.
EP 4143531 B1 2024.01.03.
(73) HYDROMECHANIQUE ET FROTTEMENT, 42160 Andrézieux-Bouthéon (FR)
(72) PAVALLIER, Pierrick
PROST, Fabrice
(74) SBGK Szabadalmi Ügyvivői Iroda, 1062 Budapest, (HU)
(54) **Vezetőeszköz és ilyen eszközt magában foglaló mechanikai rendszer**
(51) **G01N 3/56** (2006.01)
F16C 17/02 (2006.01)
F16C 17/24 (2006.01)
F16C 23/04 (2006.01)
F16C 33/10 (2006.01)
F16C 41/00 (2006.01)
F16C 43/02 (2006.01)
G01M 13/02 (2006.01)
G01M 13/04 (2006.01)
(13) **T2**
(30) 2006879 2020.06.30. FR
-

-
- (11) **E065520**
(21) **E 20 195394**
(96) **EP 20200195394** 2015.04.20.
(97) **EP 3770585 A1** 2021.01.27.
EP 3770585 B1 2023.12.27.
(73) optek-Danulat GmbH, 45356 Essen (DE)
(72) Platte, Dr. Daniel
SCHROEREN, Peter
(74) BUDAPATENT Szabadalmi és Védjegy Iroda Kft., 1023 Budapest, (HU)
(54) **Berendezés és eljárás folyadékban levő anyagkoncentráció meghatározására**
(51) **G01N 21/31** (2006.01)
G01N 21/33 (2006.01)
(13) **T2**
(30) 102014106748 2014.05.13. DE
-

- (11) **E065513**
(21) **E 21 725111**
(96) **EP 20210725111** 2021.05.09.
(97) **EP 4150327 A1** 2021.11.18.
EP 4150327 B1 2024.01.10.
(73) F. Hoffmann-La Roche AG, 4070 Basel (CH)
(72) BERG, Max
HAILER, Fredrik
LIMBURG, Bernd
TUERCK, Volker
WINKELNKEMPER, Momme
(74) Danubia Szabadalmi és Jogi Iroda Kft., 1051 Budapest, (HU)
(54) **Eljárás színreferencia-kártya minőségének értékelésére**
(51) **G01N 21/78** (2006.01)
G01J 3/28 (2006.01)
G01J 3/50 (2006.01)
G01J 3/52 (2006.01)
G01N 21/25 (2006.01)
G01N 21/29 (2006.01)
G01N 21/84 (2006.01)
(13) **T2**
(30) 20173917 2020.05.11. EP
-

- (11) **E065281**
(21) **E 19 196820**
(96) **EP 20190196820** 2019.09.11.
(97) **EP 3792619 A1** 2021.03.17.
EP 3792619 B1 2023.11.01.
(73) Proov Station, 69001 Lyon (FR)
(72) TISSANDIER, Gabriel
BERNARD, Cédric
PERRET-MEYER, Alexandre
(74) SBGK Szabadalmi Ügyvivői Iroda, 1062 Budapest, (HU)
-

(54) Gépjármű karosszériáján lévő hibák detektálására szolgáló berendezés**(51) G01N 21/88** (2006.01)**G01N 21/95** (2006.01)**(13) T2****(11) E065422****(21) E 15 763568****(96) EP 20150763568** 2015.09.14.**(97) EP 3194940 A1** 2016.03.24.**EP 3194940 B1** 2023.12.06.**(73)** SAINT-GOBAIN CENTRE DE RECHERCHES ET D'ETUDES EUROPEEN, 92400 Courbevoie (FR)**(72)** BORIES, Olivier**(74)** Danubia Szabadalmi és Jogi Iroda Kft., 1051 Budapest, (HU)**(54) Eljárás tűzálló alkotórész nem-destruktív vizsgálatára****(51) G01N 22/02** (2006.01)**G01N 33/38** (2006.01)**(13) T2****(30)** 1458851 2014.09.19. FR**(11) E065164****(21) E 21 171900****(96) EP 20210171900** 2021.05.03.**(97) EP 3910328 A1** 2021.11.17.**EP 3910328 B1** 2023.11.29.**(73)** Honeywell International Inc., Charlotte, NC 28202 (US)**(72)** SAI, Bin**(74)** SBGK Szabadalmi Ügyvivői Iroda, 1062 Budapest, (HU)**(54) Fluidumkeverék paramétereinek meghatározására szolgáló milliméteres hullámú és ultrahangos szenzorok****(51) G01N 29/024** (2006.01)**(13) T2****(30)** 202063024690 P 2020.05.14. US

202117226489 2021.04.09. US

(11) E065174**(21) E 18 707815****(96) EP 20180707815** 2018.02.12.**(97) EP 3580561 A1** 2018.08.16.**EP 3580561 B1** 2023.11.01.**(73)** BioNTech US Inc., Cambridge, MA 02139 (US)**(72)** ABELIN, Jennifer, Grace

OSLUND, Rob, Carl

HACOHEN, Nir

BARTHELME, Dominik

ROONEY, Michael

(54) HLA-alapú módszerek és készítmények, valamint azok felhasználása**(51) G01N 33/50** (2006.01)**A61K 39/00** (2006.01)**A61K 39/39** (2006.01)

-
- C12Q 1/6886** (2018.01)
C40B 30/04 (2006.01)
C40B 40/02 (2006.01)
C40B 40/10 (2006.01)
G01N 33/574 (2006.01)
G01N 33/68 (2006.01)
G16B 35/20 (2019.01)
- (13) T2**
(30) 201762457978 P 2017.02.12. US
201762461162 P 2017.02.20. US
-
- (11) E065221**
(21) E 18 154812
(96) EP 20180154812 2013.06.13.
(97) EP 3339861 A1 2018.06.27.
EP 3339861 B1 2023.09.27.
- (73) Genesis Theranostix Korlátolt Felelősségű Társaság, 1061 Budapest (HU)
Simmelweis University, 1085 Budapest (HU)
The United States of America, As Represented by the Secretary, Dept. of Health & Human Services Office of
Technology Transfer, Bethesda, MD 20892-7660 (US)
- (72) THAN, Nandor
TARCA, Adi, L.
JUHÁSZ Gábor
KÉKESI Adrienna Katalin
MEIRI, Hamutal
PAPP Zoltán
ROMERO, Roberto
- (74) Danubia Szabadalmi és Jogi Iroda Kft., 1051 Budapest, (HU)
- (54) Biomarker teszt praeclampsia előrejelzésére vagy korai kimutatására**
- (51) G01N 33/53** (2006.01)
C12Q 1/00 (2006.01)
G01N 33/68 (2006.01)
- (13) T2**
(30) P1200368 2012.06.15. HU
201261699193 P 2012.09.10. US
-
- (11) E065242**
(21) E 18 735009
(96) EP 20180735009 2018.05.30.
(97) EP 3631454 A1 2018.12.06.
EP 3631454 B1 2023.09.13.
- (73) Bristol-Myers Squibb Company, Princeton, NJ 08543 (US)
- (72) NOVOTNY, James Jr.
LONBERG, Nils
HEDVAT, Cyrus
CLYNES, Raphael
LOCKE, Darren
COGSWELL, John P.
JACKSON, Jeffrey
-

HARBISON, Christopher

EDWARDS, Robin

(74) SWORKS Nemzetközi Szabadalmi Ügyvivői Iroda Kft., 1134 Budapest, (HU)

(54) LAG-3-pozitív tumorok kezelése**(51) G01N 33/574** (2006.01)**A61K 39/00** (2006.01)**A61K 39/395** (2006.01)**A61P 35/00** (2006.01)**C07K 16/28** (2006.01)**(13) T2**

(30) 201762512648 P 2017.05.30. US

201762513813 P 2017.06.01. US

201762555176 P 2017.09.07. US

201762582178 P 2017.11.06. US

(11) E065534**(21) E 21 164027****(96) EP 20210164027** 2021.03.22.**(97) EP 3893001 A1** 2021.10.13.**EP 3893001 B1** 2023.12.13.

(73) Amfomed Ag, 4123 Allschwil (CH)

(72) MARCHAND, Claude

(74) Danubia Szabadalmi és Jogi Iroda Kft., 1051 Budapest, (HU)

(54) Edénytisztító, különösen laboredény tisztító berendezés**(51) G01N 35/04** (2006.01)**B08B 1/00** (2006.01)**B08B 9/043** (2006.01)**B08B 9/049** (2006.01)**B08B 9/093** (2006.01)**B08B 9/28** (2006.01)**B08B 9/34** (2006.01)**G01N 35/10** (2006.01)**(13) T2**

(30) 102020107864 2020.03.23. DE

(11) E065324**(21) E 19 874260****(96) EP 20190874260** 2019.10.15.**(97) EP 3786646 A1** 2020.04.23.**EP 3786646 B1** 2023.11.29.

(73) LG Energy Solution, Ltd., Seoul 07335 (KR)

(72) CHOI, Byung Hee

CHAE, Byung Joon

HAN, Jung Hoon

BYEON, Ji Yeon

(74) Pintz és Társai Kft., 1085 Budapest, (HU)

(54) Elemzési módszer akkumulátorelektrodához**(51) G01Q 30/20** (2010.01)**G01N 1/44** (2006.01)

G01Q 30/04	(2010.01)
G01Q 60/30	(2010.01)
G06T 1/00	(2006.01)
G06T 5/50	(2006.01)
H01M 4/13	(2010.01)
(13) T2	
(30) 20180125480	2018.10.19. KR

(11) E065143	
(21) E 20 754201	
(96) EP 20200754201	2020.08.05.
(97) EP 4010711 A1	2021.02.11.
EP 4010711 B1	2023.09.06.
(73) Seipolt, Günter, 92439 Bodenwöhr (DE)	
(72) SEIPOLT, Günter	
(74) Danubia Szabadalmi és Jogi Iroda Kft., 1051 Budapest, (HU)	
(54) Többcsatlakozású rendszer egy tesztrendszerhez	
(51) G01R 1/04	(2006.01)
(13) T2	
(30) 202019104377 U	2019.08.08. DE

(11) E065235	
(21) E 20 877787	
(96) EP 20200877787	2020.10.05.
(97) EP 3982137 A1	2021.04.22.
EP 3982137 B1	2024.01.31.
(73) LG Energy Solution, Ltd., Seoul 07335 (KR)	
(72) KIM, Jae-Gu	
(74) Danubia Szabadalmi és Jogi Iroda Kft., 1051 Budapest, (HU)	
(54) SOC becselő berendezés és eljárás	
(51) G01R 31/36	(2006.01)
G01R 31/367	(2019.01)
G01R 31/382	(2019.01)
G01R 31/396	(2019.01)
H01M 10/42	(2006.01)
H01M 10/48	(2006.01)
(13) T2	
(30) 20190130074	2019.10.18. KR

(11) E065138	
(21) E 21 774563	
(96) EP 20210774563	2021.03.09.
(97) EP 3992649 A1	2021.09.30.
EP 3992649 B1	2023.12.20.
(73) LG Energy Solution, Ltd., Seoul 07335 (KR)	
(72) LEE, Sun-Jong KIM, Cheol-Taek	
(74) Danubia Szabadalmi és Jogi Iroda Kft., 1051 Budapest, (HU)	
(54) Akkumulátorparamétert beállító berendezés és eljárás	

(51) **G01R 31/367** (2019.01)
G01R 31/36 (2006.01)
H01M 10/42 (2006.01)
H01M 10/48 (2006.01)

(13) **T2**

(30) 20200035220 2020.03.23. KR

(11) **E065096**

(21) **E 21 206309**

(96) **EP 20210206309** 2021.11.03.

(97) **EP 3995844 A1** 2022.05.11.

EP 3995844 B1 2023.09.13.

(73) Samsung SDI Co., Ltd., Yongin-si, Gyeonggi-do 17084 (KR)

(72) MOON, Se Hwan

GO, Joo Young

KWON, Tae Ho

KIM, Jae Kyung

KIM, Hyung Sik

SHIN, Jae Seung

OH, Jeong Won

YOON, Man Sang

LEE, Hyung Chun

JIN, Kyong Min

(74) SWORKS Nemzetközi Szabadalmi Ügyvivői Iroda Kft., 1134 Budapest, (HU)

(54) **Akkumulátorhiba szűrési berendezés és eljárás**

(51) **G01R 31/385** (2019.01)

G01R 31/389 (2019.01)

G01R 31/392 (2019.01)

(13) **T2**

(30) 20200147038 2020.11.05. KR

20210018303 2021.02.09. KR

(11) **E065420**

(21) **E 19 732198**

(96) **EP 20190732198** 2019.06.05.

(97) **EP 3980796 A1** 2020.12.10.

EP 3980796 B1 2023.12.13.

(73) Xilectric, Inc., Fall River MA 02723 (US)

(72) WEISS, Steven E.

LEMAY, Charles R.

FERENCZ, Andrew

(74) Pintz és Társai Kft., 1085 Budapest, (HU)

(54) **Eljárás ciklikus kulometriára**

(51) **G01R 31/389** (2019.01)

H02J 7/00 (2006.01)

(13) **T2**

(11) **E065090**

(21) **E 21 782580**

-
- (96) **EP 20210782580** 2021.09.07.
(97) **EP 4172667 A1** 2022.03.17.
EP 4172667 B1 2023.12.13.
(73) CooperVision International Limited, Fareham PO15 5RL (GB)
(72) BROAD, Robert Andrew
LIU, Yuwen
MITCHELL, William
(74) Gödölle, Kékes, Mészáros & Szabó Szabadalmi és Védjegy Iroda, 1024 Budapest, (HU)
(54) **Színes kontaktlencse**
(51) **G02B 1/04** (2006.01)
(13) **T2**
(30) 202063076538 P 2020.09.10. US
-

- (11) **E065095**
(21) **E 20 315188**
(96) **EP 20200315188** 2020.04.17.
(97) **EP 3896499 A1** 2021.10.20.
EP 3896499 B1 2023.11.29.
(73) ESSILOR INTERNATIONAL, 94220 Charenton-Le-Pont (FR)
(72) Jiang, Peiqi
Biteau, John
(54) **Továbbfejlesztett eljárás mikrolencsét tartalmazó optikai termék kialakítására**
(51) **G02B 1/14** (2015.01)
G02B 3/00 (2006.01)
G02C 7/02 (2006.01)
G02C 7/06 (2006.01)
(13) **T2**
-

- (11) **E065094**
(21) **E 22 185238**
(96) **EP 20220185238** 2022.07.15.
(97) **EP 4123370 A1** 2023.01.25.
EP 4123370 B1 2023.12.06.
(73) Cyclomedia Technology B.V., 5301 KP Zaltbommel (NL)
(72) Lopes Barreto, José Herculano
Van Sterkenburg, Cornelis Alexander Elizabeth
Beers, Bart Johannes
(54) **Kioldó rendszer**
(51) **G03B 17/40** (2006.01)
B60R 11/04 (2006.01)
G03B 37/00 (2006.01)
H04N 23/698 (2023.01)
H04N 23/90 (2023.01)
(13) **T2**
(30) 2028779 2021.07.19. NL
-

- (11) **E065160**
(21) **E 18 857632**
(96) **EP 20180857632** 2018.09.21.
-

-
- (97) **EP 3686681 A1** 2020.07.29.
EP 3686681 B1 2023.11.15.
- (73) Canon Kabushiki Kaisha, Tokyo 146-8501 (JP)
- (72) GAMO, Yohei
KATO, Daijiro
OIZUMI, Yusuke
OKINO, Ayatomo
- (74) SBGK Szabadalmi Ügyvivői Iroda, 1062 Budapest, (HU)
- (54) **Előhívó-ellátó tartály és előhívó-ellátó rendszer**
- (51) **G03G 15/08** (2006.01)
- (13) **T2**
- (30) 2017181798 2017.09.21. JP
-

- (11) **E065243**
- (21) **E 20 776141**
- (96) **EP 20200776141** 2020.09.22.
- (97) **EP 4034949 A1** 2021.04.01.
EP 4034949 B1 2023.11.08.
- (73) KEBA Industrial Automation Germany GmbH, 35633 Lahnau (DE)
- (72) WERTZ, Harald
TIEN, Patrick
HERRMANN, Gerald
BACH-PRECKWINKEL, Heiko
- (74) Danubia Szabadalmi és Jogi Iroda Kft., 1051 Budapest, (HU)
- (54) **Programozható elektronikus teljesítményszabályozó**
- (51) **G05B 19/042** (2006.01)
G06F 11/07 (2006.01)
G06F 11/14 (2006.01)
- (13) **T2**
- (30) 102019125867 2019.09.25. DE
-

- (11) **E065310**
- (21) **E 18 762704**
- (96) **EP 20180762704** 2018.08.14.
- (97) **EP 3682331 A1** 2019.03.21.
EP 3682331 B1 2023.12.27.
- (73) Qualcomm Incorporated, San Diego, CA 92121-1714 (US)
- (72) RAMANUJAN, Raj
BAINS, Kuljit Singh
WANG, Liyong
QUEEN, Wesley
- (74) SBGK Szabadalmi Ügyvivői Iroda, 1062 Budapest, (HU)
- (54) **Tartós írás nemfelejtő memóriához**
- (51) **G06F 1/02** (2006.01)
- (13) **T2**
- (30) 201715706530 2017.09.15. US
-

- (11) **E065184**
- (21) **E 19 191295**
-

-
- (96) EP 20190191295 2019.08.12.
 (97) EP 3608751 A1 2020.02.12.
 EP 3608751 B1 2023.12.13.
 (73) Samsung Electronics Co., Ltd., Gyeonggi-do 16677 (KR)
 (72) Jung, Hojin
 Bae, Boochul
 Lim, Jongoh
 (74) SWORKS Nemzetközi Szabadalmi Ügyvivői Iroda Kft., 1134 Budapest, (HU)
 (54) **Összehajtható elektronikus berendezés, amely tartalmaz házkerettel egybeépített antennát**
 (51) G06F 1/16 (2006.01)
 H01Q 1/24 (2006.01)
 H01Q 21/30 (2006.01)
 (13) T2
 (30) 20180093954 2018.08.10. KR
 20190094397 2019.08.02. KR
-

- (11) E065250
 (21) E 20 191592
 (96) EP 20200191592 2013.06.19.
 (97) EP 3757746 A1 2020.12.30.
 EP 3757746 B1 2023.11.15.
 (73) Samsung Electronics Co., Ltd., Gyeonggi-do 16677 (KR)
 (72) HA, Young-Hee
 (74) SWORKS Nemzetközi Szabadalmi Ügyvivői Iroda Kft., 1134 Budapest, (HU)
 (54) **Végberendezés és eljárás a végberendezés működtetésére**
 (51) G06F 3/04817 (2022.01)
 G06F 3/0482 (2013.01)
 G06F 3/04883 (2022.01)
 (13) T2
 (30) 20120065402 2012.06.19. KR
-

- (11) E065249
 (21) E 20 165262
 (96) EP 20200165262 2012.11.09.
 (97) EP 3693843 A1 2020.08.12.
 EP 3693843 B1 2023.10.25.
 (73) Samsung Electronics Co., Ltd., Gyeonggi-do 16677 (KR)
 (72) GWAK, Ho-Gil
 (74) SWORKS Nemzetközi Szabadalmi Ügyvivői Iroda Kft., 1134 Budapest, (HU)
 (54) **Eljárás és berendezés teljes terület kijelölésére részterület érintésének felhasználásával hordozható eszközben**
 (51) G06F 3/04886 (2022.01)
 G06F 3/041 (2006.01)
 G06F 3/0488 (2013.01)
 G06F 3/04883 (2022.01)
 (13) T2
 (30) 20110117836 2011.11.11. KR
-

- (11) E065398
-

-
- (21) **E 20 705701**
- (96) **EP 20200705701** 2020.02.17.
- (97) **EP 3935545 A1** 2020.09.17.
- EP 3935545 B1** 2023.12.20.
- (73) International Business Machines Corporation, Armonk, New York 10504 (US)
- (72) BUENDGEN, Reinhard
BORNTRAEGER, Christian
BRADBURY, Jonathan
BUSABA, Fadi
HELLER, Lisa
MIHAJLOVSKI, Viktor
- (74) Danubia Szabadalmi és Jogi Iroda Kft., 1051 Budapest, (HU)
- (54) **Biztonságos operációs rendszer kép növekményes visszafejtése és integritás ellenőrzése**
- (51) **G06F 21/57** (2013.01)
G06F 9/4401 (2018.01)
G06F 9/455 (2006.01)
- (13) **T2**
- (30) 201916296334 2019.03.08. US
-

- (11) **E065449**
- (21) **E 20 180836**
- (96) **EP 20200180836** 2020.06.18.
- (97) **EP 3754531 A1** 2020.12.23.
- EP 3754531 B1** 2023.11.29.
- (73) THE CALANY Holding S.á.r.l., 2310 Luxembourg (LU)
- (72) Yerli, Cevat
- (74) Pintz és Társai Kft., 1085 Budapest, (HU)
- (54) **Virtualizálás adatvédelemhez**
- (51) **G06F 21/60** (2013.01)
G06F 21/62 (2013.01)
H04L 9/08 (2006.01)
H04L 9/40 (2022.01)
H04L 67/1004 (2022.01)
H04L 67/1097 (2022.01)
- (13) **T2**
- (30) 201962863135 P 2019.06.18. US
-

- (11) **E065219**
- (21) **E 09 776263**
- (96) **EP 20090776263** 2009.08.20.
- (97) **EP 2374095 A1** 2010.06.10.
- EP 2374095 B1** 2024.01.24.
- (73) BR-Technic v/Henrik R. Jeppesen, 3520 Farum (DK)
- (72) JEPPESEN, Henrik Risbo
- (74) INNOPLEX Iparjogvédelmi Kft., 1036 Budapest, (HU)
- (54) **Rádiófrekvenciás azonosítócímke**
- (51) **G06K 19/077** (2006.01)
A01K 11/00 (2006.01)
- (13) **T2**
-

(30) 200801738 2008.12.06. DK
200900042 2009.01.12. DK

(11) **E065211**

(21) **E 20 207844**

(96) **EP 20200207844** 2020.11.16.

(97) **EP 3836047 A1** 2021.06.16.

EP 3836047 B1 2023.10.04.

(73) Enedis, 92079 Paris La Defense Cedex (FR)

(72) BRUN, Sébastien

PILAUD, Thomas

EL KHARRAT, Caroline

(74) Danubia Szabadalmi és Jogi Iroda Kft., 1051 Budapest, (HU)

(54) **Elektromos hálózat elősegített diagnosztikája**

(51) **G06Q 10/04** (2012.01)

G06Q 50/06 (2012.01)

H02J 13/00 (2006.01)

(13) **T2**

(30) 1914259 2019.12.12. FR

(11) **E065007**

(21) **E 18 719894**

(96) **EP 20180719894** 2018.04.26.

(97) **EP 3614891 A1** 2018.11.01.

EP 3614891 B1 2023.09.27.

(73) Tchibo GmbH, 22297 Hamburg (DE)

(72) FRANKE, Dominik

(54) **Eljárás adatkészlet átvitelére kezelőkészüléktől italkészítő géphez**

(51) **G06Q 20/32** (2012.01)

A47J 31/52 (2006.01)

G07F 9/00 (2006.01)

G07F 13/06 (2006.01)

(13) **T2**

(30) 17168414 2017.04.27. EP

(11) **E064937**

(21) **E 19 789787**

(96) **EP 20190789787** 2019.08.30.

(97) **EP 3846107 A1** 2020.03.05.

EP 3846107 B1 2023.10.25.

(73) Imprensa Nacional-Casa Da Moeda, SA, 1000-042 Lisboa (PT)

Universidade de Coimbra, 3004-531 Coimbra (PT)

(72) MENDONÇA DA SILVA GONÇALVES, Nuno Miguel

DIAS BARATA, Ricardo Jorge

MORAES VALLE CRUZ, Leandro

SANTOS PATRÃO, Bruno André

(74) SBGK Szabadalmi Ügyvivői Iroda, 1062 Budapest, (HU)

(54) **Számítógéppel megvalósított eljárás eredeti megjelölt tárgy előállítására utánczás és hamisítás elleni magasabb biztonsági szinten determinisztikus mintával, számítástechnikai eszköz, számítógépes program,**

számítógéppel olvasható adathordozó és berendezés a tárgy előállítására

- (51) **G06Q 30/018** (2023.01)
B41M 5/24 (2006.01)
B41M 5/26 (2006.01)
G06V 20/80 (2022.01)
- (13) **T2**
- (30) 2018111116 2018.08.31. PT
-

- (11) **E065504**
- (21) **E 19 824077**
- (96) **EP 20190824077** 2019.11.26.
- (97) **EP 3884463 A1** 2020.06.04.
EP 3884463 B1 2023.12.27.
- (73) Amgen Inc., Thousand Oaks CA 91320 (US)
- (72) YUAN, Yu
WANG, Tony, Y.
SIMONS, Jordan, P.
- (74) Danubia Szabadalmi és Jogi Iroda Kft., 1051 Budapest, (HU)
- (54) **Rendszerek és eljárások citopatógen hatás detektálására sejtekben**
- (51) **G06T 7/00** (2006.01)
- (13) **T2**
- (30) 201862774160 P 2018.11.30. US
-

- (11) **E065261**
- (21) **E 19 754684**
- (96) **EP 20190754684** 2019.02.14.
- (97) **EP 3735772 A1** 2019.08.22.
EP 3735772 B1 2023.11.08.
- (73) Samsung Electronics Co., Ltd., Gyeonggi-do 16677 (KR)
- (72) PARK, Jihoon
HEO, Jihun
HAN, Sanggeun
KIM, Hyunwoo
RHEE, Bongjae
- (74) SWORKS Nemzetközi Szabadalmi Ügyvivői Iroda Kft., 1134 Budapest, (HU)
- (54) **Biometrikus szenzort tartalmazó elektronikus berendezés**
- (51) **G06V 40/13** (2022.01)
G06V 10/88 (2022.01)
- (13) **T2**
- (30) 20180018607 2018.02.14. KR
-

- (11) **E065307**
- (21) **E 20 199365**
- (96) **EP 20200199365** 2013.04.12.
- (97) **EP 3792883 A1** 2021.03.17.
EP 3792883 B1 2023.11.15.
- (73) WI-Tronix, LLC, Bolingbrook, IL 60440 (US)
- (72) JORDAN, Lawrence B., Jr.
MATTA, Lisa A.
-

(74) Danubia Szabadalmi és Jogi Iroda Kft., 1051 Budapest, (HU)

(54) Mobil vagyontárgy adatrögzítés üzemanyag-kiegyensúlyozáshoz

(51) G07C 5/08 (2006.01)

G01C 17/38 (2006.01)

G01C 21/16 (2006.01)

(13) T2

(30) 201261624142 P 2012.04.13. US

(11) E065263

(21) E 22 198185

(96) EP 20220198185 2020.12.02.

(97) EP 4131222 A1 2023.02.08.

EP 4131222 B1 2023.10.11.

(73) Samsung Electronics Co., Ltd., Suwon-si 16677 (KR)

(72) KANG, Jaeho

LEE, Minsung

(74) SWORKS Nemzetközi Szabadalmi Ügyvivői Iroda Kft., 1134 Budapest, (HU)

(54) Összehajtható elektronikus berendezés, amely tartalmaz forgópánt összeállítást

(51) G09F 9/30 (2006.01)

F16C 11/04 (2006.01)

G06F 1/16 (2006.01)

(13) T2

(30) 20190158437 2019.12.02. KR

(11) E065118

(21) E 18 871326

(96) EP 20180871326 2018.07.16.

(97) EP 3703054 A1 2020.09.02.

EP 3703054 B1 2023.09.20.

(73) Iflytek Co., Ltd., Hefei, Anhui 230088 (CN)

(72) MA, Feng

WANG, Haikun

WANG, Zhiguo

HU, Guoping

(74) Pintz és Társai Kft., 1085 Budapest, (HU)

(54) Eljárás és berendezés célhang érzékelésére

(51) G10L 21/0264 (2013.01)

G10L 17/08 (2013.01)

G10L 25/78 (2013.01)

(13) T2

(30) 201710994194 2017.10.23. CN

(11) E065166

(21) E 22 189216

(96) EP 20220189216 2019.01.28.

(97) EP 4120261 A1 2023.01.18.

EP 4120261 B1 2023.11.29.

(73) Dolby International AB, Dublin, D02 VK60 (NL)

(72) KJOERLING, Kristofer

VILLEMOES, Lars

PURNHAGEN, Heiko

EKSTRAND, Per

(74) SBGK Szabadalmi Ügyvivői Iroda, 1062 Budapest, (HU)

(54) Nagyfrekvenciás rekonstrukciós technikák visszafelé kompatibilis integrálása audio jelekhez

(51) G10L 21/038 (2013.01)

G10L 19/00 (2006.01)

G10L 19/18 (2013.01)

(13) T2

(30) 18153683 2018.01.26. EP

(11) E065515

(21) E 23 180369

(96) EP 20230180369 2009.12.11.

(97) EP 4231295 A1 2023.08.23.

EP 4231295 B1 2024.02.21.

(73) Fraunhofer-Gesellschaft zur Förderung der angewandten Forschung e.V., 80686 München (DE)

(72) Nagel, Frederik

FUCHS, Guillaume

Disch, Sascha

Herre, Jürgen

Griebel, Christian

(74) Danubia Szabadalmi és Jogi Iroda Kft., 1051 Budapest, (HU)

(54) Audio sáv szélesség kiterjesztés dekódoló eljárás és számítógépi program

(51) G10L 21/038 (2013.01)

G10L 19/24 (2013.01)

(13) T2

(30) 122552 P 2008.12.15. US

(11) E065302

(21) E 18 870140

(96) EP 20180870140 2018.07.16.

(97) EP 3703053 A1 2020.09.02.

EP 3703053 B1 2023.10.18.

(73) IFLYTEK CO., LTD., Hefei, Anhui 230088 (CN)

(72) XU, Dongyang

WANG, Haikun

WANG, Zhiguo

HU, Guoping

(74) SBGK Szabadalmi Ügyvivői Iroda, 1062 Budapest, (HU)

(54) Mikrofontömb alapú célhang felvételi eljárás és eszköz

(51) G10L 25/78 (2013.01)

G10L 15/04 (2006.01)

G10L 21/0208 (2013.01)

G10L 21/0216 (2013.01)

(13) T2

(30) 201710994211 2017.10.23. CN

(11) E065457

-
- (21) **E 10 814475**
- (96) **EP 20100814475** 2010.09.02.
- (97) **EP 2474008 A1** 2011.03.10.
EP 2474008 B1 2023.10.04.
- (73) Vishay Dale Electronics, LLC, Columbus NE 68601 (US)
- (72) SMITH, Clark L.
BERTSCH, Thomas L.
WYATT, Todd L.
VEIK, Thomas
- (74) Danubia Szabadalmi és Jogi Iroda Kft., 1051 Budapest, (HU)
- (54) **Ellenállástag ellenállás-változás termikus koefficiens (TCR) kompenzálással**
- (51) **H01C 7/06** (2006.01)
G01R 1/20 (2006.01)
G01R 19/00 (2006.01)
G01R 19/32 (2006.01)
H01C 1/00 (2006.01)
H01C 1/148 (2006.01)
H01C 17/232 (2006.01)
H01C 17/28 (2006.01)
- (13) **T2**
- (30) 239962 P 2009.09.04. US
359000 P 2010.06.28. US
-

- (11) **E064921**
- (21) **E 19 163237**
- (96) **EP 20190163237** 2009.04.22.
- (97) **EP 3522189 A1** 2019.08.07.
EP 3522189 B1 2023.11.22.
- (73) Heraeus Epurio GmbH, DE 63450 Hanau (DE)
- (72) Merker, Udo
LÖVENICH, Wilfried
- (54) **Politiofén-részecskékből álló diszperz rendszer**
- (51) **H01G 9/028** (2006.01)
H01G 9/00 (2006.01)
H01G 11/48 (2013.01)
H01G 11/56 (2013.01)
- (13) **T2**
- (30) 102008024805 2008.05.23. DE
-

- (11) **E065162**
- (21) **E 19 201632**
- (96) **EP 20190201632** 2019.10.07.
- (97) **EP 3644334 A1** 2020.04.29.
EP 3644334 B1 2023.08.30.
- (73) Samsung Electronics Co., Ltd., Gyeonggi-do 16677 (KR)
Samsung SDI Co., Ltd., Gyeonggi-do (KR)
- (72) CHOI, Junghyun
SON, Inhyuk
KIM, Mijong
-

MAH, Sangkook

LEE, Jumyeung

LIM, Minwoo

HAN, Sungsoo

(74) Danubia Szabadalmi és Jogi Iroda Kft., 1051 Budapest, (HU)

(54) **Pórusos szilíciumtartalmú kompozit, ezt tartalmazó karbon kompozit, és ezeket tartalmazó elektród, lítium akkumulátor és elektronikai eszköz**

(51) **H01G 11/24** (2013.01)

H01G 11/38 (2013.01)

H01G 11/42 (2013.01)

H01G 11/50 (2013.01)

H01M 4/02 (2006.01)

H01M 4/134 (2010.01)

H01M 4/1393 (2010.01)

H01M 4/1395 (2010.01)

H01M 4/36 (2006.01)

H01M 4/38 (2006.01)

H01M 4/62 (2006.01)

(13) **T2**

(30) 20180128321 2018.10.25. KR

(11) **E065271**

(21) **E 19 789696**

(96) **EP 20190789696** 2019.10.22.

(97) **EP 3871246 A1** 2020.04.30.

EP 3871246 B1 2023.11.29.

(73) Soleras Advanced Coatings BV, 9800 Deinze (BE)

(72) DE BOSSCHER, Wilmert

VAN DE PUTTE, Ivan

DEWILDE, Niek

(74) SBGK Szabadalmi Ügyvivői Iroda, 1062 Budapest, (HU)

(54) **Magnetronszerkezet vezérlővel a megfigyeléshez és vezérléshez**

(51) **H01J 37/34** (2006.01)

H01J 37/32 (2006.01)

(13) **T2**

(30) 201805728 2018.10.22. BE

(11) **E065426**

(21) **E 18 709841**

(96) **EP 20180709841** 2018.02.20.

(97) **EP 3586387 A1** 2018.08.30.

EP 3586387 B1 2023.10.18.

(73) Tesla, Inc., Austin, TX 78725 (US)

(72) DUONG, Hieu Minh

MITCHELL, Porter

SAIDI, Mohammed-Yazid

SHIN, Joon Ho

FEIGENBAUM, Haim

(74) Danubia Szabadalmi és Jogi Iroda Kft., 1051 Budapest, (HU)

(54) Elő-lítiumozott energiatároló eszköz

- (51) **H01M 4/04** (2006.01)
H01M 4/133 (2010.01)
H01M 4/134 (2010.01)
H01M 4/1393 (2010.01)
H01M 4/1395 (2010.01)
H01M 4/36 (2006.01)
H01M 4/38 (2006.01)
H01M 4/587 (2010.01)
H01M 4/62 (2006.01)

(13) T2

- (30) 201762461350 P 2017.02.21. US

(11) E065356**(21) E 20 769860**

- (96) **EP 20200769860** 2020.03.04.

- (97) **EP 3940818 A1** 2022.01.19.

- EP 3940818 B1** 2023.12.06.

- (73) MITSUBISHI GAS CHEMICAL COMPANY, INC., Tokyo 100-8324 (JP)

NATIONAL INSTITUTE OF ADVANCED INDUSTRIAL SCIENCE AND TECHNOLOGY, Tokyo 100-8921 (JP)

- (72) NOGAMI, Genki

NOGUCHI, Keita

KATORI, Aki

YAMASHITA, Naoto

MUKAI, Takashi

YANAGIDA, Masahiro

- (74) SBGK Szabadalmi Ügyvivői Iroda, 1062 Budapest, (HU)

(54) Eljárás szilárdtest-akkumulátor előállítására

- (51) **H01M 4/13** (2010.01)

H01M 10/052 (2010.01)

H01M 10/0525 (2010.01)

H01M 10/0562 (2010.01)

H01M 10/0585 (2010.01)

(13) T2

- (30) 2019044522 2019.03.12. JP

(11) E065308**(21) E 19 873406**

- (96) **EP 20190873406** 2019.10.16.

- (97) **EP 3719878 A1** 2020.10.07.

- EP 3719878 B1** 2023.11.29.

- (73) LG Energy Solution, Ltd., Seoul 07335 (KR)

UNIST (Ulsan National Institute of Science and Technology), Ulju-gun, Ulsan 44919 (KR)

- (72) UHM, In Sung

LEE, Sang Young

KWON, Yo Han

KIM, Ju Myung

LIM, Joon Won

LEE, Jae Hyun

KIM, Je Young

KIM, Seong Hyeok

(74) SBGK Szabadalmi Ügyvivői Iroda, 1062 Budapest, (HU)

(54) Háromdimenziós szerkezetű elektród és az azt tartalmazó elektrokémiai egység**(51) H01M 4/13** (2010.01)**H01G 11/26** (2013.01)**H01G 11/28** (2013.01)**H01G 11/36** (2013.01)**H01G 11/38** (2013.01)**H01G 11/48** (2013.01)**H01G 11/50** (2013.01)**H01G 11/68** (2013.01)**H01G 11/70** (2013.01)**H01M 4/04** (2006.01)**H01M 4/139** (2010.01)**H01M 4/62** (2006.01)**H01M 4/66** (2006.01)**H01M 4/74** (2006.01)**H01M 10/052** (2010.01)**H01M 10/054** (2010.01)**H01M 12/06** (2006.01)**H01M 12/08** (2006.01)**(13) T2**

(30) 20180124498 2018.10.18. KR

(11) E065461**(21) E 19 837580****(96) EP 20190837580** 2019.06.28.**(97) EP 3716367 A1** 2020.09.30.**EP 3716367 B1** 2024.02.07.

(73) LG Energy Solution, Ltd., Seoul 07335 (KR)

(72) HAN, Suenghoon

YE, Seongji

(74) SBGK Szabadalmi Ügyvivői Iroda, 1062 Budapest, (HU)

(54) Lítium szekunder akkumulátor vasoxidot tartalmazó katódja és az azt tartalmazó lítium szekunder akkumulátor**(51) H01M 4/13** (2010.01)**C01G 49/06** (2006.01)**H01M 4/139** (2010.01)**H01M 4/38** (2006.01)**H01M 4/62** (2006.01)**H01M 10/052** (2010.01)**H01M 10/42** (2006.01)**(13) T2**

(30) 20180082513 2018.07.16. KR

(11) E065155**(21) E 19 789485**

-
- (96) EP 20190789485 2019.03.18.
 (97) EP 3754757 A1 2020.12.23.
 EP 3754757 B1 2023.12.13.
 (73) LG Energy Solution, Ltd., Seoul 07335 (KR)
 (72) CHAE, Oh Byong
 WOO, Sang Wook
 KIM, Je Young
 (74) SBGK Szabadalmi Ügyvivői Iroda, 1062 Budapest, (HU)
 (54) **Negatív elektróda lítium szekunder akkumulátorhoz, eljárás annak előállítására és az azt tartalmazó lítium szekunder akkumulátor**
 (51) H01M 4/13 (2010.01)
 H01M 4/04 (2006.01)
 H01M 4/139 (2010.01)
 H01M 4/36 (2006.01)
 H01M 10/0525 (2010.01)
 H01M 10/42 (2006.01)
 (13) T2
 (30) 20180044541 2018.04.17. KR
-

- (11) E065270
 (21) E 15 812579
 (96) EP 20150812579 2015.05.28.
 (97) EP 3163653 A1 2015.12.30.
 EP 3163653 B1 2024.01.03.
 (73) Zeon Corporation, Tokyo 100-8246 (JP)
 (72) SASAKI, Tomokazu
 (74) Danubia Szabadalmi és Jogi Iroda Kft., 1051 Budapest, (HU)
 (54) **Laminátum nem vizes szekunder cellához, eljárás előállítására és nem vizes szekunder cella**
 (51) H01M 4/13 (2010.01)
 H01M 4/139 (2010.01)
 H01M 4/36 (2006.01)
 H01M 4/62 (2006.01)
 H01M 10/058 (2010.01)
 H01M 50/443 (2021.01)
 H01M 50/446 (2021.01)
 H01M 50/449 (2021.01)
 (13) T2
 (30) 2014131571 2014.06.26. JP
-

- (11) E065330
 (21) E 19 195631
 (96) EP 20190195631 2019.09.05.
 (97) EP 3621132 A1 2020.03.11.
 EP 3621132 B1 2023.10.25.
 (73) Samsung SDI Co., Ltd., Gyeonggi-do 17084 (KR)
 (72) LEE, Eunjoo
 NAH, Jaehou
 (74) SWORKS Nemzetközi Szabadalmi Ügyvivői Iroda Kft., 1134 Budapest, (HU)
 (54) **Negatív aktív anyag újratölthető lítiumakkumulátor számára, eljárás annak előállítására, ugyanazt**
-

tartalmazó negatív elektróda és ugyanazt tartalmazó újratölthető lítiumakkumulátor

- (51) **H01M 4/133** (2010.01)
H01M 4/04 (2006.01)
H01M 4/1393 (2010.01)
H01M 4/36 (2006.01)
H01M 4/587 (2010.01)
H01M 10/0525 (2010.01)
- (13) **T2**
- (30) 20180106955 2018.09.07. KR

(11) **E065062**

(21) **E 20 156916**

(96) **EP 20200156916** 2020.02.12.

(97) **EP 3703162 A1** 2020.09.02.

EP 3703162 B1 2023.12.06.

(73) Samsung SDI Co., Ltd., Gyeonggi-do 17084 (KR)

(72) KIM, Young-Min

SHIN, Changsu

AHN, Soonho

NAH, Jaehou

KIM, Jaemyung

(74) Ivánka Gábor László, 1122 Budapest, (HU)

(54) **Negatív aktív anyagkompozit újratölthető lítium akkumulátorhoz, módszer annak előállítására, negatív elektróda, amely ezt tartalmazza, és újratölthető lítium akkumulátor, amely ezt tartalmazza**

- (51) **H01M 4/133** (2010.01)
H01M 4/134 (2010.01)
H01M 4/36 (2006.01)
H01M 4/38 (2006.01)
H01M 4/587 (2010.01)
H01M 4/62 (2006.01)
H01M 10/0525 (2010.01)

(13) **T2**

(30) 20190024134 2019.02.28. KR

(11) **E065354**

(21) **E 20 872176**

(96) **EP 20200872176** 2020.09.28.

(97) **EP 4009400 A1** 2021.04.08.

EP 4009400 B1 2024.01.31.

(73) LG ENERGY SOLUTION, LTD., Seoul 07335 (KR)

(72) OH, Il Geun

LEE, Yong Ju

KIM, Dong Hyuk

KIM, Young Jae

KIM, Ye Lin

(74) SBGK Szabadalmi Ügyvivői Iroda, 1062 Budapest, (HU)

(54) **Kompozit anód aktív anyag, eljárás annak előállítására, és az azt tartalmazó anód**

- (51) **H01M 4/134** (2010.01)
H01M 4/02 (2006.01)

H01M 4/131	(2010.01)	
H01M 4/133	(2010.01)	
H01M 4/36	(2006.01)	
H01M 4/38	(2006.01)	
H01M 4/48	(2006.01)	
H01M 4/485	(2010.01)	
H01M 4/587	(2010.01)	
H01M 4/62	(2006.01)	
(13) T2		
(30)	20190120840	2019.09.30. KR

(11) E065391		
(21) E 19 848117		
(96) EP 20190848117	2019.08.01.	
(97) EP 3671912 A1	2020.06.24.	
EP 3671912 B1	2023.11.22.	
(73)	LG Energy Solution, Ltd., Seoul 07335 (KR)	
(72)	YU, Jeong In	
(74)	SBGK Szabadalmi Ügyvivői Iroda, 1062 Budapest, (HU)	
(54)	Negatív elektróda lítium fém akkumulátorhoz, eljárás annak előállítására és az azt tartalmazó lítium fém akkumulátor	
(51) H01M 4/134	(2010.01)	
H01M 4/02	(2006.01)	
H01M 4/04	(2006.01)	
H01M 4/1395	(2010.01)	
H01M 4/36	(2006.01)	
H01M 4/38	(2006.01)	
H01M 4/62	(2006.01)	
H01M 4/66	(2006.01)	
H01M 10/052	(2010.01)	
H01M 10/0525	(2010.01)	
(13) T2		
(30)	20180093984	2018.08.10. KR
	20190090886	2019.07.26. KR

(11) E065127		
(21) E 18 802182		
(96) EP 20180802182	2018.05.15.	
(97) EP 3514862 A1	2018.11.22.	
EP 3514862 B1	2023.12.13.	
(73)	LG Energy Solution, Ltd., Seoul 07335 (KR)	
(72)	CHO, Sung-Ju	
	SHIN, Ho-Suk	
	WOO, Seung-He	
	KANG, Sung-Joong	
	HAN, Hyea-Eun	
(74)	Danubia Szabadalmi és Jogi Iroda Kft., 1051 Budapest, (HU)	
(54)	Elektród teljes egészében szilárd állapotú akkumulátorhoz és eljárás ennek előállítására	
(51) H01M 4/139	(2010.01)	

H01M 4/04 (2006.01)
H01M 4/13 (2010.01)
H01M 4/131 (2010.01)
H01M 4/1391 (2010.01)
H01M 4/505 (2010.01)
H01M 4/525 (2010.01)
H01M 4/62 (2006.01)
H01M 10/0562 (2010.01)
H01M 10/0565 (2010.01)

(13) T2

(30) 20170060064 2017.05.15. KR

(11) E065428

(21) E 17 849161

(96) EP 20170849161 2017.09.11.

(97) EP 3401985 A2 2018.11.14.

EP 3401985 B1 2023.11.01.

(73) LG Energy Solution, Ltd., Seoul 07335 (KR)

(72) PARK, Jun-Soo

LEE, Young-Hwan

LEE, Jae-Hyun

(74) Danubia Szabadalmi és Jogi Iroda Kft., 1051 Budapest, (HU)

(54) **Eljárás másodlagos akkumulátor elektródájának gyártására és azzal előállított elektróda**

(51) **H01M 4/36** (2006.01)

H01M 4/04 (2006.01)

H01M 4/139 (2010.01)

H01M 10/0525 (2010.01)

(13) T2

(30) 20160116598 2016.09.09. KR

(11) E065453

(21) E 15 875469

(96) EP 20150875469 2015.07.24.

(97) EP 3242348 A1 2017.11.08.

EP 3242348 B1 2024.01.03.

(73) ECOPRO BM CO., LTD., Cheongju-si, Chungcheongbuk-do 28117 (KR)

(72) CHOI, Moon Ho

KIM, Jik Soo

YUN, Jin Kyeong

JEON, Suk Yong

JUNG, Jae Yong

SUNG, Yong Chul

(74) Pintz és Társai Kft., 1085 Budapest, (HU)

(54) **Módszer olyan pozitív aktivitású anyag prekursorának és pozitív aktivitású anyagnak az előállítására szekunder lítium akkumulátorhoz, amelynek koncentrációgrádiense van, továbbá ugyanezen módszer által előállított pozitív aktivitású anyag prekursora és pozitív aktivitású anyag lítium akkumulátorhoz, amelynek koncentrációgrádiense van**

(51) **H01M 4/36** (2006.01)

C01G 53/00 (2006.01)

	H01M 4/505	(2010.01)
	H01M 4/525	(2010.01)
	H01M 10/0525	(2010.01)
(13)	T2	
(30)	20140195306	2014.12.31. KR

(11)	E065111	
(21)	E 18 859842	
(96)	EP 20180859842	2018.09.19.
(97)	EP 3644415 A2	2019.03.28.
	EP 3644415 B1	2023.11.22.
(73)	LG Energy Solution, Ltd., Seoul 07335 (KR)	
(72)	PARK, Young Uk YOO, Tae Gu HWANG, Jin Tae JUNG, Wang Mo PARK, Sung Bin	
(74)	SBGK Szabadalmi Ügyvivői Iroda, 1062 Budapest, (HU)	
(54)	Pozitív elektróda anyag lítium szekunder akkumulátorhoz, eljárás annak előállítására, és pozitív elektróda lítium szekunder akkumulátorhoz és a pozitív elektróda anyagot tartalmazó lítium szekunder akkumulátor	

(51)	H01M 4/36	(2006.01)
	H01M 4/131	(2010.01)
	H01M 4/1391	(2010.01)
	H01M 4/505	(2010.01)
	H01M 4/525	(2010.01)
	H01M 10/052	(2010.01)
(13)	T2	
(30)	20170120679	2017.09.19. KR

(11)	E065274	
(21)	E 18 872133	
(96)	EP 20180872133	2018.10.05.
(97)	EP 3675248 A1	2019.05.09.
	EP 3675248 B1	2023.11.29.
(73)	LG Energy Solution, Ltd., Seoul 07335 (KR)	
(72)	CHO, Eunkyung KOH, Dongwook SOHN, Kwonnam YANG, Doo Kyung	
(74)	SBGK Szabadalmi Ügyvivői Iroda, 1062 Budapest, (HU)	
(54)	Kén-szén kompozit és az azt tartalmazó lítium-kén akkumulátor	
(51)	H01M 4/36	(2006.01)
	H01M 4/13	(2010.01)
	H01M 4/38	(2006.01)
	H01M 4/58	(2006.01)
	H01M 4/62	(2006.01)
	H01M 10/052	(2010.01)
(13)	T2	

(30) 20170145812 2017.11.03. KR

(11) **E065451**

(21) **E 17 848969**

(96) **EP 20170848969** 2017.07.14.

(97) **EP 3382780 A1** 2018.03.15.

EP 3382780 B1 2023.12.13.

(73) LG Energy Solution, Ltd., Seoul 07335 (KR)

(72) PARK, Sung Bin

PARK, Young Uk

PARK, Ji Young

LEE, Bo Ram

JO, Chi Ho

CHOI, Young Cheol

HUR, Hyuck

JUNG, Wang Mo

(74) Pintz és Társai Kft., 1085 Budapest, (HU)

(54) **Pozitív elektróda aktív anyag másodlagos lítium akkumulátorhoz, amely nagyfeszültséghez alkalmas lítium-kobalt-oxidot tartalmaz, és eljárás annak előállítására**

(51) **H01M 4/36** (2006.01)

C01G 51/00 (2006.01)

H01M 4/04 (2006.01)

H01M 4/1391 (2010.01)

H01M 4/525 (2010.01)

(13) **T2**

(30) 20160116951 2016.09.12. KR

(11) **E065543**

(21) **E 20 859977**

(96) **EP 20200859977** 2020.09.01.

(97) **EP 3944375 A1** 2022.01.26.

EP 3944375 B1 2023.12.06.

(73) Contemporary Amperex Technology Co., Limited, Ningde City, Fujian PRC 352100 (CN)

(72) DOU, Shushi

HU, Chunhua

JIANG, Yao

WU, Qi

HE, Jinhua

DENG, Bin

(74) Danubia Szabadalmi és Jogi Iroda Kft., 1051 Budapest, (HU)

(54) **Pozitív elektród aktív anyag, eljárás annak előállítására, és lítiumion-akkumulátor**

(51) **H01M 4/505** (2010.01)

C01G 53/00 (2006.01)

(13) **T2**

(30) 201910845574 2019.09.02. CN

(11) **E065148**

(21) **E 19 897379**

(96) **EP 20190897379** 2019.12.13.

-
- (97) **EP 3787089 A1** 2020.06.18.
EP 3787089 B1 2023.11.22.
- (73) Contemporary Ampere Technology Co., Limited, Fujian 352100 (CN)
- (72) JIANG, Yao
HU, Chunhua
YI, Tiancheng
DOU, Shushi
LIANG, Chengdu
- (74) Danubia Szabadalmi és Jogi Iroda Kft., 1051 Budapest, (HU)
- (54) **Lítium-ion akkumulátor és berendezés**
- (51) **H01M 4/525** (2010.01)
H01M 4/36 (2006.01)
H01M 4/38 (2006.01)
H01M 4/485 (2010.01)
H01M 4/587 (2010.01)
H01M 10/0525 (2010.01)
H01M 10/0567 (2010.01)
H01M 10/42 (2006.01)
- (13) **T2**
- (30) 201811537017 2018.12.14. CN
-

- (11) **E065407**
- (21) **E 17 885328**
- (96) **EP 20170885328** 2017.11.06.
- (97) **EP 3493301 A1** 2019.06.05.
EP 3493301 B1 2024.01.10.
- (73) LG Energy Solution, Ltd., Seoul 07335 (KR)
- (72) JEONG, Hee-Seok
LEE, Myung-Ki
SONG, Joo-Yong
AHN, Ji-Hee
- (74) Danubia Szabadalmi és Jogi Iroda Kft., 1051 Budapest, (HU)
- (54) **Elektródaszárítási eljárás**
- (51) **H01M 4/62** (2006.01)
H01M 4/04 (2006.01)
H01M 4/139 (2010.01)
H01M 4/1391 (2010.01)
- (13) **T2**
- (30) 20160175265 2016.12.21. KR
-

- (11) **E065542**
- (21) **E 21 760388**
- (96) **EP 20210760388** 2021.02.26.
- (97) **EP 4057394 A1** 2022.09.14.
EP 4057394 B1 2024.02.14.
- (73) LG Energy Solution, Ltd., Seoul 07335 (KR)
- (72) YOO, Tae Gu
PARK, Byung Chun
LEE, Bo Ram
-

KIM, Tae Gon

KWAK, Min

JUNG, Wang Mo

(74) SBGK Szabadalmi Ügyvivői Iroda, 1062 Budapest, (HU)

(54) Irreverzibilis adalék, irreverzibilis adalékot tartalmazó pozitív elektróda, és a pozitív elektródát tartalmazó lítium szekunder akkumulátor(51) **H01M 4/62** (2006.01)**C01G 53/00** (2006.01)**H01M 4/02** (2006.01)**H01M 4/04** (2006.01)**H01M 4/139** (2010.01)**H01M 10/052** (2010.01)**H01M 10/058** (2010.01)**H01M 10/44** (2006.01)(13) **T2**

(30) 20200023935 2020.02.26. KR

(11) **E065412**(21) **E 21 174128**(96) **EP 20210174128** 2016.07.12.(97) **EP 3920285 A1** 2021.12.08.**EP 3920285 B1** 2024.01.03.

(73) Zeon Corporation, Tokyo 100-8246 (JP)

(72) FUKUMINE, Mayumi

MIKAMI, Jun

MURASE, Tomoya

(74) Danubia Szabadalmi és Jogi Iroda Kft., 1051 Budapest, (HU)

(54) Kötőanyag készítmény szekunder akkumulátor elektródához, vezető anyag pasztakészítmény szekunder akkumulátor elektródához, zagykészítmény szekunder akkumulátor elektródához, elektród szekunder akkumulátorhoz és szekunder akkumulátor(51) **H01M 4/62** (2006.01)**C08C 19/02** (2006.01)**C08F236/06** (2006.01)**C08J 3/09** (2006.01)**C08K 3/04** (2006.01)**C08L 9/00** (2006.01)**C08L 9/02** (2006.01)**C08L 27/16** (2006.01)**C08L101/00** (2006.01)**C09D127/16** (2006.01)**H01M 4/13** (2010.01)**H01M 10/052** (2010.01)(13) **T2**

(30) 2015140755 2015.07.14. JP

(11) **E065297**(21) **E 18 853062**(96) **EP 20180853062** 2018.09.07.(97) **EP 3567667 A1** 2019.03.14.

EP 3567667 B1 2024.01.24.

(73) LG Energy Solution, Ltd., Seoul 07335 (KR)

(72) LEE, Yong-Hee

KANG, Dong-Hyeon

UHM, In-Sung

KANG, Sung-Joong

JANG, Min-Chul

SON, Byoung-Kuk

LEE, Dong-Chan

(74) SBGK Szabadalmi Ügyvivői Iroda, 1062 Budapest, (HU)

(54) Flexibilis szekunder akkumulátor

(51) H01M 4/70 (2006.01)

H01M 4/02 (2006.01)

H01M 4/134 (2010.01)

H01M 4/36 (2006.01)

H01M 4/38 (2006.01)

H01M 4/62 (2006.01)

H01M 4/74 (2006.01)

H01M 4/75 (2006.01)

H01M 4/76 (2006.01)

H01M 4/78 (2006.01)

H01M 10/052 (2010.01)

H01M 50/46 (2021.01)

(13) T2

(30) 20170114598 2017.09.07. KR

20170114599 2017.09.07. KR

(11) E065392

(21) E 19 823083

(96) EP 20190823083 2019.03.19.

(97) EP 3719871 A1 2019.12.26.

EP 3719871 B1 2024.01.10.

(73) LG Energy Solution, Ltd., Seoul 07335 (KR)

(72) KIM, Kyung-Mo

MUN, Jeong-O

PARK, Jin-Yong

LEE, Jung-Hoon

CHI, Ho-June

(74) Danubia Szabadalmi és Jogi Iroda Kft., 1051 Budapest, (HU)

(54) Automata nyomótokmány elektróda vezető érintkezésbe hozásához buszvezetékkel, továbbá akkumulátor modul gyártó rendszer, amely ilyen eszközzel van ellátva

(51) H01M 10/04 (2006.01)

B23K 37/04 (2006.01)

B23K101/38 (2006.01)

H01M 50/536 (2021.01)

H01M 50/54 (2021.01)

(13) T2

(30) 20180072157 2018.06.22. KR

-
- (11) **E065112**
(21) **E 19 727308**
(96) **EP 20190727308** 2019.05.17.
(97) **EP 3804017 A1** 2019.12.05.
EP 3804017 B1 2023.11.22.
(73) Robert Bosch GmbH, 70442 Stuttgart (DE)
(72) Angerbauer, Ralf
SCHUMANN, Bernd
SCHMID, Florian
THIELEN, Joerg
Diessner, Christian
KOTIK, Mark
NAUGHTON, David
HOMANN, Jerome
BUCHKREMER, Anne
BAUER, Laura
SCOTT, Steve
SCHNEIDER, Dan
MOSLEY, Gary
(74) SBGK Szabadalmi Ügyvivői Iroda, 1062 Budapest, (HU)
(54) **Akkumulátor, beleértve a cellaszél-tömítéses bipoláris cellákat**
(51) **H01M 10/04** (2006.01)
H01M 10/0525 (2010.01)
H01M 10/0562 (2010.01)
(13) **T2**
(30) 201862677992 P 2018.05.30. US

-
- (11) **E065332**
(21) **E 19 203926**
(96) **EP 20190203926** 2019.10.17.
(97) **EP 3641004 A1** 2020.04.22.
EP 3641004 B1 2023.11.01.
(73) Samsung SDI Co., Ltd., Gyeonggi-do 17084 (KR)
(72) LEE, Junhyung
KIM, Sungyong
KIM, Jaeho
MOON, Soodeok
PARK, Daeyeop
BAE, Jangwoong
LIM, Dooyong
LIM, Jisoon
HEO, Eungi
(74) SWORKS Nemzetközi Szabadalmi Ügyvivői Iroda Kft., 1134 Budapest, (HU)
(54) **Akkumulátormodul**
(51) **H01M 10/04** (2006.01)
H01M 10/6554 (2014.01)
H01M 50/103 (2021.01)
H01M 50/209 (2021.01)
-

	H01M 50/242	(2021.01)
	H01M 50/258	(2021.01)
	H01M 50/262	(2021.01)
	H01M 50/289	(2021.01)
	H01M 50/505	(2021.01)
(13)	T2	
(30)	20180125550	2018.10.19. KR

(11)	E065133	
(21)	E 18 870526	
(96)	EP 20180870526	2018.09.21.
(97)	EP 3557675 A1	2019.05.02.
	EP 3557675 B1	2024.01.24.
(73)	LG Energy Solution, Ltd., Seoul 07335 (KR)	
(72)	KO, Joon Sang	
	LEE, Kwan Bo	
	KIM, Jae Hong	
	LEE, Su Ho	
(74)	Danubia Szabadalmi és Jogi Iroda Kft., 1051 Budapest, (HU)	
(54)	Lamináló berendezés és laminálási eljárás másodlagos akkumulátorhoz	
(51)	H01M 10/04	(2006.01)
(13)	T2	
(30)	20170138385	2017.10.24. KR

(11)	E065442	
(21)	E 18 857023	
(96)	EP 20180857023	2018.08.27.
(97)	EP 3579323 A1	2019.12.11.
	EP 3579323 B1	2023.10.18.
(73)	LG Energy Solution, Ltd., Seoul 07335 (KR)	
(72)	KIM, Eun Bee	
	LEE, Jung Pil	
	JUNG, Hye Ri	
(74)	Danubia Szabadalmi és Jogi Iroda Kft., 1051 Budapest, (HU)	
(54)	Eljárás tasak-alakú akkumulátorcella előállítására sablon egyengetéssel	
(51)	H01M 10/04	(2006.01)
	H01M 4/04	(2006.01)
	H01M 4/38	(2006.01)
	H01M 4/485	(2010.01)
	H01M 4/58	(2006.01)
	H01M 10/0525	(2010.01)
	H01M 10/44	(2006.01)
	H01M 50/105	(2021.01)
	H01M 50/609	(2021.01)
(13)	T2	
(30)	20170119815	2017.09.18. KR

(11)	E065305	
(21)	E 18 726056	

-
- (96) EP 20180726056 2018.03.22.
 (97) EP 3602649 A1 2018.10.04.
 EP 3602649 B1 2023.10.11.
 (73) Robert Bosch GmbH, 70442 Stuttgart (DE)
 (72) NAGAMINE, Kenta
 KOBAYASHI, Tetsuhiro
 KAWASOE, Yudai
 (74) SBGK Szabadalmi Ügyvivői Iroda, 1062 Budapest, (HU)
 (54) **Energiatároló eszköz**
 (51) H01M 10/04 (2006.01)
 H01M 10/058 (2010.01)
 H01M 50/119 (2021.01)
 (13) T2
 (30) 2017065656 2017.03.29. JP
-

- (11) E065182
 (21) E 21 179265
 (96) EP 20210179265 2021.06.14.
 (97) EP 3944387 A1 2022.01.26.
 EP 3944387 B1 2023.12.13.
 (73) Samsung SDI Co., Ltd., Yongin-si, Gyeonggi-do 17084 (KR)
 (72) Ko, Heejung
 Kim, Kijung
 Park, Yongjin
 Woo, Byongchul
 Lee, Jong-Ha
 (74) Pintz és Társai Kft., 1085 Budapest, (HU)
 (54) **Újratölthető akkumulátor**
 (51) H01M 10/04 (2006.01)
 H01M 50/109 (2021.01)
 H01M 50/119 (2021.01)
 H01M 50/148 (2021.01)
 H01M 50/153 (2021.01)
 H01M 50/159 (2021.01)
 H01M 50/181 (2021.01)
 H01M 50/188 (2021.01)
 H01M 50/528 (2021.01)
 H01M 50/545 (2021.01)
 H01M 50/548 (2021.01)
 H01M 50/559 (2021.01)
 (13) T2
 (30) 20200081158 2020.07.01. KR
-

- (11) E065373
 (21) E 17 795923
 (96) EP 20170795923 2017.04.20.
 (97) EP 3457482 A1 2019.03.20.
 EP 3457482 B1 2023.12.20.
 (73) Zeon Corporation, Tokyo 100-8246 (JP)
-

(72) AKIIKE, Junnosuke
MURASE, Tomoya

(74) Danubia Szabadalmi és Jogi Iroda Kft., 1051 Budapest, (HU)

(54) Nemvizes szekunder akkumulátor

(51) **H01M 10/052** (2010.01)

H01M 4/13 (2010.01)

H01M 10/0569 (2010.01)

(13) **T2**

(30) 2016094656 2016.05.10. JP

(11) **E065464**

(21) **E 20 863399**

(96) **EP 20200863399** 2020.09.02.

(97) **EP 3985770 A1** 2021.03.18.

EP 3985770 B1 2024.01.31.

(73) LG Energy Solution, Ltd., Seoul 07335 (KR)

(72) KA, Kyung Ryun

LEE, Sang Joon

SUNG, In Hyouk

LEE, Je An

(74) SBGK Szabadalmi Ügyvivői Iroda, 1062 Budapest, (HU)

(54) Kiváló elektrolitnedvesítő tulajdonságú szeparátor szekunder akkumulátorhoz

(51) **H01M 10/052** (2010.01)

H01M 10/0525 (2010.01)

H01M 50/403 (2021.01)

H01M 50/411 (2021.01)

H01M 50/42 (2021.01)

H01M 50/446 (2021.01)

H01M 50/449 (2021.01)

(13) **T2**

(30) 20190112581 2019.09.11. KR

(11) **E065137**

(21) **E 21 912316**

(96) **EP 20210912316** 2021.05.28.

(97) **EP 4120418 A1** 2022.12.01.

EP 4120418 B1 2023.11.29.

(73) Contemporary Amperex Technology Co., Limited, Fujian 352100 (CN)

(72) PENG, Chang

CHEN, Peipei

ZOU, Hailin

LIANG, Chengdu

(74) Danubia Szabadalmi és Jogi Iroda Kft., 1051 Budapest, (HU)

(54) Lítium-ion akkumulátor, akkumulátor modul, akkumulátor telep és elektromos berendezés

(51) **H01M 10/0525** (2010.01)

H01M 4/02 (2006.01)

H01M 4/136 (2010.01)

H01M 4/48 (2006.01)

H01M 4/58 (2006.01)

H01M 4/62 (2006.01)
H01M 4/66 (2006.01)
H01M 10/056 (2010.01)
H01M 10/0567 (2010.01)
H01M 10/0568 (2010.01)
H01M 50/103 (2021.01)
H01M 50/209 (2021.01)

(13) T2

(11) E065362

(21) E 17 193285

(96) EP 20170193285 2017.09.26.

(97) EP 3306729 A1 2018.04.11.

EP 3306729 B1 2023.11.15.

(73) Samsung Electronics Co., Ltd., Gyeonggi-do 16677 (KR)

Samsung SDI Co., Ltd., Gyeonggi-do (KR)

(72) KOH, Myongchun

PARK, Hosang

SEO, Jinah

CHUNG, Yeonji

(74) Danubia Szabadalmi és Jogi Iroda Kft., 1051 Budapest, (HU)

(54) **Diszulfonát adalékanyagot tartalmazó lítium szekunder akkumulátor és eljárás lítium szekunder akkumulátor előállítására**

(51) **H01M 10/0525** (2010.01)

H01M 4/525 (2010.01)

H01M 10/0567 (2010.01)

H01M 10/0569 (2010.01)

(13) T2

(30) 20160129082 2016.10.06. KR

(11) E065527

(21) E 19 158228

(96) EP 20190158228 2019.02.20.

(97) EP 3567668 A1 2019.11.13.

EP 3567668 B1 2024.01.17.

(73) Samsung SDI Co., Ltd., Gyeonggi-do 17084 (KR)

(72) Yamamoto, Hidekazu

Mizumo, Tomonobu

Kawase, Kenichi

(74) Pintz és Társai Kft., 1085 Budapest, (HU)

(54) **Nemvizes elektrolit másodlagos akkumulátorhoz és az azt tartalmazó másodlagos akkumulátor**

(51) **H01M 10/0525** (2010.01)

H01M 10/0569 (2010.01)

(13) T2

(30) 2018028126 2018.02.20. JP

20180093240 2018.08.09. KR

(11) E065126

(21) E 19 829899

-
- (96) **EP 20190829899** 2019.07.02.
 (97) **EP 3713004 A1** 2020.09.23.
 EP 3713004 B1 2023.12.13.
 (73) LG Energy Solution, Ltd., Seoul 07335 (KR)
 (72) KIM, Gwang Yeon
 LEE, Chul Haeng
 AHN, Kyoung Ho
 OH, Jeong Woo
 (74) SBGK Szabadalmi Ügyvivői Iroda, 1062 Budapest, (HU)
 (54) **Lítium szekunder akkumulátor javított magas hőmérsékleti jellemzőkkel**
 (51) **H01M 10/0567** (2010.01)
 H01M 4/36 (2006.01)
 H01M 4/38 (2006.01)
 H01M 4/485 (2010.01)
 H01M 4/505 (2010.01)
 H01M 4/525 (2010.01)
 H01M 4/583 (2010.01)
 H01M 4/587 (2010.01)
 H01M 10/052 (2010.01)
 H01M 10/0525 (2010.01)
 H01M 10/0568 (2010.01)
 H01M 10/0569 (2010.01)
 (13) **T2**
 (30) 20180076682 2018.07.02. KR
-

- (11) **E065364**
 (21) **E 20 826954**
 (96) **EP 20200826954** 2020.06.16.
 (97) **EP 3940852 A1** 2020.12.24.
 EP 3940852 B1 2024.01.31.
 (73) LG Energy Solution, Ltd., Seoul 07335 (KR)
 (72) KIM, Hyun Seung
 LEE, Chul Haeng
 AN, Yu Ha
 OH, Jeong Woo
 (74) SBGK Szabadalmi Ügyvivői Iroda, 1062 Budapest, (HU)
 (54) **Elektrolit lítium szekunder akkumulátorhoz, és az azt tartalmazó lítium szekunder akkumulátor**
 (51) **H01M 10/0567** (2010.01)
 H01M 10/0525 (2010.01)
 H01M 10/0568 (2010.01)
 H01M 10/42 (2006.01)
 (13) **T2**
 (30) 20190072177 2019.06.18. KR
-

- (11) **E065541**
 (21) **E 21 789100**
 (96) **EP 20210789100** 2021.03.31.
 (97) **EP 4030525 A1** 2022.07.20.
 EP 4030525 B1 2024.01.31.
-

-
- (73) LG ENERGY SOLUTION, LTD., Seoul 07335 (KR)
 (72) HAN, Suenghoon
 KIM, Eui Tae
 LEE, Jaegil
 HONG, Kyungsik
 PARK, Seonghyo
 (74) SBGK Szabadalmi Ügyvivői Iroda, 1062 Budapest, (HU)
 (54) **Elektrolit lítium szekunder akkumulátorhoz, és az azt tartalmazó lítium szekunder akkumulátor**
 (51) **H01M 10/0569** (2010.01)
H01M 4/38 (2006.01)
H01M 10/052 (2010.01)
H01M 10/0567 (2010.01)
H01M 10/0568 (2010.01)
 (13) **T2**
 (30) 20200046363 2020.04.17. KR
-

- (11) **E065147**
 (21) **E 20 883552**
 (96) **EP 20200883552** 2020.07.03.
 (97) **EP 3886232 A1** 2021.05.06.
EP 3886232 B1 2024.01.10.
 (73) LG Energy Solution, Ltd., Seoul 07335 (KR)
 (72) HWANG, Gyu Ok
 (74) Danubia Szabadalmi és Jogi Iroda Kft., 1051 Budapest, (HU)
 (54) **Szorító szerkezet és eljárás szekunder akkumulátor szorító szerkezettel történő előállítására**
 (51) **H01M 10/058** (2010.01)
H01M 4/04 (2006.01)
H01M 10/04 (2006.01)
H01M 10/44 (2006.01)
 (13) **T2**
 (30) 20190136091 2019.10.30. KR
-

- (11) **E065135**
 (21) **E 18 805081**
 (96) **EP 20180805081** 2018.05.23.
 (97) **EP 3544077 A2** 2018.11.29.
EP 3544077 B1 2023.11.08.
 (73) LG Energy Solution, Ltd., Seoul 07335 (KR)
 (72) LEE, Byoung Gu
 JUNG, Sang Sok
 KIM, Do Gyun
 LEE, Byoung Kook
 SHIN, Hang Soo
 KIM, Chan Bae
 (74) Danubia Szabadalmi és Jogi Iroda Kft., 1051 Budapest, (HU)
 (54) **Korrózió elleni tömítést tartalmazó hengeres akkumulátor**
 (51) **H01M 10/0587** (2010.01)
H01M 50/107 (2021.01)
H01M 50/152 (2021.01)
-

	H01M 50/167	(2021.01)
	H01M 50/186	(2021.01)
	H01M 50/195	(2021.01)
(13) T2		
(30)	20170062792	2017.05.22. KR

(11) E065257		
(21) E 19 894799		
(96) EP 20190894799		2019.11.28.
(97) EP 3806225 A1		2020.06.18.
	EP 3806225 B1	2023.08.23.
(73)	LG Energy Solution, Ltd., Seoul 07335 (KR)	
(72)	NOH, Tae Gyun KIM, Ki Woong LEE, Yoon Jae	
(74)	Danubia Szabadalmi és Jogi Iroda Kft., 1051 Budapest, (HU)	
(54)	Akkumulátorcella tárolóház és azt tartalmazó tárolóeszköz	
(51)	H01M 10/42	(2006.01)
	B65D 77/22	(2006.01)
	F21V 15/01	(2006.01)
	H01M 6/50	(2006.01)
	H02J 7/00	(2006.01)
(13) T2		
(30)	20180160092	2018.12.12. KR

(11) E065522		
(21) E 18 834684		
(96) EP 20180834684		2018.02.21.
(97) EP 3561939 A1		2019.01.24.
	EP 3561939 B1	2023.11.22.
(73)	LG Energy Solution, Ltd., Seoul 07335 (KR)	
(72)	LEE, Bum Jick	
(74)	Danubia Szabadalmi és Jogi Iroda Kft., 1051 Budapest, (HU)	
(54)	Akkumulátorsomag	
(51)	H01M 10/42	(2006.01)
	G09F 3/10	(2006.01)
	G09F 23/00	(2006.01)
	H01M 50/178	(2021.01)
	H01M 50/202	(2021.01)
	H01M 50/284	(2021.01)
	H01M 50/296	(2021.01)
	H01M 50/588	(2021.01)
(13) T2		
(30)	20170092729	2017.07.21. KR

(11) E065447		
(21) E 16 195810		
(96) EP 20160195810		2016.10.26.
(97) EP 3316389 A1		2018.05.02.

EP 3316389 B1 2024.01.03.

(73) Samsung SDI Co., Ltd., Yongin-si, Gyeonggi-do 17084 (KR)

(72) Hofer, Maximilian

Pretschuh, Markus

(74) Pintz és Társai Kft., 1085 Budapest, (HU)

(54) Akkumulátorrendszer, kommunikációs áramkör egy akkumulátorrendszerhez és járműhöz

(51) **H01M 10/48** (2006.01)

B60L 58/10 (2019.01)

G06F 15/17 (2006.01)

H01M 10/42 (2006.01)

H01M 50/209 (2021.01)

H01M 50/296 (2021.01)

H01M 50/505 (2021.01)

H01M 50/569 (2021.01)

H02J 7/00 (2006.01)

(13) **T2**

(11) **E065312**

(21) **E 21 173285**

(96) **EP 20210173285** 2021.05.11.

(97) **EP 4089790 A1** 2022.11.16.

EP 4089790 B1 2023.12.20.

(73) Samsung SDI Co., Ltd., Yongin-si, Gyeonggi-do 17084 (KR)

(72) Reinprecht, Wolfgang

Haring, Fritz

(74) Pintz és Társai Kft., 1085 Budapest, (HU)

(54) Akkumulátorcella és akkumulátorrendszer, amely tartalmaz egy akkumulátorcellát

(51) **H01M 10/48** (2006.01)

G01K 7/22 (2006.01)

G01R 31/364 (2019.01)

H01M 50/528 (2021.01)

H01M 50/545 (2021.01)

H01M 50/569 (2021.01)

(13) **T2**

(11) **E065321**

(21) **E 19 804454**

(96) **EP 20190804454** 2019.04.12.

(97) **EP 3796460 A1** 2019.11.21.

EP 3796460 B1 2023.10.04.

(73) Samsung SDI Co., Ltd., Yongin-si, Gyeonggi-do 17084 (KR)

(72) LIM, Doo Yong

BAE, Jang Woong

LIM, Ji Soon

CHO, Kyung Ho

(74) SWORKS Nemzetközi Szabadalmi Ügyvivői Iroda Kft., 1134 Budapest, (HU)

(54) Akkumulátorcsomag

(51) **H01M 10/48** (2006.01)

H01M 10/42 (2006.01)

(13) T2(30) 20180055653 2018.05.15. KR

(11) E065405**(21) E 22 172713****(96) EP 20220172713** 2021.05.14.**(97) EP 4117089 A1** 2023.01.11.**EP 4117089 B1** 2023.11.22.

(73) Whitemark Technology GmbH, 86972 Altenstadt (DE)

(72) MEYER, Stefan Andreas

ADAM, Peter

(74) Danubia Szabadalmi és Jogi Iroda Kft., 1051 Budapest, (HU)

(54) Telepmodul és telepösszeállítás hőcserélő házzal**(51) H01M 10/613** (2014.01)**H01M 10/643** (2014.01)**H01M 10/6556** (2014.01)**H01M 10/6568** (2014.01)**H01M 50/213** (2021.01)

(13) T2**(11) E065256****(21) E 18 841335****(96) EP 20180841335** 2018.07.05.**(97) EP 3528307 A1** 2019.02.07.**EP 3528307 B1** 2024.01.10.

(73) LG Energy Solution, Ltd., Seoul 07335 (KR)

(72) LEE, Bum-Hyun

SHIN, Jin-Kyu

(74) Danubia Szabadalmi és Jogi Iroda Kft., 1051 Budapest, (HU)

(54) Akkumulátormodul, valamint akkumulátorcsomag és azt tartalmazó energiatároló rendszer**(51) H01M 10/627** (2014.01)**H01M 10/613** (2014.01)**H01M 10/655** (2014.01)**H01M 50/211** (2021.01)**H01M 50/262** (2021.01)**H01M 50/291** (2021.01)

(13) T2(30) 20170096808 2017.07.31. KR

(11) E065248**(21) E 20 873445****(96) EP 20200873445** 2020.10.05.**(97) EP 3958376 A1** 2021.04.15.**EP 3958376 B1** 2023.11.29.

(73) LG Energy Solution, Ltd., Seoul 07335 (KR)

(72) KIM, Ki-Hoon

(74) Danubia Szabadalmi és Jogi Iroda Kft., 1051 Budapest, (HU)

(54) Fűtőegység-vezérlő készülék**(51) H01M 10/63** (2014.01)

B60L 58/27	(2019.01)
G01R 19/165	(2006.01)
H01M 10/48	(2006.01)
H01M 10/615	(2014.01)
H01M 10/625	(2014.01)
H01M 10/657	(2014.01)
H05B 1/02	(2006.01)
(13) T2	
(30) 20190125481	2019.10.10. KR

(11) E065519	
(21) E 19 886476	
(96) EP 20190886476	2019.10.28.
(97) EP 3886237 A1	2020.05.28.
EP 3886237 B1	2023.11.29.
(73) Shin-Etsu Polymer Co., Ltd., Tokyo 100-0004 (JP)	
(72) KUWABARA, Tomohiko ANDO, Hitoshi SHIMIZU, Takao	
(54) Hőelvezető szerkezet és az azt tartalmazó akkumulátor	
(51) H01M 10/653	(2014.01)
B60L 50/64	(2019.01)
H01L 23/36	(2006.01)
H01M 10/613	(2014.01)
H01M 10/625	(2014.01)
H05K 7/20	(2006.01)
(13) T2	
(30) 2018218082	2018.11.21. JP

(11) E065456	
(21) E 18 884307	
(96) EP 20180884307	2018.11.07.
(97) EP 3637538 A1	2020.04.15.
EP 3637538 B1	2024.01.31.
(73) LG Energy Solution, Ltd., Seoul 07335 (KR)	
(72) KIM, Hyoung Kwon KIM, Sang Uck HEO, Hayoung	
(74) Danubia Szabadalmi és Jogi Iroda Kft., 1051 Budapest, (HU)	
(54) Szekunder akkumulátor hővezető gyantával töltött üreggel	
(51) H01M 10/654	(2014.01)
H01M 10/04	(2006.01)
H01M 10/0587	(2010.01)
H01M 10/613	(2014.01)
H01M 10/643	(2014.01)
H01M 10/647	(2014.01)
H01M 10/653	(2014.01)
H01M 10/6553	(2014.01)
H01M 10/6554	(2014.01)

-
- H01M 50/524** (2021.01)
- (13) T2**
- (30) 20170164546 2017.12.01. KR
-
- (11) E065498**
- (21) E 21 796245**
- (96) EP 20210796245** 2021.04.01.
- (97) EP 4020672 A1** 2021.11.04.
- EP 4020672 B1** 2024.01.31.
- (73) LG ENERGY SOLUTION, LTD., Seoul 07335 (KR)
- (72) CHUN, Yongho
KIM, Donghyun
JANG, Byung Do
LEE, Hyongsuk
- (74) Danubia Szabadalmi és Jogi Iroda Kft., 1051 Budapest, (HU)
- (54) Akkumulátor egység, valamint az egységet tartalmazó eszköz**
- (51) H01M 10/6556** (2014.01)
- H01M 10/613** (2014.01)
- H01M 10/6551** (2014.01)
- H01M 10/6567** (2014.01)
- H01M 50/20** (2021.01)
- H01M 50/24** (2021.01)
- (13) T2**
- (30) 20200051168 2020.04.28. KR
-
- (11) E065383**
- (21) E 20 209936**
- (96) EP 20200209936** 2019.02.15.
- (97) EP 3806233 A1** 2021.04.14.
- EP 3806233 B1** 2023.11.22.
- (73) LG Energy Solution, Ltd., Seoul 07335 (KR)
- (72) KIM, Gee Hwan
LEE, Sang Don
CHOI, Min Seung
YEO, Sang Uk
- (74) Danubia Szabadalmi és Jogi Iroda Kft., 1051 Budapest, (HU)
- (54) Tasakformázó készülék**
- (51) H01M 50/10** (2021.01)
- B21D 22/20** (2006.01)
- H01M 10/04** (2006.01)
- (13) T2**
- (30) 20180137484 2018.11.09. KR
- 20190010004 2019.01.25. KR
-
- (11) E065259**
- (21) E 19 158685**
- (96) EP 20190158685** 2019.02.21.
- (97) EP 3531466 A1** 2019.08.28.
- EP 3531466 B1** 2023.10.18.
-

-
- (73) Samsung SDI Co., Ltd., Gyeonggi-do (KR)
 (72) KIM, Junseop
 KANG, Iloh
 MOON, Deayon
 WOO, Minuk
 LEE, Wonil
 (74) SWORKS Nemzetközi Szabadalmi Ügyvivői Iroda Kft., 1134 Budapest, (HU)
(54) Akkumulátorcsomag
 (51) **H01M 50/103** (2021.01)
H01M 50/296 (2021.01)
 (13) **T2**
 (30) 20180022233 2018.02.23. KR
-

- (11) E064926**
(21) E 19 915222
 (96) **EP 20190915222** 2019.12.06.
 (97) **EP 3754749 A1** 2020.08.20.
EP 3754749 B1 2023.11.15.
 (73) LG Energy Solution, Ltd., 07335 Seoul (KR)
 (72) LEE, Han Young
 LEE, Ji Su
 (74) Danubia Szabadalmi és Jogi Iroda Kft., 1051 Budapest, (HU)
(54) Újratölthető telep és telepmódul
 (51) **H01M 50/105** (2021.01)
H01M 50/342 (2021.01)
H01M 50/572 (2021.01)
 (13) **T2**
 (30) 20190017331 2019.02.14. KR
-

- (11) E065329**
(21) E 16 835329
 (96) **EP 20160835329** 2016.07.20.
 (97) **EP 3336923 A1** 2017.02.16.
EP 3336923 B1 2023.11.22.
 (73) LG Energy Solution, Ltd., Seoul 07335 (KR)
 (72) KIM, Seong Min
 (74) Pintz és Társai Kft., 1085 Budapest, (HU)
(54) Akkumulátorcella, amely ellenállóbb a nedvesség behatolásának
 (51) **H01M 50/105** (2021.01)
H01M 50/119 (2021.01)
H01M 50/121 (2021.01)
H01M 50/124 (2021.01)
H01M 50/126 (2021.01)
H01M 50/133 (2021.01)
H01M 50/141 (2021.01)
H01M 50/186 (2021.01)
H01M 50/193 (2021.01)
H01M 50/211 (2021.01)
 (13) **T2**
-

(30) 20150113632 2015.08.12. KR

(11) **E065419**

(21) **E 22 152223**

(96) **EP 20220152223** 2022.01.19.

(97) **EP 4047725 A2** 2022.08.24.

EP 4047725 B1 2024.01.10.

(73) LG Energy Solution, Ltd., Seoul 07335 (KR)

(72) HWANGBO, Kwang-Su

KIM, Do-Gyun

MIN, Geon-Woo

LIM, Hae-Jin

JO, Min-Ki

CHOI, Su-Ji

KANG, Bo-Hyun

PARK, Jong-Sik

LIM, Jae-Won

CHOE, Yu-Sung

KIM, Hak-Kyun

LEE, Je-Jun

LEE, Byoung-Gu

RYU, Duk-Hyun

LEE, Kwan-Hee

LEE, Jae-Eun

KIM, Jae-Wong

JUNG, Ji-Min

KONG, Jin-Hak

LEE, Soon-O

CHOI, Kyu-Hyun

PARK, Pil-Kyu

(74) Pintz és Társai Kft., 1085 Budapest, (HU)

(54) **Akkumulátor, akkumulátorcsomag és az azt tartalmazó jármű**

(51) **H01M 50/133** (2021.01)

H01M 10/04 (2006.01)

H01M 50/107 (2021.01)

H01M 50/119 (2021.01)

H01M 50/124 (2021.01)

H01M 50/152 (2021.01)

H01M 50/167 (2021.01)

H01M 50/179 (2021.01)

H01M 50/184 (2021.01)

H01M 50/186 (2021.01)

H01M 50/188 (2021.01)

H01M 50/213 (2021.01)

H01M 50/249 (2021.01)

H01M 50/503 (2021.01)

H01M 50/533 (2021.01)

H01M 50/534 (2021.01)

Európai szabadalmak szövege fordításának benyújtása

H01M 50/536	(2021.01)
H01M 50/538	(2021.01)
H01M 50/545	(2021.01)
H01M 50/55	(2021.01)
H01M 50/559	(2021.01)
H01M 50/583	(2021.01)
H01M 50/586	(2021.01)
H01M 50/593	(2021.01)
(13) T2	
(30) 20210007278	2021.01.19. KR
20210022894	2021.02.19. KR
20210022891	2021.02.19. KR
20210022897	2021.02.19. KR
20210022881	2021.02.19. KR
20210024424	2021.02.23. KR
20210030300	2021.03.08. KR
20210030291	2021.03.08. KR
20210046798	2021.04.09. KR
20210058183	2021.05.04. KR
20210077046	2021.06.14. KR
20210084326	2021.06.28. KR
20210131225	2021.10.01. KR
20210131208	2021.10.01. KR
20210131205	2021.10.01. KR
20210131207	2021.10.01. KR
20210131215	2021.10.01. KR
20210137001	2021.10.14. KR
20210137856	2021.10.15. KR
20210142196	2021.10.22. KR
20210153472	2021.11.09. KR
20210160823	2021.11.19. KR
20210163809	2021.11.24. KR
20210165866	2021.11.26. KR
20210172446	2021.12.03. KR
20210177091	2021.12.10. KR
20210194611	2021.12.31. KR
20210194612	2021.12.31. KR
20210194572	2021.12.31. KR
20210194593	2021.12.31. KR
20210194610	2021.12.31. KR
20220001802	2022.01.05. KR

(11) E065130**(21) E 19 173533****(96) EP 20190173533** 2019.05.09.**(97) EP 3570345 A1** 2019.11.20.**EP 3570345 B1** 2023.11.29.**(73)** Contemporary Amperex Technology Co., Limited, Fujian 352100 (CN)

-
- (72) CHEN, Xinxiang
 HUANG, Shoujun
 XING, Chengyou
 ZHENG, Yulian
 WANG, Peng
- (74) Danubia Szabadalmi és Jogi Iroda Kft., 1051 Budapest, (HU)
- (54) Másodlagos akkumulátor és ahhoz való felső fedélegység**
- (51) H01M 50/147** (2021.01)
H01M 50/184 (2021.01)
H01M 50/186 (2021.01)
H01M 50/30 (2021.01)
H01M 50/308 (2021.01)
H01M 50/317 (2021.01)
H01M 50/325 (2021.01)
- (13) T2**
- (30) 201820743084 U 2018.05.18. CN
-
- (11) E065212**
- (21) E 20 827957**
- (96) EP 20200827957** 2020.08.17.
(97) EP 3979400 A1 2022.02.24.
EP 3979400 B1 2023.11.15.
- (73) Contemporary Amperex Technology Co., Limited, Fujian 352100 (CN)
- (72) WU, Ningsheng
 XING, Chengyou
 WANG, Peng
 LIANG, Chengdu
 LI, Quankun
 KANG, Wenlong
 JIANG, Lingyan
 XIE, Weigan
- (74) Danubia Szabadalmi és Jogi Iroda Kft., 1051 Budapest, (HU)
- (54) Akkumulátorcella, akkumulátor, valamint eljárás és berendezés akkumulátorcella előállításához**
- (51) H01M 50/148** (2021.01)
H01M 10/052 (2010.01)
H01M 50/103 (2021.01)
H01M 50/107 (2021.01)
H01M 50/15 (2021.01)
H01M 50/152 (2021.01)
H01M 50/166 (2021.01)
H01M 50/171 (2021.01)
H01M 50/186 (2021.01)
H01M 50/209 (2021.01)
- (13) T2**
-
- (11) E065378**
- (21) E 17 873089**
- (96) EP 20170873089** 2017.11.02.
(97) EP 3396734 A1 2018.10.31.
-

EP 3396734 B1 2024.01.03.

- (73) LG Energy Solution, Ltd., Seoul 07335 (KR)
 (72) LEE, Yoon Hee
 KIM, Min Sung
 JUNG, Jun Hee
 (74) Danubia Szabadalmi és Jogi Iroda Kft., 1051 Budapest, (HU)

(54) Akkumulátor telep tömítési nyomáskorlátozóval

- (51) **H01M 50/20** (2021.01)
H01M 50/204 (2021.01)
H01M 50/262 (2021.01)
H01M 50/271 (2021.01)

(13) T2

- (30) 20160155860 2016.11.22. KR
-

(11) E065275

(21) E 14 894124

(96) EP 20140894124 2014.06.03.

(97) EP 3188281 A1 2015.12.10.

EP 3188281 B1 2023.11.01.

- (73) Samsung SDI Co., Ltd., Gyeonggi-do 446-902 (KR)
 (72) YI, Jae-Ok
 (74) SWORKS Nemzetközi Szabadalmi Ügyvivői Iroda Kft., 1134 Budapest, (HU)

(54) Akkumulátorrekesz

- (51) **H01M 50/20** (2021.01)
B65D 1/24 (2006.01)
B65D 21/02 (2006.01)
B65D 25/10 (2006.01)
H01M 50/204 (2021.01)
H01M 50/289 (2021.01)

(13) T2

(11) E065131

(21) E 18 884910

(96) EP 20180884910 2018.11.07.

(97) EP 3637496 A1 2019.06.13.

EP 3637496 B1 2023.12.27.

- (73) LG Energy Solution, Ltd., Seoul 07335 (KR)
 (72) AN, Ji-Myong
 (74) Danubia Szabadalmi és Jogi Iroda Kft., 1051 Budapest, (HU)

(54) Szekunder akkumulátormodul

- (51) **H01M 50/209** (2021.01)
B60L 50/64 (2019.01)
H01M 50/211 (2021.01)
H01M 50/213 (2021.01)

(13) T2

- (30) 20170167138 2017.12.07. KR
-

(11) E065430

(21) E 20 874985

-
- (96) **EP 20200874985** 2020.09.16.
(97) **EP 3940867 A1** 2022.01.19.
EP 3940867 B1 2023.11.01.
(73) LG Energy Solution, Ltd., Seoul 07335 (KR)
(72) LEE, Kwang-Bae
SON, Young-Su
YANG, Kun-Joo
(74) Danubia Szabadalmi és Jogi Iroda Kft., 1051 Budapest, (HU)
(54) **Akkumulátorcsomag javított szerkezettel rövidzárlat és összeütődés megelőzéséhez**
(51) **H01M 50/224** (2021.01)
H01M 50/213 (2021.01)
H01M 50/242 (2021.01)
H01M 50/249 (2021.01)
H01M 50/262 (2021.01)
H01M 50/291 (2021.01)
H01M 50/293 (2021.01)
H01M 50/296 (2021.01)
(13) **T2**
(30) 20190125483 2019.10.10. KR
-
- (11) **E065296**
(21) **E 19 208248**
(96) **EP 20190208248** 2019.11.11.
(97) **EP 3772761 A1** 2021.02.10.
EP 3772761 B1 2023.06.28.
(73) Contemporary Amperex Technology Co., Limited, Fujian 352100 (CN)
(72) ZHANG, Shiyao
LI, Quankun
WANG, Peng
SUN, Zhanyu
HUANG, Siying
XU, Jinmei
(74) SBGK Szabadalmi Ügyvivői Iroda, 1062 Budapest, (HU)
(54) **Akkumulátor fedél-részegysége és akkumulátor**
(51) **H01M 50/30** (2021.01)
H01M 50/342 (2021.01)
(13) **T2**
(30) 201910726079 2019.08.07. CN
-
- (11) **E065171**
(21) **E 19 834159**
(96) **EP 20190834159** 2019.07.10.
(97) **EP 3821481 A1** 2020.01.16.
EP 3821481 B1 2023.11.22.
(73) Hydro-Québec, Montréal QC H2Z 1A4 (CA)
(72) WANG, Pu
EL MAZOUZI, Mustapha
ZAGHIB, Karim
(74) Danubia Szabadalmi és Jogi Iroda Kft., 1051 Budapest, (HU)
-

(54) Biztonsági szellőzőegység akkumulátorházhoz

- (51) **H01M 50/342** (2021.01)
H01M 50/147 (2021.01)
H01M 50/325 (2021.01)

(13) T2

- (30) 201862697861 P 2018.07.13. US

(11) E065402**(21) E 18 711127**

- (96) **EP 20180711127** 2018.03.20.

- (97) **EP 3665216 A2** 2018.06.14.

- EP 3665216 B1** 2023.12.13.

- (73) Solvay Specialty Polymers Italy S.p.A., 20021 Bollate (MI) (IT)

- (72) CARELLA, Serena

IEVA, Eliana

MAZZOLA, Mirko

BRINATI, Giulio

- (74) Danubia Szabadalmi és Jogi Iroda Kft., 1051 Budapest, (HU)

(54) Eljárás fluorozott polimerek vizes diszperzióinak stabilizálására

- (51) **H01M 50/403** (2021.01)

- C08J 3/05** (2006.01)

- C08J 5/22** (2006.01)

- C09D127/16** (2006.01)

- H01M 50/426** (2021.01)

- H01M 50/449** (2021.01)

(13) T2

- (30) 17185838 2017.08.11. EP

(11) E065401**(21) E 17 841321**

- (96) **EP 20170841321** 2017.07.14.

- (97) **EP 3503253 A1** 2018.02.22.

- EP 3503253 B1** 2024.01.17.

- (73) Zeon Corporation, Tokyo 100-8246 (JP)

- (72) SUGIMOTO, Takumi

- (74) Danubia Szabadalmi és Jogi Iroda Kft., 1051 Budapest, (HU)

(54) Kompozíció nem-vizes szekunder akkumulátor funkcionális rétegéhez, nem-vizes szekunder akkumulátor funkcionális rétege és nem-vizes szekunder akkumulátor

- (51) **H01M 50/443** (2021.01)

- H01M 4/13** (2010.01)

- H01M 10/0525** (2010.01)

- H01M 10/0566** (2010.01)

- H01M 50/457** (2021.01)

- H01M 50/46** (2021.01)

(13) T2

- (30) 2016159810 2016.08.17. JP

(11) E065339**(21) E 15 891651**

-
- (96) **EP 20150891651** 2015.09.30.
 (97) **EP 3275048 A1** 2016.11.17.
 EP 3275048 B1 2023.11.22.
 (73) BYD Company Limited, Shenzhen, Guangdong 518118 (CN)
 (72) ZHANG, Zhonglin
 XIE, Xiumei
 ZHOU, Yanfei
 (74) SBGK Szabadalmi Ügyvivői Iroda, 1062 Budapest, (HU)
 (54) **Akkumulátorcella csatlakozó**
 (51) **H01M 50/503** (2021.01)
 H01M 50/522 (2021.01)
 (13) **T2**
 (30) 201510233602 2015.05.08. CN
 201510234575 2015.05.08. CN
-

- (11) **E065340**
 (21) **E 15 891650**
 (96) **EP 20150891650** 2015.09.30.
 (97) **EP 3295522 A1** 2016.11.17.
 EP 3295522 B1 2023.11.22.
 (73) BYD Company Limited, Shenzhen, Guangdong 518118 (CN)
 (72) ZHANG, Zhonglin
 XIE, Xiumei
 ZHOU, Yanfei
 (74) SBGK Szabadalmi Ügyvivői Iroda, 1062 Budapest, (HU)
 (54) **Akkumulátorcella-csatlakozó**
 (51) **H01M 50/503** (2021.01)
 H01M 50/522 (2021.01)
 (13) **T2**
 (30) 201510233602 2015.05.08. CN
 201510234575 2015.05.08. CN
-

- (11) **E065500**
 (21) **E 19 843283**
 (96) **EP 20190843283** 2019.06.26.
 (97) **EP 3731332 A1** 2020.02.06.
 EP 3731332 B1 2024.02.14.
 (73) LG Energy Solution, Ltd., Seoul 07335 (KR)
 (72) LEE, Sol-Nip
 KANG, Ju-Hyun
 (74) Danubia Szabadalmi és Jogi Iroda Kft., 1051 Budapest, (HU)
 (54) **Másodlagos akkumulátor belső rövidzárlat tesztelésére, valamint eljárás és eszköz másodlagos akkumulátor belső rövidzárlatának tesztelésére annak használatával**
 (51) **H01M 50/569** (2021.01)
 G01R 19/165 (2006.01)
 G01R 31/36 (2006.01)
 G01R 31/385 (2019.01)
 G01R 31/52 (2020.01)
 H01M 10/0525 (2010.01)
-

H01M 10/42	(2006.01)
H01M 50/105	(2021.01)
H01M 50/531	(2021.01)
H01M 50/547	(2021.01)
H01M 50/553	(2021.01)
H01M 50/562	(2021.01)
(13) T2	
(30) 20180089876	2018.08.01. KR

(11) E065361	
(21) E 21 827163	
(96) EP 20210827163	2021.04.02.
(97) EP 4089831 A1	2022.11.16.
EP 4089831 B1	2023.11.15.
(73) Contemporary Ampere Technology Co., Limited, Fujian 352100 (CN)	
(72) CAI, Qichang SU, Huasheng ZHANG, Xiaoping WANG, Peng LI, Quankun XING, Chengyou	
(74) Danubia Szabadalmi és Jogi Iroda Kft., 1051 Budapest, (HU)	
(54) Zárófedél-szerkezet, akkumulátorcella, akkumulátor, valamint eljárás és eszköz akkumulátorcella gyártására	
(51) H01M 50/627	(2021.01)
H01M 50/103	(2021.01)
H01M 50/147	(2021.01)
H01M 50/15	(2021.01)
H01M 50/531	(2021.01)
(13) T2	

(11) E065380	
(21) E 20 183887	
(96) EP 20200183887	2020.07.03.
(97) EP 3767748 A1	2021.01.20.
EP 3767748 B1	2024.01.10.
(73) Aug. Winkhaus GmbH & Co. KG, 48291 Telgte (DE)	
(72) Bickert, Peter Ostermann, Jens Pape, Peter	
(54) Azonosító eszköz zárrendszerhez	
(51) H01Q 7/06	(2006.01)
G06K 19/077	(2006.01)
H01Q 1/22	(2006.01)
H01Q 1/32	(2006.01)
(13) T2	
(30) 102019210543	2019.07.17. DE

(11) E065386	
-----------------------	--

-
- (21) **E 20 855582**
- (96) **EP 20200855582** 2020.07.08.
- (97) **EP 3896794 A1** 2021.10.20.
EP 3896794 B1 2023.12.27.
- (73) LG Energy Solution, Ltd., Seoul 07335 (KR)
- (72) KIM, Sung-Gyu
- (74) Danubia Szabadalmi és Jogi Iroda Kft., 1051 Budapest, (HU)
- (54) **Csatlakozó**
- (51) **H01R 13/506** (2006.01)
H01R 12/70 (2011.01)
H01R 12/72 (2011.01)
- (13) **T2**
- (30) 20190101972 2019.08.20. KR
-
- (11) **E065260**
- (21) **E 17 831290**
- (96) **EP 20170831290** 2017.07.17.
- (97) **EP 3490027 A1** 2018.01.25.
EP 3490027 B1 2023.11.01.
- (73) Samsung SDI Co., Ltd, Gyeonggi-do 17084 (KR)
- (72) JEON, Doo Sung
- (74) SWORKS Nemzetközi Szabadalmi Ügyvivői Iroda Kft., 1134 Budapest, (HU)
- (54) **Akkumulátormodul**
- (51) **H01R 13/6596** (2011.01)
B60L 50/64 (2019.01)
H01M 50/204 (2021.01)
H01M 50/262 (2021.01)
H01M 50/296 (2021.01)
H01R 4/34 (2006.01)
H01R 13/6585 (2011.01)
H01R 13/74 (2006.01)
H01R103/00 (2006.01)
- (13) **T2**
- (30) 20160092887 2016.07.21. KR
-
- (11) **E065355**
- (21) **E 20 817052**
- (96) **EP 20200817052** 2020.10.14.
- (97) **EP 4047763 A1** 2022.08.24.
EP 4047763 B1 2023.11.15.
- (73) Ormazabal Y Cia S.L.U., 48140 Igorre (Bizkaia) (ES)
- (72) RODRIGUEZ, Julio
BARRUTIA URQUIJO, Agurtzane
RANEDO TORRES, Luis
PATINO MARBAN, Ricardo
SEBASTIÁN MARTIN, Sergio
SANCHEZ RUIZ, Juan, Antonio
- (74) SBGK Szabadalmi Ügyvivői Iroda, 1062 Budapest, (HU)
- (54) **Elektromos kapcsolóberendezés villamos energiatermelő berendezésekhez**
-

(51) **H02B 13/02** (2006.01)
H02B 13/035 (2006.01)

(13) **T2**

(30) 201931678 U 2019.10.14. ES

(11) **E065452**

(21) **E 22 154133**

(96) **EP 20220154133** 2022.01.31.

(97) **EP 4047764 A1** 2022.08.24.

EP 4047764 B1 2024.01.10.

(73) OBO Bettermann Hungary Kft., 2347 Bugyi (HU)

(72) Harms, Heiko

Ludwig, Henrik

(74) SBGK Szabadalmi Ügyvivői Iroda, 1062 Budapest, (HU)

(54) **Installációs doboz**

(51) **H02G 3/08** (2006.01)

H02G 3/12 (2006.01)

(13) **T2**

(30) 202021100773 U 2021.02.17. DE

(11) **E065163**

(21) **E 21 156944**

(96) **EP 20210156944** 2021.02.12.

(97) **EP 3869664 A1** 2021.08.25.

EP 3869664 B1 2023.11.22.

(73) Mitteldeutsche Netzgesellschaft Strom mbH, 06184 Kabelsketal (DE)

(72) Palm, Sebastian

Schnelle, Tobias

Nitschke, Sebastian

(74) SBGK Szabadalmi Ügyvivői Iroda, 1062 Budapest, (HU)

(54) **Eljárás hálózati vezérlő és több elektromos vezérlőeszköz közötti kommunikációra, hálózati vezérlő, vezérlőeszköz és rendszer**

(51) **H02J 13/00** (2006.01)

H02J 3/14 (2006.01)

H04B 3/54 (2006.01)

(13) **T2**

(30) 102020103988 2020.02.14. DE

(11) **E065323**

(21) **E 21 190386**

(96) **EP 20210190386** 2013.04.15.

(97) **EP 3926832 A1** 2021.12.22.

EP 3926832 B1 2023.11.22.

(73) Samsung Electronics Co., Ltd., Suwon-si, Gyeonggi-do 16677 (KR)

(72) KIM, Chan-yul

KIM, Jae-hyun

PARK, Jeong-hoon

(74) SWORKS Nemzetközi Szabadalmi Ügyvivői Iroda Kft., 1134 Budapest, (HU)

(54) **Videódekódoló berendezés, amely paraméter aktualizálást használ entrópiakódolt transzformációs**

együttható debinarizálására és kódolási eljárás, amely ugyanazt használja binarizálásra

- (51) **H03M 7/40** (2006.01)
H03M 7/30 (2006.01)
H04N 19/463 (2014.01)
H04N 19/70 (2014.01)
H04N 19/91 (2014.01)
- (13) **T2**
- (30) 201261624358 P 2012.04.15. US

(11) **E065325**

(21) **E 22 213052**

(96) **EP 20220213052** 2015.03.26.

(97) **EP 4170930 A1** 2023.04.26.

EP 4170930 B1 2023.12.06.

(73) Samsung Electronics Co., Ltd., Gyeonggi-do 16677 (KR)

(72) Kim, Myoungseok

Huh, Hoon

Lee, Heekwang

Kwon, Ilwon

Jeon, Jaeho

Choi, Jungah

(74) SWORKS Nemzetközi Szabadalmi Ügyvivői Iroda Kft., 1134 Budapest, (HU)

(54) **Eljárás és berendezés hordozóaggregációs kommunikáció számára vezeték nélküli kommunikációs rendszerben**

(51) **H04B 7/26** (2006.01)

H04W 16/32 (2009.01)

H04W 36/00 (2009.01)

H04W 36/02 (2009.01)

H04W 36/04 (2009.01)

H04W 76/15 (2018.01)

(13) **T2**

(30) 201461970528 P 2014.03.26. US

201461978494 P 2014.04.11. US

201461983712 P 2014.04.24. US

20140053680 2014.05.02. KR

(11) **E065311**

(21) **E 19 865898**

(96) **EP 20190865898** 2019.08.28.

(97) **EP 3860010 A1** 2021.08.04.

EP 3860010 B1 2023.12.27.

(73) VIVO MOBILE COMMUNICATION CO., LTD., Dongguan, Guangdong 523860 (CN)

(72) LI, Na

SUN, Peng

SONG, Yang

(74) SBGK Szabadalmi Ügyvivői Iroda, 1062 Budapest, (HU)

(54) **Információ átviteli eljárás és terminál**

(51) **H04L 1/00** (2006.01)

H04L 1/1867 (2023.01)

	H04L 5/00	(2006.01)
	H04W 72/56	(2023.01)
(13) T2		
(30)	201811143551	2018.09.28. CN

(11) E065293		
(21) E 19 775227		
(96) EP 20190775227		2019.03.11.
(97) EP 3780701 A1		2019.10.03.
	EP 3780701 B1	2023.12.20.
(73)	Vivo Mobile Communication Co., Ltd., Dongguan, Guangdong 523860 (CN)	
(72)	CHEN, Xiaohang PAN, Xueming	
(74)	SBGK Szabadalmi Ügyvivői Iroda, 1062 Budapest, (HU)	
(54)	Felmenő átvitel törlés utasítást figyelő eljárás és terminál	
(51) H04L 5/00		(2006.01)
	H04W 36/00	(2009.01)
	H04W 72/0453	(2023.01)
(13) T2		
(30)	201810266522	2018.03.28. CN

(11) E065098		
(21) E 21 199543		
(96) EP 20210199543		2013.11.28.
(97) EP 3955581 A1		2022.02.16.
	EP 3955581 B1	2023.10.18.
(73)	Samsung Electronics Co., Ltd., Suwon-si, Gyeonggi-do 16677 (KR)	
(72)	BOUAZIZI, Imed LIM, Young-Kwon BHAT, Kong Posh	
(74)	SWORKS Nemzetközi Szabadalmi Ügyvivői Iroda Kft., 1134 Budapest, (HU)	
(54)	Eljárások médiaadatok átvitelére vagy vételére	
(51) H04L 65/70		(2022.01)
	H04L 65/612	(2022.01)
	H04N 21/854	(2011.01)
(13) T2		
(30)	201261731360 P	2012.11.29. US
	201314091243	2013.11.26. US

(11) E065179		
(21) E 20 166456		
(96) EP 20200166456		2020.03.27.
(97) EP 3719646 A1		2020.10.07.
	EP 3719646 B1	2023.11.15.
(73)	Gamma-Digital Kft., 1119 Budapest (HU)	
(72)	Szoke, Máté	
(74)	Gödölle, Kékes, Mészáros & Szabó Szabadalmi és Védjegy Iroda, 1024 Budapest, (HU)	
(54)	Eljárás hálózaton elosztott folyamatirányító rendszerben kommunikáció megvalósítására és hálózaton elosztott folyamatirányító rendszer	

(51) **H04L 67/12** (2022.01)

(13) **T2**

(30) 1900106 2019.04.02. HU

2000043 2020.02.06. HU

(11) **E065351**

(21) **E 18 869573**

(96) **EP 20180869573** 2018.07.16.

(97) **EP 3703052 A1** 2019.05.02.

EP 3703052 B1 2023.11.01.

(73) Iflytek Co., Ltd., Hefei, Anhui 230088 (CN)

(72) LI, Mingzi

MA, Feng

WANG, Haikun

WANG, Zhiguo

HU, Guoping

(74) Pintz és Társai Kft., 1085 Budapest, (HU)

(54) **Időbeli késleltetés előrejelzésen alapuló eljárás és berendezés visszhang közömbösítésére**

(51) **H04M 9/08** (2006.01)

(13) **T2**

(30) 201710994195 2017.10.23. CN

(11) **E065255**

(21) **E 18 868850**

(96) **EP 20180868850** 2018.10.08.

(97) **EP 3677032 A1** 2019.04.25.

EP 3677032 B1 2024.02.07.

(73) Huawei Technologies Co., Ltd., Shenzhen, Guangdong 518129 (CN)

(72) ZHAO, Yin

YANG, Haitao

CHEN, Jianle

(74) Danubia Szabadalmi és Jogi Iroda Kft., 1051 Budapest, (HU)

(54) **Kódolási eljárás és kódoló berendezés**

(51) **H04N 19/122** (2014.01)

H04N 19/12 (2014.01)

H04N 19/147 (2014.01)

H04N 19/17 (2014.01)

H04N 19/60 (2014.01)

H04N 19/61 (2014.01)

(13) **T2**

(30) 201762572987 P 2017.10.16. US

201862634613 P 2018.02.23. US

201862678738 P 2018.05.31. US

PCT/CN2018/102524 2018.08.27. WO

PCT/CN2018/109254 2018.10.06. WO

(11) **E065489**

(21) **E 22 171001**

(96) **EP 20220171001** 2012.10.23.

-
- (97) EP 4075802 A1 2022.10.19.
EP 4075802 B1 2023.12.06.
- (73) CANON KABUSHIKI KAISHA, Tokyo 146-8501 (JP)
- (72) SHIMA, Masato
- (74) SBGK Szabadalmi Ügyvivői Iroda, 1062 Budapest, (HU)
- (54) **Kép kódoló berendezés, kép kódolási eljárás, kép dekódoló berendezés, kép dekódolási eljárás és tárolóeszköz**
- (51) H04N 19/126 (2014.01)
H04N 19/129 (2014.01)
H04N 19/162 (2014.01)
H04N 19/176 (2014.01)
H04N 19/463 (2014.01)
- (13) T2
- (30) 2011243942 2011.11.07. JP
2012008199 2012.01.18. JP
2012057424 2012.03.14. JP
2012093113 2012.04.16. JP
-

- (11) E065490
- (21) E 22 170999
- (96) EP 20220170999 2012.10.23.
- (97) EP 4075801 A1 2022.10.19.
EP 4075801 B1 2023.12.06.
- (73) CANON KABUSHIKI KAISHA, Tokyo 146-8501 (JP)
- (72) SHIMA, Masato
- (74) SBGK Szabadalmi Ügyvivői Iroda, 1062 Budapest, (HU)
- (54) **Kép kódoló berendezés, kép kódolási eljárás, kép dekódoló berendezés, kép dekódolási eljárás és tárolóeszköz**
- (51) H04N 19/126 (2014.01)
H04N 19/129 (2014.01)
H04N 19/162 (2014.01)
H04N 19/176 (2014.01)
H04N 19/463 (2014.01)
- (13) T2
- (30) 2011243942 2011.11.07. JP
2012008199 2012.01.18. JP
2012057424 2012.03.14. JP
2012093113 2012.04.16. JP
-

- (11) E065470
- (21) E 17 735507
- (96) EP 20170735507 2017.07.04.
- (97) EP 3649781 A1 2019.01.10.
EP 3649781 B1 2024.01.17.
- (73) Huawei Technologies Co., Ltd., Shenzhen Guangdong 518129 (CN)
- (72) GAO, Han
ZHAO, Zhijie
ESENLIK, Semih
-

KOTRA, Anand, Meher

LIU, Shan

(74) Dr. Kocsomba Nelli Ügyvédi Iroda, 1068 Budapest, (HU)

(54) Fejlesztés határvonal által kikényszerített leválasztáson

(51) H04N 19/176 (2014.01)

H04N 19/119 (2014.01)

H04N 19/136 (2014.01)

(13) T2

(11) E065097

(21) E 20 205284

(96) EP 20200205284 2009.06.18.

(97) EP 3809703 A1 2021.04.21.

EP 3809703 B1 2023.09.13.

(73) Kabushiki Kaisha Toshiba, Tokyo 105-0023 (JP)

(72) ASAKA, Saori

CHUJOH, Takeshi

TANIZAWA, Akiyuki

YASUDA, Goki

WADA, Naofumi

WATANABE, Takashi

(54) Videokódolás

(51) H04N 19/46 (2014.01)

H04N 19/463 (2014.01)

H04N 19/51 (2014.01)

H04N 19/513 (2014.01)

H04N 19/91 (2014.01)

(13) T2

(11) E065272

(21) E 19 899829

(96) EP 20190899829 2019.12.12.

(97) EP 3884675 A1 2020.06.25.

EP 3884675 B1 2023.11.29.

(73) Beijing Dajia Internet Information Technology Co., Ltd., Beijing 100085 (CN)

(72) CHEN, Yi-Wen

WANG, Xianglin

(74) SBGK Szabadalmi Ügyvivői Iroda, 1062 Budapest, (HU)

(54) Eljárás és berendezés video kódolásnál affine mozgásvektorok származtatására színekkomponensekhez

(51) H04N 19/52 (2014.01)

H04N 19/132 (2014.01)

H04N 19/186 (2014.01)

H04N 19/423 (2014.01)

H04N 19/513 (2014.01)

(13) T2

(30) 201862784369 P 2018.12.21. US

(11) E065468

(21) E 20 790974

-
- (96) **EP 20200790974** 2020.07.07.
 (97) **EP 3977723 A1** 2020.10.22.
 EP 3977723 B1 2024.01.10.
 (73) HUAWEI TECHNOLOGIES CO., LTD., Shenzhen, Guangdong 518129 (CN)
 (72) CHEN, Jianle
 HENDRY, Fnu
 (74) Dr. Kocsomba Nelli Ügyvédi Iroda, 1068 Budapest, (HU)
 (54) **Több képméret és megfeleléségi ablak kezelése referenciaképek újra-mintavételezéséhez a videókódolásban**
 (51) **H04N 19/577** (2014.01)
 H04N 19/59 (2014.01)
 H04N 19/70 (2014.01)
 (13) **T2**
 (30) 201962871493 P 2019.07.08. US
-

- (11) **E065459**
 (21) **E 20 770118**
 (96) **EP 20200770118** 2020.03.11.
 (97) **EP 3925212 A1** 2020.09.17.
 EP 3925212 B1 2023.12.27.
 (73) Huawei Technologies Co., Ltd., Guangdong 518129 (CN)
 (72) WANG, Ye-Kui
 HENDRY, Fnu
 (74) Dr. Kocsomba Nelli Ügyvédi Iroda, 1068 Budapest, (HU)
 (54) **Képek vegyes NAL egységtípusokkal**
 (51) **H04N 19/597** (2014.01)
 H04N 19/70 (2014.01)
 (13) **T2**
 (30) 201962816749 P 2019.03.11. US
 201962832132 P 2019.04.10. US
-

- (11) **E065129**
 (21) **E 22 184370**
 (96) **EP 20220184370** 2015.11.27.
 (97) **EP 4093035 A1** 2022.11.23.
 EP 4093035 B1 2023.11.15.
 (73) Panasonic Intellectual Property Management Co., Ltd., Osaka-shi, Osaka 540-6207 (JP)
 (72) DRUGEON, Virginie
 NISHI, Takahiro
 TOMA, Tadamasu
 (74) SBGK Szabadalmi Ügyvivői Iroda, 1062 Budapest, (HU)
 (54) **Adat előállító eszköz**
 (51) **H04N 19/70** (2014.01)
 H04N 5/202 (2006.01)
 H04N 19/85 (2014.01)
 H04N 19/98 (2014.01)
 H04N 21/2343 (2011.01)
 H04N 21/236 (2011.01)
 H04N 21/434 (2011.01)
-

H04N 21/4402 (2011.01)

(13) T2

(30) 201462087035 P 2014.12.03. US

2015219859 2015.11.09. JP

(11) E065156

(21) E 22 184372

(96) EP 20220184372 2015.11.27.

(97) EP 4109907 A1 2022.12.28.

EP 4109907 B1 2023.11.15.

(73) Panasonic Intellectual Property Management Co., Ltd., Osaka-shi, Osaka 540-6207 (JP)

(72) DRUGEON, Virginie

NISHI, Takahiro

TOMA, Tadamasu

(74) SBGK Szabadalmi Ügyvivői Iroda, 1062 Budapest, (HU)

(54) Adat előállítási eljárás

(51) H04N 19/70 (2014.01)

H04N 5/202 (2006.01)

H04N 19/85 (2014.01)

H04N 19/98 (2014.01)

H04N 21/2343 (2011.01)

H04N 21/236 (2011.01)

H04N 21/434 (2011.01)

H04N 21/4402 (2011.01)

(13) T2

(30) 201462087035 P 2014.12.03. US

2015219859 2015.11.09. JP

(11) E065136

(21) E 22 184371

(96) EP 20220184371 2015.11.27.

(97) EP 4109906 A1 2022.12.28.

EP 4109906 B1 2023.11.15.

(73) Panasonic Intellectual Property Management Co., Ltd., Osaka-shi, Osaka 540-6207 (JP)

(72) DRUGEON, Virginie

NISHI, Takahiro

TOMA, Tadamasu

(74) SBGK Szabadalmi Ügyvivői Iroda, 1062 Budapest, (HU)

(54) Adat előállító eszköz

(51) H04N 19/85 (2014.01)

H04N 5/202 (2006.01)

H04N 19/70 (2014.01)

H04N 19/98 (2014.01)

H04N 21/2343 (2011.01)

H04N 21/236 (2011.01)

H04N 21/434 (2011.01)

H04N 21/4402 (2011.01)

(13) T2

(30) 201462087035 P 2014.12.03. US

2015219859 2015.11.09. JP

-
- (11) **E065390**
(21) **E 20 850599**
(96) **EP 20200850599** 2020.07.23.
(97) **EP 3996184 A1** 2022.05.11.
EP 3996184 B1 2024.01.31.
(73) LG Energy Solution, Ltd., Seoul 07335 (KR)
(72) CHO, Hyun Ki
PARK, Jae Dong
LEE, Keun Wook
(74) Danubia Szabadalmi és Jogi Iroda Kft., 1051 Budapest, (HU)
(54) **Akkumulátorfelügyeleti rendszer és akkumulátorcsomag**
(51) **H04Q 9/00** (2006.01)
G01R 31/3842 (2019.01)
H01M 10/42 (2006.01)
H01M 10/48 (2006.01)
(13) **T2**
(30) 20190097000 2019.08.08. KR
-

- (11) **E065222**
(21) **E 19 863439**
(96) **EP 20190863439** 2019.09.02.
(97) **EP 3855791 A1** 2020.03.26.
EP 3855791 B1 2023.12.20.
(73) VIVO MOBILE COMMUNICATION CO., LTD., Dongguan, Guangdong 523860 (CN)
(72) ZHENG, Qian
YANG, Xiaodong
KE, Xiaowan
(74) SBGK Szabadalmi Ügyvivői Iroda, 1062 Budapest, (HU)
(54) **Információ továbbítás**
(51) **H04W 24/10** (2009.01)
H04W 48/18 (2009.01)
H04W 48/20 (2009.01)
H04W 76/27 (2018.01)
(13) **T2**
(30) 201811109872 2018.09.21. CN
-

- (11) **E065196**
(21) **E 18 879294**
(96) **EP 20180879294** 2018.10.11.
(97) **EP 3713280 A1** 2019.05.23.
EP 3713280 B1 2023.12.20.
(73) Vivo Mobile Communication Co., Ltd., Dongguan, Guangdong 523860 (CN)
(72) BAO, Wei
YANG, Xiaodong
MA, Jingzhi
(74) SBGK Szabadalmi Ügyvivői Iroda, 1062 Budapest, (HU)
(54) **Nem csatlakozó állapot mérési eljárás, terminál és bázisállomás**
-

Európai szabadalmak szövege fordításának benyújtása

- (51) **H04W 24/10** (2009.01)
H04W 76/15 (2018.01)
H04W 76/27 (2018.01)

(13) **T2**

- (30) 201711138908 2017.11.16. CN

(11) **E065316**

(21) **E 19 840943**

(96) **EP 20190840943** 2019.07.24.

(97) **EP 3829223 A1** 2021.06.02.

EP 3829223 B1 2023.12.27.

(73) VIVO MOBILE COMMUNICATION CO., LTD., Dongguan, Guangdong 523860 (CN)

(72) ZHANG, Yanxia

WU, Yumin

(74) SBGK Szabadalmi Ügyvivői Iroda, 1062 Budapest, (HU)

(54) **Kiszolgáló csomópont frissítési eljárás és berendezés**

(51) **H04W 36/00** (2009.01)

(13) **T2**

- (30) 201810835732 2018.07.26. CN

(11) **E065117**

(21) **E 20 160684**

(96) **EP 20200160684** 2018.07.24.

(97) **EP 3681210 A1** 2020.07.15.

EP 3681210 B1 2023.12.13.

(73) Vivo Mobile Communication Co., Ltd., Dongguan, Guangdong 523860 (CN)

(72) PAN, Xueming

WU, Yumin

(74) SBGK Szabadalmi Ügyvivői Iroda, 1062 Budapest, (HU)

(54) **Teljesítményvezérlési eljárás, vételi eljárás, teljesítmény kiosztási eljárás, felhasználói készülék és hálózati eszköz**

(51) **H04W 52/14** (2009.01)

H04W 52/24 (2009.01)

H04W 52/34 (2009.01)

H04W 52/36 (2009.01)

(13) **T2**

- (30) 201710677047 2017.08.09. CN

(11) **E064934**

(21) **E 18 882974**

(96) **EP 20180882974** 2018.11.21.

(97) **EP 3720213 A1** 2019.06.06.

EP 3720213 B1 2023.12.20.

(73) NTT DOCOMO, INC., 100-6150 Tokyo (JP)

(72) MATSUMURA, Yuki

TAKEDA, Kazuki

NAGATA, Satoshi

(74) SBGK Szabadalmi Ügyvivői Iroda, 1062 Budapest, (HU)

(54) **Felhasználói terminál és vezeték nélküli kommunikációs eljárás**

Európai szabadalmak szövege fordításának benyújtása

- (51) **H04W 72/04** (2009.01)
H04L 1/1829 (2023.01)
H04L 5/00 (2006.01)
H04W 72/23 (2023.01)

(13) **T2**

- (30) 2017241134 2017.11.29. JP

(11) **E065192**

(21) **E 20 748554**

- (96) **EP 20200748554** 2020.01.22.

- (97) **EP 3920632 A1** 2020.08.06.

EP 3920632 B1 2023.12.20.

- (73) VIVO MOBILE COMMUNICATION CO., LTD., Dongguan, Guangdong 523860 (CN)

- (72) MO, Yitao

WU, Yumin

- (74) SBGK Szabadalmi Ügyvivői Iroda, 1062 Budapest, (HU)

(54) **Eljárás információ átvitelére, detektálására, terminál eszköz és hálózati eszköz**

- (51) **H04W 72/12** (2009.01)

H04W 74/00 (2009.01)

H04W 74/08 (2009.01)

(13) **T2**

- (30) 201910093607 2019.01.30. CN

(11) **E065284**

(21) **E 19 781038**

- (96) **EP 20190781038** 2019.04.02.

- (97) **EP 3780812 A1** 2019.10.10.

EP 3780812 B1 2023.12.20.

- (73) Vivo Mobile Communication Co., Ltd., Dongguan, Guangdong 523860 (CN)

- (72) SHI, Yuan

SUN, Peng

YANG, Yu

- (74) SBGK Szabadalmi Ügyvivői Iroda, 1062 Budapest, (HU)

(54) **Csatorna átviteli eljárás, terminál és hálózati eszköz**

- (51) **H04W 72/23** (2023.01)

H04L 5/00 (2006.01)

(13) **T2**

- (30) 201810302205 2018.04.04. CN

(11) **E065372**

(21) **E 19 862040**

- (96) **EP 20190862040** 2019.08.22.

- (97) **EP 3855848 A1** 2020.03.26.

EP 3855848 B1 2024.01.03.

- (73) VIVO MOBILE COMMUNICATION CO., LTD., Dongguan, Guangdong 523860 (CN)

- (72) WU, Kai

PAN, Xueming

SUN, Peng

- (74) SBGK Szabadalmi Ügyvivői Iroda, 1062 Budapest, (HU)

(54) Eljárás átviteli utasítás jel átvitelére, hálózati eszköz és terminál**(51) H04W 74/08** (2009.01)**H04L 5/00** (2006.01)**(13) T2****(30)** 201811103528 2018.09.20. CN

(11) E065499**(21) E 19 951691****(96) EP 20190951691** 2019.11.08.**(97) EP 4044736 A1** 2021.05.14.**EP 4044736 B1** 2024.02.14.**(73)** GUANGDONG OPPO MOBILE TELECOMMUNICATIONS CORP., LTD., Dongguan, Guangdong 523860 (CN)**(72)** ZHAO, Zhenshan

LU, Qianxi

LIN, Huei-Ming

(74) Danubia Szabadalmi és Jogi Iroda Kft., 1051 Budapest, (HU)**(54) Eljárás és berendezés oldalkapcsolati információk jelentésére****(51) H04W 92/18** (2009.01)**H04L 1/18** (2006.01)**H04W 72/20** (2023.01)**(13) T2**

(11) E065191**(21) E 20 157622****(96) EP 20200157622** 2013.04.11.**(97) EP 3685691 A1** 2020.07.29.**EP 3685691 B1** 2023.10.25.**(73)** Nicoventures Trading Limited, London WC2R 3LA (GB)**(72)** SALEEM, Fozia

WOODMAN, Thomas

(74) SBGK Szabadalmi Ügyvivői Iroda, 1062 Budapest, (HU)**(54) Füstölhető anyag hevítése****(51) H05B 3/42** (2006.01)**A24F 40/20** (2020.01)**A24F 40/46** (2020.01)**A24F 40/50** (2020.01)**H05B 3/14** (2006.01)**(13) T2****(30)** 201207039 2012.04.23. GB

(11) E065071**(21) E 22 199324****(96) EP 20220199324** 2022.10.03.**(97) EP 4164344 A1** 2023.04.12.**EP 4164344 B1** 2023.12.27.**(73)** Time Co., Ltd., Mihara-shi, Hiroshima 729-0473 (JP)**(72)** Yamauchi, HideakiMasuoka, Masashi

(74) Ivánka Gábor László, 1122 Budapest, (HU)

(54) Kvadropólus gyorsító és eljárás kvadropólus gyorsító gyártására

(51) H05H 9/04 (2006.01)

(13) T2

(30) 2021165816 2021.10.07. JP

(11) E065410

(21) E 16 875976

(96) EP 20160875976 2016.12.08.

(97) EP 3291652 A1 2018.03.07.

EP 3291652 B1 2024.01.31.

(73) LG Energy Solution, Ltd., Seoul 07335 (KR)

(72) YOON, Seung Kyu

BANG, Jun Young

(74) Danubia Szabadalmi és Jogi Iroda Kft., 1051 Budapest, (HU)

(54) Villamosan jól vezető hődisszipáló párnát használó nyomtatott áramköri lapi hődisszipációs rendszer

(51) H05K 1/02 (2006.01)

H02J 7/02 (2006.01)

H02J 7/04 (2006.01)

H05K 1/18 (2006.01)

H05K 3/24 (2006.01)

H05K 7/20 (2006.01)

(13) T2

(30) 20150182274 2015.12.18. KR

A rovat 446 darab közlést tartalmaz.

Európai szabadalom igénypontokon kívüli szövegének magyar nyelvű fordítása

- (11) **E013803**
- (21) **E 06 748863**
- (96) **EP 20060748863** 2006.03.29.
- (97) **EP 1893196 A1** 2006.11.23.
EP 1893196 B1 2012.01.18.
- (73) The Regents of The University of California, Oakland, CA 94607-5200 (US)
- (72) SAWYERS, Charles L.
JUNG, Michael E.
CHEN, Charlie D.
OUK, Samedy
WELSBIE, Derek
TRAN, Chris
WONGVIPAT, John
YOO, Dongwon
- (74) Danubia Szabadalmi és Jogi Iroda Kft., 1051 Budapest, (HU)
- (54) **Diaril-hidantoin vegyületek**
- (51) **A61K 31/4184** (2006.01)
A61K 31/4166 (2006.01)
A61P 35/00 (2006.01)
C07D233/86 (2006.01)
C07D235/02 (2006.01)
C07D401/04 (2006.01)
C07D403/04 (2006.01)
C07D403/10 (2006.01)
- (13) **T10**
- (30) 750351 P 2005.12.15. US
756552 P 2006.01.06. US
680835 P 2005.05.13. US
-

A rovat 1 darab közlést tartalmaz.

Felszólalási eljárásban módosított európai szabadalom szövege fordításának benyújtása

(11) **E053805**

(21) **E 19 162582**

(96) **EP 20190162582** 2019.03.13.

(97) **EP 3549421 A1** 2019.10.09.

EP 3549421 B1 2021.01.27.

(73) Grimme Landmaschinenfabrik GmbH & Co. KG, 49401 Damme (DE)

(72) VOGT, Anna-Lena

LANGE GEN. DETERT, Ansgar

(74) SBGK Szabadalmi Ügyvivői Iroda, 1062 Budapest, (HU)

(54) **Ültetőgép**

(51) **A01C 9/02** (2006.01)

A01C 19/02 (2006.01)

A01C 21/00 (2006.01)

(13) **T5**

(30) 102018106152 2018.03.16. DE

102018107643 2018.03.29. DE

(11) **E052529**

(21) **E 18 210322**

(96) **EP 20180210322** 2018.12.05.

(97) **EP 3494789 A1** 2019.06.12.

EP 3494789 B1 2020.11.11.

(73) agrotop GmbH, 93083 Obertraubling (DE)

(72) Graef, Steffen

Schenk, Thomas

RENNER, Franz

(74) SBGK Szabadalmi Ügyvivői Iroda, 1062 Budapest, (HU)

(54) **Eszköz folyadékok, műtrágyák, kártevőirtószeres és hasonlóak kijuttatására**

(51) **A01M 7/00** (2006.01)

B05B 1/30 (2006.01)

B05B 15/658 (2018.01)

(13) **T5**

(30) 102017129007 2017.12.06. DE

(11) **E052860**

(21) **E 18 198117**

(96) **EP 20180198117** 2014.03.14.

(97) **EP 3456214 A1** 2019.03.20.

EP 3456214 B1 2020.11.18.

(73) VMR Products, LLC, Miami, FL 33137 (US)

(72) Recio, Dan

Lu, Yifeng

Fajardo, Arturo

Zhang, Yinjun

Verleur, Hans

Verleur, Jan Andries

(74) SBGK Szabadalmi Ügyvivői Iroda, 1062 Budapest, (HU)

(54) Elpárologtató

(51) **A24F 40/42** (2020.01)
A24F 40/10 (2020.01)
A24F 40/53 (2020.01)
A24F 40/90 (2020.01)
A61M 11/04 (2006.01)
A61M 15/06 (2006.01)
H02J 7/00 (2006.01)

(13) T5

(30) 201361903344 P 2013.11.12. US
201461937851 P 2014.02.10. US

(11) E042467

(21) E 15 158482

(96) **EP 20150158482** 2015.03.10.
(97) **EP 3005948 A2** 2016.04.13.
EP 3005948 B1 2018.10.17.

(73) Tinnus Enterprises, LLC, Plano, TX 75074 (US)

(72) Malone, Joshua

(74) Danubia Szabadalmi és Jogi Iroda Kft., 1051 Budapest, (HU)

(54) Berendezés, rendszer és eljárás tartályok fluidummal való töltésére

(51) **A61B 10/00** (2006.01)
A61B 5/15 (2006.01)
A61B 5/155 (2006.01)
A63H 27/10 (2006.01)
B65B 3/00 (2006.01)

(13) T5

(30) 201461937083 P 2014.02.07. US
201461942193 P 2014.02.20. US
201414492487 2014.09.22. US

(11) E028579

(21) E 12 813324

(96) **EP 20120813324** 2012.12.19.
(97) **EP 2793866 A2** 2013.06.27.
EP 2793866 B1 2015.11.25.

(73) Elanco Tiergesundheits AG, 4058 Basel (CH)

(72) GRMAS, Jernej

JERALA-STRUKELJ, Zdenka

REVEN, Sebastjan

(74) SBGK Szabadalmi Ügyvivői Iroda, 1062 Budapest, (HU)

(54) Új kombináció

(51) **A61K 9/20** (2006.01)
A61K 31/4184 (2006.01)
A61K 31/501 (2006.01)
A61K 47/12 (2006.01)

(13) T5

(30) 11195015 2011.12.21. EP

12185714 2012.09.24. EP

-
- (11) **E042524**
(21) **E 09 757601**
(96) **EP 20090757601** 2009.06.04.
(97) **EP 2313087 A1** 2009.12.10.
EP 2313087 B1 2018.11.21.
(73) Boehringer Ingelheim International GmbH, 55216 Ingelheim am Rhein (DE)
(72) MESSERSCHMID, Roman
LACH, Peter
SOKOLIESS, Torsten
STOPFER, Peter
TROMMESHÄUSER, Dirk
(74) ADVOPATENT Szabadalmi és Védjegy Iroda, 1011 Budapest, (HU)
(54) **Indolinszármazék azonnali felszabadítására alkalmas gyógyászati dózisforma**
(51) **A61K 9/48** (2006.01)
A61K 9/10 (2006.01)
A61K 31/404 (2006.01)
A61K 47/14 (2006.01)
A61K 47/24 (2006.01)
A61K 47/44 (2006.01)
(13) **T5**
(30) 08157750 2008.06.06. EP
-

- (11) **E052385**
(21) **E 14 860301**
(96) **EP 20140860301** 2014.11.06.
(97) **EP 3065763 A1** 2015.05.14.
EP 3065763 B1 2020.09.02.
(73) Evive Biotechnology (Shanghai) Ltd, Shanghai 201207 (CN)
(72) YAN, Xiaoqiang
HUANG, Cheng
WU, Dongdong
TANG, Kaiyang
HUANG, Yuliang
(74) Danubia Szabadalmi és Jogi Iroda Kft., 1051 Budapest, (HU)
(54) **IL-22-dimer alkalmazása intravénás alkalmazásra szolgáló gyógyszer előállításában**
(51) **A61K 38/20** (2006.01)
A61K 9/00 (2006.01)
A61K 47/42 (2006.01)
C07K 14/54 (2006.01)
(13) **T5**
(30) 201310549838 2013.11.07. CN
-

- (11) **E052622**
(21) **E 18 182632**
(96) **EP 20180182632** 2006.01.20.
(97) **EP 3417905 A2** 2018.12.26.
EP 3417905 B1 2020.09.16.
-

- (73) Merck Sharp & Dohme B.V., 2031 BN Haarlem (NL)
- (72) JANSEN, Willem
TAK, Maurice Petrus Wilhelmus
Vertegaal, Hendricus Johannes
VAN DER GRAAF, Iris Epkjen Hobo
- (74) SWORKS Nemzetközi Szabadalmi Ügyvivői Iroda Kft., 1134 Budapest, (HU)
- (54) Applikátor implantátum behelyezésére**
- (51) A61M 37/00** (2006.01)
A61M 31/00 (2006.01)
- (13) T5**
- (30) 05100418 2005.01.24. EP
-

- (11) E050125**
- (21) E 09 812292**
- (96) EP 20090812292** 2009.09.04.
- (97) EP 2341905 A1** 2010.03.11.
EP 2341905 B1 2020.04.29.
- (73) Amylin Pharmaceuticals, LLC, San Diego, CA 92121 (US)
AstraZeneca Pharmaceuticals LP, Wilmington, DE (US)
- (72) HOUCHIN, Mary, L.
LEE, Robin, H.
QI, Hong
OEHRTMAN, Greg
JENNINGS, Robert, N.
COLEMAN, Scott, H.
- (74) Pintz és Társai Szabadalmi, Védjegy és Jogi Iroda Kft., 1444 Budapest, (HU)
- (54) Nem vizes hordozót használó, nyújtott hatóanyag-leadású készítmények**
- (51) A61P 5/50** (2006.01)
- (13) T5**
- (30) 94381 P 2008.09.04. US
-

A rovat 9 darab közlést tartalmaz.

Európai szabadalmak szövege fordítás-kijavításának közzététele

- (11) **E059922**
- (21) **E 15 177166**
- (96) **EP 20150177166** 2007.06.25.
- (97) **EP 2959894 A1** 2015.12.30.
EP 2959894 B1 2015.12.30.
- (73) Novartis AG, 4056 Basel (CH)
- (72) Hiestand Peter C.
Schnell Christian
- (74) SBGK Szabadalmi Ügyvivői Iroda, 1062 Budapest, (HU)
- (54) **S1 receptor modulátorok sclerosis multiplex kezelésére**
- (51) **A61K 31/137** (2006.01)
A61K 31/397 (2006.01)
A61P 37/06 (2006.01)
- (13) **T4**
- (30) 20060012721 2006.06.27. GB
-

A rovat 1 darab közlést tartalmaz.

Vegyes európai szabadalmi közlemények

Jogutódlás

(11) E007720

(21) E 05 798793

(73) Hitachi Energy Ltd, Zürich (CH)

(74) SBGK Szabadalmi Ügyvivői Iroda, 1062 Budapest, (HU)

(11) E012140

(21) E 07 802361

(73) MOSDORFER RAIL S.R.L., Merano (Bolzano) (IT)

(74) Danubia Szabadalmi és Jogi Iroda Kft., 1051 Budapest, (HU)

(11) E014679

(21) E 09 460035

(73) Hitachi Energy Ltd, Zürich (CH)

(74) SBGK Szabadalmi Ügyvivői Iroda, 1062 Budapest, (HU)

(11) E016746

(21) E 08 833799

(73) L International IP Holdings, LLC, Beverly Hills, California (US)

(74) Hegyemei-Barakonyi és Fehérváry Baker & McKenzie Ügyvédi Iroda, 1051 Budapest, (HU)

(11) E018101

(21) E 09 774939

(73) INCYTE CORPORATION, Wilmington, DE (US)

(74) Danubia Szabadalmi és Jogi Iroda Kft., 1051 Budapest, (HU)

(11) E023496

(21) E 12 706189

(73) Nobel Biocare Services AG, Kloten (DE)

(74) Danubia Szabadalmi és Jogi Iroda Kft., 1051 Budapest, (HU)

(11) E027851

(21) E 12 743079

(73) Hitachi Energy Ltd, Zürich (CH)

(74) SBGK Szabadalmi Ügyvivői Iroda, 1062 Budapest, (HU)

(11) E028249

(21) E 11 741102

(73) Hitachi Energy Ltd, Zürich (CH)

(74) SBGK Szabadalmi Ügyvivői Iroda, 1062 Budapest, (HU)

(11) E028303

(21) E 12 733721

(73) TotalEnergies OneTech, Courbevoie (FR)

Vegyes európai szabadalmi közlemények

(74) SBGK Szabadalmi Ügyvivői Iroda, 1062 Budapest, (HU)

(11) E029950

(21) E 14 003647

(73) RedMax GmbH & Co KG, Brunn am Gebirge (AT)

(74) SBGK Szabadalmi Ügyvivői Iroda, 1062 Budapest, (HU)

(11) E030727

(21) E 10 704406

(73) NSmart Trading Ltd., Prenton (GB)

(11) E030931

(21) E 13 727806

(73) Hitachi Energy Ltd, Zürich (CH)

(74) SBGK Szabadalmi Ügyvivői Iroda, 1062 Budapest, (HU)

(11) E031635

(21) E 10 773039

(73) Hitachi Energy Ltd, Zürich (CH)

(74) SBGK Szabadalmi Ügyvivői Iroda, 1062 Budapest, (HU)

(11) E031889

(21) E 11 701372

(73) Hitachi Energy Ltd, Zürich (CH)

(74) SBGK Szabadalmi Ügyvivői Iroda, 1062 Budapest, (HU)

(11) E032592

(21) E 11 721998

(73) Nobel Biocare Services AG, Kloten (DE)

(74) Danubia Szabadalmi és Jogi Iroda Kft., 1051 Budapest, (HU)

(11) E033667

(21) E 08 758756

(73) Hitachi Energy Ltd, Zürich (CH)

(74) SBGK Szabadalmi Ügyvivői Iroda, 1062 Budapest, (HU)

(11) E034238

(21) E 12 460080

(73) Hitachi Energy Ltd, Zürich (CH)

(74) SBGK Szabadalmi Ügyvivői Iroda, 1062 Budapest, (HU)

(11) E034388

(21) E 10 848654

(73) BL Technologies, Inc., Minnetonka (US)

(74) Danubia Szabadalmi és Jogi Iroda Kft., 1051 Budapest, (HU)

(11) E035405

(21) E 09 763828

(73) Nobel Biocare Services AG, Kloten (DE)

(74) Danubia Szabadalmi és Jogi Iroda Kft., 1051 Budapest, (HU)

(11) E035641
(21) E 15 159464
(73) Hitachi Energy Ltd, Zürich (CH)
(74) SBGK Szabadalmi Ügyvivői Iroda, 1062 Budapest, (HU)

(11) E037145
(21) E 13 155372
(73) DETACK GmbH, Ludwigsburg (DE)
(74) SBGK Szabadalmi Ügyvivői Iroda, 1062 Budapest, (HU)

(11) E040889
(21) E 14 164887
(73) Hitachi Energy Ltd, Zürich (CH)
(74) SBGK Szabadalmi Ügyvivői Iroda, 1062 Budapest, (HU)

(11) E042050
(21) E 14 172973
(73) Italmatic srl, Cassina de' Pecchi (MI) (IT)
(74) Danubia Szabadalmi és Jogi Iroda Kft., 1051 Budapest, (HU)

(11) E043199
(21) E 12 747884
(73) DEKRA SE, Stuttgart (DE)
(74) Dr. Kocsomba Nelli Ügyvédi Iroda, 1068 Budapest, (HU)

(11) E043774
(21) E 16 176542
(73) Hitachi Energy Ltd, Zürich (CH)
(74) SBGK Szabadalmi Ügyvivői Iroda, 1062 Budapest, (HU)

(11) E044594
(21) E 13 713356
(73) TRON - Translationale Onkologie an der Universitätsmedizin der Johannes Gutenberg- Universität Mainz
gemeinnützige GmbH 1/2, 55131 Mainz (DE) BioNTech SE 1/2, Mainz (DE)
(74) Ivánka Gábor László, 1122 Budapest, (HU)

(11) E050306
(21) E 15 801252
(73) Tonistry International Limited, Dublin 8 (IE)
(74) Oppenheim Ügyvédi Iroda, 1053 Budapest, (HU)

(11) E051037
(21) E 14 750785
(73) NSmart Trading Ltd., Prenton (GB)

(11) E052005
(21) E 16 775760
(73) TotalEnergies OneTech, Courbevoie (FR)
(74) SBGK Szabadalmi Ügyvivői Iroda, 1062 Budapest, (HU)

- (11) E052196
(21) E 17 769058
(73) TotalEnergies OneTech, Courbevoie (FR)
(74) SBGK Szabadalmi Ügyvivői Iroda, 1062 Budapest, (HU)
-

- (11) E055953
(21) E 16 816821
(73) L International IP Holdings, LLC, Beverly Hills, California (US)
(74) Hegyemegi-Barakonyi és Fehérváry Baker & McKenzie Ügyvédi Iroda, 1051 Budapest, (HU)
-

- (11) E056360
(21) E 17 742551
(73) TE Connectivity Solutions GmbH, Schaffhausen (US)
(74) Dr. Kocsomba Nelli Ügyvédi Iroda, 1068 Budapest, (HU)
-

- (11) E056363
(21) E 13 859508
(73) Harbin Bellevue Pharmaceutical Co., Ltd., Harbin (CN)
(74) SBGK Szabadalmi Ügyvivői Iroda, 1062 Budapest, (HU)
-

- (11) E059376
(21) E 19 720832
(73) Dyckerhoff GmbH 1/5, Wiesbaden (DE) HeidelbergCement AG 1/5, Heidelberg (DE) Schwenk Zement GmbH & Co. KG 1/5, Ulm (DE) thyssenkrupp Industrial Solutions AG 1/5, Essen (DE) Vicat SA 1/5, L'Isle-d'Abeau (FR)
(74) Danubia Szabadalmi és Jogi Iroda Kft., 1051 Budapest, (HU)
-

- (11) E059952
(21) E 21 721942
(73) Dyckerhoff GmbH 1/5, Wiesbaden (DE) HeidelbergCement AG 1/5, Heidelberg (DE) Schwenk Zement GmbH & Co. KG 1/5, Ulm (DE) thyssenkrupp Industrial Solutions AG 1/5, Essen (DE) Vicat SA 1/5, L'Isle-d'Abeau (FR)
(74) Danubia Szabadalmi és Jogi Iroda Kft., 1051 Budapest, (HU)
-

- (11) E060202
(21) E 21 716212
(73) Dyckerhoff GmbH 1/5, Wiesbaden (DE) HeidelbergCement AG 1/5, Heidelberg (DE) Schwenk Zement GmbH & Co. KG 1/5, Ulm (DE) thyssenkrupp Industrial Solutions AG 1/5, Essen (DE) Vicat SA 1/5, L'Isle-d'Abeau (FR)
(74) Danubia Szabadalmi és Jogi Iroda Kft., 1051 Budapest, (HU)
-

- (11) E061626
(21) E 17 152144
(73) GS Yuasa International Ltd., Kyoto-shi, Kyoto 601-8520 (JP)
(74) Danubia Szabadalmi és Jogi Iroda Kft., 1051 Budapest, (HU)
-

- (11) E062807
(21) E 20 401026
(73) Holzner Druckbehälter GmbH, Peissenberg (DE)
(74) Danubia Szabadalmi és Jogi Iroda Kft., 1051 Budapest, (HU)
-

- (11) E063036
(21) E 20 155784
(73) Tonistry International Limited, Dublin 8 (IE)
(74) Oppenheim Ügyvédi Iroda, 1053 Budapest, (HU)
-

- (11) E063131
(21) E 19 191216
(73) Hitachi Energy Ltd, Zürich (CH)
(74) SBGK Szabadalmi Ügyvivői Iroda, 1062 Budapest, (HU)
-

A rovat 40 darab közlést tartalmaz.

Képviseleti megbízás

- (21) E 05 798793
(73) Hitachi Energy Ltd, Zürich (CH)
(74) SBGK Szabadalmi Ügyvivői Iroda, 1062 Budapest, (HU)
-

- (21) E 07 802361
(73) MOSDORFER RAIL S.R.L., Merano (Bolzano) (IT)
(74) Danubia Szabadalmi és Jogi Iroda Kft., 1051 Budapest, (HU)
-

- (21) E 09 460035
(73) Hitachi Energy Ltd, Zürich (CH)
(74) SBGK Szabadalmi Ügyvivői Iroda, 1062 Budapest, (HU)
-

- (21) E 08 833799
(73) L International IP Holdings, LLC, Beverly Hills, California (US)
(74) Hegyemegi-Barakonyi és Fehérváry Baker & McKenzie Ügyvédi Iroda, 1051 Budapest, (HU)
-

- (21) E 09 774939
(73) INCYTE CORPORATION, Wilmington, DE (US)
(74) Danubia Szabadalmi és Jogi Iroda Kft., 1051 Budapest, (HU)
-

- (21) E 12 706189
(73) Nobel Biocare Services AG, Kloten (DE)
(74) Danubia Szabadalmi és Jogi Iroda Kft., 1051 Budapest, (HU)
-

- (21) E 12 743079
(73) Hitachi Energy Ltd, Zürich (CH)
(74) SBGK Szabadalmi Ügyvivői Iroda, 1062 Budapest, (HU)
-

- (21) E 11 741102
(73) Hitachi Energy Ltd, Zürich (CH)
(74) SBGK Szabadalmi Ügyvivői Iroda, 1062 Budapest, (HU)
-

- (21) E 12 733721
(73) TotalEnergies OneTech, Courbevoie (FR)
(74) SBGK Szabadalmi Ügyvivői Iroda, 1062 Budapest, (HU)
-

(21) E 14 003647

(73) RedMax GmbH & Co KG, Brunn am Gebirge (AT)

(74) SBGK Szabadalmi Ügyvivői Iroda, 1062 Budapest, (HU)

(21) E 13 727806

(73) Hitachi Energy Ltd, Zürich (CH)

(74) SBGK Szabadalmi Ügyvivői Iroda, 1062 Budapest, (HU)

(21) E 10 773039

(73) Hitachi Energy Ltd, Zürich (CH)

(74) SBGK Szabadalmi Ügyvivői Iroda, 1062 Budapest, (HU)

(21) E 11 701372

(73) Hitachi Energy Ltd, Zürich (CH)

(74) SBGK Szabadalmi Ügyvivői Iroda, 1062 Budapest, (HU)

(21) E 11 721998

(73) Nobel Biocare Services AG, Kloten (DE)

(74) Danubia Szabadalmi és Jogi Iroda Kft., 1051 Budapest, (HU)

(21) E 08 758756

(73) Hitachi Energy Ltd, Zürich (CH)

(74) SBGK Szabadalmi Ügyvivői Iroda, 1062 Budapest, (HU)

(21) E 12 460080

(73) Hitachi Energy Ltd, Zürich (CH)

(74) SBGK Szabadalmi Ügyvivői Iroda, 1062 Budapest, (HU)

(21) E 10 848654

(73) BL Technologies, Inc., Minnetonka (US)

(74) Danubia Szabadalmi és Jogi Iroda Kft., 1051 Budapest, (HU)

(21) E 09 763828

(73) Nobel Biocare Services AG, Kloten (DE)

(74) Danubia Szabadalmi és Jogi Iroda Kft., 1051 Budapest, (HU)

(21) E 15 159464

(73) Hitachi Energy Ltd, Zürich (CH)

(74) SBGK Szabadalmi Ügyvivői Iroda, 1062 Budapest, (HU)

(21) E 13 155372

(73) DETACK GmbH, Ludwigsburg (DE)

(74) SBGK Szabadalmi Ügyvivői Iroda, 1062 Budapest, (HU)

(21) E 14 164887

(73) Hitachi Energy Ltd, Zürich (CH)

(74) SBGK Szabadalmi Ügyvivői Iroda, 1062 Budapest, (HU)

(21) E 14 172973

(73) Italmatic srl, Cassina de' Pecchi (MI) (IT)

Vegyes európai szabadalmi közlemények

(74) Danubia Szabadalmi és Jogi Iroda Kft., 1051 Budapest, (HU)

(21) E 12 747884

(73) DEKRA SE, Stuttgart (DE)

(74) Dr. Kocsomba Nelli Ügyvédi Iroda, 1068 Budapest, (HU)

(21) E 16 176542

(73) Hitachi Energy Ltd, Zürich (CH)

(74) SBGK Szabadalmi Ügyvivői Iroda, 1062 Budapest, (HU)

(21) E 13 713356

(73) TRON - Translationale Onkologie an der Universitätsmedizin der Johannes Gutenberg- Universität Mainz gemeinnützige GmbH 1/2, 55131 Mainz (DE) BioNTech SE 1/2, Mainz (DE)

(74) Ivánka Gábor László, 1122 Budapest, (HU)

(21) E 15 801252

(73) Tonistry International Limited, Dublin 8 (IE)

(74) Oppenheim Ügyvédi Iroda, 1053 Budapest, (HU)

(21) E 16 775760

(73) TotalEnergies OneTech, Courbevoie (FR)

(74) SBGK Szabadalmi Ügyvivői Iroda, 1062 Budapest, (HU)

(21) E 17 769058

(73) TotalEnergies OneTech, Courbevoie (FR)

(74) SBGK Szabadalmi Ügyvivői Iroda, 1062 Budapest, (HU)

(21) E 16 816821

(73) L International IP Holdings, LLC, Beverly Hills, California (US)

(74) Hegyemegi-Barakonyi és Fehérváry Baker & McKenzie Ügyvédi Iroda, 1051 Budapest, (HU)

(21) E 17 742551

(73) TE Connectivity Solutions GmbH, Schaffhausen (US)

(74) Dr. Kocsomba Nelli Ügyvédi Iroda, 1068 Budapest, (HU)

(21) E 13 859508

(73) Harbin Bellevue Pharmaceutical Co., Ltd., Harbin (CN)

(74) SBGK Szabadalmi Ügyvivői Iroda, 1062 Budapest, (HU)

(21) E 19 720832

(73) Dyckerhoff GmbH 1/5, Wiesbaden (DE) HeidelbergCement AG 1/5, Heidelberg (DE) Schwenk Zement GmbH & Co. KG 1/5, Ulm (DE) thyssenkrupp Industrial Solutions AG 1/5, Essen (DE) Vicat SA 1/5, L'Isle-d'Abeau (FR)

(74) Danubia Szabadalmi és Jogi Iroda Kft., 1051 Budapest, (HU)

(21) E 21 721942

(73) Dyckerhoff GmbH 1/5, Wiesbaden (DE) HeidelbergCement AG 1/5, Heidelberg (DE) Schwenk Zement GmbH & Co. KG 1/5, Ulm (DE) thyssenkrupp Industrial Solutions AG 1/5, Essen (DE) Vicat SA 1/5, L'Isle-d'Abeau (FR)

(74) Danubia Szabadalmi és Jogi Iroda Kft., 1051 Budapest, (HU)

- (21) E 21 716212
(73) Dyckerhoff GmbH 1/5, Wiesbaden (DE) HeidelbergCement AG 1/5, Heidelberg (DE) Schwenk Zement GmbH & Co. KG 1/5, Ulm (DE) thyssenkrupp Industrial Solutions AG 1/5, Essen (DE) Vicat SA 1/5, L'Isle-d'Abeau (FR)
(74) Danubia Szabadalmi és Jogi Iroda Kft., 1051 Budapest, (HU)
-

- (21) E 17 152144
(73) GS Yuasa International Ltd., Kyoto-shi, Kyoto 601-8520 (JP)
(74) Danubia Szabadalmi és Jogi Iroda Kft., 1051 Budapest, (HU)
-

- (21) E 20 401026
(73) Holzner Druckbehälter GmbH, Peissenberg (DE)
(74) Danubia Szabadalmi és Jogi Iroda Kft., 1051 Budapest, (HU)
-

- (21) E 20 155784
(73) Tonisity International Limited, Dublin 8 (IE)
(74) Oppenheim Ügyvédi Iroda, 1053 Budapest, (HU)
-

- (21) E 19 191216
(73) Hitachi Energy Ltd, Zürich (CH)
(74) SBGK Szabadalmi Ügyvivői Iroda, 1062 Budapest, (HU)
-

A rovat 38 darab közlést tartalmaz.

Név-, illetve címváltozás

- (11) E023496
(21) E 12 706189
(54) Fogászati implantátum rendszer
(73) Nobel Biocare Services AG, Kloten (DE)
-

- (11) E028747
(21) E 12 787847
(54) Gyógyászati készítmények
(73) Pfizer Inc., New York, NY (US)
-

- (11) E032592
(21) E 11 721998
(54) Fogászati implantátum
(73) Nobel Biocare Services AG, Kloten (DE)
-

- (11) E035405
(21) E 09 763828
(54) Fogászati implantátum
(73) Nobel Biocare Services AG, Kloten (DE)
-

- (11) E037145
(21) E 13 155372
(54) Jelszó-ellenőrzési rendszer
-

Vegyes európai szabadalmi közlemények

(73) DETACK GmbH, Ludwigsburg (DE)

(11) E043553

(21) E 15 782033

(54) Spiroindolin vegyületek a légúti óriás sejtvesztés (RSV) kezeléséhez és megelőzéséhez

(73) Pfizer Inc., New York (US)

(11) E050930

(21) E 13 843056

(54) Humán idiotipusos rágszáló antitesteket kódoló polinukleotidok és azt tartalmazó állatok

(73) OmniAb, Inc., Emeryville, CA 94608 (US)

(11) E060512

(21) E 18 196797

(54) Próbamodul egy próbapadhoz és egy próbapad kialakításához

(73) Komax Testing Germany GmbH, 32457 Porta Westfalica (DE)

A rovat 8 darab közlést tartalmaz.

Hasznosítási szerződés

(11) E061345

(21) E 19 174517

(54) IX-es faktor polipeptid mutáns, alkalmazásai és eljárás előállítására

(73) uniQure biopharma B.V., 1105 BP Amsterdam (NL)

(74) SBGK Szabadalmi Ügyvivői Iroda, 1062 Budapest, (HU)

A rovat 1 darab közlést tartalmaz.

Helyreigazítás

(11) E063044

(21) E 15 755939

(13) T9

(54) Anti-CD38 ellenanyagok akut limfoblasztos leukémia kezelésére

A rovat 1 darab közlést tartalmaz.

KIEGÉSZÍTŐ OLTALMI TANÚSÍTVÁNYRA VONATKOZÓ KÖZLEMÉNYEK

Tájékoztatás kiegészítő oltalmi tanúsítványra vonatkozó bejelentésekről

- (21) S 24 00010
(22) 2024.04.18.
(71) Reata Pharmaceuticals Holdings, LLC, 75024 Plano, Texas, 5320 Legacy Drive (US)
(95) **Omaveloxolon vagy gyógyászatilag elfogadható sója**
Termék típusa: Gyógyszer
(68) HU E035673
(54) Bardoxolon metil 2,2-difluorpropionamid-származékai, azok polimorf formái és eljárások alkalmazásaira
(92) EU/1/23/1786 2024.02.12
Engedélyezett termék neve: Skyclarys-omaveloxolon
(74) SBGK Szabadalmi Ügyvivői Iroda, 1062 Budapest, Andrásy út 113. (HU)
-

A rovat 1 darab közlést tartalmaz.

Tájékoztatás kiegészítő oltalmi tanúsítvány időtartamának meghosszabbítása iránti kérelmekről

(11) **S000200**

(21) **S 11 00028**

(22) 2011.12.15.

(73) Boehringer Ingelheim Pharma GmbH & Co. KG, 55216 Ingelheim am Rhein, (DE)

(95) **Linagliptin**

Termék típusa: Gyógyszer

(68) EU E008232

(54) 8-[3-amino-piperidin-1-il]-xantinok, a vegyületek előállítása és gyógyszerként való alkalmazása

(92) EU/1/11/707/001-011 2011.08.30

Engedélyezett termék neve: Linagliptine/TRAJENTA/

(74) Kovári György, ADVOPATENT Szabadalmi és Védjegy Iroda, 1011 Budapest, Fő u. 19. (HU)

(98) 2024.04.24.

(11) **S000310**

(21) **S 16 00009**

(22) 2016.02.10.

(73) Eisai R&D Management Co., Ltd., Bunkyo-ku, Tokyo, 6-10, Koishikawa 4-chome, (JP)

(95) **Lenvatinib, vagy gyógyászatilag elfogadható sója vagy hidrátja**

Termék típusa: Gyógyszer

(68) HU 230302

(54) Nitrogéntartalmú aromás származékok és ezeket tartalmazó gyógyászati készítmények

(92) EU/1/15/1002/001-002 2015.06.01

Engedélyezett termék neve: Lenvima - lenvatinib

(74) Danubia Szabadalmi és Jogi Iroda Kft., 1051 Budapest, Bajcsy-Zsilinszky út 16. (HU)

(98) 2024.03.20.

(21) **S 23 00026**

(22) 2023.08.17.

(71) Pfizer Products Inc., CT 06340 Groton, Eastern Point Road (US)

(95) **Tremelimumab**

Termék típusa: Gyógyszer

(68) HU E041802

(54) Anti-CTLA-4 ellenanyag készítmények

(92) EU/1/22/1712 2023.02.21

Engedélyezett termék neve: IMJUDO

(74) Advopatent Szabadalmi és Védjegy Iroda, 1011 Budapest, Fő utca 19. (HU)

(98) 2024.04.24.

(21) **S 24 00006**

(22) 2024.03.20.

(71) Japan Tobacco Inc., 105-6927 Tokyo, 1-1, Toranomom 4-chome Minato-ku (JP)

(95) **Elvitegravir és tenofovir alafenamid**

Termék típusa: Gyógyszer

(68) HU E064615

(54) Egy 4-oxokinolin-vegyület stabil kristályát tartalmazó kombináció

(92) EU/1/15/1061 2015.11.23

Engedélyezett termék neve:

(74) SBGK Szabadalmi Ügyvivői Iroda, 1062 Budapest, Andrásy út 113. (HU)

(98) 2024.03.20.

A rovat 4 darab közlést tartalmaz.

Vegyes kiegészítő oltalmi tanúsítvány közlemények

Név-, illetve címváltozás

(11) S000492

(21) S 19 00002

(95) DURVALUMAB

Termék típusa: Gyógyszer

(73) MEDIMMUNE LIMITED, CB2 0BB Cambridge Biomedical Campus Cambridge, 1 Francis Crick Avenue
(GB)

A rovat 1 darab közlést tartalmaz.

NÖVÉNYFAJTA-OLTALMI KÖZLEMÉNYEK

Adatközlés növényfajta-oltalmi bejelentésekről

(21) **F 24 00002**

(22) 2024.04.03.

(71) Pécsi Tudományegyetem, 7622 Pécs, Vasvári Pál u. 4. (HU)

(53) **1824-6/4**

(54) **Szőlő, Vitis L.**

(74) Danubia Szabadalmi és Jogi Iroda Kft., 1051 Budapest, Bajcsy-Zsilinszky út 16. (HU)

(21) **F 24 00003**

(22) 2024.04.03.

(71) Pécsi Tudományegyetem, 7622 Pécs, Vasvári Pál u. 4. (HU)

(53) **1824-9/1**

(54) **Szőlő, Vitis L.**

(74) Danubia Szabadalmi és Jogi Iroda Kft., 1051 Budapest, Bajcsy-Zsilinszky út 16. (HU)

(21) **F 24 00007**

(22) 2024.04.03.

(71) Pécsi Tudományegyetem, 7622 Pécs, Vasvári Pál u. 4. (HU)

(53) **Csemege 4**

(54) **Szőlő, Vitis L.**

(74) Danubia Szabadalmi és Jogi Iroda Kft., 1051 Budapest, Bajcsy-Zsilinszky út 16. (HU)

(21) **F 24 00008**

(22) 2024.04.03.

(71) Pécsi Tudományegyetem, 7622 Pécs, Vasvári Pál u. 4. (HU)

(53) **Csemege 5**

(54) **Szőlő, Vitis L.**

(74) Danubia Szabadalmi és Jogi Iroda Kft., 1051 Budapest, Bajcsy-Zsilinszky út 16. (HU)

(21) **F 24 00009**

(22) 2024.04.03.

(71) Pécsi Tudományegyetem, 7622 Pécs, Vasvári Pál u. 4. (HU)

(53) **Csemege 7**

(54) **Szőlő, Vitis L.**

(74) Danubia Szabadalmi és Jogi Iroda Kft., 1051 Budapest, Bajcsy-Zsilinszky út 16. (HU)

(21) **F 24 00010**

(22) 2024.04.03.

(71) Pécsi Tudományegyetem, 7622 Pécs, Vasvári Pál u. 4. (HU)

(53) **Csemege 8**

(54) **Szőlő, Vitis L.**

(74) Danubia Szabadalmi és Jogi Iroda Kft., 1051 Budapest, Bajcsy-Zsilinszky út 16. (HU)

(21) **F 24 00011**

(22) 2024.04.03.

(71) Pécsi Tudományegyetem, 7622 Pécs, Vasvári Pál u. 4. (HU)

(53) Csemege 9

(54) Szőlő, Vitis L.

(74) Danubia Szabadalmi és Jogi Iroda Kft., 1051 Budapest, Bajcsy-Zsilinszky út 16. (HU)

(21) F 24 00012

(22) 2024.04.03.

(71) Pécsi Tudományegyetem, 7622 Pécs, Vasvári Pál u. 4. (HU)

(53) Csemege 11

(54) Szőlő, Vitis L.

(74) Danubia Szabadalmi és Jogi Iroda Kft., 1051 Budapest, Bajcsy-Zsilinszky út 16. (HU)

(21) F 24 00014

(22) 2024.04.03.

(71) Pécsi Tudományegyetem, 7622 Pécs, Vasvári Pál u. 4. (HU)

(53) Rezi Róza

(54) Szőlő, Vitis L.

(74) Danubia Szabadalmi és Jogi Iroda Kft., 1051 Budapest, Bajcsy-Zsilinszky út 16. (HU)

(21) F 24 00015

(22) 2024.04.03.

(71) Pécsi Tudományegyetem, 7622 Pécs, Vasvári Pál u. 4. (HU)

(53) Szeptember szépe

(54) Szőlő, Vitis L.

(74) Danubia Szabadalmi és Jogi Iroda Kft., 1051 Budapest, Bajcsy-Zsilinszky út 16. (HU)

A rovat 10 darab közlést tartalmaz.

Növényfajta-oltalmi bejelentések közzététele

(21) F 22 00018

(22) 2022.11.17.

(13) A2

(71) Agrártudományi Kutatóközpont, 2462 Martonvásár, Brunszvik u. 2. (HU)

(72) dr. Bedő Zoltán 21%, 8000 Székesfehérvár, Rózsahegy u. 22. (HU)

dr. Láng László 21%, 8220 Balatonalmádi, Damjanich u. 9. (HU)

dr. Veisz Ottó 13%, 2462 Martonvásár, Malom u. 5. (HU)

dr. Vida Gyula 13%, 2484 Agárd, Iskola u. 19. (HU)

dr. Rakszegi Mariann 10%, 2344 Dömsöd, Dabi krt. 28. (HU)

dr. Mészáros Klára 10%, 8000 Székesfehérvár, Katona J. u. 12. (HU)

dr. Karsai Ildikó 3%, 2462 Martonvásár, Bercsényi köz 3. (HU)

dr. Megyeri Mária 3%, 2462 Martonvásár, Tükrösi u. 2. (HU)

dr. Mikó Péter 3%, 8000 Székesfehérvár, Vértanú u. 2. (HU)

dr. Puskás Katalin 3%, 2462 Martonvásár, Jókai u. 54. (HU)

(53) Mv Szilke

(54) Búza, *Triticum aestivum* L.

(55)



1. A kalász

1. ábra

(21) F 22 00019

(22) 2022.11.17.

(13) A2

(71) Agrártudományi Kutatóközpont, 2462 Martonvásár, Brunszvik u. 2. (HU)

(72) dr. Vida Gyula 35%, 2484 Agárd, Iskola u. 19. (HU)

dr. Veisz Ottó 24%, 2462 Martonvásár, Malom u. 5. (HU)

dr. Bedő Zoltán 11%, 8000 Székesfehérvár, Rózsahegy u. 22. (HU)

dr. Láng László 11%, 8220 Balatonalmádi, Damjanich u. 9. (HU)

dr. Karsai Ildikó 9%, 2462 Martonvásár, Bercsényi köz 3. (HU)

dr. Puskás Katalin 5%, 2462 Martonvásár, Jókai u. 54. (HU)

dr. Károlyiné Cséplő Mónika 5%, 2462 Martonvásár, Szent László út 32. (HU)

(53) Mv Pilledur

(54) Durum búza, *Triticum durum* Desf.

(55)



2. Szemtermés

1. ábra

A rovat 2 darab közlést tartalmaz.

HASZNÁLATI MINTA KÖZLEMÉNYEK**Megadott használati mintaoltalmak****A. SEKCIÓ - KÖZSZÜKSÉGLETI CIKKEK****(51) A01G 13/06** (2006.01)**(11) 0005744** 2024.03.11.**(21) U 23 00169****(22) 2023.02.07.****(67) P2300050** 2023.02.07. HU**(73)** AgroKert Kft., Nyíregyháza (HU)**(72)** dr. Apáti Ferenc 30%, Debrecen, (HU)

Kovács Aurél 40%, Gyöngyös, (HU)

Szilágyi Mihály 30%, Debrecen, (HU)

(54) Fagyvédelmi fűtőberendezés**(74)** Kiss Szabadalmi és Védjegy Iroda Kft., Budapest**(57)**

Fagyvédelmi fűtőberendezés, amelynek talpelemre (19) szerelt égéskamrája (2), égésgyorsító anyag tartálya (10) és üzemanyag tartálya (6) van, ahol az égéskamra (2) belső tere az égéskamra (2) felső részére rögzített és a szabad végén huzatfokozó diffúzorral (4) ellátott utánégető csatornával (3) van összekapcsolva, azzal jellemezve, hogy

- az üzemanyag tartály (6) az égéskamrához (2) kapcsolt szintező kehelyhez (7) üzemanyag csővezetékkel (15) van csatlakoztatva,

- az égéskamra (2) és az égésgyorsító anyag tartály (10) égésgyorsító csővezetékkel (16) vannak összekapcsolva és

- a fagy védelmi fűtőberendezésnek (1) mikrokontrollert és kommunikációs modult tartalmazó elektronikus vezérlőegysége (9) van.

1. ábra

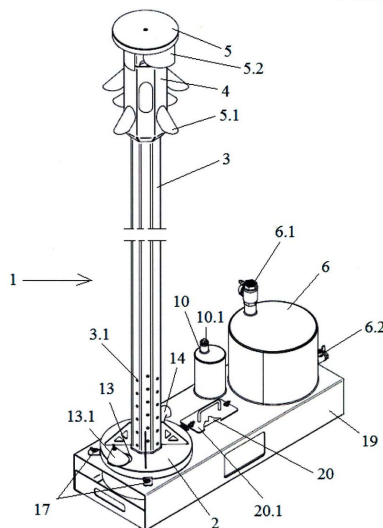
**(51) A01K 3/00** (2006.01)**A01M 29/24** (2011.01)**A01M 29/30** (2011.01)**(11) 0005746** 2024.03.11.

(21) U 23 00105

(22) 2023.07.05.

(73) Halász Viktor Gábor, Hódmezővásárhely (HU)

(72) Halász Viktor Gábor, Hódmezővásárhely, (HU)

Joó Vilmos, Hódmezővásárhely, (HU)

(54) Szakadásvédelmi eszköz területvédelmi berendezésekhez, különösen villanypásztorokhoz

(74) PATINORG Kft., Budapest

(57)

Szakadásvédelmi eszköz területvédelmi berendezésekhez, különösen villanypásztorokhoz, amely védendő terület körülzárására szolgáló, villamosan vezető huzalhoz (1) van csatlakoztatva, azzal jellemezve, hogy váza (10), a vázhoz (10) elforgathatóan csatlakoztatott főtengelye (20), a főtengelyen (20) rögzített, és a villamosan vezető huzal (1) egy részének fogadására és tárolására szolgáló csévedobja (21), továbbá a főtengely (20) és a csévedob (21) egyikéhez csatlakoztatott meghajtó egysége (30), valamint a főtengelyhez (20) forgásirány korlátozó részegység (22) közbeiktatásával csatlakoztatott fékező egysége (40) van, a meghajtó egységnek (30) a vázhoz (10) kapcsolódó hajtómotorja (31), a hajtómotorral (31) összeköttetésben álló nyomatékátadó tagja (32), valamint a csévedobhoz (21) vagy a főtengelyhez (20) erősített nyomatékátvevő tagja (33) van, a nyomatékátadó tag (32) és a nyomatékátvevő tag (33) közvetlenül vagy nyomatékátvezető tag (34) útján van egymással forgásátadó kapcsolatban, míg a fékező egység (40) fékezett taggal (41), és azzal együttműködő fékező taggal (42) rendelkezik, ahol a fékezett tag (41) a forgásirány korlátozó részegységgel (22), a fékező tag (42) a vázzal (10) van összeköttetésben, továbbá a főtengely (20), a csévedob (21), valamint a nyomatékátvevő tag (33) legalább egyikéhez forgás-jeladó (2) van csatlakoztatva, a forgás-jeladó (2) pedig központi egységgel (50) van információ-továbbító csatorna (51) útján összeköttetésben.

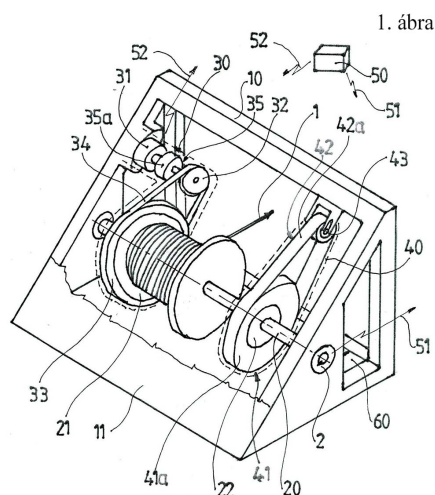

(51) A01K 85/00 (2006.01)

(11) 0005741 2024.03.08.

(21) U 23 00168

(22) 2023.10.04.

(73) Dömök Zoltán István , Csongrád (HU)

(72) Dömök Zoltán István , Csongrád, (HU)

(54) Műcsali

(57)

Műcsali, amely testet (1) és farokrészt (2) tartalmaz, azzal jellemezve, hogy a test (1) és a farokrész (2) C alakú bordázattal (4) van ellátva és a testhez (1) V terelőlap (3) van csatlakoztatva.

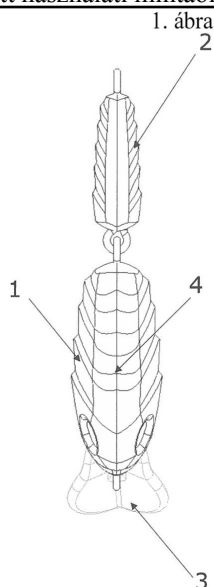

- (51) **A45D 31/00** (2006.01)
A45D 44/00 (2006.01)
G09G 1/00 (2006.01)
H04B 7/26 (2006.01)
(11) **0005750** 2024.03.27.

(21) **U 24 00003**

(22) **2024.01.02.**

(73) Mándoki Pál, Tiszabezdéd (HU)

(72) Mándoki Pál, Tiszabezdéd, (HU)

(54) **Kijelzővel megvalósított műköröm**

(74) JUREX Iparjogvédelmi Iroda, Budapest

(57)

Kijelzővel (1) megvalósított műköröm (2), amely további elektronikus elemeket tartalmaz, nevezetesen energiatároló elemet (5), központi egységet (4), kommunikációs elem(ek)et (3), és csatlakozó eleme(ke)t (19), amelyek hordozóba (6) vannak ágyazva, továbbá a műköröm (2) kommunikációs kapcsolatba van kapcsolva egy külső eszközzel (18), azzal jellemezve, hogy az energiatároló elem (5) bemenete töltő áramkör (7) kimenetéhez van csatlakoztatva, az energiatároló elem (5) kimenete DC-DC konverter (8) bemenetéhez van kapcsolva, a DC-DC konverter (8) kimenete mikrokontrollerből (9) és memóriából (10) álló központi egységhez (4), továbbá a központi egységhez (4) kapcsolt antennával (20) ellátott kommunikációs elem(ek)hez (3) és a kijelzőhöz (1) van csatlakoztatva, az elektronikus elemek alaprétrege (11) rögzített, hajlékony áramvezető fóliával (12) kialakított nyomtatott huzalozású áramköri lapon (13) vannak egymással összekapcsolva, valamint az így kialakított elektronikus alap (14) van a hordozóba (6) ágyazva.

2. ábra

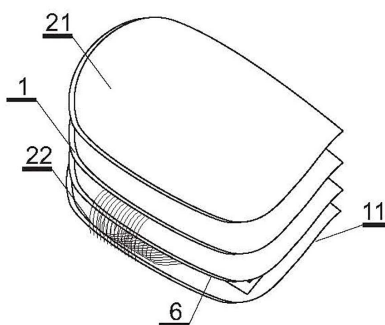

- (51) **A47G 29/14** (2006.01)
A47G 29/20 (2006.01)
(11) **0005728** 2024.02.12.
(21) **U 23 00082**
(22) **2021.02.05.**
(73) Pintér-Szoboszlai Éva, Törökbálint (HU)
Dr. Pintér-Szoboszlai Attila, Diósd (HU)
(72) Pintér-Szoboszlai Éva, Törökbálint, (HU)
Dr. Pintér-Szoboszlai Attila, Diósd, (HU)
(54) **Biztonsági láda csomag fogadására**
(30) P2000326 2020.10.05. HU
(86) HU21050011
(87) 22074408
(74) KACSUKPATENT Európai Szabadalmi és Védjegy Iroda Kft., Budapest
(57)

Biztonsági láda (10) csomag fogadására, amelynek ládateste (12), és ahhoz nyitható-csukható módon csatlakozó fedele (14) van, és a fedél (14) csukott helyzetében a ládatest (12) és a fedél (14) által határolt belső tere (16) van, azzal jellemezve, hogy tartalmaz még tápegységet (22), a tápegységgel (22) első vezérelhető kapcsolón (72a) keresztül összekapcsolható, a fedél (14) zárására szolgáló elektromosan vezérelhető zárszerkezetet (40), külső kódolvasó szenzort, és belső csomagjelenléti szenzort, a külső kódolvasó szenzorral valamint a belső csomagjelenléti szenzorral összekapcsolt és az első vezérelhető kapcsolóval (72a) működtető kapcsolatban álló, a kódolvasó szenzor aktiválására, a kódolvasó szenzor által beolvasott jel fogadására és feldolgozására, az első vezérelhető kapcsoló (72a) működtetésével a zárszerkezet (40) nyitó vezérlésére, és a zárszerkezet (40) nyitását követően a csomagjelenléti szenzor aktiválására, és a csomagjelenléti szenzor által beolvasott jel fogadására és feldolgozására szolgáló legalább egy vezérlőegységet (74, 74').

2. ábra

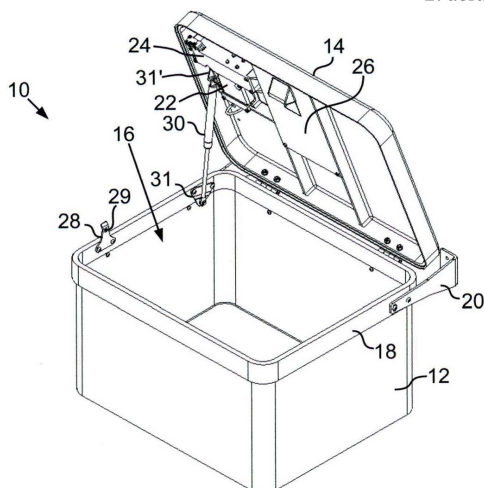

B. SEKCIÓ - IPARI MŰVELETEK ÁLTALÁBAN ÉS SZÁLLÍTÁS

- (51) **B03C 1/02** (2006.01)
B07B 1/18 (2006.01)
B07B 7/00 (2006.01)

- B09B 3/60** (2022.01)
(11) 0005748 2024.03.22.
(21) U 23 00217
(22) 2023.12.13.
(73) Pannon Egyetem, Veszprém (HU)
(72) Dr. Kurdi Róbert 40%, Veszprém, (HU)
 Sarkady Attila 40%, Veszprém, (HU)
 Kertai László 20%, Veszprém, (HU)
(54) Hulladékkezelő rendszer vegyesen gyűjtött lakossági hulladék szétválogatására
(74) DANUBIA Szabadalmi és Jogi Iroda Kft., Budapest
(57) Hulladékkezelő rendszer (20) vegyesen gyűjtött lakossági hulladék szétválogatására, amely tartalmaz
 - egy előaprító egységet (22),
 - az előaprító egység (22) után kapcsolt első rostát (24), és
 - az első rosta (24) után kapcsolt biológiai stabilizáló egységet (26), azzal jellemezve, hogy a rendszer (20) tartalmaz továbbá
 - egy, a stabilizáló egység (26) után kapcsolt második rostát (28),
 - a második rosta (28) után kapcsolt örvényáramú szeparátort (30), és
 - az örvényáramú szeparátor (30) után kapcsolt légosztályozót (32).

1. ábra

10

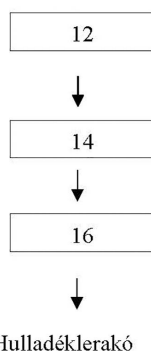

- (51) B03C 3/00** (2006.01)
(11) 0005749 2024.03.26.
(21) U 23 00158
(22) 2023.09.06.
(73) Jávor Benedek, Budapest (HU)
(72) Jávor Benedek 90%, Budapest, (HU)
 prof. Dr. Felde Imre 4%, Budapest, (HU)
 prof. Dr. Rajnai Zoltán 4%, Budapest, (HU)
 Dr. Horváth Richárd 2%, Budapest, (HU)
(54) Fertőtlenítő légszűrőmodulok elrendezése hűtő/fűtő légszűrővel rendelkező használati berendezésekben
(74) Hatházi István, Budapest
(57) Fertőtlenítő légszűrőmodulok elrendezése hűtő/fűtő légszűrővel rendelkező használati berendezésekben, azzal jellemezve, hogy a légszűrőmodulokat (1) légszűrővel (6) rendelkező
 - információ szóráshoz használt berendezéseket;
 - egészségügyben használt berendezéseket, előnyösen, betegágyak, vizsgálóasztalok, vizsgálóágyak, ágytálmások, betegmonitorok, tároló eszközök, autoklávok;
 - honvédelmi berendezéseket;

- világítótesteket;
- számítógépeket;
- járműöltő állomásokat;
- bútorokat

tartalmazó csoportból választott napi szinten használt berendezések légszűrőjében (6) vannak elhelyezve.

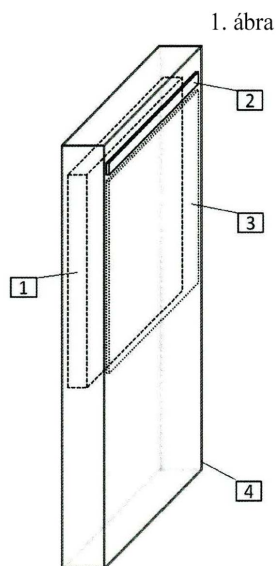

(51) **B25J 15/06** (2006.01)

(11) **0005756** 2024.04.11.

(21) **U 24 00008**

(22) **2024.01.16.**

(73) Forgács István Dénes, Egerszalók (HU)

Csufor Zsolt, Eger (HU)

(72) Csufor Zsolt, Eger, (HU)

(54) **Vezérelhető fogóegység robotizált vákuumos megfogószerkezethez**

(74) Danubia Szabadalmi és Jogi Iroda Kft., Budapest

(57)

Vezérelhető fogóegység (3) robotizált vákuumos megfogószerkezethez (1), ahol a megfogószerkezethez (1) legalább két, egy tartószerkezeten (4) felszerelt, rugalmas anyagú szívóharang (2) van hozzárendelve, amelyek belső tere a megfogószerkezethez (1) hozzárendelt vákuumszivattyúval (6) áll egy-egy vákuumvezeték (5) keresztül közegkapcsolatban,

azzal jellemezve, hogy

a fogóegység (3) helyezőszervet tartalmaz, és a szívóharang (2) üreges távtartón (9) és a helyezőszerven keresztül kapcsolódik a tartószerkezethez (4),

ahol a helyezőszerv a hozzá csatlakoztatott szívóharangot (2) térben vezérelhetően pozicionáló delta robotként (8) van kialakítva,

ahol a delta robot (8) elektromechanikus működtetőszerveit alkotó szervomotorok (15) a megfogószerkezethez (1) kapcsolódó tartószerkezetben (4) elrendezett vezérlőegységgel (11) állnak villamos kapcsolatban.

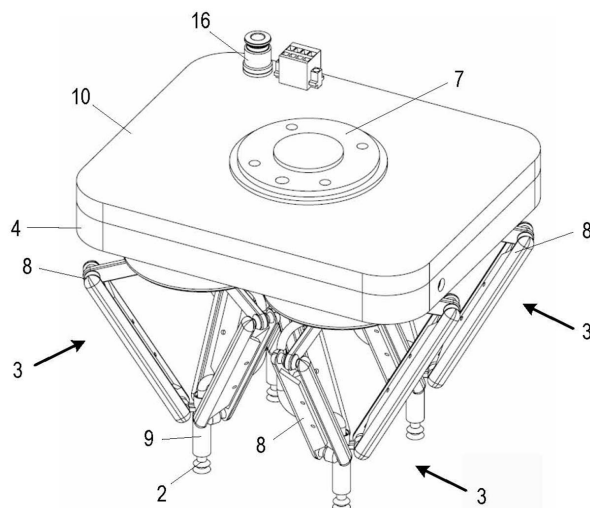

(51) B65D 35/00 (2006.01)

(11) 0005752 2024.04.03.

(21) U 24 00004

(22) 2024.01.02.

(73) NNDI Kft., Környe (HU)

(72) Horváth Nándor, Környe, (HU)

(54) Fogkrémes tubus

(74) Kovári Szabadalmi és Védjegy Iroda Kft., Budapest

(57)

Fogkrémes tubus (100), amely rendelkezik egy adagolónyílással (11) ellátott első tubussal (10), egy adagolónyílással (21) ellátott második tubussal (20) és kupakkal (30, 30a), azzal jellemezve, hogy az első tubus (10) és a második tubus (20) a hosszanti oldaluknál vannak egymáshoz rögzítve.

1. ábra

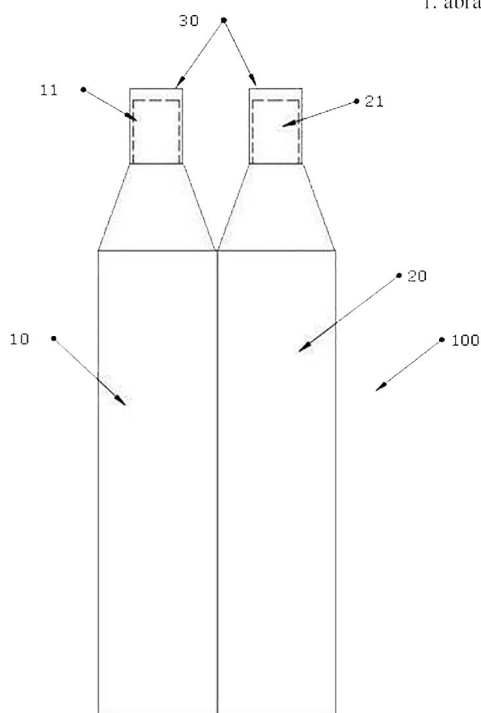

- (51) **B65D 75/28** (2006.01)
 (11) **0005743** 2024.03.11.
 (21) **U 23 00227**
 (22) **2023.12.21.**
 (73) BOX PRINT - FSD PACKAGING Korlátolt Felelősségű Társaság, Kőrösladány (HU)
 (72) Fazekas Attila, Diósd, (HU)
 (54) **Bliszterkártya környezetbarát, karton alapú buboréksomagoláshoz**
 (74) Szöllősi Gusztáv, Budapest

(57)

Bliszterkártya környezetbarát karton alapú buboréksomagoláshoz, melynek kartonlapja (1) és hőre hegedő bevonata (6) van, azzal jellemezve, hogy a kartonlap (1) egyik oldalához célszerűen ragasztó (5) segítségével szeparátor fólia (4) van rögzítve, a szeparátor fólia (4) a kartonlappal (1) átellenes oldalán pedig a hőre hegedő bevonattal (6) van ellátva.

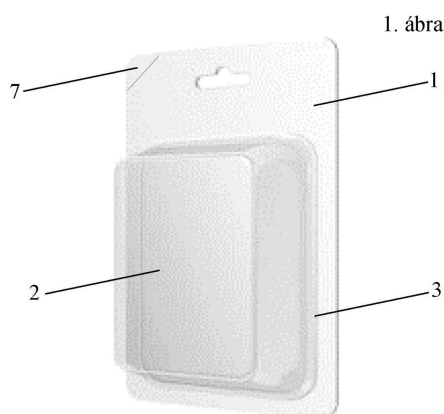

E. SZEKCIÓ - HELYHEZ KÖTÖTT LÉTESÍTMÉNYEK

- (51) **E01D 2/02** (2006.01)
E01D 6/02 (2006.01)
E04C 3/02 (2006.01)
 (11) **0005730** 2024.02.12.
 (21) **U 23 00189**
 (22) **2023.11.14.**
 (73) Strabag Generálépítő Kft., Budapest (HU)
 (72) Kovács Gergely, Budapest, (HU)
 (54) **Hídprovizórium**
 (74) KACSUKPATENT Európai Szabadalmi és Védjegy Iroda Kft., Budapest

(57)

Hídprovizórium (10), azzal jellemezve, hogy legalább egy főmodullal (12) rendelkezik, amely főmodul (12) két egymással párhuzamos, fémszerkezetű külső modul (12a) és a külső modulok (12a) között elrendezett, a külső modulokkal (12a) összekapcsolt fémszerkezetű belső modul (12b) tartalmaz, amely külső moduloknak (12a) a belső modul (12b) felé néző oldalain a belső modul (12b) felé kinyúló több külső keresztartó elem (14a) van elrendezve, a belső modulnak (12b) a külső modulok (12a) felé néző oldalain pedig a külső keresztartó elemek (14a) felé kinyúló több belső keresztartó elem (14b) van elrendezve, a külső modulok (12a) a külső és belső keresztartó elemek (14a, 14b) közötti csapos kapcsolatok segítségével vannak a belső modullal (12b) összekapcsolva, amely csapos kapcsolatok mindegyike legalább két csap (18) segítségével van biztosítva és a belső és külső modulok (12b, 12a) között, a belső modult (12b) a külső modullal (12a) összekapcsoló több, állítható hosszúságú féktartó rúd (30) van a hídprovizórium (10) hossz tengelyével hegyesszöglet bezáróan elrendezve.

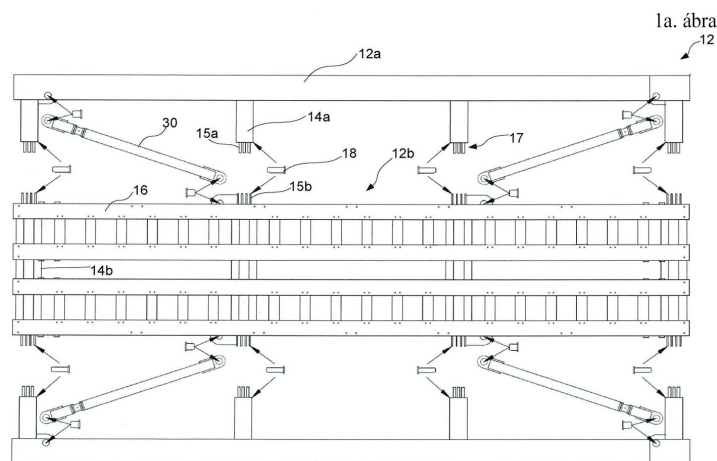

(51) E01D 19/16 (2006.01)

(11) 0005742 2024.03.11.

(21) U 23 00209

(22) 2023.12.07.

(73) A-HÍD ÉPÍTŐ Zrt., Budapest (HU)

(72) dr. Csohány András 25%, Budapest, (HU)

Medveczki István 25%, Budapest, (HU)

dr. Dunai László 5%, Budapest, (HU)

Pál Gábor 9%, Budapest, (HU)

Gosztola Dániel 2%, Sopron, (HU)

dr. Hegyi Péter 10%, Budapest, (HU)

Kemenczés András 9%, Budapest, (HU)

dr. Kollár László 5%, Budapest, (HU)

dr. Kövesdi Balázs 10%, Budapest, (HU)

(54) Javított tulajdonságú rezgéscsillapító egység feszített kábelekhöz, különösen hídkábelekhöz

(74) PATINORG Kft., Budapest

(57)

Javított tulajdonságú rezgéscsillapító egység feszített kábelekhöz, különösen hídkábelekhöz, amelynek hosszúkás rezgésközvetítő tagja (3) van, a rezgésközvetítő tag (3) végeinél (3a, 3b) pedig a rezgésközvetítő taghoz (3) erősített alaptömegek (4, 5) vannak elhelyezve, azzal jellemezve, hogy az alaptömegek (4, 5) legalább egyike szabályozó tömeggel (6) van társítva, ahol a szabályozó tömeg (6) az alaptömeg (4, 5) legnagyobb külső határoló keresztmetszetének (4b, 5b) alakjához és méretéhez igazodó belső átvezető járattal (6a) rendelkezik, és így a szabályozó tömeg (6) elmozdíthatóan van az alaptömeg (4, 5) külső felületére (4a, 5a) ráhúzva, továbbá az alaptömeg (4, 5) egy vagy több rögzítőszervvel (4c, 5c), és a rögzítőszervvel (4c, 5c) együttműködő rögzítő idommal (7) van ellátva, míg a szabályozó tömegnek (6) a rögzítő idom (7) átvezetésére szolgáló egy vagy több nyílása (6b) van, a rezgéscsillapító egység használati helyzetében a rögzítő idom (7) a szabályozó tömeg (6) átvezető nyílásán (6b) van keresztülvezetve és az alaptömeg (4, 5) rögzítőszervével (4c, 5c) van összekapcsolva, a szabályozó tömeg (6) pedig, így van az alaptömeghez (4, 5) elmozdulás-mentesen hozzáerősítve.

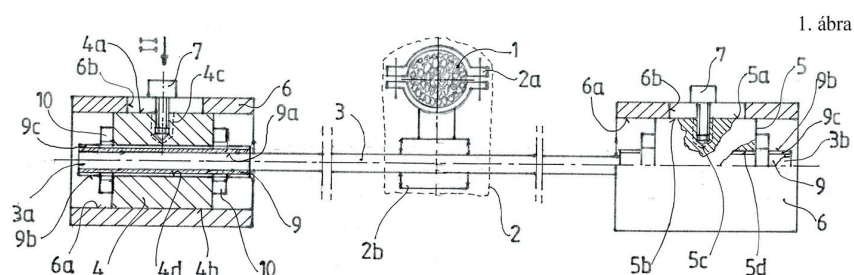

- (51) **E04H 17/00** (2006.01)
E04H 17/14 (2006.01)
(11) **0005745** 2024.03.11.

(21) **U 23 00200**

(22) **2023.11.29.**

(73) Barabás Árpád, Veszprém (HU)

(72) Barabás Árpád, Veszprém, (HU)

(54) **Kerítés modul**

(74) Danubia Szabadalmi és Jogi Iroda Kft., Budapest

(57)

Kerítés modul, amely legalább egy rétegben (3) elrendezett, sík oldalfelületük (2) mentén egymás mellé illesztett, hasáb alakú elemekből (1, 11) van kialakítva, és felső záró réteggel (4) van ellátva, azzal jellemezve, hogy a rétegben (3) elhelyezett elem (1, 11) legalább egy oldalfelülete (2) ragasztóval van legalább egy szomszédos elem (1, 11) oldalfelületéhez (2) rögzítve, és a szomszédos rétegek (3) között ragasztóréteg, valamint a ragasztórétegben merevítő háló van elrendezve.

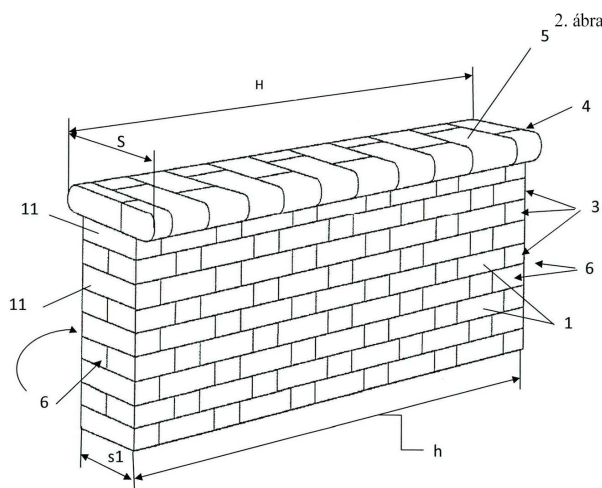

F. SZEKCIÓ - MECHANIKA, VILÁGÍTÁS, FŰTÉS

- (51) **F16K 5/06** (2006.01)
(11) **0005747** 2024.03.19.

(21) **U 23 00220**

(22) **2023.12.15.**

(73) Németh Szerelvénygyártó és Kereskedő Kft., Csorna (HU)

(72) Németh Árpád, Csorna, (HU)

(54) **Golyóscsap**

(74) Gödölle, Kékes, Mészáros & Szabó Szabadalmi és Védjegy Iroda, Budapest

(57)

Golyóscsap, amely közeg áramlását lehetővé tevő nyitott állással és a közeg áramlását akadályozó zárt állással rendelkezik, és a golyóscsap tartalmaz

- bemenettel (110) és kimenettel (111) rendelkező golyóscsap-házat (10a, 10b, 10c, 10d, 10e, 10f, 10g, 10j, 10k, 10l),

- a golyóscsap-házban (10a, 10b, 10c, 10d, 10e, 10f, 10g, 10j, 10k, 10l) elrendezett golyót (12a, 12b, 12c), amely a közeg áteresztésére szolgáló átmenő furattal (121), valamint golyó-forgató horonnyal (123) rendelkezik, és

Megadott használati mintaoltalmak

- a golyó (12a,12b,12c) golyó-forgató hornyába (123) benyúlóan kialakított golyószárat (18), amely forgástengely körül forgathatóan van kialakítva és a golyószár (18) forgatása révén a golyó (12a,12b,12c) a golyóscsap nyitott állása és zárt állása között elforgatható, azzal jellemezve, hogy a golyóscsap továbbá tartalmaz
- a golyót (12a,12b,12c) körülvevően a golyóscsap-házban (10a, 10b, 10c, 10d, 10e, 10f, 10g, 10j, 10k, 10l) elrendezett tömítő-pozicionáló elemet (14), és
- a tömítő-pozicionáló elemre (14) felfekvően és a golyóscsap-házban (10a, 10b, 10c, 10d, 10e, 10f, 10g, 10j, 10k, 10l) elfordulásmentesen elrendezett ütköztető elemet (16), amely belső körperemmel (167) rendelkezik és a belső körperem (167) mentén kialakított ütközőelemet (161) tartalmaz, amely ütközőelem (161) első ütközőfelületet (165a) és második ütközőfelületet (165b) határoz meg, amelyek a golyószár (18) forgástengelyétől a belső körperem (167) sugarának felénél távolabb helyezkednek el, és a golyószár (18) a golyóscsap nyitott állásában az első ütközőfelület (165a) és a második ütközőfelület (165b) egyikére felütközik, míg a golyóscsap zárt állásában az első ütközőfelület (165a) és a második ütközőfelület (165b) másikára ütközik fel.

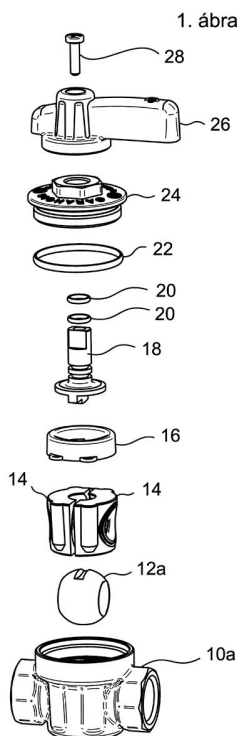

G. SZEKCIÓ - FIZIKA

- (51) **G06F 3/01** (2006.01)
- G06F 17/00** (2006.01)
- G06Q 10/06** (2012.01)
- (11) **0005739** 2024.03.05.

(21) **U 24 00019**

(22) **2024.02.02.**

(73) Sárközy Márk, Budapest (HU)

(72) Sárközy Márk, Budapest, (HU)

(54) **Automatizált önkiszolgáló szekrény gépkocsi kulcsok átadására és visszavételére**

(66) U2300057 2023.03.31. HU

(74) dr. Kalavszky Dezső, Budapest

(57)

Automatizált önkiszolgáló szekrény gépkocsi kulcsok átadására és visszavételére, amelynek ajtóval ellátott kulcsrekeszei vannak, a kulcsrekeszekben elektronikus zár van elrendezve, az elektronikus zárok a szekrényben

Megadott használati mintaoltalmak

elhelyezett érintőképernyős (6) számítógéphez (1) csatlakoznak, a számítógéphez (1) csatlakozik még egy QR kód olvasó (5), egy POS terminál (3) nyomtatóval (4), valamint kamera (9), azzal jellemezve, hogy az automatizált önkiszolgáló szekrényben ezen kívül el van helyezve egy, a számítógéphez (1) csatolt, önmagában ismert dokumentum szkennert (7), valamint a számítógépben (1) telepítve van a kulcsok átadását és visszavételét vezérlő program (2), a számítógép (1) még össze van kötve egy külső tárhellyel (10).

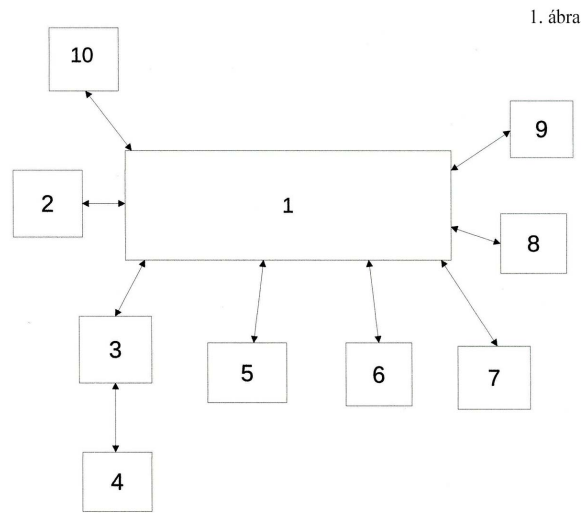

A rovat 15 darab közlést tartalmaz.

Használati mintaoltalom megszűnése és újra érvénybe helyezése

Használati mintaoltalom megszűnése díjfizetés hiányában

- (11) 004694
 - (21) U 16 00221
 - (54) Fokozott hatékonyságú eszköz áruvédelmi címkék hatástalanítására
-

- (11) 005123
 - (21) U 18 00135
 - (54) Turbófeltöltővel szerelt gépjárművekbe beépíthető kiegészítő olajzó rendszer
-

A rovat 2 darab közlést tartalmaz.

Használati mintaoltalom újra érvénybe helyezése

- (11) 005668
 - (21) U 23 00075
 - (54) Izolációs légzésvédő
-

A rovat 1 darab közlést tartalmaz.

Vegyes használati mintaoltalmi közlemények

Jogutódlás

- (11) 004730
- (21) U 16 00117
- (73) Ovi-Sport Közhasznú Alapítvány, Budapest (HU)

A rovat 1 darab közlést tartalmaz.

Képviselő megszűnése

- (11) 004763
- (21) U 17 00033
- (73) PEARL ENTERPRISES Kft., Debrecen (HU)
- (74) EMRI-PATENT Kft., Debrecen, (HU)

- (11) 004796
- (21) U 15 00122
- (73) Simon Géza Zoltán, Zalaegerszeg (HU)
- (74) Kiss Sára Judit, EMRI-PATENT Iparjogvédelmi Kft., Debrecen, (HU)

- (11) 005358
- (21) U 21 00023
- (73) PEARL ENTERPRISES Kft., Debrecen (HU)
- (74) EMRI-PATENT Iparjogvédelmi Kft., Debrecen, (HU)

- (11) 005368
- (21) U 20 00131
- (73) Timkó Tamás, Berettyóújfalu (HU)
- (74) EMRI-PATENT Iparjogvédelmi Kft., Debrecen, (HU)

- (11) 005530
- (21) U 22 00141
- (73) Rácz Zsolt, Debrecen (HU)
- (74) EMRI-PATENT Iparjogvédelmi Kft., Debrecen, (HU)

- (11) 005553
- (21) U 22 00104
- (73) Farmmix Kft., Hajdúböszörmény (HU)
- (74) EMRI-PATENT Iparjogvédelmi Kft., Debrecen, (HU)

- (11) 005583
- (21) U 22 00065
- (73) Pearl Eran Haim, Nyíregyháza (HU) Szűcs Alfréd Lajos, Debrecen (HU)
- (74) Emri-Patent Iparjogvédelmi Kft., Debrecen, (HU)

- (11) 005669
 - (21) U 22 00185
 - (73) Buffalo Transport Group Kft., Újlengyel (HU)
 - (74) Emri-Patent Iparjogvédelmi Kft., Debrecen, (HU)
-

- (11) 005687
 - (21) U 22 00168
 - (73) Buffalo Transport Group Kft., Újlengyel (HU)
 - (74) EMRI-PATENT Iparjogvédelmi Kft., Debrecen, (HU)
-

- (11) 005699
 - (21) U 23 00044
 - (73) Robi Mobil Hungária Kft., Ballószög (HU)
 - (74) Földi Julianna Veronika, Budapest, (HU)
-

- (11) 005700
 - (21) U 23 00099
 - (73) Pearl Eran Haim, Nyíregyháza (HU)
 - (74) Emri-Patent Kft., Debrecen, (HU)
-

- (11) 005712
 - (21) U 23 00137
 - (73) Papp Lehel, Debrecen (HU)
 - (74) EMRI-PATENT Iparjogvédelmi Kft., Debrecen, (HU)
-

- (11) 005735
 - (21) U 23 00050
 - (73) Honfi Krisztina, Nyíregyháza (HU)
 - (74) EMRI-PATENT Iparjogvédelmi Kft., Debrecen, (HU)
-

A rovat 13 darab közlést tartalmaz.

Név-, illetve címváltozás

- (11) 004763
 - (21) U 17 00033
 - (54) Útburkolatba telepített közlekedésbiztonsági jelzőrendszer
 - (73) PEARL ENTERPRISES Kft., Debrecen (HU)
-

- (11) 005358
 - (21) U 21 00023
 - (54) Közlekedésbiztonsági rendszer
 - (73) PEARL ENTERPRISES Kft., Debrecen (HU)
-

A rovat 2 darab közlést tartalmaz.

FORMATERVEZÉSI MINTAOLTALMI KÖZLEMÉNYEK

Megadott formatervezési mintaoltalmak

02. OSZTÁLY - RUHÁZATI CIKKEK ÉS RÖVIDÁRUK

(11) 0093014 2024.03.08

(21) **D 23 00030**

(22) **2023.04.26.**

(72) Mezei Miklós, 1221 Budapest, Kapisztrán u. 6-8. (HU)

(73) Mezei Miklós, 1221 Budapest, Kapisztrán u. 6-8. (HU)

(74) PATINORG Kft., 1132 Budapest, Victor Hugo u. 6-8. (HU)

(54) Jól láthatósági mellény

(55)



nyilatkozat



1/1. ábra



1/2. ábra



1/3. ábra



1/4. ábra



1/5. ábra



1/6. ábra

(51) 02-02

05. OSZTÁLY - TEXTILÁRU, MESTERSÉGES ÉS TERMÉSZETES VÁSZONANYAG

(11) 0093013 2024.03.08

(21) **D 23 00029**

(22) **2023.04.26.**

(72) Mezei Miklós, 1221 Budapest, Kapisztrán u. 6-8. (HU)

(73) Mezei Miklós, 1221 Budapest, Kapisztrán u. 6-8. (HU)

(74) PATINORG Kft., 1132 Budapest, Victor Hugo u. 6-8. (HU)

(54) Tereptarka mintás textilanyag

(55)



1/1. ábra



1/2. ábra

(51) 05-05

06. OSZTÁLY - BÚTOROK

(11) 0093005 2024.01.26

(21) **D 23 00014**

(22) **2023.02.08.**

(72) Gécs Gyula, 6728 Szeged, Régi posta út 39 (HU)

(73) DUOCOR Ipari Bt., 6900 Makó, Rákosi út 4 (HU)

(74) Hati Bence, 6913 Csanádpalota, Muskátli utca 23 (HU)

(54) Asztal

(55)



1/1. ábra



1/2. ábra



1/3. ábra



1/4. ábra



1/5. ábra



1/6. ábra



1/7. ábra

(51) 06-03

(11) 0093012 2024.03.22

(21) **D 23 00050**

(22) **2023.06.28.**

(72) Lőrincz Áron, 8624 Balatonszárszó, Mikes Kelemen utca 1. (HU)

(73) Lőrincz Áron, 8624 Balatonszárszó, Mikes Kelemen utca 1. (HU)

(54) Kültéri bútorok

(55)

© Magyarországi Szabadalmi Hivatal. A képek a szabadalmi kézikönyvben szereplő képek alapján készültek. Minden jog fenntartva. A képek a szabadalmi kézikönyvben szereplő képek alapján készültek. Minden jog fenntartva.



1/1. ábra

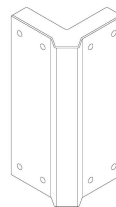

1/2. ábra

nyilatkozat



2/1. ábra

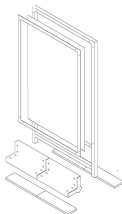

2/2. ábra

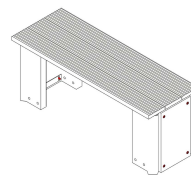

3/1. ábra

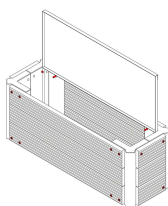

4/1. ábra

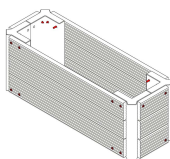

5/1. ábra

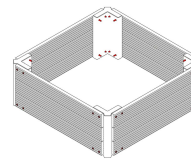

6/1. ábra

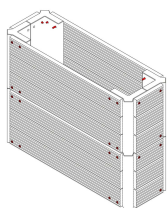

7/1. ábra

(51) 06-05

(11) 0092992 2024.03.22

(21) **D 23 00047**

(22) **2023.06.16.**

(72) Szerencsés Rita, 8000 Székesfehérvár, Szamos u. 73. (HU)

Hermann Markus, 1239 Budapest, Millenium u. 16/2A (HU)

Pomázi Renáta Réka, 2040 Budaörs, Alma u. 19. (HU)

Szodfridt Marcell Ágoston, 1114 Budapest, Bartók Béla út 78. (HU)

(73) Moholy-Nagy Művészeti Egyetem, 1121 Budapest, Zugligeti út 9-25. (HU)

(54) Kültéri moduláris bútoregyüttes

(55)

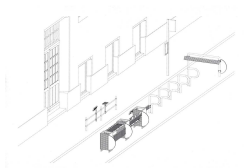

1/1. ábra

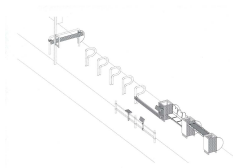

1/2. ábra



1/3. ábra

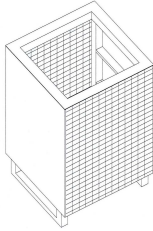

1/4. ábra

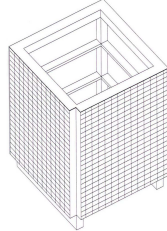

1/5. ábra

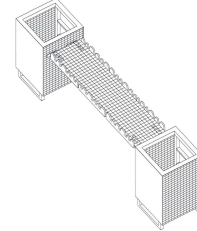

1/6. ábra

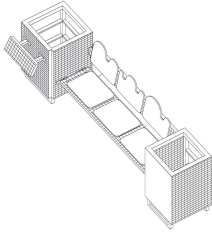

1/7. ábra

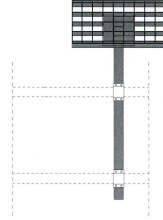

1/8. ábra



1/9. ábra

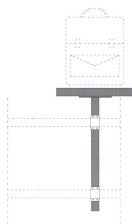

1/10. ábra

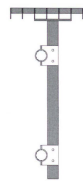

1/11. ábra

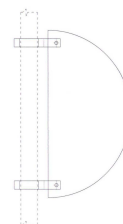

1/12. ábra

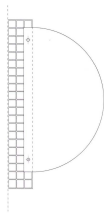

1/13. ábra

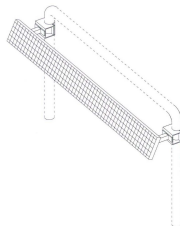

1/14. ábra

(51) 06-05

(11) 0092990 2024.03.08

(21) **D 23 00020**

(22) **2023.03.13.**

(72) Ernye Zsófia Mária 80%, 9700 Szombathely, Szófia u. 20/A (HU)

Dr. Horváth Péter György 10%, 9400 Sopron, Bajcsy-Zsilinszky u. 4. (HU)

Földi Zoltán 10%, 9400 Sopron, Bajcsy-Zsilinszky u. 4. (HU)

(73) Soproni Egyetem, 9400 Sopron, Bajcsy-Zsilinszky u. 4. (HU)

(74) Szili-Török György, 9400 Sopron, Szent György utca 6. (HU)

(54) Térelválasztó elem

(55)

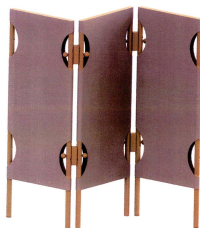

1/1. ábra

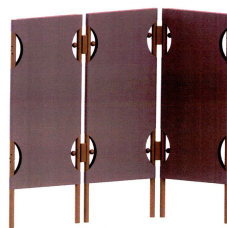

1/2. ábra

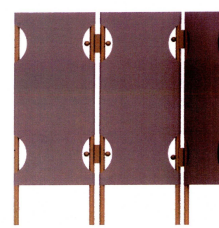

1/3. ábra

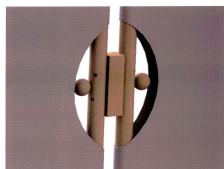

1/4. ábra



1/5. ábra

(51) 06-06

(11) 0093016 2024.03.22

(21) **D 23 00067**

(22) **2023.08.31.**

(72) Litkey Janka 90%, 8245 Pécesey, Vásártér utca 167/E (HU)
dr. Horváth Péter György 10%, 9400 Sopron, Szélső utca 11. (HU)

(73) Soproni Egyetem, 9400 Sopron, Bajcsy-Zsilinszky u. 4. (HU)

(74) prof. dr. Fábíán Attila, 9400 Sopron, Bajcsy-Zsilinszky u. 4. (HU)

(54) Készségfejlesztő fogas

(55)

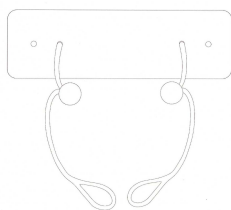

1/1. ábra

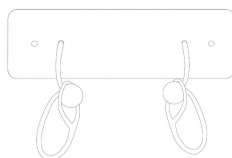

1/2. ábra



1/3. ábra



1/4. ábra



1/5. ábra



1/6. ábra

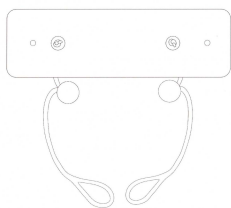

1/7. ábra



2/1. ábra



2/2. ábra

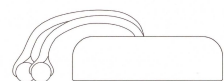

2/3. ábra



2/4. ábra



2/5. ábra



2/6. ábra

(51) 06-06

07. OSZTÁLY - MÁSHOVÁ NEM SOROLT HÁZTARTÁSI ESZKÖZÖK

(11) 0092993 2024.04.03

(21) **D 23 00084**

(22) **2023.10.06.**

(72) Sinkó-Kalocsai Dorottya, 1162 Budapest, Kötőfék utca 14. (HU)

Matheidesz Réka, 1121 Budapest, Zugliget út 9-25. (HU)

(73) Moholy-Nagy Művészeti Egyetem, 1121 Budapest, Zugligeti út 9-25. (HU)

(54) Tál

(55)



1/1. ábra



1/2. ábra



1/3. ábra

(51) 07-01

(11) 0092997 2024.02.26

(21) **D 24 00003**

(22) **2024.01.08.**

(72) Mezei Tamás, 4030 Debrecen, Rozmaring utca 3 (HU)

Kovács Attila, 4030 Debrecen, Török utca 25/4 (HU)

(73) Mezei Tamás, 4030 Debrecen, Rozmaring utca 3 (HU)

Kovács Attila, 4030 Debrecen, Török utca 25/4 (HU)

(54) Szabadtéri sütésre és főzésre alkalmas készülék

(55)

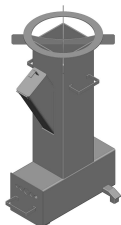

1/1. ábra

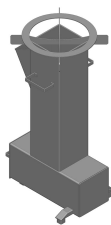

1/2. ábra

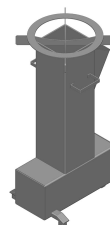

1/3. ábra

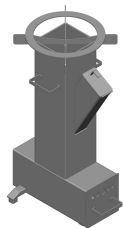

1/4. ábra



1/5. ábra



1/6. ábra

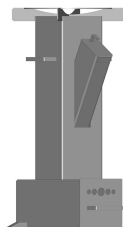

1/7. ábra



1/8. ábra

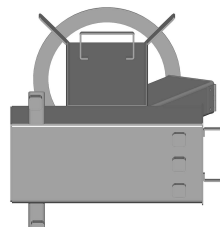

1/9. ábra

(51) 07-02

(11) 0093000 2024.02.27

(21) **D 24 00021**

(22) **2024.02.16.**

(72) Brindzik József, 1172 Budapest, Bojtorján utca 23. (HU)

(73) Brindzik József, 1172 Budapest, Bojtorján utca 23. (HU)

(54) Dugóhúzó

(55)

Magyarországi Iparbirtokosok Szövetsége
Hivatkozott: https://www.iparbiztosseg.hu/...
Képfelismerés: https://www.iparbiztosseg.hu/...
Képfelismerés: https://www.iparbiztosseg.hu/...

nyilatkozat



1/1. ábra

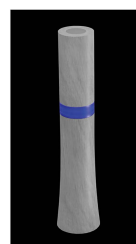

1/2. ábra

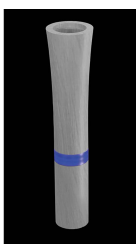

1/3. ábra

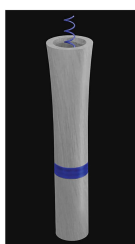

1/4. ábra

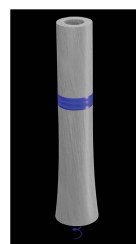

1/5. ábra

(51) 07-06

(11) 0093021 2024.04.03

(21) **D 23 00086**

(22) **2023.10.19.**

(72) Nagy Sára Fruzsina, 6725 Szeged, Alföldi utca 43/A (HU)

(73) Nagy Sára Fruzsina, 6725 Szeged, Alföldi utca 43/A (HU)

(54) Dugóhúzó

(55)

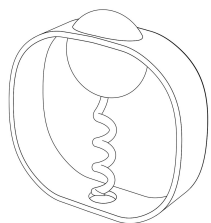

1/1. ábra

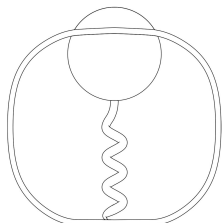

1/2. ábra



1/3. ábra



1/4. ábra

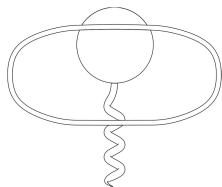

1/5. ábra

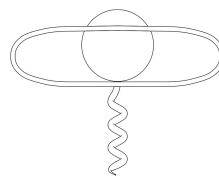

1/6. ábra

(51) 07-06

(11) 0092994 2024.03.22

(21) D 23 00096

(22) 2023.11.15.

(72) Illés András, 2081 Piliscsaba, Csaba Gyöngye sétány 2. (HU)

(73) Illés András, 2081 Piliscsaba, Csaba Gyöngye sétány 2. (HU)

(54) Kandallótartozék

(55)



1/1. ábra



1/2. ábra



1/3. ábra



1/4. ábra

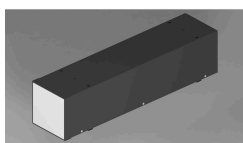

1/5. ábra

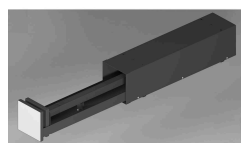

1/6. ábra

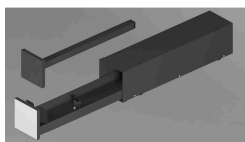

1/7. ábra

(51) 07-08

08. OSZTÁLY - SZERSZÁMOK, VAS- ÉS FÉMÁRU

Megadott formatervezési mintaoltalmak

1/1. ábra

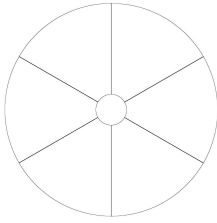

1/4. ábra

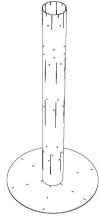

1/7. ábra

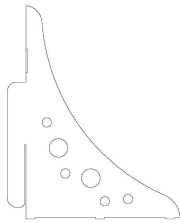

1/10. ábra

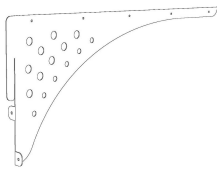

1/13. ábra

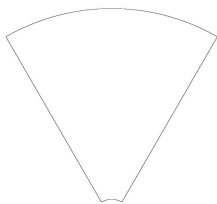

1/16. ábra

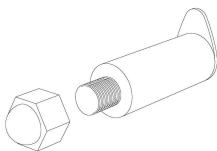

1/19. ábra

1/2. ábra

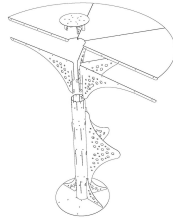

1/5. ábra

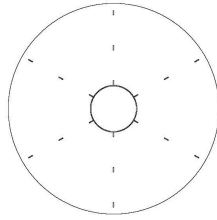

1/8. ábra

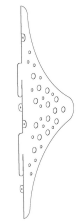

1/11. ábra

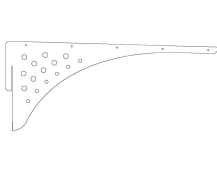

1/14. ábra

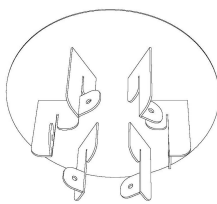

1/17. ábra

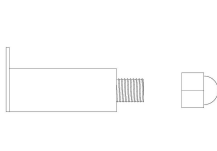

1/20. ábra

1/3. ábra

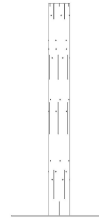

1/6. ábra

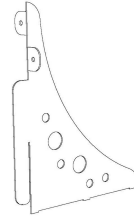

1/9. ábra

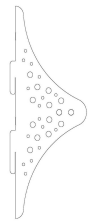

1/12. ábra

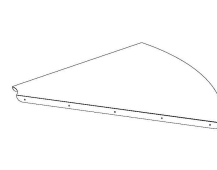

1/15. ábra

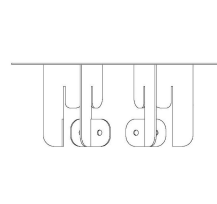

1/18. ábra

(51) 08-10

09. OSZTÁLY - CSOMAGOLÁS ÉS TARTÁLYOK ÁRUK SZÁLLÍTÁSÁRA VAGY KEZELÉSÉRE

(11) 0093023 2024.03.22

(21) **D 23 00083**

(22) **2023.10.04.**

(72) Gáll-Kanyó Melinda, 6060 Tiszakécske, Kinizsi Pál utca 38. (HU)

(73) Gáll-Kanyó Melinda, 6060 Tiszakécske, Kinizsi Pál utca 38. (HU)

(54) Kutyatáp csomagolás (zsák)

(55)



1/1. ábra

(51) 09-05

11. OSZTÁLY - DÍSZTÁRGYAK

(11) 0092999 2024.02.27

(21) **D 24 00020**

(22) **2024.02.16.**

(72) Molnár Csaba, 3384 Kisköre, Dobó István út 69. (HU)

(73) Molnár Csaba, 3384 Kisköre, Dobó István út 69. (HU)

(54) Ékszer

(55)



1/1. ábra



1/2. ábra



1/3. ábra



1/4. ábra



2/1. ábra

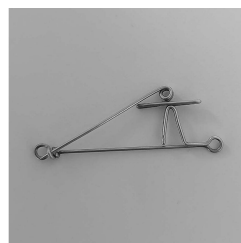

2/2. ábra



2/3. ábra



2/4. ábra

(51) 11-01

(11) 0093004 2024.02.09

(21) D 23 00046

(22) 2023.06.15.

(72) Bogár Judit , 2045 Törökbálint, Árnys utca 13. (HU)

(73) Bogár Judit , 2045 Törökbálint, Árnys utca 13. (HU)

(74) Árva Ügyvédi Iroda, 1125 Budapest, Dániel út 62. (HU)

(54) Üveg angyal

(55)



1/1. ábra

(51) 11-02

12. OSZTÁLY - SZÁLLÍTÓ-, FUVARÓZÓ- ÉS FELVONÓESZKÖZÖK

(11) 0093020 2024.04.03

(21) D 23 00107

(22) 2023.12.07.

(72) Tóh Imre, 8200 Veszprém, Nárcisz utca 25. (HU)

(73) Széchenyi István Egyetem, 9026 Győr, Egyetem tér 1. (HU)

(74) SBGK Szabadalmi Ügyvivői Iroda, 1062 Budapest, Andrásy út 113. (HU)

(54) Versenyautó

(55)

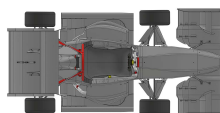

1/1. ábra

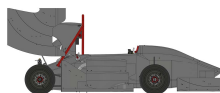

1/2. ábra

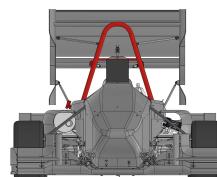

1/3. ábra

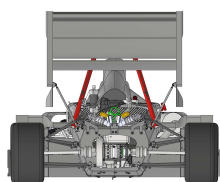

1/4. ábra

(51) 12-08

(11) 0093006 2024.04.03

(21) D 23 00078

(22) 2023.09.21.

(72) Luczenbacher János, 1151 Budapest, Veresegyházi u. 92/B. (HU)

(73) Luczenbacher János, 1151 Budapest, Veresegyházi u. 92/B. (HU)

(54) Roller

(55)



1/1. ábra



1/2. ábra



1/3. ábra



1/4. ábra

(51) 12-11

14. OSZTÁLY - FELVEVŐ, TÁVKÖZLÉSI VAGY ADATFELDOLGOZÓ BERENDEZÉSEK.

(11) 0093001 2024.04.03

(21) D 24 00027

(22) 2024.03.18.

(72) Sinka Róbert, 3525 Miskolc, Szent Anna utca 12/B (HU)

Jobbágy Gábor, 3711 Szirmabesenyő, Arany János utca 10. (HU)

(73) Practiwork Zrt., 1037 Budapest, Jablonka út 103. (HU)

(74) Jobbágy Gábor, 3711 Szirmabesenyő, Arany János utca 10. (HU)

(54) Adatbeviteli periféria

(55)



1/1. ábra



1/2. ábra



1/3. ábra



1/4. ábra



1/5. ábra



1/6. ábra

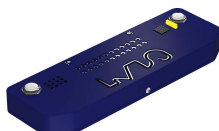

2/1. ábra

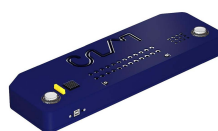

2/2. ábra

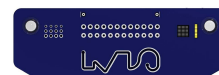

2/3. ábra



2/4. ábra



2/5. ábra



2/6. ábra

(51) 14-02

21. OSZTÁLY - JÁTÉKOK, JÁTÉKSZEREK, SÁTRAK ÉS SPORTCIKKEK

(11) 0092988 2024.03.08

(21) **D 23 00037**

(22) **2023.05.15.**

(72) Weimper József, 6728 Szeged, Cserje sor 9. (HU)

(73) KayakFirst Kft., 6728 Szeged, Cserje sor 9. (HU)

(74) Danubia Szabadalmi és Jogi Iroda Kft., 1051 Budapest, Bajcsy-Zsilinszky út 16. (HU)

(54) Evezőpad

(55)

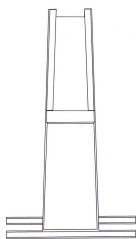

1/1. ábra

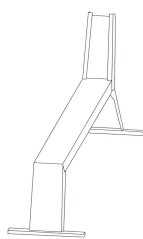

1/2. ábra

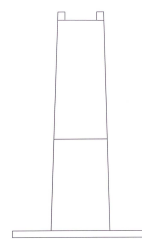

1/3. ábra



1/4. ábra

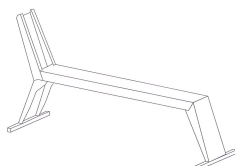

1/5. ábra

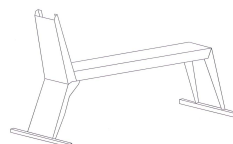

1/6. ábra

(51) 21-02

25. OSZTÁLY - ÉPÜLET- ÉS ÉPÍTÉSZETI ELEMEK, EGYSÉGEK ÉS SZERKEZETEK

(11) 0093011 2024.03.22

(21) **D 23 00042**

(22) **2023.05.19.**

(72) Barabás Henriett, 1075 Budapest, Madách Imre út 5. 1. em. 3. (HU)

(73) Barabás Henriett, 1075 Budapest, Madách Imre út 5. 1. em. 3. (HU)

(54) Világítóberendezéssel ellátott kültéri csobogó

(55)



1/1. ábra



1/2. ábra



1/3. ábra



1/4. ábra



1/5. ábra



1/6. ábra



1/7. ábra

(51) 25-03

26. OSZTÁLY - VILÁGÍTÓESZKÖZÖK, FÉNYFORRÁSOK

(11) 0093018 2024.04.03

(21) D 23 00111

(22) 2023.12.20.

(72) Timári Blanka, 1162 Budapest, Ránki utca 1/a 1. (HU)

(73) Timári Blanka, 1162 Budapest, Ránki utca 1/a 1. (HU)

(54) Lámpák

(55)



nyilatkozat



1/1. ábra



1/2. ábra



1/3. ábra



1/4. ábra



1/5. ábra



1/6. ábra



1/7. ábra



1/8. ábra



2/1. ábra



2/2. ábra



2/3. ábra



2/4. ábra



2/5. ábra



3/1. ábra



3/2. ábra



4/1. ábra



4/2. ábra



4/3. ábra



4/4. ábra



5/1. ábra



5/2. ábra



5/3. ábra



5/4. ábra



Megadott formatervezési mintaoltalmak

5/5. ábra



6/2. ábra

5/6. ábra



6/3. ábra

6/1. ábra



6/4. ábra

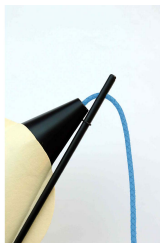

6/5. ábra



7/1. ábra



7/2. ábra



7/3. ábra



8/1. ábra



8/2. ábra



8/3. ábra



8/4. ábra

(51) 26-05

27. OSZTÁLY - DOHÁNYÁRU ÉS DOHÁNYZÁSHOZ KÖTŐDŐ ÁRUCIKKEK

(11) 0092989 2024.02.29

(21) D 24 00019

(22) 2024.02.16.

(72) Héder Máté, 1028 Budapest, Fuvola utca 21 (HU)

(73) Héder Máté, 1028 Budapest, Fuvola utca 21 (HU)

(54) Hamutartó

(55)

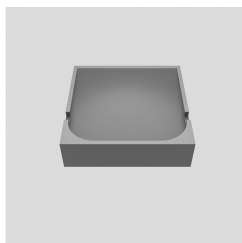

1/1. ábra

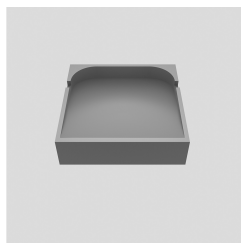

1/2. ábra

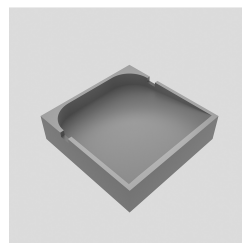

1/3. ábra

(51) 27-03

32. OSZTÁLY - GRAFIKUS SZIMBÓLUMOK ÉS LOGÓK, FELÜLETI MINTÁZATOK, DÍSZÍTÉS

(11) 0093015 2024.03.22

(21) **D 24 00022**

(22) **2024.02.19.**

(72) Csúzi Henrietta, 6400 Kiskunhalas, Esze Tamás ltp. 2/B (HU)

Krasznai János, 2220 Vecsés, Mátyás utca 5/E/3. (HU)

(73) Csúzi Henrietta, 6400 Kiskunhalas, Esze Tamás ltp. 2/B (HU)

Krasznai János, 2220 Vecsés, Mátyás utca 5/E/3. (HU)

(54) Grafika

(55)



1/1. ábra

(51) 32-01

(11) 0092998 2024.02.27

(21) **D 24 00018**

(22) **2024.02.16.**

(72) Horváth Nikoletta Diána, 2310 Szigetszentmiklós, Szent Miklós útja 10/C 4/15. (HU)

(73) Horváth Nikoletta Diána, 2310 Szigetszentmiklós, Szent Miklós útja 10/C 4/15. (HU)

(54) Grafika

(55)



1/1. ábra



2/1. ábra

(51) 32-01

(11) 0093002 2024.04.03

(21) **D 23 00074**

(22) **2023.09.13.**

(72) Urbán Gábor 100%, 1095 Budapest, Dandár utca 19. (HU)

(73) Locco International Kft. 100%, 1115 Budapest, Szentpétery utca 16. (HU)

(74) Rézmovits és Poór Ügyvédi Iroda, 1054 Budapest, Szemere utca 21. 3. em. 2. (HU)

(54) Grafika

(55)



1/1. ábra

(51) 32-01

(11) 0092991 2024.03.19

(21) **D 23 00024**

(22) **2023.03.22.**

(72) Sándor Kata Sára, 4251 Hajdúsámson-Sámsonkert, Dombos utca 72. (HU)

Hábenczius Bálint Máté, 2083 Solymár, Madár utca 1. (HU)

Szigeti Mark Bence, 1055 Budapest, Markó utca 7. 6/1 (HU)

(73) Sándor Kata Sára, 4251 Hajdúsámson-Sámsonkert, Dombos utca 72. (HU)

Hábenczius Bálint Máté, 2083 Solymár, Madár utca 1. (HU)

Szigeti Mark Bence, 1055 Budapest, Markó utca 7. 6/1 (HU)

(74) Szigeti Mark Bence, 1055 Budapest, Markó utca 7. 6/1 (HU)

(54) Logó

(55)



1/1. ábra

(51) 32-01

A rovat 28 darab közlést tartalmaz.

Formatervezési mintaoltalom megújítása

(11) **0091450**

(21) **D 09 00072**

(22) **2009.04.21.**

(54) Szögstabil belső fixateur

(11) **0092802**

(21) **D 19 00024**

(22) **2019.03.04.**

(54) Likőrös palack

A rovat 2 darab közlést tartalmaz.

Vegyes formatervezési mintaoltalmi közlemények

Képviseleti megbízás

- (11) 0091557
 - (21) D 09 00006
 - (73) Univer Szövetkezeti Zrt., Kecskemét (HU)
 - (74) Oppenheim Ügyvédi Iroda, Budapest
-

A rovat 1 darab közlést tartalmaz.

Képviselet megszűnése

- (11) 0091557
 - (21) D 09 00006
 - (73) Univer Szövetkezeti Zrt., Kecskemét (HU)
 - (74) Szecskay Ügyvédi Iroda, Dr.Szecskay András ügyvéd, Budapest
-

A rovat 1 darab közlést tartalmaz.

NEMZETI VÉDJEGYKÖZLEMÉNYEK**Védjegybejelentések meghirdetése****(210) M 23 01832****(220) 2023.07.06.**

(731) CHS Holding Vagyonkezelő Kft., Budaörs (HU)

(546)  notebook.hu

(511) 9 Akkumulátor dobozok; akkumulátor- és elemtöltők; akkumulátortöltők mobiltelefonokhoz; belső hűtőventilátorok számítógépekhez; CD-lejátszók; CD-ROM-ok; DVD-lejátszók; egérpadok; egér [számítógép-periféria]; elektromos elemek, akkumulátorok; fejhallgatók; fejhallgatók videojátékokhoz; fénymásolók; festékpátronok, üres, nyomtatókhoz és fénymásológépekhez; hangszórók, hangosbemondók, megafonok; hordozható médialejátszók; hordozható töltők; interaktív érintőképernyős terminálok; interkommunikációs berendezések, készülék; kompakt lemezek, CD-k [audio-video]; laptopokhoz kialakított állványok; laptop számítógépek; laptop tokok; letölthető számítógépes játékszoftverek; memóriakártyák videojáték-gépekhez; mikrofonok; mikroprocesszorok; mobiltelefonok; mobiltelefonokat és okostelefonokat tartó alátétek műszerfalakra; mobiltelefonokhoz és okostelefonokhoz kialakított tartók; mobiltelefon-tartó gyűrűk; modemek; monitorok [számítógép hardver]; monitorok [számítógép programok]; operációs rendszer programok számítógépekhez, rögzített; optikai adathordozók; selfie körfények okostelefonokhoz; számítógép billentyűzetek; számítógépek; számítógépes hálózati routerek; számítógépes hardver; számítógépes játékszoftverek, rögzített; számítógépes képernyővédő szoftverek, rögzített vagy letölthető; számítógépes programok [letölthető szoftverek]; számítógépes programok, rögzített; számítógépes szoftveralkalmazások, letölthető; számítógépes szoftverplatformok, rögzített vagy letölthető formában; számítógéphez kialakított perifériák; számítógép hordozó tokok, táskák; számítógép interfészek; számítógép-képernyőkhöz kialakított védőfóliák; számítógép memória eszközök; szelfibotok [kézi egykaros állványok]; szelfi lencsék; szkennerek [adatfeldolgozó eszközök]; táblagépek; táblagép tokok; tokok okostelefonhoz; USB pendrive-ok; vezeték nélküli hordozható nyomtatók laptopokhoz és mobil eszközökhöz; vezeték nélküli mikrofonok hangszóróval; vezeték nélküli telefonok; videojáték pátronok, kazetták; videovetítők, projektorok.

35 Adatfeldolgozási szolgáltatások [irodai tevékenységek]; adatindexek összeállítása kereskedelmi vagy reklámcéllal; adatkutató számítógépes fájlokban; adatok frissítése és karbantartása számítógépes adatbázisokban; árösszehasonlító szolgáltatások; árubemutatás; árucikkek promóciója influenszerek segítségével; áruk bemutatása kommunikációs médiában, kiskereskedelmi célokból; áruk és szolgáltatások engedélyezésének kereskedelmi ügyintézés; áruk és szolgáltatások promóciója sportesemények szponzorálásával; befolyásoló marketing; beszerzői szolgáltatások [árúk, illetve szolgáltatások beszerzése más cégeknek]; célzott marketing; értékesítési promóciós szolgáltatások; felhasználói értékelési rangsorok szolgáltatása kereskedelmi vagy reklámcélokra; felhasználói vélemények szolgáltatása kereskedelmi vagy reklámcélokra; hirdetési- és reklámszolgáltatások; hirdetési felület kölcsönzése; hirdetőtáblák bérbeadása [reklámtáblák]; honlapforgalom optimalizálása; információk számítógépes adatbázisokba való gyűjtése; információk számítógépes adatbázisokba való rendezése; írott kommunikáció és adatok regisztrálása; kereskedelmi és üzleti kapcsolattartási adatok biztosítása; kereskedelmi rendezvények szervezése és lebonyolítása; kereskedelmi- vagy reklámcélú kiállítások; kereskedelmi vásárok rendezése; keresőmotor-optimalizálás reklámozás céljából; kirakatrendezés; marketing koncepciók kidolgozása; marketing szolgáltatások; médiakapcsolati szolgáltatások; Pay Per Click (PPC) hirdetés; piackutatás; rádiós reklámozás; reklámanyag frissítése; reklámanyagok [röplapok, prospektusok, nyomtatványok, áruminták] terjesztése; reklámfilmek készítése; reklámkonceptiók kidolgozása; reklámlevél szolgáltatás; reklámszövegek írása; reklámszövegek publikálása; reklámterjesztés; reklámügynökségek, hirdetési ügynökségek; sajtófigyelés; szabadtéri reklámozás, hirdetés; számlázás; telemarketing szolgáltatások; webindexelés kereskedelmi vagy reklám célokra.

37 Számítógépes szerelési és javítási szolgáltatások, karbantartás.

(210) M 23 01916

(220) 2023.07.17.

(731) Miniszterelnökség, Budapest (HU)

(740) Ambrus és Ambrus Ügyvédi Társulás, Budapest

(541) **Kárpát-medencei Magyar Vállalkozók Találkozója**

(511) 35 Hirdetési felület kölcsönzése; reklámanyagok [röplapok, prospektusok, nyomtatványok, áruminták] terjesztése; reklámkonceptiók kidolgozása; reklámszövegek írása; reklámterjesztés; üzleti konzultációs és tanácsadási szolgáltatások; üzletszervezési és üzletvezetési tanácsadás.

41 Coaching [tréning]; előadások rendezése; élő előadások bemutatása; eszmecserek, kollokviumok szervezése és lebonyolítása; gyakorlati képzés [szemléltetés]; know-how átadása (képzés); üzleti ismeretek és know-how átadása [képzés]; konferenciák szervezése és lebonyolítása; kongresszusok szervezése és lebonyolítása; kulturális vagy oktatási célú kiállítások szervezése; mentorálás; oktatás biztosítása; oktatási információs szolgáltatások; személyes oktatófórumok rendezése és levezetése; szórakoztató rendezvények szervezése és lebonyolítása.

42 Kutatási és fejlesztési szolgáltatások; tudományos kutatás.

(210) M 23 01920

(220) 2023.07.17.

(731) Miniszterelnökség, Budapest (HU)

(740) Ambrus és Ambrus Ügyvédi Társulás, Budapest

(541) **Külhoni Mentorprogram**

(511) 35 Hirdetési felület kölcsönzése; reklámanyagok [röplapok, prospektusok, nyomtatványok, áruminták] terjesztése; reklámkonceptiók kidolgozása; reklámszövegek írása; reklámterjesztés; üzleti konzultációs és tanácsadási szolgáltatások; üzletszervezési és üzletvezetési tanácsadás.

41 Coaching [tréning]; előadások rendezése; élő előadások bemutatása; eszmecserek, kollokviumok szervezése és lebonyolítása; gyakorlati képzés [szemléltetés]; know-how átadása (képzés); üzleti ismeretek és know-how átadása [képzés]; konferenciák szervezése és lebonyolítása; kongresszusok szervezése és lebonyolítása; kulturális vagy oktatási célú kiállítások szervezése; mentorálás; oktatás biztosítása; oktatási információs szolgáltatások; személyes oktatófórumok rendezése és levezetése; szórakoztató rendezvények szervezése és lebonyolítása.

42 Kutatási és fejlesztési szolgáltatások; tudományos kutatás.

(210) M 23 03377

(220) 2023.11.23.

(731) Szakács Tamás János, Debrecen (HU)

(541) **Sendo**

(511) 30 Kenyér, péksütemények, lisztek és más gabonakészítmények; élesztő, sütőporok; só, ételízesítők, fűszerek, tartósított fűszernövények; szószok és egyéb ételízesítők; pizzák, piték, szendvicsek.

40 Ételek és italok tartósítása, élelmiszerek feldolgozása és kezelése.

43 Vendéglátás (élelmezés).

(210) M 23 03382

(220) 2023.11.24.

(731) Ajrapetova Liana, Budapest (HU)

(740) Bara Tímea Beáta, Budapest

(546) **cleanse**_h

(511) 3 Kosmetikumok, testkrémek, szépségápoló kozmetikumok, természetes kozmetikumok, arclemosók, testradír, fürdőszó, tusfürdő, ajakradír, ajakbalzsam, bőrápoló kozmetikumok, testolajak, bőrmaszkok, hidratáló kozmetikumok, kozmetikumok olajok formájában, készletben árusított kozmetikumok, folyékony krémek, bőrön használt kozmetikumok, kozmetikumok krémek formájában.

(210) M 23 03538

(220) 2023.12.11.

(731) HEDEX Hungary Kft., Tatabánya (HU)

(740) SZILVÁSI Ügyvédi Iroda, Tatabánya

(546)



(511) 6 Nem nemesfémek és ezek ötvözetei, ércok; fém építőanyagok; hordozható fémszerkezetek; nem elektromos fémkábelek és fémvezetékek; kisméretű fémáru; fémtartályok tároláshoz vagy szállításhoz.

7 Árbocdaruk, oszlopdaruk; anyagmozgató gépek berakodáshoz és kirakodáshoz; csörlők, vitlák; daruk [emelő és felvonó szerkezetek]; emelő berendezések (1); emelő berendezések (2); emelőszerkezetek [gépek]; erőátviteli láncok, nem szárazföldi járművekhez; felvonó hevederek; felvonók (gépek); felvonóláncok [gépalkatrészek]; fogasléces emelők; mechanikus járműrakodó emelők; pneumatikus emelők; teherfelvonók, emelők, csörlők; vákuumszivattyúk [gépek]; emelők; motorok (a szárazföldi járműmotorok kivételével); tengelykapcsolók és erőátviteli elemek (a szárazföldi járművek céljára készültek kivételével); mezőgazdasági szerszámok, kézi szerszámok kivételével.

8 Kéziszerszámok és kézzel működtetett eszközök.

22 Kötelek és zsinegek; hálók; párnázó-, bélelő- és tömőanyagok, a papír, karton, gumi vagy műanyagok kivételével.

(210) M 23 03623

(220) 2023.12.18.

(731) KORZICON Orvos Esztétikai Korlátolt Felelősségű Társaság, Veresegyház (HU)

(740) Dr. Mészáros Zsuzsa Ügyvédi Iroda, Budapest

(541) New Beauty Anti-aging és Orvosi Esztétika

(511) 10 Berendezés az arc LED-es esztétikai kezeléséhez; készülékek pattanások kezelésére; testrehabilitációs készülékek gyógyászati célokra; mikrodermabráziós készülékek gyógyászati és terápiás célokra.

44 Egészségügyi ellátás; egészségügyi felszerelések biztosítása; egészségügyi központok szolgáltatásai [orvosi]; egészségügyi szolgáltatások az emberi test állapotának felméréséhez; egészségügyi szolgáltatások az emberi test állapotainak kezelésére; orvosi, egészségügyi szolgáltatások biztosítása; lézeres terápiák egészségügyi problémák kezelésére; orvosok és más egészségügyi szakszemélyzet által nyújtott orvosi ellátás és konzultáció; tanácsadás egészségügyi problémák pszichológiai kezelésével kapcsolatban; pszichológiai tanácsadás egészségügyi problémák feldolgozására; egészséggel kapcsolatos tanácsadó szolgáltatások; diétás és táplálkozási tanácsadás; alternatív gyógyászati szolgáltatások; egészségvizsgálati szolgáltatások; klinikák, orvosi rendelők szolgáltatásai; klinikák, rendelőintézetek; klinikák és kórházak által nyújtott gyógyászati kezelési szolgáltatások; orvosi rendelők; orvosi kezelési szolgáltatások; regeneráló orvosi szolgáltatások; kozmetikai sminkelési szolgáltatások; smink szolgáltatások; sminkelési tanácsadás és annak alkalmazása; sminkesek, sminkmesterek szolgáltatásai; sminkszolgáltatások; tanácsadási szolgáltatások a sminkelés területén; tartós smink szolgáltatások; plasztikai sebészet; kozmetikai és plasztikai sebészeti klinikai szolgáltatások; kozmetikai és plasztikai sebészet; tetoválások lézeres eltávolítása; tetoválás; szemöldök-tetoválási szolgáltatások; végleges szőrtelenítés; esztétikai nőgyógyászat; hegkezelés; ráncfeltöltés; bőrfeszítés; ajaknagyobbítás; lézeres bőrfiatalítás; pigmentfoltok kezelése; orvosi hámlasztás; arcfeltöltés; orvosi tetoválás; sminktetoválás; orvosi kozmetika; bőrgyógyászati szolgáltatások; humán-egészségügyi ellátás; orvosi-esztétikai arckezelések; orvosi-esztétikai testkezelések; mikrotűs rádiófrekvenciás kezelés; orvosi-esztétikai mélyhidratálás; orvosi-esztétikai toka zsírbontás; orvosi ellátás.

(210) M 23 03633

(220) 2023.12.18.

(731) Kasza Tamás, Tengelic (HU)

(740) Kocsis és Szabó Ügyvédi Iroda, Budapest

(541) Lezárási Specialista

(511) 16 Könyvek; feladatokat tartalmazó munkafüzetek; oktatási és képzési anyagok; oktató jellegű kiadványok; oktató kézikönyvek; tollak; golyóstollak; ceruzák; dossziék [papíráruk]; dossziék, iratgyűjtők; naptárak.

21 Poharak [ivóedények]; műanyag bögrék; porcelán bögrék.

25 Pólók; nyomtatott pólók; rövid ujjú pólók; ingek.

26 Kitűzők, jelvények; díszjelvények, kitűzők.

35 Üzleti értékelések; üzleti hatékonysági szakértő szolgáltatásai; üzleti konzultációs szolgáltatások; üzleti tájékoztatás, információnyújtás; üzleti vizsgálatok, kutatások; üzletszervezési és üzletvezetési tanácsadás; marketing koncepciók kidolgozása; marketing stratégiák és koncepciók kidolgozása; marketing szolgáltatások.

41 Coaching [tréning]; értékesítési tréning; ügyvezetői képzés; üzleti képzés; üzleti képzések szervezése; üzleti képzési szolgáltatások; kereskedelmi képzési szolgáltatások; tanfolyamok, képzések; tanfolyamok, képzések szervezése; kereskedelmi képzések szervezése; know-how átadása (képzés); üzleti ismeretek és know-how átadása [képzés]; beszéddel kapcsolatos képzési szolgáltatások; képzések biztosítása vállalkozások számára; képzéssel kapcsolatos konferenciák szervezése; képzéssel kapcsolatos szemináriumok szervezése; képzés a kommunikációs technikákkal kapcsolatban; képzés a kommunikációs technikák terén; oktatási szolgáltatások kommunikációs készségekkel kapcsolatban; beszédtechnikával kapcsolatos képzési szolgáltatások; képzés az üzleti készségek területén; üzleti képzéssel kapcsolatos oktatási szolgáltatások; üzleti képzéssel kapcsolatos konzultációs szolgáltatások; könyvkiadás; oktatóvideók készítése; üzlettel kapcsolatos oktató tanfolyamok lebonyolítása; oktatási célú hang- és videofelvételek készítése; oktatási filmek gyártása; könyvek publikálása és kiadása.

(210) M 24 00102

(220) 2024.01.09.

(731) Kuskó Gábor, Etyek (HU)

(546)



Plantsoul

(511) 29 Tejhelyettesítők; dióféle-alapú krémek; földimogyoró, feldolgozott; földimogyorótej-alapú italok; ízesített mogyorók, diók; joghurt; mandulatej; mandulatej-alapú italok; mogyorótej; mogyoróvaj; növényi alapú tejszín; zöldségalapú kenhető termékek.

30 Gabonakészítmények; csokoládé-bevonatú diófélék; dióféléket tartalmazó kenhető csokoládék; gabonaszeletek; kakaóalapú italok; müzli.

32 Alkoholmentes italok; alkoholmentes gyümölcsitalok; gyümölcslevek; mandulatej.

(210) M 24 00300

(220) 2024.01.26.

(731) Kovács János, Kecskemét (HU)

(740) Bódog Ügyvédi Iroda, Kecskemét

(546) SZOLTI PÁLINKAKÉZ

(511) 33 Pálinka földrajzi jelzés termékleírásának megfelelő gyümölcspárlatok.

35 Reklámozás; üzleti menedzsment, szervezés és adminisztráció; irodai munkák.

(210) M 24 00301

(220) 2024.01.26.

(731) Kovács János, Kecskemét (HU)

(740) Bódog Ügyvédi Iroda, Kecskemét

(546)



(511) 33 Pálinka földrajzi jelzés termékleírásának megfelelő gyümölcs párlatok.

35 Reklámozás; üzleti menedzsment, szervezés és adminisztráció; irodai munkák.

(210) M 24 00322

(220) 2024.01.29.

(731) Nokoni Group Kft., Csömör (HU)

(541) SUNSET PERGOLA

(511) 6 Fém pergolák; fém pergolák növények támasztásához, futtatásához; pergolák [fém szerkezetek]; árnyékolók fémből [kültéri]; fém árnyékolók [zsalugáterek]; fémből készült ajtók, kapuk, ablakok és árnyékolók; fém árnyékolók; függőleges árnyékolók fémből [kültéri]; kültéri fém árnyékolók.

9 Érzékelők árnyékolókhoz.

11 Árnyékolók fényforrásokhoz.

12 Járművekhez kialakított árnyékolók.

19 Nemfém pergolák, lugasok; növények támasztására, futtatására szolgáló, nem fémes anyagokból készült boltívek, pergolák; kültéri árnyékolók nem fémből vagy textiltől; nem fémből készült ajtók, kapuk, ablakok és árnyékolók.

20 Ablakra szerelhető belső spaletták, árnyékolók; árnyékoló jellegű paravánok [beltéri]; árnyékolók ablakra; beltéri PVC rolók, árnyékolók; beltéri árnyékolók [rolók].

22 Árnyékoló háló; árnyékoló ponyva; kültéri árnyékolók textiltől; kültéri textil árnyékolók, napellenzők; szélfogók [árnyékolók].

(210) M 24 00323

(220) 2024.01.29.

(731) Nokoni Group Kft., Csömör (HU)

(541) NOKONI GROUP KFT.

(511) 6 Fém pergolák; pergolák [fém szerkezetek]; árnyékolók fémből [kültéri]; fém árnyékolók; fém árnyékolók [zsalugáterek]; fémből készült ajtók, kapuk, ablakok és árnyékolók; függőleges árnyékolók fémből [kültéri]; kültéri fém árnyékolók.

20 Ablakra szerelhető belső spaletták, árnyékolók; árnyékolók ablakra; beltéri ablakredőnyök, árnyékolók; beltéri árnyékolók [rolók]; beltéri PVC rolók, árnyékolók; textiltől készült belső árnyékolók.

22 Árnyékoló ponyva; kültéri árnyékolók textiltől; kültéri textil árnyékolók, napellenzők.

(210) M 24 00339

(220) 2024.01.30.

(731) Imperial Tobacco Limited, Bristol (GB)

(300) 302023000117669 2023.07.31. IT

(740) Danubia Szabadalmi és Jogi Iroda Kft., Budapest

(541) SUMMER RED CRUSH

(511) 34 Dohány; cigaretták; szivarok; dohánypótlók (nem gyógyászati célra); gyufák és dohányzási cikkek; elektromos és elektronikus cigaretták; folyadékok elektromos és elektronikus cigarettákhoz; dohányzási cikkek elektromos és elektronikus cigarettákhoz; tokok elektromos és elektronikus cigarettákhoz; szopókák elektromos és elektronikus cigarettákhoz; párológató készülékek dohányhoz, dohányárúhoz és dohánypótlókhoz;

Nemzeti védjegybejelentések meghirdetése

dohánypótlót tartalmazó cigaretták; elektromos és elektronikus eszközök dohányrudak, dohányárak és dohánypótlók hevítéséhez; dohányrudak, dohányárak és dohánypótlók hevítés céljához.

(210) M 24 00340

(220) 2024.01.30.

(731) Imperial Tobacco Limited, Bristol (GB)

(300) 302023000117606 2023.07.31. HU

(740) Danubia Szabadalmi és Jogi Iroda Kft., Budapest

(541) SUNRISE YELLOW CRUSH

(511) 34 Dohány; cigaretták; szivarok; dohányárak; dohánypótlók (nem gyógyászati célra); gyufák és dohányzási cikkek; elektromos és elektronikus cigaretták; folyadékok elektromos és elektronikus cigarettákhoz; dohányzási cikkek elektromos és elektronikus cigarettákhoz; tokok elektromos és elektronikus cigarettákhoz; szopókák elektromos és elektronikus cigarettákhoz; párologtató készülékek dohányhoz, dohányárakhoz és dohánypótlókhoz; dohánypótlót tartalmazó cigaretták; elektromos és elektronikus eszközök dohányrudak, dohányárak és dohánypótlók hevítéséhez; dohányrudak, dohányárak és dohánypótlók hevítés céljához; a fent említett áruk alkatrészei és szerelvényei.

(210) M 24 00341

(220) 2024.01.30.

(731) Imperial Tobacco Limited, Bristol (GB)

(300) 302023000117573 2023.07.31. IT

(740) Danubia Szabadalmi és Jogi Iroda Kft., Budapest

(541) SUNSET CORAL CRUSH

(511) 34 Dohány; cigaretták; szivarok; dohányárak; dohánypótlók (nem gyógyászati célra); gyufák és dohányzási cikkek; elektromos és elektronikus cigaretták; folyadékok elektromos és elektronikus cigarettákhoz; dohányzási cikkek elektromos és elektronikus cigarettákhoz; tokok elektromos és elektronikus cigarettákhoz; szopókák elektromos és elektronikus cigarettákhoz; párologtató készülékek dohányhoz, dohányárakhoz és dohánypótlókhoz; dohánypótlót tartalmazó cigaretták; elektromos és elektronikus eszközök dohányrudak, dohányárak és dohánypótlók hevítéséhez; dohányrudak, dohányárak és dohánypótlók hevítés céljához; a fent említett áruk alkatrészei és szerelvényei.

(210) M 24 00342

(220) 2024.01.30.

(731) Imperial Tobacco Limited, Bristol (GB)

(300) 302023000117627 2023.07.31. IT

(740) Danubia Szabadalmi és Jogi Iroda Kft., Budapest

(541) ICE BLUE CRUSH

(511) 34 Dohány; cigaretták; szivarok; dohánypótlók (nem gyógyászati célra); gyufák és dohányzási cikkek; elektromos és elektronikus cigaretták; folyadékok elektromos és elektronikus cigarettákhoz; dohányzási cikkek elektromos és elektronikus cigarettákhoz; tokok elektromos és elektronikus cigarettákhoz; szopókák elektromos és elektronikus cigarettákhoz; párologtató készülékek dohányhoz, dohányárakhoz és dohánypótlókhoz; dohánypótlót tartalmazó cigaretták; elektromos és elektronikus eszközök dohányrudak, dohányárak és dohánypótlók hevítéséhez; dohányrudak, dohányárak és dohánypótlók hevítés céljához.

(210) M 24 00456

(220) 2024.02.09.

(731) Farkas József Miklós, Budapest (HU)

(541) comment:com

(511) 16 Papír és karton; nyomdaipari termékek; könyvkötészeti anyagok; fényképek; papíráruk és irodaszerek,

Nemzeti védjegybejelentések meghirdetése

bútorok kivételével; papíripari vagy háztartási ragasztóanyagok; rajzkellékek és művészeti kellékek; ecsetek; tanítási és oktatási anyagok; műanyag lapok, fóliák és tasakok csomagoláshoz; nyomdabetűk, klisék.

35 Reklámozás; üzleti menedzsment, szervezés és adminisztráció; irodai munkák.

38 Távközlési szolgáltatások.

41 Nevelés; szakmai képzés; szórakoztatás; sport- és kulturális tevékenységek.

(210) M 24 00460

(220) 2024.02.09.

(731) Fundamenta-Lakáskassza Zrt., Budapest (HU)

(740) Dr. Juhász Petra, Budapest

(541) Financium Pénzügyi Campus

(511) 36 Pénzügyi, monetáris és banki szolgáltatások; biztosítási szolgáltatások; ingatlanügyletek; ingatlanl kapcsolatos szolgáltatások; alkuszi/ügynöki tevékenység; bankügyletek lebonyolítása; elektronikus úton történő tranzakciók (fizetési szolgáltatások); ingatlanok értékbecslése; online banki szolgáltatások; pénzügyi értékbecslés [biztosítás, bankügyletek, ingatlan]; pénzügyi információs szolgáltatások; pénzügyi menedzsment; pénzügyi szponzorálás, támogatás; pénzügyi tanácsadás; részletfizetési hitelnyújtás; finanszírozási szolgáltatások; lakás-takarékpénztári szolgáltatások.

41 Nevelés; szakmai képzés; szórakoztatás; sport- és kulturális tevékenységek; know-how átadása (képzés); konferenciák szervezése és lebonyolítása; mentorálás; oktatás biztosítása; oktatási információs szolgáltatások; oktatási vizsgáztatás.

(210) M 24 00561

(220) 2024.02.16.

(731) Zwack Unicum Nyrt., Budapest (HU)

(740) PATENDER Kft., Budapest

(546)



(511) 33 Ginek, gin ízesítésű alkoholos italok és készítmények, ginnel kevert alkoholos italok.

(210) M 24 00591

(220) 2024.02.19.

(731) Gránit Alapkezelő Zrt., Budapest (HU)

(740) Gárdos Mosonyi Tomori Ügyvédi Iroda, Budapest

(541) Grandum Real Estate

(511) 36 Állandó szállásadás; állandó szálláshelyek nyújtása; apartmanok bérbeadásának ügyintézése; bemutatótermek bérbeadása; bérbeadásra szánt föld felvásárlása; bérbeadó ügynökségek menedékszállásokhoz; bérbeszedés; bérházak kezelése; bevásárlóközpontokkal kapcsolatos ingatlankezelési szolgáltatások; építkezésekhez szükséges finanszírozásokkal kapcsolatos ügyintézés; épületek adásvételével kapcsolatos ingatlanügynökségi szolgáltatások; épületkezelés; épületkomplexumokkal kapcsolatos ingatlankezelési szolgáltatások; finanszírozás nyújtása ingatlanfejlesztéshez; föld ingatlan kezelés; föld ingatlan kezeléssel kapcsolatos tájékoztatás; földfelvásárlási szolgáltatások [mások nevében]; földvásárlási szolgáltatások; időmegosztás-kezelési szolgáltatások; időmegosztásos ingatlanok kezelése; időmegosztásos ingatlanokkal kapcsolatos szolgáltatások; idősothonok ingatlankezelése; ingatlan adminisztráció; ingatlan elhelyezéssel kapcsolatos szolgáltatások [pénzügyi szolgáltatások]; ingatlan- és vagyonkezelési szolgáltatások; ingatlan-vagyonkezelői szolgáltatások; ingatlanfejlesztés finanszírozása; ingatlanfejlesztési projektek finanszírozása; ingatlanfelvásárlási szolgáltatások; ingatlanirodák [apartmanok]; ingatlankezelési szolgáltatások;

ingatlanközvetítés; ingatlanközvetítési szolgáltatások; ingatlanközvetítő irodák szolgáltatásai épületek értékesítésére és bérbeadására; ingatlanmenedzsment; ingatlanl és telekkel kapcsolatos ingatlanügyi tájékoztatás; ingatlanl kapcsolatos szolgáltatások; ingatlanl kapcsolatos szaktanácsadás; ingatlanl kapcsolatos ügyletek és szolgáltatások; ingatlanok bérbeadása; ingatlanok kezelése és értékbecslése; ingatlanok kiválasztása és megvásárlása [mások megbízásából]; ingatlanok osztott tulajdonának ügyintézés; ingatlanok vásárlása mások nevében; ingatlanok vásárlása [mások számára]; ingatlanok vásárlásával kapcsolatos szaktanácsadás; ingatlanokhoz kapcsolódó tanácsadási szolgáltatások; ingatlanokkal kapcsolatos számítógépesített információs szolgáltatások; ingatlanokkal kapcsolatos alkuszi szolgáltatások; ingatlanokkal kapcsolatos pénzügyi brókeri szolgáltatások; ingatlanokkal kapcsolatos információnyújtás; ingatlanokra vonatkozó záloghitel szolgáltatások; ingatlanpiaccal kapcsolatos információnyújtás; ingatlanszerzéshez kapcsolódó kutatási szolgáltatások; ingatlantanácsadás; ingatlantőke megosztása; ingatlantulajdon-kezelés; ingatlantulajdon vagyionkezelése; ingatlantulajdonbeli tranzakciókhoz kapcsolódó ingatlankezelési szolgáltatások; ingatlanügyletek; ingatlanügynöki szolgáltatások, ingatlanközvetítés; ingatlanügynöki tevékenység; ingatlanügynökség; ingatlanügynökségek; ingatlanügynökségek szolgáltatásai; ingatlanügynökségek szolgáltatásai üzletek bérlésével és eladásával kapcsolatosan; ingatlanvagyionnal kapcsolatos információnyújtás; ingatlanvásárlással kapcsolatos segítségnyújtás; ingatlanvásárlással kapcsolatos finanszírozások ügyintézés; interneten keresztül történő ingatlanügylekkel kapcsolatos tájékoztatás; ipari létesítményekkel kapcsolatos ingatlankezelési szolgáltatások; irodai helyiségekkel kapcsolatos ingatlankezelési szolgáltatások; kereskedelmi ingatlan kezelés; kereskedelmi ingatlanokkal foglalkozó ügynökségek szolgáltatásai; kereskedelmi ingatlanokkal kapcsolatos ingatlankezelési szolgáltatások; kereskedelmi központok bérbeadása; kertészettel kapcsolatos ingatlankezelési szolgáltatások; kiskereskedelmi helyiségekkel kapcsolatos ingatlankezelési szolgáltatások; lakásgazdálkodás, lakásmenedzsment; lakáskeresési szolgáltatások [állandó lakás]; lakások és szállások bérbeadása; lakásügynökségek; lakbér beszedés; lakóingatlanokkal kapcsolatos ügynökségi szolgáltatások; lakóingatlanokkal kapcsolatos ingatlankezelési szolgáltatások; lakótelepekkel kapcsolatos ingatlankezelési szolgáltatások; mezőgazdasággal kapcsolatos ingatlankezelési szolgáltatások; nyaralók ingatlankezelése; pénzügyi meghatalmazotti szolgáltatások tulajdonkezeléshez; segítségnyújtás ingatlanok és e téren pénzügyi érdekeltségek megszerzéséhez; szálláshelyek bérbeadása [apartmanok]; szálláshelyek nyújtása; szállások kiadásával foglalkozó irodák (ingatlantulajdonok); szállások kiadásával foglalkozó ügynökségek [apartmanok]; szindikált ingatlanhitelezés; szórakozóhelyekkel kapcsolatos ingatlankezelési szolgáltatások; tanácsadási szolgáltatások ingatlan-tulajdonjoggal kapcsolatban; tanácsadási szolgáltatások ingatlanbecsléssel kapcsolatban; tulajdon portfólió menedzsment; ügynökségek (ingatlan -); ügynökségi szolgáltatások ingatlan megbízásból történő eladáshoz; vagyionkezelés, tulajdon menedzsment; vagyionportfólió kezelése; vállalati ingatlanhoz kapcsolódó tanácsadási szolgáltatások; adósságbehajtás ingatlanok bérbeadásán keresztül; lakbér beszedési ügynökségek; lakbérfizetési szolgáltatások; állandó szállások bérbeadása és kölcsönzése; apartmanok és irodák bérbeadása; bérbeadási megállapodásokkal kapcsolatos ügyintézés; épületbérbeadás; épületek bérbeadása; épületek bérbeadásával foglalkozó ügynökségek és brókercégek; épületek lízingelése vagy bérbeadása; földek bérbeadása; földek bérbeadásával foglalkozó ügynökségek és brókercégek; földek bérbeadásával kapcsolatos tájékoztatás; földek bérbeadásával kapcsolatos ingatlanügynökségi szolgáltatások; földek lízingjével vagy bérbeadásával kapcsolatos ügynökségek vagy ügynöki szolgáltatások; gyárépületek bérbeadása; házak bérbeadása; helybérlet bevásárlóközpontokban; ingatlan bérbeadás, lízing; ingatlan bérbeadási ügyintézés; ingatlan lízing és bérleti megállapodások ügyintézés; ingatlanlízing megszüntetésével kapcsolatos szolgáltatások; ingatlanlízing megújítási szolgáltatások; ingatlanok bérbeadásának ügyintézés; ingatlanok bérbeadásával kapcsolatos ügyintézés; ingatlanok bérbeadásával kapcsolatos ingatlanügynökségi szolgáltatások; ingatlanok listázási szolgáltatásai házbérléshez és lakásbérléshez; ingatlantulajdonok bérléséhez kapcsolódó ügynökségi szolgáltatások; irodahelyiségek bérbeadása; irodák bérbeadása közösségi munkavégzéshez; irodák [ingatlanok] bérbeadása; kereskedelmi épületek bérbeadása; kereskedelmi tulajdon bérletének ügyintézés; kizárólag ingatlantulajdon lízingelésének megszervezése; lakáskezelés bérbeadása; lakások bérbeadása; lakások, stúdiók és szobák bérbeadása; legelők bérbeadása; mezőgazdasági ingatlanok bérlése; saját tulajdonú ingatlan

Nemzeti védjegybejelentések meghirdetése

lizingje; szálláshelyek bérbeadása diákoknak; tájékoztatás épületek bérlésével kapcsolatban; területek lízingelése; üzlethelyiségek bérbeadása, lízingje; üzlethelyiségek lízingelése, bérbeadása kiskereskedelmi elárúsítóhelyen; üzlethelyiségek lízingelése és bérbeadása; vagyonlízing [csak ingatlantulajdon]; alaptőke vagyonkezelése; vagyonkezelés; pénzügyi vagyonkezelés; vagyonkezelési szolgáltatások; bizalmi vagyonkezelés; vagyonkezelési ügyintézés; vagyonkezeléssel kapcsolatos szolgáltatások; vagyonkezeléssel járó adminisztráció; vagyonkezelés harmadik felek megbízásából; vagyonkezelés és portfólió menedzsment; pénz vagyonkezelése; vagyonkezeléssel kapcsolatos pénzügyi szolgáltatások; vagyonkezeléssel, befektetéssel kapcsolatos tanácsadás; vagyonkezelés, ingatlankezelés; befektetési vagyonkezelési szolgáltatások; befektetési vagyonkezelés; vagyonkezelési, letétkezelési szolgáltatások; vagyonkezeléshez kapcsolódó pénzügyi tanácsadás; vagyonkezeléssel kapcsolatos pénzügyi tanácsadási szolgáltatások; tőkebefektetés; tőkebefektetési szolgáltatások; tőkebefektetés, tőkeberuházás; tőkebefektetési tanácsadás; tőkebefektetési konzultáció; tőkebefektetési alapok kezelése; tőkebefektetéssel kapcsolatos adminisztráció; tőkebefektetésekkel kapcsolatos szolgáltatások ügyintézése; tőkebefektetésekkel kapcsolatos brókeri szolgáltatások; befektetések megszervezése, különösen tőkebefektetések, finanszírozási szolgáltatások és biztosítás; tőkebefektetés ingatlanba; tőkeberuházással kapcsolatos konzultáció; ingatlanfinanszírozás; ingatlan értékelés; bérelt tulajdon, ingatlan pénzügyi értékelése; ingóságok és ingatlanok pénzügyi értékelése; ingatlan értékbecslés; ingatlanok értékbecslése; ingatlanok értékbecslése biztosítási kárigényekhez; ingatlanok értékbecslésével kapcsolatos tájékoztatás; ingatlan befektetések; ingatlan biztosítások; ingatlanérték-becslés; ingatlanvagyon finanszírozása; ingatlanvagyon-kezelés; ingatlanvagyon tervezés; ingatlanhitelek biztosítása; ingatlanhitelek finanszírozása; ingatlan bérbeadási szolgáltatások; ingatlanokkal kapcsolatos pénzügyi szolgáltatások; ingatlanokkal kapcsolatos pénzügyek kezelése; ingatlanokkal kapcsolatos biztosítási szolgáltatások; ingatlanprojektek pénzügyi menedzsmentje; ingatlanbefektetési banki szolgáltatások; lakossági ingatlanbefektetési tanácsadás; pénzügyi szolgáltatások ingatlanvásárláshoz; pénzügyi ingatlantervezés; biztosítások ingatlantulajdonosok számára; ingatlanprojektek finanszírozása; ingatlanberuházási tanácsadás; ingatlanbefektetés tervezés; ingatlanbiztosítási szolgáltatások; tőkebiztosítás ingatlanvásárláshoz; ingatlanbefektetések menedzsmentje; ingatlanbefektetések kezelésével kapcsolatos ingatlanszolgáltatások; hitelszolgáltatások ingatlanbefektetéshez; ingatlanfedezetre kötött hitelmegállapodások ügyintézése; ingatlanprojektekkel kapcsolatos pénzügyi tervezés; ingatlanprojektek finanszírozásával kapcsolatos pénzügyi jelentések elkészítése; ingatlanprojektekkel kapcsolatos pénzügyi jelentések készítése; ingatlantulajdonhoz kapcsolódó pénzügyi szolgáltatások; ingatlanfejlesztéssel kapcsolatos finanszírozási szolgáltatások; ingatlanbefektetéssel kapcsolatos menedzsment szolgáltatások; ingatlanbefektetésekkel kapcsolatos pénzügyi szaktanácsadás; pénzügyi értékbecslés [biztosítás, bankügyletek, ingatlan]; pénzügyi garanciák biztosítása ingatlan elzálogosítására; ingatlanhoz kapcsolódó befektetési tanácsadási szolgáltatások; ingatlanokkal kapcsolatos tervezési szolgáltatások [pénzügyek rendezése]; ingatlantulajdonnal és épületekkel kapcsolatos pénzügyi szolgáltatások; nádfedeles ingatlanokkal kapcsolatos biztosítási szolgáltatások; jelzáloggal, ingatlanterherrel kapcsolatos pénzügyi szolgáltatások; föld adásvételéhez kapcsolódó ingatlanügynökségi szolgáltatások; pénzügyi, költségvetési célú ingatlan értékbecslési szolgáltatások.

(210) M 24 00592

(220) 2024.02.20.

(731) Swiss Pharma International AG, Zurich (CH)

(740) SBGK Ügyvédi Iroda, Budapest

(541) PPH

(511) 5 Gyógyszerészeti és orvosi készítmények; higiéniai termékek gyógyászati célokra; diétás élelmiszerek és anyagok gyógyászati használatra; étrend-kiegészítők emberi fogyasztásra.

(210) M 24 00593

(220) 2024.02.20.

(731) SK On Co., Ltd., Seoul (KR)

(740) SBGK Ügyvédi Iroda, Budapest

(541) Voltcycle on

(511) 9 Akkumulátor; akkumulátor szeparátor; elektromos akkuk; akkumulátorok elektromos járművekhez; anódok; katódok; fotovoltaiikus cellák; lítium akkumulátorok; szünetmentes tápegységekkel működő berendezések [akkumulátor]; akkumulátorokból álló energiatároló készülékek; akkumulátor csomagok; napelemek ipari felhasználásra; tüzelőanyag cellák; újratölthető akkumulátorok; akkumulátorok gépkocsikhoz; elektromos elemek; akkumulátor dobozok; elektromos akkumulátorok; napenergia tároló berendezések; napelemek; akkumulátor vezetékek; modulok másodlagos lítium akkumulátorokhoz; elektromos csatlakozók; szünetmentes elektromos tápegységek; töltőállomások elektromos járművekhez; elektromos energia-ellátó vezérlők; elektromos vezérlők; akkumulátor- és elemtöltők; napmodulok; számítógép operációs rendszer szoftver elektromos autókhoz.

40 Hulladék és szemét újrahasznosítása; elektromos akkumulátorok újrahasznosítása; elektronikus anyagok újrahasznosítása; hulladékból nyert energia átalakítása elektromos energiává [energia újrahasznosítási szolgáltatások]; érték növelő újrahasznosítás [hulladék újrahasznosítás]; hulladékanyagok kezelése; hulladék és szemét újrahasznosításával kapcsolatos információ, tanácsadó- és konzultációs szolgáltatások.

(210) M 24 00594**(220) 2024.02.20.**

(731) Dr. Czigléczi Gábor, Budapest (HU)

(541) Dr. Czigléczi

(511) 5 Gyógyszerészeti, gyógyászati és állatgyógyászati készítmények; egészségügyi készítmények gyógyászati használatra; gyógyászati vagy állatgyógyászati használathoz adaptált diétás élelmiszerek és anyagok, bébiételek; étrend-kiegészítők emberek és állatok számára; tapaszok, kötszerek; fogtömő anyagok és fogászati mintázóanyagok; fertőtlenítőszer; kártékony állatok irtására szolgáló készítmények; gombaölő szerek (fungicidek); gyomirtó szerek (herbicidek).

42 Tudományos és műszaki szolgáltatások, valamint az idetartozó tervezői és kutatói tevékenység; ipari elemzési, ipari kutatási és ipari tervezési szolgáltatások; minőségellenőrzési és hitelesítési szolgáltatások; számítástechnikai hardver és szoftver tervezés és fejlesztés.

44 Orvosi rendelők; egészségügyi ellátással kapcsolatos tanácsadó szolgáltatások [orvosi]; az interneten keresztül nyújtott orvosi információk szolgáltatások; orvosi szolgáltatások; állatgyógyászati szolgáltatások; higiéniai és szépségápolási szolgáltatások emberek vagy állatok részére; mezőgazdasági, vízgazdálkodási, kertészeti és erdőgazdasági szolgáltatások.

(210) M 24 00595**(220) 2024.02.20.**

(731) Finchley Kft., Budapest (HU)

(546)

(511) 30 Kávé, tea, kakaó és helyettesítőik; rizs, tészta és metélt; tapióka és szágó; lisztek és más gabonakészítmények; kenyér, péksütemények és cukrászsütemények; csokoládé; fagylalt, szorbetek és más ehető jégkrémek; cukor, méz, melaszszirup; élesztő, sütőporok; só, ízesítők, fűszerek, tartósított fűszernövények; ecet, szósok és egyéb fűszerek; jég [fagyott víz].

43 Vendéglátás (élelmezés); időleges szállásadás.

(210) M 24 00599**(220) 2024.02.20.**

(731) Horváth Antal, Cegléd (HU)

(740) Pintz és Társai Kft., Budapest

(541) VYMA

(511) 6 Ajtókeretek fémből; fém ajtókeretek; ajtókeretek, ajtótokok fémből; fém ablakkeretek; ablakkeretek, ablaktokok fémből; fém építőanyagok; építőelemek fémből; ajtóvasalások; alumínium ajtók; fémredőnyök ajtókhöz; fém ajtóablák, névtáblák ajtókhöz; ajtózárok fémből; fém ajtófogók; fém ajtókeret; ajtólánckok fémből; fém ajtóütközők; ajtóbetétek fémből; ajtóreteszek fémből; fém ajtózsanérok; fém ajtóprofilok; ajtókilincsek fémből; fém ajtókilincsek; fém ajtótamasztók; ajtókopogtatók fémből; ajtószerelvények fémből; fém biztonsági ajtók; alumínium ajtók lakóházakba; ajtó rögzítők fémből; tűzgátló ajtók fémből; tűzálló ajtók fémből; tűzvédelmi ajtók fémből; külső ajtók fémből; üveges ajtók fémből; szúnyogháló ajtók fémből; fém szúnyogháló ajtóra; fém rovarhálók ajtókra; biztonsági redőny ajtókra; fém alkatrészek ajtókhöz; fém fogantyúk ajtókhöz; fém reteszek ajtók zárásához; ajtók és ablakok fémből; fém biztonsági ajtószerelvények; fémből készült ajtórogzítók; fém ajtótamasztó szerkezetek; fémből készült ajtóelemek; biztonsági ajtózárok fémből; ajtórugók, nem elektromos; fém szegélyek ajtókhöz; fém páncéllemezek ajtókhöz; fémből készült ajtók, kapuk, ablakok és árnyékolók; vasalatok ajtókhöz és ablakokhoz (fém -); fémből készült fêkes ajtóbehúzó; közöséges fémből készült ajtógombok; ajtónyitó szerkezetek, nem elektromos; fémből készült védőlemezek ajtókhöz; fémből készült páncélozott ajtók; fém szigetelés ablakra/ajtóra; fémléces redőnyök; fém redőnykapuk; fém redőnyrácsok; felcsavarható redőnyök fémből; fém redőnyök ablakokhoz; szigetelő tulajdonságokkal rendelkező fém redőnykapuk; kültéri relaxák, redőnyök fémből; fémből készült külső redőnyök; biztonsági redőnyök, rolók fémből; kültéri fém sötétítő redőnyök; fém redőnyök kültéri használatra; párkánydíszek fémből; fémzsanérok kapukhoz; kapu reteszek fémből; garázs kapuk fémből; fém görgők garázsajtókhoz.

19 Nem fém építőanyagok; nem fémből készült hordozható szerkezetek; ablakok, nem fémből; fa ablakkeretek; műanyag ablakkeretek; ablakkeretek, nem fémből; faburkolatú alumínium ablakkeretek; ajtókeretek, ajtótokok fából; ajtókeretek, nem fémből; ajtókeretek, ajtótokok nem fémből; fa ajtók; üvegpnelek ajtókhöz; műanyag ajtók épületekhez; nemfém biztonsági ajtók; ajtók, nem fémből; ajtókhöz használt táblaüveg; ajtópanelek, nem fémből; tűzálló ajtók, nem fémből; átlátszó nemfém ajtók épületekhez; belső ajtók nem fémből; külső ajtók nem fémből; elválasztó ajtók nem fémből; üveges ajtók nem fémből; rovarhálók (nem fémből) ajtókra; garázsokhoz használt ajtók (nem fémből); üvegezt ajtók [nem fém keret]; keretek (nem fémből) üvegezt ajtókhöz; nem fémes anyagokból készült szigetelő ajtók; nem fém toló-bukó ajtók épületekhez; hőszigetelő tulajdonságú, redőny rendszerű kapuk, ajtók [nemfém]; nem fémből készült ajtók, kapuk, ablakok és árnyékolók; műanyag redőnyök; fa redőnyök; nemfém redőnykapuk; nemfém redőnyrácsok; nem fém redőnyök; redőnyök, nem fémből; nem fém beltéri redőnyök; külső redőnyök ablakokhoz, nem fémből; nem fém kültéri redőnyök épületekhez; külső redőnyök, nem fémből, nem textilanyagokból; nemfémes anyagból készült biztonsági zsaluk, redőnyök; vízszintes lamellás külső redőnyök, nem fémből vagy textiltől; párkányok, nem fémből; díszlecek párkányokhoz, nem fémből, építési célokra; kapuk, nem fémből; nem fémből készült biztonsági kapuk; garázsajtók, nem fémből; nem fém garázsajtók lakóházakhoz.

(210) M 24 00604**(220) 2024.02.20.**

(731) Kaszab Zsolt István, Makó (HU)

(740) Dr. Horváth Ügyvédi Iroda, Hódmezővásárhely

(546)

(511) 41 Sportlétesítmények fenntartása; sportlétesítmények működtetése; sportlétesítmények üzemeltetése.

(210) M 24 00655

(220) 2024.02.23.

(731) LIVING-Service Szolgáltató Korlátolt Felelősségű Társaság, Budapest (HU)

(740) Dr. Fütty Ügyvédi Iroda, Budapest

(541) **Életre fejlesztve**

(511) 35 Kereskedelmi- és lakóingatlanokkal kapcsolatos reklámozás, hirdetés; kereskedelmi promóciós szolgáltatások; apróhirdetések; áruértékesítéssel kapcsolatos reklámszolgáltatások; célzott marketing; befolyásoló marketing; digitális reklámszolgáltatások; direkt marketing szolgáltatások; marketing információk nyújtása; promóciós és reklámozási szolgáltatások; promóciós kampányok kidolgozása; promóciós események szervezése és lebonyolítása; reklám és marketing szolgáltatások; árajánlatok termékekre vagy szolgáltatásokra; beszerzési szolgáltatások; kereskedelmi információk és tanácsadás ügyfelek számára [ügyművelet]; kereskedelmi információk nyújtása fogyasztóknak.

36 Biztosítási árajánlatok nyújtása; biztosítási igények ügyintézése; biztosítási információ és szaktanácsadás; biztosítások ingatlanulajdonosok számára; biztosítással kapcsolatos adminisztráció; biztosítással kapcsolatos pénzügyi szolgáltatások; biztosítással kapcsolatos szaktanácsadási szolgáltatások; biztosítással kapcsolatos tájékoztatás; épületbiztosítás; épületek adásvételével kapcsolatos ingatlanügynökségi szolgáltatások; épületkezelés; ingatlanfejlesztés finanszírozása; ingatlanfejlesztési projektek finanszírozása; ingatlanfelvásárlási szolgáltatások; ingatlankezelési szolgáltatások; ingatlanközvetítés; ingatlanközvetítési szolgáltatások; ingatlanmenedzsment; ingatlanokhoz kapcsolódó tanácsadási szolgáltatások; lakóingatlanokkal kapcsolatos ügynökségi szolgáltatások; lakóingatlanokkal kapcsolatos ingatlankezelési szolgáltatások; ingatlanl kapcsolatos ügyletek és szolgáltatások; ingatlanok bérbeadása; ingatlanok kezelése és értékebecslése; ingatlanl kapcsolatos szolgáltatások.

37 Acélszerkezetek építése; ács munkák; ásási szolgáltatások; bontási munkák, szolgáltatások; burkolás és csempézés; csiszolás; építésfelügyelet; építési menedzsment; építési munka felügyelete; építési [építkezési] és javítási szolgáltatások; építésfelügyelettel kapcsolatos konzultáció; építési szolgáltatások; építési tárgyú információk; építési tanácsadó szolgáltatások; építési tárgyú információk biztosítása; építési telkek kialakítása, hasznosítása; építkezés; építkezések felügyelete [irányítás]; építkezések helyszíni felügyelete; építkezéshez kapcsolódó információszolgáltatás; építkezéshez kapcsolódó konzultáció; építkezési szaktanácsadás; építőipari szolgáltatások; épületbontás.

(210) M 24 00657

(220) 2024.02.26.

(731) Megyeri Béla, Szeged (HU)

(546)



(511) 25 Kalapárúk; lábbelik; ruházat, lábbelik és fejfedők részei; ruházati cikkek; sport felsők, topok; sportruházat; szabadidő együttesek [ruházat]; tréningruha felsők, melegítő felsők.

(210) M 24 00658

(220) 2024.02.23.

(731) Rákóczi Gabriella, Pilisvörösvár (HU)

(541) **UPELEVEL**

(511) 44 Vércukorszintmérésen alapuló életmód- és étrend tanácsadás, egészségügyi tanácsadás.

(210) M 24 00660

(220) 2024.02.26.

(731) Sió ECKES Kft., Siófok (HU)

(740) Dr. Takács János, Budapest

(546)

(511) 18 Bőröndök és szállító táskák.

32 Alkoholmentes italok; ásványvizek és szénsavas vizek; gyümölcsitalok és gyümölcslevek; szörpök és más készítmények alkoholmentes italok készítéséhez.

41 Nevelés; szakmai képzés; szórakoztatás; sport- és kulturális tevékenységek.

(210) M 24 00661**(220) 2024.02.26.**

(731) Dockyard Islands Kft., Budapest (HU)

(740) Lovrecz, Mangoff és Temesi Ügyvédi Iroda, Budapest

(541) Időt álló stílus

(511) 18 Bőr és bőrutánzatok; állatbőrök és irhák; bőröndök és szállító táskák; esernyők és napernyők; sétapálcák; ostorok, hámok és lószerszámok; nyakörvek, pórázok és ruházat állatok számára.

25 Ruházati cikkek, cipők, fejfedők.

28 Játékok és játékszerek; videojátékok; testnevelési és sportcikkek; karácsonyfadíszek.

(210) M 24 00666**(220) 2024.02.26.**

(731) Schmidt-Németh Katalin Gabriella, Tata (HU)

(546)

(511) 18 Bőr és bőrutánzatok; nyersbőrök és irhák; bőröndök és univerzális hordtáskák; esernyők és napernyők; sétapálcák; ostorok, hámok és lószerszámok; nyakörvek, pórázok és állatruházat.

25 Ruházati cikkek, lábbelik, fejfedők.

(210) M 24 00667**(220) 2024.02.26.**

(731) Molnár Zsolt, Hajdúszoboszló (HU)

(541) 7scents

(511) 5 Étrend-kiegészítők emberek és állatok részére.

(210) M 24 00668**(220) 2024.02.26.**

(731) AK Enterprise Kft., Boconád (HU)

(740) Süle Ügyvédi Iroda, Budapest

(546)

(511) 33 Száraz cider.

(210) M 24 00673**(220) 2024.02.27.**

(731) Naturland Holding Nyrt., Budapest (HU)

(740) Germus és Társai Ügyvédi Iroda, Budapest

(541) NATURLAND a.D. 1989 DETERGENS

(511) 3 Kosmetikumok és kozmetikai készítmények; kozmetikai szerek; szappan; aromatikusan anyagok (esszencia olajok); éterikus esszenciák; fogpaszta; gyógynövénykivonatok kozmetikai célokra; illóolajok, mint ételízesítők; ízesítők, aromák italokhoz (illóolajok); kozmetikai célú folyadékok, oldatok; olajok kozmetikai célokra; szájjvizek, nem gyógyászati célra; tonikok kozmetikai használatra; hajápoló anyagok; hajápoló szérumok; hajápoló folyadékok; hajápoló pakolások; hajápoló olajfürdők; fogápoló készítmények; fehéritő készítmények; tisztítószeres; fényszeres, fényszeres; padlóviasz eltávolítók [súrolószeres]; tisztító és illatosító készítmények, nem személyes használatra; balzsamok nem gyógyászati célra; bőrpoló kozmetikumok; bőrpoló krémek kozmetikai célokra; gyógynövény kivonatok kozmetikai célokra; nem gyógyhatású masszázskészítmények; szájjvizek nem gyógyászati célra; kozmetikumokkal impregnált papír kéztörölők; impregnált törülközők kozmetikai használatra; vatta kozmetikai használatra; zsírok kozmetikai célokra; fürdőgélek, fürdőzselék; fürdőkészítmények; fürdő- és tusolókészítmények; kozmetikai készítmények fürdőkhöz; fürdőzselék (nem gyógyhatású -); bőrpoló krémek; bőrtisztító krémek; illóolajok; tisztító krémek; dezodorok; illatszerek; fogkrémek; fehéritőkészítmények és egyéb, mosásra szolgáló anyagok; kozmetikai krémek; nem gyógyhatású kozmetikumok; nem gyógyhatású kozmetikumok és piperekészítmények; hajápoló készítmények; hajápoló krémek; nem gyógyhatású hajápoló készítmények kozmetikai célokra; hajápoló készítmények, nem gyógyászati célokra; kenőcsök, balzsamok (nem gyógyhatású); kenőcsök kozmetikai célokra; kenőcsök kozmetikai használatra; mosdókészítmények, mosószeres személyes használatra.

5 Étrend- és táplálékkiegészítők; gyógyszerészeti készítmények (1); gyógyszerészeti készítmények (2); állatgyógyászati készítmények; gyógyszerek; egészségügyi készítmények és cikkek; oldatok, folyadékok gyógyszerészeti használatra; gyógyhatású krémek bőrpoláshoz; vitaminkészítmények; gyógyhatású olajok; gyógyhatású teák, főzetek; gyógyhatású hajnövesztő szerek, készítmények; gyógyhatású rágógumik; gyógyhatású krémek, folyadékok; gyógyhatású testápolók; gyógyhatású cukorkák; gyógyhatású samponok; gyógyhatású ásványi italok; gyógyhatású élelmiszerek terápiás célokra; gyógyhatású fogkefére helyezendő szájjápoló zselék; gyógyhatású fürdők izmok kezelésére; gyógyhatású készítményeket tartalmazó impregnált lapok; gyógyteák; egészségügyi készítmények gyógyászati használatra; kenőcsök (gyógyszeres); gyógyhatású kenőcsök; kenőcsök gyógyszerészeti használatra; ásványi élelmiszer-kiegészítők; ásványi élelmiszer-készítmények gyógyászati célokra; balzsamok orvosi, gyógyászati célokra; alginátok gyógyszerészeti célokra; aloe vera készítmények gyógyszerészeti célokra; bébiételek; cellulóz-észterek gyógyszerészeti célokra; cukor gyógyászati célokra; diétás italok gyógyászati célokra; ásványvizet gyógyászati használatra; ételmi rostok; fertőtlenítőszeres; gabonafélék feldolgozásának melléktermékei, dietetikai vagy gyógyászati célokra; gyógynövények; gyógyszappanok; gyógyszeres fogkrémek; gyógyszeres piperekészítmények; gyógyászati célokra adaptált italok; hajkrémek gyógyászati használatra; hashajtók; izzadás elleni szerek; izzadásgátlók; lábizzadás elleni szerek; tyúkszemirtó szerek; növényi gyökerek, orvosi használatra; protein étrend-kiegészítők; szájjöblítők gyógyászati célokra; termásvizek; tinktúrák gyógyászati használatra; táplálékkiegészítők; vitaminpótló tapaszok; terapeutikus fürdőkészítmények; tapaszok, kötszeranyagok; sebkötöző anyagok; gyomirtó szerek, herbicidek; drog-detoxikáló szerek; ételek csecsemőknek és kisgyermekeknek; növényi és gyógynövényi kivonatok gyógyászati célokra; növényi kivonatok, kivéve az illóolajokat, gyógyszerészeti célokra; bőrpoló olajok [gyógyhatású]; tamponok; menstruációs tamponok; gyógyszerek és természetes gyógykészítmények; acaipor étrend-kiegészítők; elixírek (gyógyszerészeti készítmények); enzimek gyógyászati célokra; enzimkészítmények gyógyászati célokra; erősítő szerek (gyógyszerek); gyógyszerek humángyógyászati használatra; gyógyszerek, orvosok gyógyászati célokra; gyógyszerek fogászati használatra; gyógyszerek állatorvosi célokra; humán étrendkiegészítők; diétás élelmiszerek gyógyászati használatra; étrend-kiegészítők emberek és állatok számára; alginát étrend-kiegészítők; antibakteriális szappan; gyógyszeres tartalmú ásványi sók fürdőkhöz; fürdőkészítmények gyógyászati használatra;

Nemzeti védjegybejelentések meghirdetése

gyógyászati célokra kialakított diabetikus gyümölcsle italok; gyógyászati célokra kialakított diabetikus gyümölcsnektárok; étrend-kiegészítők emberek és állatok részére; étvágycsökkentők orvosi, gyógyászati célokra; fürdősök; gyógynövénykivonatok; gyógynövénykivonatok, kivéve az illóolajokat, gyógyászati célokra; gyógyszerészeti készítmények bőrápoláshoz; gabonafélék feldolgozásának melléktermékei dietetikai vagy gyógyászati célokra; gyógyászati célra alkalmas, liofilizált élelmiszerek; gyógyászati célra alkalmas, homogenizált élelmiszerek; gyógyászati célra alkalmas, fagyasztva szárított élelmiszerek; gyógytápanyag-készítmények terápiás vagy gyógyászati használatra; iszap (gyógyhatású -); a szervezet nélkülözhetetlen vitaminokkal és nyomelemekkel tápláló készítmények; nyomelemekből álló étrend- és táplálékkiegészítők; kazein étrend-kiegészítők; keményítő diétás vagy gyógyszerészeti használatra; propolisz gyógyszerészeti célokra; tinkturák gyógyászati használatra; zsírok gyógyászati használatra; kártékony állatok irtására szolgáló készítmények; gombaölő szerek (fungicidok); gyógyászati fogyasztószeres; gyógyhatású olajok, kivéve az illóolajokat; gyógynövénykivonatok, kivéve az illóolajokat, gyógyászati célokra; gyógyhatású hajszeszek; gyógyászati laboratóriumok által használt diagnosztikai készítmények gyógyászati célokra; gyógyhatású fogkrémek; gyógyszeres szemöblítők; gyógyszeres száraz samponok; gyógyszeres samponok kisállatoknak; rovarriasztók.

30 Kávé; tea; kakaó; cukor; rizs; tápióka; pótkávé; lisztek; gabonakészítmények; cukor, természetes édesítőszeres, édes bevonatok és töltelékek, méhészeti termékek és ehető dekorációk; méz; szirupok és melasz; élesztő, élesztőszeres; só; mustár; ecet; mártások [ehető]; fűszerek; gyógynövény források; ízesítők italokhoz [kivéve illóolajokat]; kávé alapú italok; konyhasó; jeges tea; jégfrissítő italokhoz, ételekhez (1); jégfrissítő italokhoz, ételekhez (2); jégfrissítő italokhoz, ételekhez (3); mesterséges édesítőszeres kulináris célokra; moszat tea; narancsvirágvíz ízesítési célokra; növényi készítmények pótkávéként való használatra; teahelyettesítőként használt virágok vagy levelek; tea alapú italok; teák [nem gyógyászati használatra]; természetes édesítőszeres.

(210) M 24 00675

(220) 2024.02.27.

(731) Nikus Kft., Budapest (HU)

(740) Dr. Berényi Krisztina, Budapest

(546)



(511) 30 Szaloncukor; édességek karácsonyfák díszítéséhez.

(210) M 24 00676

(220) 2024.02.27.

(731) Egis Gyógyszergyár Zrt., Budapest (HU)

(740) dr. Béres Evelin Erzsébet, Budapest

(546)

АФЛЕБ

(511) 5 Humán gyógyszerészeti készítmények; diétás anyagok gyógyászati használatra; étrend-kiegészítők.

(210) M 24 00677

(220) 2024.02.27.

(731) Csodakutya Alapítvány, Debrecen (HU)

(740) Dr. Berényi Krisztina, Budapest

(541) Csodakutya

(511) 44 Terápiás szolgáltatások; foglalkozás terápia és rehabilitáció; fizioterápia, fizikoterápia; fizikoterápiás szolgáltatások.

(210) M 24 00704**(220) 2024.02.28.**

(731) Szilágyi Márk István, Budapest (HU)

(546)

(511) 41 Nevelés; ismeretterjesztés.

43 Ideiglenes szállásadás.

(210) M 24 00705**(220) 2024.02.28.**

(731) Szilágyi Márk István, Budapest (HU)

(546)

(511) 41 Nevelés; oktatás; ismeretterjesztés.

(210) M 24 00706**(220) 2024.02.28.**

(731) Szilágyi Márk István, Budapest (HU)

(546)

(511) 43 Ideiglenes szállásadás; kemping szolgáltatás.

(210) M 24 00726**(220) 2024.02.29.**

(731) Diana Silver Kft., Budapest (HU)

(740) Dr. Szedlár Anna Ügyvédi Iroda, Budapest

(546)

(511) 14 Amulettok [ékszerek]; apró díszítőtárgyak, bizsuk [ékszerek]; brossok [ékszerek]; brossok, kitűzők [ékszerek]; díszek [ékszerek]; díszköveket tartalmazó ékszerek; dísztárgyak [bizsuk vagy ékszerek] személyes használatra; dísztűk [ékszerek]; egyedi ékszerek; egyedi tervezésű ékszerek; ékszer fityegők nemesfémből vagy nemesfém bevonattal; ékszer függők; ékszerárúk; ékszer cikkek; ékszerdoboz; ékszerdobozok; ékszerek; ékszerek, beleértve az ékszerutánzatokat és a műanyag ékszereket; ékszerek gyermekeknek; ékszerek háziállatoknak; ékszerek nem nemesfémből; ékszerek nemes anyagokból; ékszerek, nevezetesen nemesfémből készült cikkek; ékszerek személyes használatra; ékszerek részét képező kőfoglatatok; ékszeres dobozok [ládikák vagy dobozok]; ékszeres zacskók, ékszerekkel együtt; fül díszek [ékszerek]; gyűrűk [ékszerek]; gyűrűk mint ékszerek; karkötők [ékszerek]; kitűzők [ékszerek]; közönséges fémből készült talizmánok [ékszerek]; kristályból készült ékszerek; láncok [ékszerek]; medalionok [ékszerek]; medálok [ékszerek]; melltűk, brossok [ékszerek]; nemesfém ékszerek; női ékszerek; nyakláncok [ékszer]; strassz ékszer.

35 Ékszerekkel kapcsolatos kiskereskedelmi szolgáltatások; ékszerekkel kapcsolatos nagykereskedelmi

szolgáltatások; ékszerekkel kapcsolatos online kiskereskedelmi szolgáltatások; ékszerekkel kapcsolatos reklámszolgáltatások.

42 Ékszerek tervezése.

(210) M 24 00727

(220) 2024.02.29.

(731) Szabó Renáta, Debrecen (HU)

(546)



LÉLEKHARMAT
Aura Spray

(511) 3 Aromaterápiás készítmények; éterikus esszenciák; éterikus esszenciák és olajok.

(210) M 24 00742

(220) 2024.03.03.

(731) Good Biom Dental Kft., Budapest (HU)

(541) DuoLact1

(511) 3 Fogtisztító szerek és szájvizek; gyógyanyagokat nem tartalmazó szájöblítő szerek; nem gyógyhatású szájöblítők, szájvizek; nem gyógyhatású szájspray-k; száj- és fogápoló kozmetikai készítmények; száj (lehelet) frissítő; szájápolási készítmények [nem gyógyhatású]; szájápoló készletek; szájrfrissítők, leheletfrissítők, nem orvosi használatra; szájhygiénés készítmények; szájöblítők, szájvizek; szájspray-k, nem gyógyászati használatra; szájvizek, nem gyógyászati célra.

5 Étrend- és táplálékkiegészítők; főleg vitaminokból készült egészségügyi táplálékkiegészítők; folyékony táplálékkiegészítők; nyomelemekből álló étrend- és táplálékkiegészítők; táplálékkiegészítők; táplálékkiegészítők nem gyógyászati használatra; táplálékkiegészítők és diétás készítmények; táplálékkiegészítők különleges diétát igénylő személyek részére; étrendkiegészítők gyógyászati célokra; étrendkiegészítőként használható gyógyélelmiszerek; nem gyógyászati célú étrendkiegészítők emberi fogyasztásra; nem gyógyászati célú étrendkiegészítők emberek számára; gyógyhatású szájöblítők fogszuvasodás ellen; gyógyszerészeti készítmények a rossz szájíz kezelésére; gyógyszeres szájspray; szájápolási készítmények [gyógyhatású]; szájöblítő szerek gyógyászati használatra; szájöblítők [gargalizáló folyadékok] orvosi használatra; szájöblítők gyógyászati célokra; szájöblítők gyógyászati célra; szájon át szedhető fájdalomcsillapítók; szájspray-k gyógyászati használatra; szájjüreg tisztán tartására szolgáló szerek.

(210) M 24 00743

(220) 2024.03.04.

(731) GLO STORY Kft., Budapest (HU)

(541) BIG BOSS

(511) 25 Ruházati cikkek, cipők, fejfedők.

(210) M 24 00745

(220) 2024.03.04.

(731) BGB Interherb Kft., Budapest (HU)

(541) Interherb Intenzív Súlykontroll Éjjel&Nappal

(511) 5 Gyógyszerészeti készítmények; egészségügyi készítmények gyógyászati használatra; gyógyászati használatához adaptált diétás élelmiszerek és anyagok; étrend-kiegészítők emberek számára.

(210) M 24 00749

(220) 2024.03.04.

(731) Hagyományok Háza, Budapest (HU)

(740) Dr. Gombási Izabella, Budapest

(546)

**HAGYOMÁNYOK
HÁZA**

(511) 35 Hirdetési- és reklámszolgáltatások; rádiós reklámozás.

41 Alkotóműhelyek szervezése és lebonyolítása (képzés); bálók szervezése; coaching (tréning); dalírás; digitális zene szolgáltatása az interneten (nem letölthető); divatbemutatók szervezése szórakoztatási célokból; drónos fényképezési szolgáltatások; drónos videózási szolgáltatások; egészségklub szolgáltatások (egészség és fitnesz); elektronikus kiadványszerkesztés; elektronikus könyvek és folyóiratok online publikálása; elektronikus sportversenyek szervezése; előadások rendezése; előadóművészek szolgáltatásai; élő előadások bemutatása; eszmecsere, kollokviumok szervezése és lebonyolítása; felhasználói értékelések szolgáltatása szórakoztató vagy kulturális célokra; felhasználói értékelési rangsorok szolgáltatása szórakoztató vagy kulturális célokra; fényképészet; filmforgalmazás; filmgyártás, kivéve reklámfilmek; filmrendezés, a reklámfilmek kivételével; filmstúdiók; filmszínházi előadások, filmbemutatók; forgatókönyvírás; forgatókönyvírás, nem reklámcélra; fotóriportok készítése; gyakorlati képzés (szemléltetés); hangfelvétel kölcsönzése; hangmérnöki szolgáltatások rendezvényekhez; hangversenyek, koncertek szervezése és lebonyolítása; helyfoglalás a show-műsorokra; idegenvezetős túrák levezetése; játékfelszerelések kölcsönzése; jegyirodai szolgáltatások (szórakozás); jelbeszéd fordítása; kalligráfiai (szépírási) szolgáltatások; karaoke szolgáltatások nyújtása; képzés és oktatási vizsgák biztosítása tanúsítási célokra; know-how átadása (képzés); konferenciák szervezése és lebonyolítása; kongresszusok szervezése és lebonyolítása; könyvkiadás; könyvtári szolgáltatások; kulturális vagy oktatási célú kiállítások szervezése; levelezős tanfolyamok; mentorálás; mikrofilmzés; modellt ülés művészek számára; mozgókönyvtári szolgáltatások; mozifilmek kölcsönzése; multimédiakönyvtári szolgáltatások; múzeumi kiállítások bemutatása; múzeumi létesítmények üzemeltetése; művészeti alkotások bérbeadása; művészeti galériák által nyújtott kulturális, oktató és szórakoztató szolgáltatások; nem letölthető filmek biztosítása digitális videotár szolgáltatások útján; nem letölthető televízióműsorok biztosítása digitális videotár szolgáltatások útján; nem reklámcélú szövegek publikálása; nyereményjátékok működtetése; oktatás biztosítása; oktatási információk szolgáltatások; oktatási segítő szolgáltatások egyéni igényű személyek számára; oktatási vizsgáztatás; oktatáskutatás; online elektronikus kiadványok biztosítása, nem letölthetők; online nem letölthető képek biztosítása; online, nem letölthető videók biztosítása; óvodák; pályaválasztási tanácsadás; partik tervezése (szórakoztatás); podcastek gyártása; rádió- és televíziókölcsönzés; rádió- és televízióműsorok készítése; rádió- és televízióműsorok ütemezése; rádiós szórakoztatások; riporter szolgáltatások; show-műsorok készítése; show-műsorok szervezése (impresszáriók szolgáltatásai); sportrendezvények szervezése és lebonyolítása; sportversenyek szervezése; szabadidős létesítmények üzemeltetése; szabadidős tevékenységekkel kapcsolatos tájékoztatás; szabadulószoza (szórakoztatás); szakmai átképzés; számítógépes hálózatról online biztosított játékszolgáltatások; személyes oktatóforumok rendezése és levezetése; szemináriumok szervezése és lebonyolítása; szépségversenyek szervezése; szimulátorokkal nyújtott képzési szolgáltatások; színházi produkciók; szinkronizálás; szórakozási, szórakoztatási információk; szórakoztatási szolgáltatások; szórakoztató rendezvények szervezése és lebonyolítása; színpadi díszletek kölcsönzése (1); színpadi díszletek kölcsönzése (2); szövegszerkesztés (kivéve reklámszövegek); táboroztatás; televíziós szórakoztatás; üzleti ismeretek és know-how átadása (képzés); versenyek szervezése (oktatás vagy szórakoztatás); videorögzítés; videoszalagok kölcsönzése; videoszalagok vágása; videoszerkesztési szolgáltatások eseményekhez; világítástechnikai szolgáltatások eseményekhez; virtuális környezetben, szórakoztatási céllal nyújtott szimulált utazási szolgáltatások; virtuális online túrák szolgáltatása; zenei produkciók; zenekarok szolgáltatásai; zeneoktatás; zeneszerzés.

(210) M 24 00750

(220) 2024.03.04.

(731) Hagyományok Háza, Budapest (HU)

(740) Dr. Gombási Izabella, Budapest

(546)



HAGYOMÁNYOK HÁZA HÁLÓZAT

- (511) 41 Alkotóműhelyek szervezése és lebonyolítása (képzés); bálók szervezése; coaching (tréning); dalírás; digitális zene szolgáltatása az interneten (nem letölthető); divatbemutatók szervezése szórakoztatási célokból; drónos fényképezési szolgáltatások; drónos videózási szolgáltatások; egészségklub szolgáltatások (egészség és fitness); elektronikus kiadványszerkesztés; elektronikus könyvek és folyóiratok online publikálása; elektronikus sportversenyek szervezése; előadások rendezése; előadóművészek szolgáltatásai; élő előadások bemutatása; eszmecsere, kollokviumok szervezése és lebonyolítása; felhasználói értékelések szolgáltatása szórakoztató vagy kulturális célokra; felhasználói értékelési rangsorok szolgáltatása szórakoztató vagy kulturális célokra; fényképészet; filmforgalmazás; filmgyártás, kivéve reklámfilmek; filmrendezés, a reklámfilmek kivételével; filmstúdiók; filmszínházi előadások, filmbemutatók; forgatókönyvírás; forgatókönyvírás, nem reklámcélra; fotóriportok készítése; gyakorlati képzés (szemléltetés); hangfelvétel kölcsönzése; hangmérnöki szolgáltatások rendezvényekhez; hangversenyek, koncertek szervezése és lebonyolítása; helyfoglalás a show-műsorokra; idegenvezetős túrák levezetése; játékfelszerelések kölcsönzése; jegyirodai szolgáltatások (szórakozás); jelbeszéd fordítása; kalligráfiai (szépírási) szolgáltatások; karaoke szolgáltatások nyújtása; képzés és oktatási vizsgák biztosítása tanúsítási célokra; know-how átadása (képzés); konferenciák szervezése és lebonyolítása; kongresszusok szervezése és lebonyolítása; könyvkiadás; könyvtári szolgáltatások; kulturális vagy oktatási célú kiállítások szervezése; levelezős tanfolyamok; mentorálás; mikrofilmzés; modellt ülés művészek számára; mozgókönyvtári szolgáltatások; mozifilmek kölcsönzése; multimédiakönyvtári szolgáltatások; múzeumi kiállítások bemutatása; múzeumi létesítmények üzemeltetése; művészeti alkotások bérbeadása; művészeti galériák által nyújtott kulturális, oktató és szórakoztató szolgáltatások; nem letölthető filmek biztosítása digitális videotár szolgáltatások útján; nem letölthető televízióműsorok biztosítása digitális videotár szolgáltatások útján; nem reklámcéllú szövegek publikálása; nyereményjátékok működtetése; oktatás biztosítása; oktatási információs szolgáltatások; oktatási segítő szolgáltatások egyéni igényű személyek számára; oktatási vizsgáztatás; oktatáskutatás; online elektronikus kiadványok biztosítása, nem letölthetők; online nem letölthető képek biztosítása; online, nem letölthető videók biztosítása; óvodák; pályaválasztási tanácsadás; partik tervezése (szórakoztatás); podcastek gyártása; rádió- és televíziókölcsönzés; rádió- és televízióműsorok készítése; rádió- és televízióműsorok ütemezése; rádiós szórakoztatások; riporter szolgáltatások; show-műsorok készítése; show-műsorok szervezése (impreszáriók szolgáltatásai); sportrendezvények szervezése és lebonyolítása; sportversenyek szervezése; szabadidős létesítmények üzemeltetése; szabadidős tevékenységekkel kapcsolatos tájékoztatás; szabadulószoza (szórakoztatás); szakmai átképzés; számítógépes hálózatról online biztosított játékszolgáltatások; személyes oktatóforumok rendezése és levezetése; szemináriumok szervezése és lebonyolítása; szépségversenyek szervezése; szimulátorokkal nyújtott képzési szolgáltatások; színházi produkciók; szinkronizálás; szórakozási, szórakoztatási információk; szórakoztatási szolgáltatások; szórakoztató rendezvények szervezése és lebonyolítása; színpadi díszletek kölcsönzése (1); színpadi díszletek kölcsönzése (2); szövegszerkesztés (kivéve reklámszövegek); táboroztatás; televíziós szórakoztatás; üzleti ismeretek és know-how átadása (képzés); versenyek szervezése (oktatás vagy szórakoztatás); videorögzítés; videoszalagok kölcsönzése; videoszalagok vágása; videoszerkesztési szolgáltatások eseményekhez; világítástechnikai szolgáltatások eseményekhez; virtuális környezetben, szórakoztatási céllal nyújtott szimulált utazási szolgáltatások; virtuális online túrák szolgáltatása; zenei produkciók; zenekarok szolgáltatásai; zeneoktatás; zeneszerzés.

(210) M 24 00751

(220) 2024.03.04.

(731) Hagyományok Háza, Budapest (HU)

(740) Dr. Gombási Izabella, Budapest



**MAGYAR
ÁLLAMI NÉPI
EGYÜTTES**

- (511) 41 Alkotóműhelyek szervezése és lebonyolítása (képzés); bálók szervezése; coaching (tréning); dalírás; digitális zene szolgáltatása az interneten (nem letölthető); előadások rendezése; előadóművészek szolgáltatásai; élő előadások bemutatása; eszmecsere, kollokviumok szervezése és lebonyolítása; fényképészet; filmforgalmazás; filmgyártás, kivéve reklámfilmek; filmrendezés, a reklámfilmek kivételével; filmstúdiók; filmszínházi előadások, filmbemutatók; forgatókönyvírás; forgatókönyvírás, nem reklámcélra; fotóriportok készítése; gyakorlati képzés (szemléltetés); hangfelvétel kölcsönzése; hangmérnöki szolgáltatások rendezvényekhez; hangversenyek, koncertek szervezése és lebonyolítása; nem letölthető televízióműsorok biztosítása digitális videotár szolgáltatások útján; nem reklámcélú szövegek publikálása; nyereményjátékok működtetése; oktatás biztosítása; online elektronikus kiadványok biztosítása, nem letölthetők; online nem letölthető képek biztosítása; online, nem letölthető videók biztosítása; zenei produkciók; zenekarok szolgáltatásai; zeneoktatás; zeneszerzés.

(210) M 24 00753

(220) 2024.03.04.

(731) Hagyományok Háza, Budapest (HU)

(740) Dr. Gombási Izabella, Budapest



**MAGYAR NÉPI
IPARMŰVÉSZETI
MÚZEUM**

- (511) 4 Gyertyák; asztali gyertyák; templomi gyertyák; viaszgyertyák; gyertyabelek; gyertyák és gyertyakanócok világításra; különleges alkalmazásra készült gyertyák; gyertya tartozékok, kiegészítők.
- 6 Művészeti tárgyak fémről.
- 14 Ékszerek; dísz tárgyak; bizsuk; ékszerek személyes használatra.
- 15 Hangszerek.
- 16 Katalógusok; nyomatok; noteszok.
- 18 Táskák; kézitáskák; bőrszíjak; bőrhevederek; bőrhámok; bőrruházat; bőr táskák; bőr pénztárcák; bőr erszények; ostorok, hámok, nyergek, lószerszámok, gyeplők, kantárszárak, lószerszám-szíjak; kikészített bőrok; kulcstartók bőrből; korbácsok; hordozótokok.
- 20 Bútorok; hagyományos megmunkálású festett, faragott bútorok; tükrök, keretek; faragott használati és dísz tárgyak fából, szaruból, csontból, tojáshejéből; fonott és szőtt használati és dísz tárgyak nádból, gyékényből, fűzfavesszőből, csuhéből, szalmából, sásból; fából készült szobrok; hordók.
- 21 Eszközök, edények és tartályok háztartási és konyhai célokra; fésűk és szivacsok; üveg-, porcelán- és fajanszárak; asztali késtartók.
- 24 Textíliai és textilárak; ágyneműk; asztalneműk.
- 25 Ruházati cikkek; cipők; kalapárak; népviseletek.
- 26 Csipkék és hímzések; szalagok és zsinórok; gombok, ruhakapcsok és fűzőlyukak, gombostűk és tűk; rátétes hímzések; textil rátétek.
- 27 Szőnyegek, lábtörlők (szalmából); gyékények és nádfonatok; nem textil falikárpitok.
- 28 Játékok, játékszerek; karácsonyfadíszek; babák, játékbabák; ajándéktárgyak; vásártéri és játszótéri

Nemzeti védjegybejelentések meghirdetése

berendezések, felszerelések; játszótéri eszközök.

30 Mézeskalács.

35 Kereskedelmi- vagy reklámcélú kiállítások; kereskedelmi vásárok rendezése.

41 Kulturális vagy oktatási célú kiállítások szervezése; múzeumi kiállítások bemutatása; múzeumi létesítmények üzemeltetése.

(210) M 24 00755

(220) 2024.03.05.

(731) Dudás Zoltán, Szigetszentmiklós (HU)

(546)



(511) 25 Férfi és női lábbeli; gyerek lábbelik; hétköznapi, utcai lábbelik; lábbelik; szabadidő lábbelik; ruházat, lábbelik és fejfedők részei; férfi ruházat; fiú ruházat; férfi, női és gyermek ruházat; alsórészek [ruházat]; ruházati cikkek; steppelt dzsekik [ruházat].

(210) M 24 00769

(220) 2024.03.06.

(731) Ehud Amir 75%, Budapest (HU)

Daniel Berenson 25%, Budapest (HU)

(740) Dr. Tomcsányi Tamás Ügyvédi Iroda, Budapest

(541) ICHIGO

(511) 43 Vendéglátás, éttermi szolgáltatások.

(210) M 24 00796

(220) 2024.03.07.

(731) SALSAMED HOME Kft., Baja (HU)

(740) Dr. Balatonfüredi Ügyvédi Iroda, Budapest

(541) SALSAMED

(511) 5 Gyógyszerészeti, gyógyászati és állatgyógyászati készítmények; egészségügyi készítmények gyógyászati használatra; gyógyászati vagy állatgyógyászati használatához adaptált diétás élelmiszerek és anyagok, bébiételek; étrend-kiegészítők emberek és állatok számára; tapaszok, kötszeranyagok; fogtömő anyagok és fogászati mintázóanyagok; fertőtlenítőszer.

44 Orvosi szolgáltatások; állatgyógyászati szolgáltatások; higiéniai és szépségápolási szolgáltatások emberek vagy állatok részére.

(210) M 24 00797

(220) 2024.03.07.

(731) SALSAMED HOME Kft., Baja (HU)

(740) Dr. Balatonfüredi Ügyvédi Iroda, Budapest

(546)



(511) 5 Gyógyszerészeti, gyógyászati és állatgyógyászati készítmények; egészségügyi készítmények gyógyászati használatra; gyógyászati vagy állatgyógyászati használatához adaptált diétás élelmiszerek és anyagok, bébiételek; étrend-kiegészítők emberek és állatok számára; tapaszok, kötszeranyagok; fogtömő anyagok és fogászati mintázóanyagok; fertőtlenítőszer.

44 Orvosi szolgáltatások; állatgyógyászati szolgáltatások; higiéniai és szépségápolási szolgáltatások emberek vagy állatok részére.

(210) M 24 00826

(220) 2024.03.12.

(731) Biggeorge Property Nyilvánosan Működő Részvénytársaság, Budapest (HU)

(740) Kádas Ügyvédi Iroda, Budapest

(546)



(511) 35 Reklámozás.

36 Ingatlanügyletek.

(210) M 24 00827

(220) 2024.03.12.

(731) Biggeorge Property Nyilvánosan Működő Részvénytársaság, Budapest (HU)

(740) Kádas Ügyvédi Iroda, Budapest

(541) **Árnyas Residence**

(511) 35 Reklámozás.

36 Ingatlanügyletek.

(210) M 24 00828

(220) 2024.03.12.

(731) Volubilis SRS Korlátolt Felelősségű Társaság, Miskolc (HU)

(740) Dr. Berta Zsolt Róbert, Veszprém

(541) **Volubilis SRS**

(511) 7 Centrifugál szivattyúk; szivattyúk.

(210) M 24 00829

(220) 2024.03.12.

(731) Biggeorge Property Nyilvánosan Működő Részvénytársaság, Budapest (HU)

(740) Kádas Ügyvédi Iroda, Budapest

(546)



(511) 35 Reklámozás.

36 Ingatlanügyletek.

(210) M 24 00830

(220) 2024.03.12.

(731) Biggeorge Property Nyilvánosan Működő Részvénytársaság, Budapest (HU)

(740) Kádas Ügyvédi Iroda, Budapest

(541) **Újbuda Garden**

- (511) 35 Reklámozás.
36 Ingatlanügyletek.
-

(210) M 24 00833

(220) 2024.03.12.

(731) Biggeorge Property Nyilvánosan Működő Részvénytársaság, Budapest (HU)

(740) Kádas Ügyvédi Iroda, Budapest

(546)



- (511) 35 Reklámozás.
36 Ingatlanügyletek.
-

(210) M 24 00834

(220) 2024.03.12.

(731) Biggeorge Property Nyilvánosan Működő Részvénytársaság, Budapest (HU)

(740) Kádas Ügyvédi Iroda, Budapest

(541) Béke Garden

- (511) 35 Reklámozás.
36 Ingatlanügyletek.
-

(210) M 24 00835

(220) 2024.03.12.

(731) Biggeorge Property Nyilvánosan Működő Részvénytársaság, Budapest (HU)

(740) Kádas Ügyvédi Iroda, Budapest

(541) Westside Grand

- (511) 35 Reklámozás.
36 Ingatlanügyletek.
-

(210) M 24 00838

(220) 2024.03.12.

(731) DVSC FUTBALL Szervező Zártkörűen Működő Részvénytársaság, Debrecen (HU)

(740) Dr. Léka Ügyvédi Iroda, Debrecen

(546)



- (511) 16 Abszorbens papír vagy műanyag, élelmiszerek csomagolásához; acél tollak; agyag modellezéshez; almanachok; arany töltőtoll hegyek; asztali futók papírból; asztali iratrendező tálcák; asztali könyöklők; asztalneműk papírból; atlaszok; átlátszó vetítőfóliák [papíráruk]; autotípiák, fénykép metszetek; bankjegyek; bankkártya leolvasók, nem elektromos; bélyegzőpárnák, festékpárnák; bélyegző [pecsét] tartó dobozok; bélyegzőtartók; bérmentesítő gépek [irodagépek]; betűk acélból; biológiai metszetek mikroszkópos vizsgálatokhoz [oktatási anyagok]; blokkok [papíráruk]; blotter papírok; bónok, utalványok; borítékok [papíráruk]; cégtáblák papírból vagy kartonból; celluloid lapok rajzfilmkészítéshez; ceruzahegyező gépek;
-

ceruzahegyezők [elektromos vagy nem elektromos]; ceruzák; ceruzatartók; címbélyegzők, címbélyegek; címkék kartotéklapokhoz; címkék papírból vagy kartonból; címkéző készülékek; címkéző készülékek, kézi; címtáblák címezőgépekhez; címezőgépek; csatok névjegykártya-tartókhoz [irodai felszerelések]; csekk-könyv borítók; csipeszes felírótablák; csomagolóanyag keményítőből; csomagolóanyagok palackokhoz papírból vagy kartonból; csomagolóanyagok papírból vagy kartonból [párnázó-, töltőanyagok]; csomagolópapír; csomagolások, borítások palackokhoz papírból vagy kartonból; daloskönyvek; dekoratív csillám irodai célokra; derékszögű vonalzők rajzoláshoz; diagramok; dossziék [papíráruk]; ecsetek; egészségügyi papír, WC-papír; elektrotípiák, galvanotípiák; előkék papírból; elválasztó lapok, regiszterek iratrendezőkhöz; építészeti makettek; érmétálcák; értesítő kártyák; érvénytelenítő bélyegzők; ezüstpapír; fapép karton [papíráru]; fatartalmú papír; fedelek, kötések, borítók [papíráruk]; fényképtartók; fényképek [nyomtatott]; fényképek beragasztására szolgáló készülékek; fénymásolópapír, nyomtatópapír; festékkészletek [iskolai használatra]; festékkerő csészék művészek részére; festéklapok iratmásoló gépekhez; festéklapok másológépekhez; festéktálcák; festmények [képek], keretezve vagy anélkül; festőállványok; festővásznak; folyóiratok; gémkapocs; füzetek, könyvek íráshoz vagy rajzoláshoz; földrajzi térképek; földgömbök; formanyomtatványok, űrlapok; formák modellező agyagokhoz [művészeti anyagok]; ívek [papíráruk]; iskolaszerek [papíráruk]; írótabla törlők; írószertartók [készletek]; írószerek; írólap, írópapír; írókréta; írókészletek [papíráruk]; írógépszalagok, festékszalagok; íróecsetek; íróeszközök; írófelszerelések; írógép billentyűk; írógépek, elektromos és nem elektromos; írógéphengerek; irodai lyukasztógépek; irodai nedvesítők; irodaszer szekrények [irodai berendezések]; irodagépek borítékok lezárására; irattartók [papíráru]; irodai bélyegzőgépek; irodai gumiszalagok; irodai kaparókések; irodai kapsok; irodai kapsok, iratkapsok; irodai kellékek; golyóstollak; görbevonalzők; grafikai reprodukciók; gyűjthető kártyák, nem játékokhoz; gyűrűs irattartók, iratrendező; halenyv papíripari vagy háztartási használatra; hasáb alakú vonalzők, térszők, űrtöltők; hektográfok, sokszorosító készülékek; hengerek szobafestőknek; hímzőminták; hirdetőtablák papírból vagy kartonból; hírlevelek; hordozható nyomdakészletek [irodai cikkek]; indigópapír; írásminták; iratgyűjtők, dossziék; iratmegsemmisítők irodai használatra; javítófolyadékok [irodai cikkek]; javítószalagok [irodai cikkek]; kromolitográfiák; krétatartók; kréta spray; kötőszalagok [könyvkötészet]; körzők; könyvtámaszok; könyvlaprögzítők; könyvkötő szövetek; könyvkötő fonalak; képregények; kézikönyvek [útmutatók]; kéztámasztók festőknek; klisék, nyomódúcok; könyvecskék, brosúrák; könyvek; könyvjelzők; könyvkötészeti cikkek; könyvkötő berendezések és gépek [irodai eszközök]; javítótinták [fénynyomatkészítéshez]; jegyek; jelölő kréta; jelölőtűk rajzoláshoz, rajztűk; kalapdobozok kartonból; kaparós matricák; karcólőtűk; karkötők íróeszközök rögzítésére; karton; kartoncsövek, papírlemez csövek; kartotékok, kartoték kártyák; kártyák; katalógusok; keményítő enyv irodai vagy háztartási célokra; képek; képeslapok, levelezőlapok; metszetek; naptárak; naplófőkönyvek, főkönyvek; műanyagfőliák csomagolásra; műanyagok modellezéshez; műanyag tasakok kisállatok ürülékének kidobásához; modellező anyagok; modellező paszta; modellező viasz, nem fogászati célokra; mimeográf készülékek és gépek; mutatópálcák, nem elektromos; litografált műtárgyak; litográfiai kövek; litográfiai kréta; mappák; laminálók irodai használatra; levélzáró öntapadós ragasztókorongok; lemezek metszetek készítéséhez; lyukkártyák jacquard szövőszekekhez; magazinok, revűk [időszaki lapok]; márványozófésűk; másológépek, duplikátorok; zsírpapír, viaszpapír; zenélő üdvözlőlapok; zászlók papírból; zászlófüzér papírból; xuan papír [kínai festményekhez és kalligráfiákhoz]; zacskók csomagolásra papírból vagy műanyagból; zacskók mikrohullámú sütéshez; vizsgálóasztalokon használt papír; vonalkód szalagok; vonalzők műszaki rajzokhoz; újságok; útleveletartók; üdvözlőlapok, üdvözlőkártyák; vasi [japán merített papír]; vászon könyvkötéshez; védőborítók könyvekhez; világító papír; virágcserepburkolók papírból; viszkózlappok, lemezek csomagolásra; visszahúzódó zsinórok névtábla-tartókhoz [irodai felszerelések]; vízfestmények, akvarellek; töltőtoll; törlésre szolgáló termékek; tusok; tuskihűzők; tűzőgépek [irodai cikkek]; T-vonalzők, fejes vonalzők rajzoláshoz; ujjas előkék, papírból; ujjnedvesítő [irodaszerek]; ujjvédők irodai használatra; újrahaznosított cellulózlappok csomagoláshoz; tinta- és tolltartó állványok; tinták; tintarudak; toalettkenők papírból; tollak [irodai cikkek]; toll- és ceruzatartók; töltőceruzák [rotringok]; töltőanyagok papírból vagy kartonból; többmásolatos papírok [írószer]; tolltörlők; tollhegyek; tollszártartók; tolltartó dobozok; tolltartó kapsok, csipeszek; szénceruzák; színes olajnyomatok; színező könyvek; szivargyűrűk; szobrocskák,

figurák papírmáséból; tervrajzok; tanítási és oktatási anyagok [kivéve készülékek, berendezések]; szűrőpapír; szteatit [szabókréta]; szövettani metszetek [oktatási eszközök]; szórólapok; szövegkiemelő tollak; scrapbook [családi albumok]; sminkeltávolító papírkendők; söröskorsó alátétek; szabásminták; számítási, számtani táblázatok; szabókréta; számok [nyomdai karakterek]; számozókészülékek; szedőhajók [nyomdászat]; szedőregálok [nyomdai felszerelések]; szedővasak, szedő-sorjázók; szemeteszsákok papírból vagy műanyagból; névkitűzők [irodai kellékek]; névtábla-tartók [irodai felszerelések]; noteszok; nyomatok [metszetek]; nyomdai alátétek, nem textilből; nyomdai betűk; nyomtatott kották; nyomtatott publikációk; nyomtatott órarendek, menetrendek; palatáblák [íráshoz]; palavesszők; nyomtatványok; nyúlékony műanyagfóliák rakodólapra rakáshoz; orsók írógépszalagokhoz; öntapadós címkék, matricák [papíripari]; öntapadós textil [írószer és papíráru]; öntapadós textil szalag [papíráruk]; pauszmásolatok; pecsétbélyegek; pauszpapír, szabásminta papír; rajzok; rajztáblák; rajzszegek; rézkarcok, gravűrök; rizspapír; rotringhegyek, ceruzahegyek; sablonok ételek és italok díszítéséhez; sablonok [papíráruk]; sablonok, stencilek; sablonok törléshez; sablontartók; pecsételő anyagok papíripari használatra; pecsétviasz; pénztárolók; pergamenpapír; plakátok, falragaszok papírból vagy kartonból; polimer modellezőanyag; poszterek; postabélyegek; poháralátétek papírból; portrék, arcképek; ragasztók irodai és otthoni célokra; ragasztószalagok irodai vagy háztartási célokra; prospektusok; radírgumik; ragasztószalag-adagolókat [irodai cikkek]; rajzszközök; rajzkészletek; paletták festőknek; pantográfok [rajzszközök]; papírmasnik; papírmasé; papír kávéfilterek; papír-írószer áruk; papír alátétek; papír asztalterítők; papírból készült fedők fogászati tálcákhoz; papírból készült poggyásellenőrző szelvények; papírból készült szűrőanyagok; papírdobozkák, edénykék tejszínek, krémek tárolására; papír feliratok, zászlók; papír felvevőgépekhez; papírnehezékek; papírok elektrokardiográfokhoz; papírok fiókok kibélelésére, illatosítva vagy anélkül; papír rádiótáviratokhoz; papírszalagok; papírszalvéták; papírtörölők tisztítási célokra; papírszalagok vagy lyukkártyák számítógépprogramok rögzítéséhez; papírszembkendők, papírtörölők; pasztellek [kréták]; papírvágók [irodai cikkek]; papír- vagy kartondobozok; papír- vagy műanyaglapok nedvesség ellenőrzésére élelmiszerek csomagolásánál; papírzacskók; papírzacskók gyógyászati eszközök sterilizálásához történő használatra; papírvágó kések [irodai cikkek]; papírtörölközők; papír; buborékfólia (műanyag -) csomagoláshoz.

25 Alsóruházat, fehéreneműk; alsószoknyák; alvómaszkok; ascot nyakkendők; atlétatrikók; baba nadrágok [ruházat]; ballonkabátok [ruházat]; bandana kendők; beépített LED-eket tartalmazó ruházat; boák [nyakbavalók]; bokacsizmák; bokszer alsónadrágok, bokszeralsók; bugyik; bundák, szörmék [ruházat]; cilinderek, kürtőkalapok; cipőfelsőrészek; cipőorrok; cipősarkak; cipősarokvédők; csecsemőkelengyék, babakelengyék; csipőszorítók; csósálak; csuklyák, kapucnik [ruházat]; csúszásgátlók lábbelikhez; díszszembkendők [ruházat]; dzsekik; egyenruhák; esőruhák; facipők; fátylak [ruházat]; fejre való sálak, fejkendők; fejszalagok [ruházat]; felsőruházat; fém cipőkellékek; fityulák; fodrász betérítőkendők; futballcipők; fülvédők [ruházat]; fürdőköpenyek, fürdőköntösök; fürdőnadrágok, úszónadrágok; fürdőpapucsok; fürdőruhák, úszódresszek; fürdőszandálok, fürdőcipők; fűzős bakancsok, csizmák; gallérok [ruházat]; hálóköntösök, pongyolák; harisnyaárúk, kötöttárúk; harisnyák; harisnyatartók, harisnyakötők, zoknitartók; harisnyanadrágok; himzett ruhadarabok; hónaljvédők; horgászmellények; hosszúnadrágok; ingek; izzadságfelszívó alsóruházat; izzadságfelszívó harisnyák; izzadságfelszívó zoknik; jelmezek; jodhpur nadrágok, lovaglónadrágok; kamáslik [lábszárvédők]; judo egyenruhák; kabátok, dzsekik; kalapárúk; kalap vázak; karate egyenruhák; karcsúsító anyagokat tartalmazó ruházat; kemény ingmellek, plasztronok; kerékpáros ruházat; kész bélések [ruházat részei]; készruhák; kesztyűk; kétujjas kesztyűk; kézelők [ruházat]; kezeslábasok [felsőruházat]; kimonók; kombinék [alsónemű]; kötények [ruházat]; kötényruhák; kötöttárúk [ruházat]; lábbelik; lábszáramegítők; latex ruházat; legging nadrágok, cicanadrágok; levehető gallérok; libériák, inasruhák; magas szárú lábbelik; mantilla fátyol; mellények; melltartók; míderek; miseingek; miseruhák, kazulák; mitrák, püspöksüvegek; muffok [ruházat]; műbőr ruházat; nadrágleszorítók, pantallók; nem elektromosan fűtött lábszások; nyakkendők; orárium [egyházi ruházat]; overallok, munkaruhák; öltönyök; öntapadós melltartók; övek [ruházat]; pénztartó övek [ruházat]; papírkalapok [ruházat]; papírruházat; papucsok; parkák; partedlik, előkék, nem papírból; pelerinek; pizsamák; pólók; poncsók; prémsálak [szörmék]; pruszlikok, míderek, fűzős mellények; pufi dzsekik [ruházat]; pulóverek; pulóverek, kötött pulóverek; rámák lábbelikhez; rash guard felső ruházat; rövid ujjú ingek; ruházat gépkocsivezetőknek; ruházati

cikkek; ruhazsebek; sálak; sapka ellenzők; sapkák; sapkák, kerek papi sapkák; sárcipők, gumicsizmák; sarokerősítés harisnyákhoz; selyemövek, vállszalagok; síbakancsok, sícipők; síkesztyűk; sildek, napellenzők [fejfedők]; skortok [sportszoknyák]; spárgatalpú cipők vagy szandálok; sportcipők; stoplik futballcipőkhöz; talpak lábbelikhez; talárok; szövetkabátok, felöltők; szőrmebéléses kabátok; szoknyák; szarongok; szárík; szandálok; svájcisapkák, barettek; strandruházat; strandcipők; teddyk [alsónemű]; tógák; tornacipők; torna- és balettruhák; tornaruházat; trikó [alsónemű], kombiné; trikók; turbánok; ujjas előlék, nem papírból; úszósapkák; valenki [orosz filccsizma]; vállbetétek western stílusú ingekhez; vállkendők, nagykendők; wetsuit ruhák vízisíeléshez; zoknik; zoknitartók; zuhanyzó sapkák.

28 Videójátékok; agyaggalambdobó gépek; agyaggalambok [céltárgyak]; álcaponyvák, álcahalók [sportcikkek]; állatcsalogató eszközök vadászathoz; álló edzőkerékpárok, szobabiciklik; árbócok szőrfdeszákhoz; asztali társasjátékok; atléták által használt gyanták; babaágyak; babaházak; baba játszószőnyegek; baseball kesztyűk; baseball kesztyűk ütőjátékosoknak [játékfelszerelések]; babaruhák; babák; békatalpak, bűváruszonyok; békatalpak úszáshoz; berendezések játékokhoz; biliárdgolyók; biliárdasztalok; biliárdasztal mandinerek; bingó kártyák; bobok, bobszánkók; bodyboard deszkák; bokszzsákok [boxzsákok]; bowling berendezések és gépezetek; bumerángok; bűvészkellékek; céltáblák; cumisüvegek játékbabáknak; csalétkék vadászathoz vagy halászathoz; csocsóasztalok; csörgők [játékszerek]; csúszdák [játékszerek]; dákóhegyek biliárdhoz; dámajátékok; dámatáblák; darts; diszkoszok sportcélokra; dobókockák; dominójátékok; drónok [játékszerek]; elektronikus céltáblák; építőjátékok; építőkockák [játékok]; eredményjelző karambolok biliárdhoz; érmebedobásos játékautomaták; érmével működő biliárdasztalok; felfújható játékok úszómedencékbe; felfújható tárgyak úszómedencében való használatra; férfi szuszpenzorok, altestvédők [sportcikkek]; fitnesz gépek; fókabőrök [sílécék borítására]; frizbik; giroszkópok és repülésstabilizálók repülőgépmoделlekhez; golfkesztyűk; golftáska-címkék; golftáskák kerékkel vagy anélkül; golfütők; gördeszák; görgők álló, mozdulatlan edzőkerékpárokhoz, szobabiciklikhez; görkorsolyák; görsi, síroller; gumi belsők labdákhöz; gyepjavító szerszámok [golffelszerelések]; gyertyatartók karácsonyfákhoz; gyűjthető kártyák [kártyajátékok]; halaskosarak [horgászfelszerelés]; halhorgok; harangok karácsonyfákra; horgászsinórok, horgászdamilok; horgászsorsók; horgászfelszerelések; horgászbotok; hordozható játékok képernyőre kialakított védőfóliák; hordozható játékok folyadékkristályos képernyővel, kijelzővel; hordozható egységek videójátékok játszásához; hokiütők; hógömbök; hintalovak; hinták; hevederek vitorlás szőrfdeszákhoz; hegymászó hevederek; hótalpak; húrok, bélhúrok ütőkhöz; íjak íjászathoz; íjászfelszerelések; illatos csalik, csalétkék vadászathoz vagy horgászathoz; játékállatok; játékautók; játékfegyverek; játékfigurák; játékgitt; játékgyurma; játékházak; játékkártyák; játékkonzolok; játékkozmetikumok [nem használható]; játéklabdák, játszólabdák; játékmacik, játékmackók; játékmodellek; játékok; játékok kisállatoknak; játékrobotok; játék sárkányok; játéksátrak; játékszerek; játéktermi video játékgépek; jógahinták; joystickek, botkormányok videójátékokhoz; kaleidoszkópok; kaparós sorsjegyek lottó játékokhoz, szerencsejátékokhoz; kapásérzékelők [horgászfelszerelés]; kapásjelzők [horgászfelszerelés]; karácsonyfadíszek, a világítási cikkek és édességek kivételével; karácsonyfák műanyagból; karácsonyfa talpak; karácsonyi pukkanó bonbonok; karikadobálós játékok; karikajátékok; kesztyűk [játékok tartozékai]; kézi golfkocsik; kifejezetten játéklabdákhoz használandó pumpák; kifejezetten sífelszerelésekhez kialakított táskák; kifejezetten szőrfdeszákhoz kialakított táskák; kirakós játékok [puzzle]; kiságyforgók [játékok]; kitömött játékok; konfetti; korcsolyák; könyökvédők [sportcikkek]; kréták biliárdokhoz; krikett táskák; labdaadogató gépek; labdák játékokhoz; lágyékvédők sportoláshoz; leash-ek szőrfdeszákhoz [pórázok]; lebegő eszközök úszáshoz; léggömbök partikhoz; léggömbök [játékok]; lepkehálók; madzsong [kínai dominójáték]; marionettek, bábuk; mászógépek [hegymászó felszerelés]; matryoska-babák [orosz fajjáték, egymásba rakott, egyre kisebb, kettészédhető babák]; mellkas expanderek [edzőeszközök]; méretarányos járműmodellek; méretarányos modell készletek [játékok]; merítőhálók horgászashoz; mesterséges csalik horgászathoz; műhó karácsonyfákhoz; nyereg gépek szerencsejátékokhoz; orsók sárkányokhoz; ostábla; ökölvívó kesztyűk, bokszesztyűk [boxkesztyűk]; pacsinko [pachinko]; paddleboardok; paintball fegyverek [sporteszközök]; paintball [lövedékek paintball fegyverekhez] sportcikkek; parittyák, csúzlík [sportcikkek]; parti kalapok papírból; parti kellékek; parti konfettiágyúk; patkó játékok; patronok durranós

pisztolyokhoz [játékok]; pénzbedobós játé gépek; pinaták [édességgel, játékokkal töltött parti kellékek]; ping-pong [asztalitenisz] asztalok; plüss játékok azokra erősített szundikendővel; poharak kockajátékhoz; pörgettyűk, bűgőcsigák [játékok]; rajt gépek sporthoz; ritmikus sportgimnasztika szalagok; robbanókupakok [játékok]; rollerek; rudak rúdugráshoz; rulett kerekek; sakkjátékok; sakk táblák; sárkányrepülő k; sítotok; sítotok görsíhez; síklóernyők; síkötések; sílécek; sílécek élei; sípcsontvédők [sportcikk]; sítalp borítások; skiboardok, hódeszkák; snooker [sznúker] dákók; soros görkorcsolyák; sporthálók; stresszoldó kézi játékok; súlyemelő övek [sportcikk]; súlyzó k; surfski kajakok; szánkók; szánkók [sportcikk]; szappanbuborék fűjók [játékszerek]; szeleptű k játéklabdák felfűjására szolgáló pumpákhoz; szigonypuskák [sportcikk]; színházi álarcok, maszkok; szőrfdeszkák; társasjátékok; távvezérlésű játékjárművek; tekebábuk; telekommunikációs funkciókkal rendelkező hordozható játékok és játékszerek; teniszhálók; teniszlabda dobó eszközök; térdvédők [sportcikk]; testedző berendezések; testedző övek a derék karcúsítására; tollaslabdák; tornabotok; tornaeszközök; trambulínok; triciklik gyermekek számára [játékok]; ugródeszkák [sportszerek]; úszódeszkák [kickboardok]; úszóhártás kesztyűk úszáshoz; úszók horgászathoz/halászáshoz; úszómedencék [játékcikk]; úszómellények, úszódzsekik; úszóövek; ütők játékokhoz; üveggolyók; védőpárnázatok, védőtömések [sportruházat részei]; vezérlőberendezések játékokhoz; vezérlők játékkonzolokhoz; vidámparki hinták, berendezések; vívőfegyverek; vívőkesztyűk; vívómaszkok, vívőálarcok; zsetonok szerencsejátékokhoz.

30 Agavé szirup [természetes édesítőszer]; almaszósz [ízésítők/fűszerek]; ánizsmag; árpa örlemény; babliszt; baozi [töltött gőzölt tészta]; bibimbap [zöldségfélékkel és marhahússal kevert rizs]; borkó [monokálium-tartarát] kulináris célokra; bors; bors [ételízésítő]; briós; bulgur; burgonyaliszt; burritók; búzacóra emberi fogyasztásra; búzadara; búzaliszt; chips [gabonakészítmény]; chow-chow [zöldséges ízesítő]; chutney [fűszeres ízesítő]; cikória [pótkávé]; croissant-ok; cukor; cukorból készült tortadíszek; cukormáz süteményekhez; curry [fűszer]; csillagánizs; csokis párnák [péksütemények]; csokoládé; csokoládé alapú szendvicsskrémek; csokoládé-bevonatú diófélék; csokoládéból készült tortadíszek; csokoládés italok tejjel; csokoládés italporok; csokoládés mousse-ok [habok]; dara emberi fogyasztásra; darált fokhagyma [fűszer]; desszert mousse-ok [cukrászárú]; diófélékből készült lisztek; dióféléket tartalmazó kenhető csokoládék; zsemlemorzsa; zsemle k; zellersó; zabdara; zab alapú ételek; vörösfőnyá-szósz [ízésítők/fűszerek]; vanillin [vaníliapótló]; vanília [ízésítőszer]; vajjas kekszek [petit-beurre]; udon [japán metélt]; tükörmáz [tükörglazúr]; tortilla; tésztaöntetek; tésztaiban sült pástétom; természetes édesítőszer k; tengervíz főzéshez; tengeri algába csavart, előkészített rizs; tejszínhabot keményítő termékek; teák [nem gyógyászati használatra]; teahelyettesítőként használt virágok vagy levelek; tea alapú italok tejjel; tea alapú italok; tea; tavaszi tekeres; tápiókaliszt; tápióka; tamarind [ízésítő]; taco; tabulé [arab saláta]; szusi; szörbetek [fagylaltok]; szószok [ízésítőszer k, fűszeres mártások]; szójabab krém [ételízésítő]; szójaliszt; szójaszósz; szirupok és melasz; szezám magok [fűszerek]; szerecsendió; szendvicsek; szegfűszeg [fűszer]; szegfűbors; szágó; sütőszóda [szódabikarbóna sütési célokra]; sütőpor; süteménytészta; süteményporok; süteményekhez való tészta; sűrítőszer k főzéshez; spagetti; sörecet; sós palacsintakeverékek; sós palacsinták; sonkamáz; só élelmiszerek tartósítására; soba tészta [japán hajdinametélt, nyers]; snack ételek (gabona alapú -); salátaöntetek; sajtburgerek [szendvicsek]; sáfrány [ételízésítő]; rizssütemény; rizs rágcálnivalók; rizs alapú rágcálnivalók; rizspép étkezési célokra; rizspuding; pudingok; quiche [tésztában sült sós sodó]; rágógumi; ramen [japán tésztaalapú étel]; ravioli; rizs; propolisz; profiterol; praliné k; pótkávé; pizza; piccalilli (zöldséges, fűszeres szósz); petits fours [sütemény]; pesto [szósz]; pelmenyi [orosz, hússal töltött gombóc]; pattogatott kukorica; pasztillák, szögletes cukorkák [édességek]; paradicsomszósz; panírkeverékek; pálmacukor; palacsinták; onigiri [rizsgolyók]; nyers tészták; nugát; növényi készítmények pótkávéként való használatra; narancsvirágvíz ízesítési célokra; müzli; mustárliszt; mustár; moszat tea; metélt tészta, nudli, galuska; méz; metélttészta-alapú készételek; mentolos cukorkák; menta cukrászati használatra; méhpempő; marinádok [fűszeres pácok]; marcipán massa; marcipán; mandulás édességek; maláta emberi fogyasztásra; malátacukor, maltóz; makaróni; majonéz; magas protein tartalmú gabonaszeletek; macaron [mandulás cukrászsütemény]; lisztből készült tészták; lisztalapú gombócok; liszt; lepények; lenmag étkezési célokra [ízésítés]; leheletfrissítő mentabonbonok; leheletfrissítő rágógumi; laksa; kuszkusz [búzadara]; kurkuma; kukorica, sült; kukoricapehely; kukoricaliszt; kukorica, darált; kukoricadara; kruton (pirított zsemlekocka); krumplialapú lepénykenyerek; kristályosított kandiscukor;

kötőanyagok kolbászhoz; kötőanyagok fagylaltokhoz, jégkrémekhez; kovász; konyhasó; kókuszos macaronok; kimcsi-palacsinta (erjesztett zöldséges palacsinta); kétszersülték; ketchup [szósz]; kerti gyógynövények, tartósított [ízesítőszer]; kenyér kovász nélkül, macesz; kenyér; kekszek, rágsálnivalók; kávé tejjel; kávé, pörköletlen; kávé alapú italok; kávéaromák; kávékapszulák; kávé; karamellkrém [karamellizált tejször]; karamellák [cukorkák]; kapribogyók; kandiscukor; kamilla-alapú italok; kakaóitalok tejjel; kakaóalapú italok; kakaó; jiaozi (töltött tésztagombócok); jég, természetes vagy mesterséges; jégkrém nyalókák, fagylalt nyalókák, pálcikás jégkrémek; jégkockák; jégkása édes vörösbabbal; jeges tea; ízesítőszer süteményekhez [kivéve illóolajok]; ízesítő italokhoz [kivéve illóolajok]; húspuhító szerek, háztartási használatra; durva árpaliszt; ecet; édesgyökér [cukrászáru]; édesgyökér [édesség]; édességek karácsonyfák díszítéséhez; égetett krém; ehető papír; ehető rizspapír; élelmiszer-ízesítő, az illóolajok kivételével; élesztő; élesztők, erjesztőanyagok tésztákhoz; esszenciák élelmiszerekhez, kivéve az étereszcenciákat és az esszenciaolajokat; ételízesítő [fűszer]; ételkeményítő; étkezési papírostyák; fagyasztott joghurtok [fagylaltok, jégkrémek]; fagyasztva szárított ételek, fő összetevőként rizsszel; fagyasztva szárított ételek, fő összetevőként tésztaival; fagylaltok és jégkrémek; fagylaltporok; fahéj [fűszer]; feldolgozott hajdina; feldolgozott magok fűszerezési használatra; feldolgozott quinoa; fondant, tortamáz; földimogyorós édességek; fűszerek; fűszerek, ízesítők; fűszeres készítmények ételekhez; fűszernövények; gabonakészítmények; gabonaszeletek; glutén adalékok kulináris célokra; gluténmentes kenyér; glutén [siker] étkezési használatra; glükóz étkezési használatra; gofri; gyorsrizs; gyömbér [fűszer]; gyömbérkenyér, mézeskalács; gyömbérpaszt [ízesítőszer]; gyümölcsös édességek; gyümölcsös sütemények/torták; gyümölcsös zselés cukor [édességek]; gyümölcsösszószok; hajdinaliszt [élelmiszerekhez]; halva [édességféle]; hántolt árpa; harissa [ízesítő]; hot dogok [szendvicsek]; húslé, mártás, saft; húsos piték.

32 Alkoholmentes almabor; alkoholmentes aperitifek; alkoholmentes gyümölcsitalok; alkoholmentes gyümölcskivonatok; alkoholmentes italok; alkoholmentes koktélok; alkoholmentes teaízű italok; aloe vera italok, alkoholmentes; árpabor [sör]; energiasitalok; citromos sör [shandy]; asztali vizek; ásványvíz [italok]; zöldséglevek [italok]; üdítőitalok; vizek [italok]; tejsavó alapú italok; termékek szénsavas vizek előállításához; pasztillák szénsavas italokhoz; paradicsomlevek [italok]; porok szénsavas italokhoz; proteinnel dúsított sportitalok; mustok; szárított gyümölcsökből készült alkoholmentes italok; szasszaparilla [alkoholmentes ital]; szénsavas víz; szóдавíz; szóдавizek; szójaalapú italok, nem tejpótlók; rizsalapú italok, melyek nem tejpótlók; smoothie-k [gyümölcs- vagy zöldségitalok]; söralapú koktélok; sörcfre; sörbetek [italok]; szörpök italokhoz; szörpök limonádékhoz; sörok; izotóniás italok; kávé ízesítésű üdítőitalok; gyömbéres üdítőital; gyümölcslevek; gyümölcsnektárok, alkoholmentes; készítmények italokhoz; lítiumos vizek; kvasz [alkoholmentes ital]; limonádék; kivonatok alkoholmentes italok készítéséhez, illóolajok formájában; malátacefre; malátasör; méz alapú alkoholmentes italok; komlókivonatok sör előállításához; szőlőmust.

33 Szeszes italok; szaké; vodka; whisky; kevert alkoholos italok, nem söralapú; koktélok; körtebor; likörök; lőre, csiger; mentalikőr; mézsör; rizspálinka; rum; alkoholos kivonatok; almabor; ánizslikőr, anisette; alkoholos esszenciák; alkoholos gyümölcskivonatok; alkoholos italok (sörök kivételével); aperitifek; arak [rizspálinka]; brandy, borpárlat; cukornádalapú alkoholos italok; curacao; cseresznyepálinka; digesztívek [likörök és szeszes italok]; gabonaalapú desztillált alkoholos italok; égetett szeszesitalok; gyomorkeserű [bitter] italok; gyümölcstartalmú alkoholos italok; gin; borok.

35 Adatindexek összeállítása kereskedelmi vagy reklámcéllal; adatkutatás számítógépes fájlokban; adatok frissítése és karbantartása számítógépes adatbázisokban; adminisztrációs szolgáltatások gyógyászati beutalókkal kapcsolatban; adminisztratív támogatás pályázati felhívások megválaszolásához; adóbevallás-benyújtási szolgáltatások; adóbevallások elkészítése; ajándék-nyilvántartási szolgáltatások; állasközvetítő irodák; árösszehasonlító szolgáltatások; árubemutató; áruk bemutatása kommunikációs médiában, kiskereskedelmi célokból; áruk és szolgáltatások engedélyezésének kereskedelmi ügyintézés; áruk és szolgáltatások promóciója sportesemények szponzorálásával; árusító automaták kölcsönzése; árusító standok bérbeadása; árverési szolgáltatások; átmeneti üzletmenedzsment; bérszámfejtés; beszerzői szolgáltatások [árúk, illetve szolgáltatások beszerzése más cégeknek]; célzott marketing; divatbemutatók szervezése promóciós célokból; értékesítési promóciós szolgáltatások; felhasználói értékelési rangsorok szolgáltatása kereskedelmi vagy reklámcélokra;

felhasználói vélemények szolgáltatása kereskedelmi vagy reklámcélokra; fénymásolási szolgáltatások; fénymásológépek kölcsönzése; fogyasztói hűségprogramok igazgatása; gazdasági előrejelzések; gazdasági versennyel kapcsolatos információszerzési szolgáltatások; gépírási szolgáltatások; gyógyszerészeti, állatgyógyászati és egészségügyi készítményekhez és gyógyászati eszközökhöz kapcsolódó nagykereskedelmi szolgáltatások; gyógyszerészeti, állatgyógyászati és higiéniai készítmények, valamint gyógyászati eszközök kis- és nagykereskedelme; gyorsírási szolgáltatások; hirdetési- és reklámszolgáltatások; hirdetési felület kölcsönzése; hirdetőtáblák bérbeadása [reklámtáblák]; honlapforgalom optimalizálása; időpont-emeleztető szolgáltatások [iroda funkciók]; időpont-ütemezési szolgáltatások [iroda funkciók]; import-export ügynökségek; információk számítógépes adatbázisokba való gyűjtése; információk számítógépes adatbázisokba való rendezése; irodagépek és irodafelszerelés kölcsönzése; irodai berendezések kölcsönzése közösségi munkahelyeken; írott kommunikáció és adatok regisztrálása; kereskedelmi és üzleti kapcsolattartási adatok biztosítása; kereskedelmi információ és tanácsadás fogyasztóknak [fogyasztói tanácsadás]; kereskedelmi információs ügynökségek; kereskedelmi közvetítői szolgáltatások; kereskedelmi lobbizási szolgáltatások; kereskedelmi tranzakciók tárgyalása és megállapodások kötése harmadik fél számára; kereskedelmi- vagy reklámcélú kiállítások; kereskedelmi vásárok rendezése; keresőmotor-optimalizálás reklámozás céljából; kirakatrendezés; kiskereskedelmi szolgáltatások művészeti galériák által kínált műtárgyakhoz; kiszervezett vállalatirányítás; kommunikáció átírása [irodai funkciók]; konzultáció személyzeti kérdésekben; költöztető szolgálat vállalkozások számára; költségelemzés; közönségkapcsolati kommunikációs stratégiára vonatkozó tanácsadás; közönségszolgálati szolgáltatások; közvélemény-kutatás; kutatások ügyletekkel kapcsolatban; manöken/modell közvetítés reklám- vagy kereskedelmi célból; marketing szoftverkiadás keretében; marketing szolgáltatások; médiakapcsolati szolgáltatások; munkaerő-toborzás; nyilvántartásokban tárolt adatok frissítése és karbantartása; online hirdetői tevékenység számítógépes hálózaton; online kiskereskedelmi szolgáltatások letölthető csengőhangokhoz; online kiskereskedelmi szolgáltatások letölthető digitális zenékhez; online kiskereskedelmi szolgáltatások letölthető és előre rögzített zenékhez és filmekhez; online piactér biztosítása áruk és szolgáltatások eladói és vásárlói részére; outsourcing szolgáltatások [üzleti segítségnyújtás]; Pay Per Click (PPC) hirdetés; péktermékekkel kapcsolatos kiskereskedelmi szolgáltatások; pénzügyi auditálás; piaci információszerzési szolgáltatások biztosítása; piaci tanulmányok; piackutatás; rádiós reklámozás; reklámanyag frissítése; reklámanyagok kölcsönzése; reklámanyagok [röplapok, prospektusok, nyomtatványok, áruminták] terjesztése; reklámcélú forgatókönyvírás; reklámfilmek készítése; reklámidő kölcsönzése kommunikációs médiában; reklámkommunikációs stratégiára vonatkozó tanácsadás; reklámkonceptiók kidolgozása; reklámlevél szolgáltatás; reklámszövegek írása; reklámszövegek publikálása; reklámterjesztés; reklámügynökségek, hirdetési ügynökségek; repülőgéppel gyakran közlekedők számára szóló programok igazgatása; sajtófigyelés; segítségnyújtás kereskedelmi vagy iparvállalatok irányításában és működtetésében; segítségnyújtás üzleti tevékenységek menedzsmentjében; statisztikák összeállítása; szabadtéri reklámozás, hirdetés; szakmai önéletrajz írása mások számára; szállodai üzletvezetés; számítógépes fájlkezelés, adatkezelés; számlakivonatok összeállítása; számlázás; személyzet kiválasztása pszichológiai eljárásokkal; szövegszerkesztés; szponzorok felkutatása; távközlési szolgáltatásokhoz kapcsolódó előfizetések ügyintézés; telefonközpontok üzemeltetése mások megbízásából; telefonos üzenetközvetítés [telefonon el nem érhető ügyfeleknek]; telemarketing szolgáltatások; televíziós reklámozás; televíziós vásárlási műsorok készítése; termékminták, áruminták terjesztése; titkársági szolgáltatások; tördelési szolgáltatások hirdetési célokból; újság előfizetések ügyintézésével kapcsolatos szolgáltatások; ügyfélprofil meghatározása kereskedelmi vagy marketing célokra; üzleti értékelések; üzleti hatékonysági szakértő szolgáltatásai; üzleti információk; üzleti információk nyújtása weboldalon keresztül; üzleti konzultációs szolgáltatások; üzleti könyvvizsgálat; üzleti közvetítési szolgáltatások potenciális magánbefektetők és tőkét igénylő vállalkozók összehozásával kapcsolatosan; üzleti menedzsment előadóművészek részére; üzleti projektmenedzsment szolgáltatások építőipari projektekhez; üzleti szerződések tárgyalása másik fél megbízásából; üzleti tájékoztatás, információnyújtás; üzleti vizsgálatok, kutatások; üzletszervezési és üzletvezetési tanácsadás; üzletszervezéssel kapcsolatos konzultáció; üzletvezetési konzultáció; üzletvezetési tanácsadási szolgáltatások; üzletvitel sportolók számára; üzletvitel szabadúszó szolgáltatók részére; vállalati kommunikációs szolgáltatások; vásárlási

megrendelések ügyintézés; visszatérítési programok üzleti irányítása harmadik felek számára; webindexelés kereskedelmi vagy reklám célokra.

41 Zeneszerzés; zenekarok szolgáltatásai; zenei produkciók; vallásoktatás; varieté-előadások bemutatása; versenyek szervezése és lebonyolítása [oktatás vagy szórakoztatás]; vezetett mászótúrák lebonyolítása; vidámparkok; videofelvételek kölcsönzése; videokamerák kölcsönzése; videorögzítés; videoszalagok kölcsönzése; videoszalagok vágása; videoszerkesztési szolgáltatások eseményekhez; világítástechnikai szolgáltatások eseményekhez; világítóberendezések kölcsönzése színházak vagy televíziós stúdiók részére; színpadi díszletek kölcsönzése; szórakozási, szórakoztatási információk; szórakoztatási szolgáltatások; szövegszerkesztés [kivéve reklámszövegek]; táboroztatás; televíziós szórakoztatás; tenispályák kölcsönzése; testnevelés; tolmács szolgáltatások; tornatanítás; tördelési szolgáltatások, nem hirdetési célokra; tréning-szimulátorok bérbeadása; sado oktatás [japán teázási szertartással kapcsolatos oktatás]; sajátos igényekkel foglalkozó asszisztensek által nyújtott oktatási szolgáltatások; show-műsorok készítése; show-műsorok szervezése [impresszáriók szolgáltatásai]; sportfelszerelések kölcsönzése, a járművek kivételével; sportlétesítmények üzemeltetése; sportpályák bérbeadása; sportversenyek rendezése; stadionok bérbeadása; stúdiószolgáltatások; szabadidős létesítmények üzemeltetése; szabadidős tevékenységekkel kapcsolatos tájékoztatás; szakmai átképzés; számítógépes hálózatról online biztosított játékszolgáltatások; szerencsejátékok; szimpóziумok szervezése és lebonyolítása; szimulátorokkal nyújtott képzési szolgáltatások; színházi produkciók; szinkronizálás; személyes oktatóforumok rendezése és levezetése; személyi edző szolgáltatások [fitnesz edzés]; szemináriumok szervezése és lebonyolítása; szépségversenyek szervezése; mentorálás; mikrofilmzés; modellt ülés művészek számára; múzeumi szolgáltatások [bemutatók, kiállítások]; mozgókönyvtári szolgáltatások; mozifilmek kölcsönzése; művészeti alkotások bérbeadása; művészeti galériák által nyújtott kulturális, oktató és szórakoztató szolgáltatások; nem letölthető filmek biztosítása digitális videotár szolgáltatások útján; nem letölthető televízióműsorok biztosítása digitális videotár szolgáltatások útján; nem reklám-célú szövegek publikálása; nyereményjátékok működtetése; oktatás biztosítása; oktatási információk szolgáltatások; óvodák; pályaválasztási tanácsadás; partik tervezése [szórakoztatás]; rádió- és televíziókölcsönzés; rádió- és televízióműsorok készítése; rádiós szórakoztatás; riporter szolgáltatások; oktatási vizsgáztatás; oktatóvizsga drónok vezetésére képesítést szerezni kívánó felhasználók számára; online elektronikus kiadványok biztosítása, nem letölthetők; online, nem letölthető videók biztosítása; gyakorlati képzés [szemléltetés]; hangfelvételek kölcsönzése; hangmérnöki szolgáltatások rendezvényekhez; hangversenyek, koncertek szervezése és lebonyolítása; helyfoglalás show-műsorokra; idegenvezetős túrák levezetése; időmérés sporteseményeken; kalligráfiai [szépipírási] szolgáltatások; jelbeszéd fordítása; jegyirodai szolgáltatások [szórakoztatás]; játéktermi szolgáltatások nyújtása; játékkölcsönzés; iskolák által nyújtott oktatási szolgáltatások; játékfelszerelések kölcsönzése; játékkaszinók [szerencsejátékok]; karaoke szolgáltatások nyújtása; klubszolgáltatások [szórakoztatás vagy oktatás]; know-how átadása (képzés); konferenciák szervezése és lebonyolítása; kongresszusok szervezése és lebonyolítása; könnyűbúvár felszerelések kölcsönzése; könyvkiadás; könyvtári szolgáltatások; kulturális vagy oktatási célú kiállítások szervezése; lemezlovas [DJ] szolgáltatások; levelező tanfolyamok; aikido oktatás; akadémiák [oktatás]; alkotóműhelyek szervezése és lebonyolítása [képzés]; állatidomítás, kiképzés; állatkertek szolgáltatásai; arcfestés; audióberendezések kölcsönzése; bálók szervezése; beltéri akváriumok kölcsönzése; bentlakásos iskolák; cirkuszok; coaching [tréning]; cosplay szórakoztató rendezvények szervezése; dalírás; digitális zene szolgáltatása az interneten [nem letölthető]; diszkók szolgáltatásai; divatbemutatók szervezése szórakoztatási célokból; dzsúdó [judo] oktatás; egészségklub szolgáltatások [egészség és fitnesz]; éjszakai klubokban nyújtott szórakoztatási szolgáltatások; elektronikus kiadványszerkesztés; elektronikus könyvek és folyóiratok online publikálása; előadóművészek szolgáltatásai; élő előadások bemutatása; eszmecsere, kollokviumok szervezése és lebonyolítása; felhasználói értékelések szolgáltatása szórakoztató vagy kulturális célokra; felhasználói értékelési rangsorok szolgáltatása szórakoztató vagy kulturális célokra; fényképészet; filmek feliratozása; filmfelvétel berendezések kölcsönzése; filmforgalmazás; filmgyártás, kivéve reklámfilmek; filmrendezés, a reklámfilmek kivételével; filmstúdiók; filmszínházi előadások, filmbemutatók; fitnesz órák vezetése; fizikai erőnléti felmérési szolgáltatások edzési

Nemzeti védjegybejelentések meghirdetése

célokra; fordítás és tolmácsolás; forgatókönyvírás; forgatókönyvírás, nem reklámcélra; fotóriportok készítése; golflétesítmények üzemeltetése.

(210) M 24 00839

(220) 2024.03.12.

(731) ECLER WEDDING AND EVENT CREW Korlátolt Felelősségű Társaság, Kunszentmiklós (HU)

(740) Bagdi Áron Ügyvédi Iroda, Békéscsaba

(541) ECLER

(511) 41 Nevelés; szakmai képzés; szórakoztatás; sport- és kulturális tevékenységek.

(210) M 24 00852

(220) 2024.03.13.

(731) Mycellen Supplements Korlátolt Felelősségű Társaság, Budapest (HU)

(740) Mihalics Ügyvédi Iroda, Budapest

(541) MYREENERGETIN

(511) 5 Vitaminok és vitamin-készítmények; táplálékkiegészítők.

(210) M 24 00858

(220) 2024.03.13.

(731) Szabó László, Bokod (HU)

(740) Kapolyi Ügyvédi Iroda, Budapest

(546)

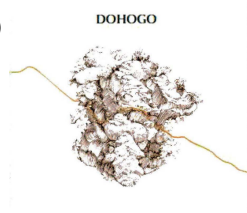

(511) 33 Alkoholmentes italok, a sörök kivételével; alkoholmentes italok készítéséhez.

(210) M 24 00881

(220) 2024.03.18.

(731) Essity Hygiene and Health Aktiebolag, Göteborg (SE)

(740) Dr. Csányi Balázs Mihály ügyvéd, Budapest

(546)  Jóleső törődés

(511) 16 Papírtörölközők; papír kéztörölközők; toalettkendők papírból; papírszabkendők; egészségügyi papír, WC-papír; sminkeltávolító papírkendők; papírszalvéták; asztalnemű; papírtörölköző háztartási használatra.

(210) M 24 00956

(220) 2024.03.22.

(731) KOFOLA ČeskoSlovensko a.s., Poruba, Ostrava (CZ)

(740) PATINORG Kft., Budapest

(541) JUPÍK

(511) 29 Száritott gyümölcsök; fagyasztva száritott gyümölcsök; zöldségpürék; gyümölcspürék; gyümölcspépek; zöldségpépek; gyümölcs snackek; feldolgozott gyümölcsök; dehidratált gyümölcsöt tartalmazó snack keverékek; feldolgozott gyümölcsöt tartalmazó snack keverékek; tejes termékek; hűtött tejes desszertek.

30 Jégkrém nyalókák; fagyaltok; ehető fagyasztott gyümölcspépek; cukrászsütemények; bonbonok; gyümölcpszelék (édességek); tejalapú edességek; tejszín alapú edességek; túró alapú edességek.

32 Alkoholmentes italok; alkoholmentes italok előállítására szolgáló készítmények.

(210) M 24 00959**(220) 2024.03.22.**

(731) Egis Gyógyszergyár Zrt., Budapest (HU)

(740) dr. Béres Evelin Erzsébet, Budapest

(541) TELIROM

(511) 5 Gyógyszerészeti készítmények emberi felhasználásra; vitaminkészítmények; diétás táplálékkiegészítők; táplálékkiegészítők és diétás készítmények; gyógyhatású kenőcsök; gyógyhatású krémek bőrre.

(210) M 24 00960**(220) 2024.03.22.**

(731) Egis Gyógyszergyár Zrt., Budapest (HU)

(740) dr. Béres Evelin Erzsébet, Budapest

(541) TEDILOR

(511) 5 Gyógyszerészeti készítmények emberi felhasználásra; vitaminkészítmények; diétás táplálékkiegészítők; táplálékkiegészítők és diétás készítmények; gyógyhatású kenőcsök; gyógyhatású krémek bőrre.

(210) M 24 00962**(220) 2024.03.24.**

(731) JET POWER HUNGARY Kft., Dunaharaszti (HU)

(740) Dr. Varga P. Ügyvédi Iroda, Budapest

(546) 

(511) 12 Járművek; szárazföldi, légi vagy vízi közlekedési eszközök.

(210) M 24 00963**(220) 2024.03.25.**

(731) LegjobbKocma.hu Brand Korlátolt Felelősségű Társaság, Budapest (HU)

(740) Orbán és Perlaki gunnercooke Ügyvédi Társulás, Orbán Miklós Ügyvédi Iroda, Budapest

(546)

(511) 43 Ételek és italok szolgáltatása éttermi vendégek számára; ételek és italok felszolgálása éttermi vendégek számára; mobil éttermi szolgáltatások; food truck szolgáltatások; bár- és éttermi szolgáltatások; éttermi szolgáltatások étel elvitelre árusításához; éttermek (szolgáltatások); éttermi szolgáltatások; szállodai éttermi szolgáltatások; éttermi tájékoztató szolgáltatások; svédasztalos éttermi szolgáltatások; éttermi foglалási szolgáltatások; ételek díszítése; ételek elkészítésével kapcsolatos tájékoztatás és tanácsadás; étel és ital catering; ételszobrászat; gyorséttermek, snack bárók; tortadíszítések; elvitelre árusító éttermek; magánszakács, személyi séf szolgáltatások; bár szolgáltatások; kávéház; cukrászda; presso; gyorséttermi szolgáltatások; étel- és italellátás; ideiglenes szállásbiztosítás; italszolgáltatás biztosítása; vendéglátási szolgáltatások [étel- és italszolgáltatás]; étel- és italszolgáltatás mobil teherautóból; bútorok, abroszok, étkezészetek és felszerelések bérbeadása étel- és italszolgáltatáshoz; ramen étterem szolgáltatásai; sushi éttermi szolgáltatások.

(210) M 24 00964**(220) 2024.03.25.**

(731) LegjobbKocma.hu Brand Korlátolt Felelősségű Társaság, Budapest (HU)

(740) Orbán és Perlaki gunnercooke Ügyvédi Társulás, Orbán Miklós Ügyvédi Iroda, Budapest

(541) STIFLER

Nemzeti védjegybejelentések meghirdetése

(511) 43 Ételek és italok szolgáltatása éttermi vendégek számára; ételek és italok felszolgálása éttermi vendégek számára; mobil éttermi szolgáltatások; food truck szolgáltatások; bár- és éttermi szolgáltatások; éttermi szolgáltatások étel elvitelre árusításához; éttermek (szolgáltatások); éttermi szolgáltatások; szállodai éttermi szolgáltatások; éttermi tájékoztató szolgáltatások; svédasztalos éttermi szolgáltatások; éttermi foglalási szolgáltatások; ételek díszítése; ételek elkészítésével kapcsolatos tájékoztatás és tanácsadás; étel és ital catering; ételszobrászat; gyorséttermek, snack bárók; tortadíszítések; elvitelre árusító éttermek; magánszakács, személyi séf szolgáltatások; bár szolgáltatások; kávéház; cukrászda; presso; gyorséttermi szolgáltatások; étel- és italellátás; ideiglenes szállásbiztosítás; italszolgáltatás biztosítása; vendéglátási szolgáltatások [étel- és italszolgáltatás]; étel- és italszolgáltatás mobil teherautóból; bútorok, abroszok, étkezészetek és felszerelések bérbeadása étel- és italszolgáltatáshoz; ramen étterem szolgáltatásai; sushi éttermi szolgáltatások.

(210) M 24 00966

(220) 2024.03.25.

(731) LegjobbKocsm.hu Brand Korlátolt Felelősségű Társaság, Budapest (HU)

(740) Orbán és Perlaki gunnercooke Ügyvédi Társulás, Orbán Miklós Ügyvédi Iroda, Budapest

(546)



(511) 41 Oktatás biztosítása; szakmai képzés, betanítás; szórakoztatás; sport- és kulturális tevékenységek; kulturális tevékenységek biztosítása; kulturális tevékenységek lebonyolítása; információnyújtás kulturális tevékenységekhez; élő előadásokkal kapcsolatos szolgáltatások; fesztiválok szervezése; kulturális és művészeti rendezvények szervezése; oktatás és tanítás; vizsgaszervezés [oktatási]; oktatási tanfolyamokat biztosító oktatási szolgáltatások; oktatási szemináriumok; képzés és oktatás; online oktatás biztosítása; foglalkoztatást célzó oktatás; oktatási klub szolgáltatások; oktatási eszközök bérbeadása; oktatási információk szolgáltatások; üzleti oktatási szolgáltatások; foglalkozások gyerekeknek [szórakoztatás/oktatás]; kereskedelemmel kapcsolatos oktatási szolgáltatások; karrier információk és tanácsadási szolgáltatások (oktatási és képzési tanácsadás); üzletvezetéssel kapcsolatos oktatási és képzési szolgáltatások; oktatási szolgáltatások vezető beosztású személyzet számára; oktatáshoz kapcsolódó nyomtatott anyagok kiadása; szövegek kiadása elektronikus média formájában; gyakorlati képzés; üzleti képzés; ügyvezetői képzés; képzés szervezése; szakoktatás, szakmai képzés.

43 Ételek és italok szolgáltatása éttermi vendégek számára; ételek és italok felszolgálása éttermi vendégek számára; mobil éttermi szolgáltatások; food truck szolgáltatások; bár- és éttermi szolgáltatások; éttermi szolgáltatások étel elvitelre árusításához; éttermek (szolgáltatások); éttermi szolgáltatások; szállodai éttermi szolgáltatások; éttermi tájékoztató szolgáltatások; svédasztalos éttermi szolgáltatások; éttermi foglalási szolgáltatások; ételek díszítése; ételek elkészítésével kapcsolatos tájékoztatás és tanácsadás; étel és ital catering; ételszobrászat; gyorséttermek, snack bárók; tortadíszítések; elvitelre árusító éttermek; magánszakács, személyi séf szolgáltatások; bár szolgáltatások; kávéház; cukrászda; presso; gyorséttermi szolgáltatások; étel- és italellátás; ideiglenes szállásbiztosítás; italszolgáltatás biztosítása; vendéglátási szolgáltatások [étel- és italszolgáltatás]; étel- és italszolgáltatás mobil teherautóból; bútorok, abroszok, étkezészetek és felszerelések bérbeadása étel- és italszolgáltatáshoz; ramen étterem szolgáltatásai; sushi éttermi szolgáltatások.

(210) M 24 00967

(220) 2024.03.25.

(731) LegjobbKocsm.hu Brand Korlátolt Felelősségű Társaság, Budapest (HU)

(740) Orbán és Perlaki gunnercooke Ügyvédi Társulás, Orbán Miklós Ügyvédi Iroda, Budapest

(541) DEEP BURGER

(511) 41 Oktatás biztosítása; szakmai képzés, betanítás; szórakoztatás; sport- és kulturális tevékenységek; kulturális tevékenységek biztosítása; kulturális tevékenységek lebonyolítása; információnyújtás kulturális tevékenységekhez; élő előadásokkal kapcsolatos szolgáltatások; fesztiválok szervezése; kulturális és művészeti rendezvények szervezése; oktatás és tanítás; vizsgaszervezés [oktatási]; oktatási tanfolyamokat biztosító oktatási szolgáltatások; oktatási szemináriumok; képzés és oktatás; online oktatás biztosítása; foglalkoztatást célzó oktatás; oktatási klub szolgáltatások; oktatási eszközök bérbeadása; oktatási információk szolgáltatások; üzleti oktatási szolgáltatások; foglalkozások gyerekeknek [szórakoztatás/oktatás]; kereskedelemmel kapcsolatos oktatási szolgáltatások; karrier információk és tanácsadási szolgáltatások (oktatási és képzési tanácsadás); üzletvezetéssel kapcsolatos oktatási és képzési szolgáltatások; oktatási szolgáltatások vezető beosztású személyzet számára; oktatáshoz kapcsolódó nyomtatott anyagok kiadása; szövegek kiadása elektronikus média formájában; gyakorlati képzés; üzleti képzés; ügyvezetői képzés; képzés szervezése; szakoktatás, szakmai képzés.

43 Ételek és italok szolgáltatása éttermi vendégek számára; ételek és italok felszolgálása éttermi vendégek számára; mobil éttermi szolgáltatások; food truck szolgáltatások; bár- és éttermi szolgáltatások; éttermi szolgáltatások étel elvitelre árusításához; éttermek (szolgáltatások); éttermi szolgáltatások; szállodai éttermi szolgáltatások; éttermi tájékoztató szolgáltatások; svédasztalos éttermi szolgáltatások; éttermi foglalási szolgáltatások; ételek díszítése; ételek elkészítésével kapcsolatos tájékoztatás és tanácsadás; étel és ital catering; ételszobrászat; gyorséttermek, snack bárók; tortadíszítések; elvitelre árusító éttermek; magánszakács, személyi séf szolgáltatások; bár szolgáltatások; kávéház; cukrászda; presso; gyorséttermi szolgáltatások; étel- és italellátás; ideiglenes szállásbiztosítás; italszolgáltatás biztosítása; vendéglátási szolgáltatások [étel- és italszolgáltatás]; étel- és italszolgáltatás mobil teherautóból; bútorok, abroszok, étkezészetek és felszerelések bérbeadása étel- és italszolgáltatáshoz; ramen étterem szolgáltatásai; sushi éttermi szolgáltatások.

(210) M 24 00968

(220) 2024.03.25.

(731) LegjobbKocsm.hu Brand Korlátolt Felelősségű Társaság, Budapest (HU)

(740) Orbán és Perlaki gunnercooke Ügyvédi Társulás, Orbán Miklós Ügyvédi Iroda, Budapest

(546)



(511) 43 Ételek és italok szolgáltatása éttermi vendégek számára; ételek és italok felszolgálása éttermi vendégek számára; mobil éttermi szolgáltatások; food truck szolgáltatások; bár- és éttermi szolgáltatások; éttermi szolgáltatások étel elvitelre árusításához; éttermek (szolgáltatások); éttermi szolgáltatások; szállodai éttermi szolgáltatások; éttermi tájékoztató szolgáltatások; svédasztalos éttermi szolgáltatások; éttermi foglalási szolgáltatások; ételek díszítése; ételek elkészítésével kapcsolatos tájékoztatás és tanácsadás; étel és ital catering; ételszobrászat; gyorséttermek, snack bárók; tortadíszítések; elvitelre árusító éttermek; magánszakács, személyi séf szolgáltatások; bár szolgáltatások; kávéház; cukrászda; presso; gyorséttermi szolgáltatások; étel- és italellátás; ideiglenes szállásbiztosítás; italszolgáltatás biztosítása; vendéglátási szolgáltatások [étel- és italszolgáltatás]; étel- és italszolgáltatás mobil teherautóból; bútorok, abroszok, étkezészetek és felszerelések bérbeadása étel- és italszolgáltatáshoz; ramen étterem szolgáltatásai; sushi éttermi szolgáltatások.

(210) M 24 00969

(220) 2024.03.25.

(731) LegjobbKocsm.hu Brand Korlátolt Felelősségű Társaság, Budapest (HU)

(740) Orbán és Perlaki gunnercooke Ügyvédi Társulás, Orbán Miklós Ügyvédi Iroda, Budapest

(541) 4es6os

(511) 43 Ételek és italok szolgáltatása éttermi vendégek számára; ételek és italok felszolgálása éttermi vendégek számára; mobil éttermi szolgáltatások; food truck szolgáltatások; bár- és éttermi szolgáltatások; éttermi

Nemzeti védjegybejelentések meghirdetése

szolgáltatások étel elvitelre árusításához; éttermek (szolgáltatások); éttermi szolgáltatások; szállodai éttermi szolgáltatások; éttermi tájékoztató szolgáltatások; svédasztalos éttermi szolgáltatások; éttermi foglalási szolgáltatások; ételek díszítése; ételek elkészítésével kapcsolatos tájékoztatás és tanácsadás; étel és ital catering; ételszobrászat; gyorséttermek, snack bárók; tortadíszítések; elvitelre árusító éttermek; magánszakács, személyi séf szolgáltatások; bár szolgáltatások; kávéház; cukrászda; presso; gyorséttermi szolgáltatások; étel- és italellátás; ideiglenes szállásbiztosítás; italszolgáltatás biztosítása; vendéglátási szolgáltatások [étel- és italszolgáltatás]; étel- és italszolgáltatás mobil teherautóból; bútorok, abroszok, étkezéseszközök és felszerelések bérbeadása étel- és italszolgáltatáshoz; ramen étterem szolgáltatásai; sushi éttermi szolgáltatások.

(210) M 24 00998

(220) 2024.03.27.

(731) Molnár István, Enyingi-Alsótekeres (HU)

(740) Dr. Berényi Krisztina, Budapest

(546)  *Spiritual
Sauna Cup
The Best Sauna Rituale*

(511) 41 Egészségügyi és wellness képzés; szórakoztató rendezvények szervezése és lebonyolítása; szabadidős rendezvények megszervezése; szórakoztató és kulturális rendezvények szervezése; oktatási rendezvények lebonyolítása; oktatás, tanítás; képzés és oktatás; tanfolyamok, képzések.

44 Szauna szolgáltatások; beltéri spa fürdő szolgáltatások; egészségfürdő szolgáltatások.

(210) M 24 00999

(220) 2024.03.27.

(731) Kelle Botond Tamás, Budaörs (HU)

Hajnóczy Soma, Budapest (HU)

(740) Pintz és Társai Kft., Budapest

(541) ILLÚZIÓ MESTEREI

(511) 41 Előadások szervezése; előadások rendezése; élő előadások készítése; élő előadások szervezése; élő előadások bemutatása; jegyfoglalási szolgáltatások előadásokra; élő előadásokkal kapcsolatos szolgáltatások; előadások szervezése és lebonyolítása; szórakoztatás vacsoraszínházi előadások formájában; élő szórakoztató előadások bemutatása; szórakoztatás színházi előadások formájában; ülőhelyfoglalás előadásokra és sportrendezvényekre; jegyfoglalási szolgáltatások színházi előadásokra; élő előadások szervezése és bemutatása; helyfoglalás előadásokra és színházi jegyfoglalás; jegyfoglalási szolgáltatások előadásokra és más szórakoztató rendezvényekre; turnézó előadások [road show-k], mint szórakoztatási szolgáltatások; szórakoztatási szolgáltatások színpadi előadás és kabaré formájában; szórakoztatás élő előadások és jelmezes szereplők személyes megjelenése formájában; szórakoztató bemutatók szervezése; bemutatók szervezése szórakoztatási célokra; szórakoztatási célú élő bemutatók; kulturális célú bemutatók rendezése; szórakoztatási célú bemutatók rendezése; szórakoztató bemutatók lebonyolítása bűvészbemutatók formájában; szórakoztatási célú audiovizuális bemutató szolgáltatások; bűvészelőadások, show-k bemutatása; bűvészelőadások, show-k szolgáltatása; szórakoztatás bűvész show-k formájában; kulturális tevékenységek; kulturális szolgáltatások; kulturális tevékenységek biztosítása; kulturális események lebonyolítása; jegyfoglalás kulturális rendezvényekre; kulturális tevékenységek lebonyolítása; kulturális show-k szervezése; kulturális célú műsorok szervezése; jegyfoglalási szolgáltatások kulturális rendezvényekre; kulturális tevékenységek intézése [szervezése]; kulturális tevékenységekkel kapcsolatos tájékoztatás; kulturális rendezvények szervezése és lebonyolítása; szakmai képzés, betanítás; cirkuszi elemeket alkalmazó szórakoztatási szolgáltatások; cirkuszi előadások; szórakoztatás cirkuszi rendezvények formájában; helyfoglalás show-műsorokra; helyfoglalás szórakoztató eseményekre; online elérhető elektronikus publikációk, nem letölthetők; rádió- és televízióprogram készítése; rádió- és televízióműsorok

készítése; rádiós szórakoztatás; rádiós és televíziós szórakoztató szolgáltatások; rádiós és televíziós szórakoztatási szolgáltatások; rádiós és televíziós műsorok készítése; rádióműsorok készítése és bemutatása; televíziós és rádiós szórakoztatás; rádiós szórakoztató műsorok készítése; rádióműsorok terjesztése; rádióműsorok közvetítése; rádióműsorok szerkesztése; rádióműsorok készítése; rádióközvetítések készítése; rádióprogramok vagy televíziós programok előállítása; televíziós, rádiós műsorok és filmek készítése; tv- és rádióműsor előkészítés és készítés; rádiós és televíziós show-műsorok és programok készítése; show-műsorok tervezése; show-műsorok készítése; hipnotizőr show-k [szórakoztatás]; színpadi show-k szervezése; élő show-műsorok bemutatása; szórakoztató show-k rendezése; komédia show-k szervezése; színpadi show-k rendezése; színházi show-k rendezése; élő show-k készítése; élő komédia show-k; színházi show-k készítése; show-k gyártása; élő show-k rendezése; show-k, műsorok rendezése; jegyinformációs szolgáltatások show-műsorokhoz; élő show-műsor készítési szolgáltatások; televíziós show-műsor készítés/rendezés; szórakoztatási célú show-k rendezése; oktatási célú show-k rendezése; show-k szervezése és bemutatása; szórakoztatási szolgáltatások élő show-khoz; szabadidős szolgáltatások; szabadidős rendezvények szervezése; szabadidős rendezvények megszervezése; jegyfoglalási szolgáltatások szórakoztató és szabadidős rendezvényekre; szemináriumok rendezése és lebonyolítása; szemináriumok szervezése és lebonyolítása; szórakoztatással kapcsolatos szemináriumok szervezése; oktatási célú szemináriumok szervezése; oktatással kapcsolatos szemináriumok rendezése; oktatással kapcsolatos szemináriumok szervezése; képzéssel kapcsolatos szemináriumok szervezése; képzéssel kapcsolatos szemináriumok rendezése; online szemináriumok biztosítása; oktatási szemináriumok tartása; oktatási szemináriumok szervezése; oktatási szemináriumok szervezése; képzési szemináriumok lebonyolítása; oktatási szemináriumok; szemináriumok szervezése; szemináriumok tartása; workshopok és szemináriumok rendezése; oktatási célú szemináriumok tervezése; szemináriumok rendezése, lebonyolítása és szervezése; színházi produkciók; színházi szórakoztatás; szórakoztatás; online szórakoztatás; interaktív szórakoztatás; televíziós szórakoztatás; szórakoztatási szolgáltatások; online szórakoztatás nyújtása; vizuális szórakoztatás szervezése; vállalati rendezvények (szórakoztatás); szórakoztatás tévéműsorok formájában; online interaktív szórakoztatás; élő szórakoztatási szolgáltatások; kábeltelevízió keresztül biztosított szórakoztatás; szórakoztatási szolgáltatások televízióműsorok formájában; szórakoztatási szolgáltatások intézése [szervezése]; szórakoztatással kapcsolatos könyvek kiadása; óvodai szolgáltatások [oktatás vagy szórakoztatás]; interneten keresztül nyújtott szórakoztatási szolgáltatások; szórakoztatással kapcsolatos információk biztosítása interneten keresztül; vidéki klubházakban [country klubokban] nyújtott szórakoztatási szolgáltatások; szórakoztatási szolgáltatások közösségi szórakoztató rendezvények szervezése formájában; oktatás és képzés a zene és szórakoztatás terén; kabaréklub szolgáltatások; kabaréműsorok készítése; kabarék készítése; kabaré; varieté-előadások bemutatása; szórakoztatás állandó televízióműsorok formájában a varieté területén; bűvészképzés; jegyrendelési és jegyfoglalási szolgáltatások; jegyvásárlási szolgáltatások szórakoztató rendezvényekhez; jegyinformációs szolgáltatások szórakoztató rendezvényekhez; online jegyirodai szolgáltatások szórakoztatási célokra; jegyfoglalás és foglalási szolgáltatások oktatási, szórakoztató és sporttevékenységekhez, illetve -rendezvényekhez; szórakoztató rendezvényekhez kapcsolódó jegyfoglalási és előjegyzési szolgáltatások; szórakozáshoz kapcsolódó foglalási, jegyértékesítő szolgáltatások; jegyátvételi szolgáltatások szórakoztató, sport- és kulturális rendezvényekhez; látogatókat vonzó látványosságok biztosítása szórakoztatási célokra; látogatókat vonzó látványosságok biztosítása kulturális célokra.

(210) M 24 01000

(220) 2024.03.27.

(731) Halvest Overseas, LLC, Majuro (MH)

(740) Advopatent Szabadalmi és Védjegy Iroda, Budapest

(546)  **Bella**
Cow!

(511) 29 Vaj; csokoládéfa gyümölcséből készült vaj; kakaóvaj; kókuszvaj; földimogyoróvaj; vajkrém; felvágott; sajt;

Nemzeti védjegybejelentések meghirdetése

kókuszdíó (szárított); kókuszszír; kókuszolaj; gabonaolaj; krém (tejtermék); tejszínhab; ehető zsírok; ehető olajok; tojások; tojásporok; zsírtartalmú keverékek kenyérkelesztéshez; zsíros anyagok ehető zsírok előállításához; kukoricaolaj; margarin; hús; húskivonatok; húskocsonyák; hús, tartósított; húskonzerv; szózott hússok; tej; tejjalok; tejtermékek; tartósított gombák; étkezési olívaolaj; tartósított olajbogyók; tartósított hagymák; pálmafadió olaj élelmezési célra; pálmaolaj élelmezési célra; ranett alma; szójatej; tejpótló anyagok; napraforgóolaj élelmezési felhasználásra; tahini (szezám-mag-massza); savó; tojásfehérje; joghurt; tojássárgája.

(210) M 24 01003

(220) 2024.03.27.

(731) Balázs-Diák Kft., Budapest (HU)

(546)



(511) 42 Logók tervezése vállalati arculathoz.

(210) M 24 01085

(220) 2024.04.06.

(731) Axit Kft., Tass (HU)

(541) HUNBNB

(511) 43 Szállás biztosítása szállodákban és motelekben; szállásadói szolgáltatások üdülőkben, üdülőkompexumokban; szállásbiztosítás nyaralók számára; szállásszervezés turisták számára; szállást és reggelit biztosító szolgáltatások; szállásügynökségek [szállodák, panziók]; szállodai szállásbiztosítás; szállodai szálláshely szolgáltatások; szállodai szálláshelyek megszervezése; ideiglenes szállásbiztosítás üdülő apartmanokban; ideiglenes szálláshelyek biztosítása vendégek számára; ügynökségi szolgáltatások üdülési szállásfoglaláshoz; ideiglenes szállás biztosítása panziókban; ideiglenes szállásbiztosítás nyaralókban; ideiglenes szállások bérbeadása nyaralókban és apartmanokban.

(210) M 24 01117

(220) 2024.04.09.

(731) Györi-Baros László, Debrecen (HU)

(546)



(511) 20 Ajtókilincsek, nem fémből; ajtónyitók (nem elektromos -), nem fémből; ajtóreteszek, nem fémből (1); ajtóreteszek, nem fémből (2); ajtószerevények, nem fémből; ajtóütközők, nem fémből vagy gumiból; akasztósszekrény-rendezők; álló asztalok (1); álló asztalok (2); álló asztalok (3); álló kalapfogások; állványok, polcok (1); állványok, polcok (2); állványok, polcok (3); anyacsavarok, csavaranyák, nem fémből; árubemutató állványok (1); árubemutató állványok (2); asztallapok (1); asztallapok (2); asztalok; bakok, kecskelábak [bútorzat]; bébikomok; beltéri árnyékolók [bútorok]; bölcsők; bútorajtók; bútorlábak (1); bútorlábak (2); bútorok; bútorszerelvények, nem fémből; cégtáblák, cégérek fából vagy műanyagból; csapok, ékek, nem fémből; csavarok, nem fémből; csomagtároló szekrények; diványok, kerevetek; dobozok fából vagy műanyagból; dobozok játékokhoz; ékszer-rendszerezők; élelmiszertartó szekrények; erdei állatetető; ergonomikus székek ülőmasszázshoz; esernyőtartók; tetőszékek csecsemőknek; fából készült ágyak, ágykeretek; fa csomagolás palackokhoz; fahordók bor lefejtéséhez; faládák; falra szerelt pelenkázók; faorsók fonálhoz, selyemhez, paszományhoz; faszerkezetek, elválasztók bútorokhoz; fa- vagy műanyag hirdetémenyek, plakátok; fa- vagy műanyag létrák; fejes csavarok, nem fémből; fejtámaszok [bútorok]; fekhelyek, ágyak házikedvencek részére; fellépők, nem fémből; fészkelődő asztalok (1); fészkelődő asztalok (2); fészkelőláda, doboz; fészkelőláda házikedvenceknek; fiókok [bútoelemek]; fiókrendezők; fodrászszékek; fogások [bútorok]; folyóirattartók,

folyóirattartó állványok; függönyrudak; függőnytartók nem textilanyagokból; fürdőszobai székek; fürdőszobai szekrények; fűrészasztalok [bútorok]; fűrészbakok; gardróbok, gardrób szekrények; gardrób szekrények; gombkilincsek, nem fémből; gurulós számítógép asztal [bútor]; gyógyszeres szekrények; házsámok, nem fémből, nem világító; hordócsapok, nem fémből; hordódongák; hordótartó állványok, nem fémből; hordozható álló asztalok; húsvágó deszkák, vágódeszkák; iratgyűjtő polcok [bútorok]; irodabútorok; írógépasztalok; iskolabútorok; járókák; kampók, fogasok ruhaakasztó rúdhoz, nem fémből; kanapék (1); kanapék (2); kanapék (3); kanapék (4); kaptárokhoz fakeretek; karók nem fémből növényekhez és fákhhoz; kartotéktartó szekrények (1); kartotéktartó szekrények (2); kennelek; képkeretek; kerti bútorok; kézi tükrök [piperetükrök]; kézi zászlórudak, nem fémből; kiságyak; kis létrák, nem fémből; komódok, fiókos szekrények; konzolasztalok; konyhai tálalószekrények [bútorok]; koporsók; könyvállványok; könyvespolcok; könyvszekrények; körömkoptató állvány macskákknak; kulcstartó táblák; ládák, dobozok, nem fémből; lécek, rudak, szegélyek képkeretekhez (1); lécek, rudak, szegélyek képkeretekhez (2); lépcsőszőnyegekhez rögzítőrudak; macskákknak való kaparófák; madárodúk; masszásasztalok; méhkasok, kaptárak; mózeskosarak; munkapadok, munkaasztalok; műasztalosipari termékek [bútorok]; műszaki rajzasztalok; nem fém ablakgörgők; nem fém ajtórogzítók; nem fémből készült csőbilincsek; nem fémből készült hordók (1); nem fémből készült hordók (2); nem fémből készült hordók (3); nem fémből készült kapaszkodórudak fürdőkádakhoz; nem fémből készült konzolok és tartóelemek bútorokhoz; nem fém dobozok papírtörülközők adagolására; nem fém görgők [bútorgörgők]; nem fém vécépapír-adagoló; nem fém vezetősínek toléjtartókhoz; nem fém zárószervezetek ablakokhoz; ólak, vackok lakásban tartott kisállatoknak; ölbe vehető asztallapok; öltözőszekrények [bútorok]; padok [bútorok]; palacktartók; pohárszékek, ebédlőszekrények; polcok karton tárolására; postaládák nem fémből vagy falazatból; próbababák; próbababa szabóknak; pulpitusok; puskatartó állványok; rácsvédők kiságyakhoz, nem ágynemű; rakodólapok anyagmozgatáshoz, nem fémből; rakodólapok, nem fémből; rakodólapok (szállító), nem fémből; rögzítő dübelek (tiplik), nem fémből; rudak, póznák, nem fémből; ruhafogasok, nem fémből; ruhafogasok, ruhaakasztók, vállfák; sátorkarók, nem fémből; satupadok [berendezési tárgyak]; spanyolfalak, válaszfalak, paravánok [bútor]; szabadon álló válaszfalak [bútor]; szakajtók [kenyérkosarak]; szalagok fából; számológépállványok; szegecsek, nittek, nem fémből; székek [ülések]; szelektív hulladékgyűjtők, nem fémből; szobainasok; szobrocskák fából, viaszból, gipszből vagy műanyagból (1); szobrocskák fából, viaszból, gipszből vagy műanyagból (2); szófák; szögek, nem fémből; tálcák, nem fémből; tányértartók [bútorok]; tárolók, nem fémből [raktározáshoz, szállításhoz]; tárolópolcok; tartók/foglatatok kefékhez; táskaakasztók, nem fémből; törülközőállványok [bútor]; újságtartó állványok; üres szerszámos dobozok nem fémből; üres szerszámosládák nem fémből; virágcsereptartó talapzatok; vödörhordozó rúd vállra [iga]; zuhanyülőké; zámolyok (1); zámolyok (2); zsanérok, csuklóspántok, nem fémből; zsúrkocsik [bútorok] (1); zsúrkocsik [bútorok] (2).

A rovat 84 darab közlést tartalmaz.

Védjegybejelentés meghirdetése és a védjegy lajstromozása különleges gyorsított eljárásban

(111) 243.460

(151) 2024.05.28.

(210) M 24 00230

(220) 2024.01.19.

(732) SPAR ÖSTERREICHISCHE WARENHANDELS-AG, Salzburg (AT)

(740) Dr. Csere Ügyvédi Iroda, Budapest

(546) 

(511) 35 Reklámozás.

(111) 243.472

(151) 2024.05.28.

(210) M 24 01055

(220) 2024.04.03.

(732) ENCO Energy Kft., Budapest (HU)

(740) dr. Szombati Zoltán, Budapest

(546) 

(511) 35 Árösszehasonlító szolgáltatások; kereskedelmi közvetítői szolgáltatások; outsourcing szolgáltatások [üzleti segítségnyújtás]; beszerzői szolgáltatások [árak, illetve szolgáltatások beszerzése más cégeknek]; értékesítési előrejelzések mások számára; gazdasági előrejelzések; gazdasági előrejelzés és elemzés; kereskedelmi és üzleti kapcsolattartási adatok biztosítása; költségelemzés; üzleti vizsgálatok, kutatások; üzleti vizsgálati szolgáltatások; üzletszervezési és -vezetési tanácsadás; üzletszervezési és üzletvezetési tanácsadás; üzletvezetési tanácsadási szolgáltatások; energiaár-összehasonlítási szolgáltatások.

42 Mérnöki szolgáltatások, munkák; műszaki, mérnöki felmérések; energetikai vizsgálat; energia auditálás; energiatakarékos tanácsadás; energiatakarékos intézkedésekkel kapcsolatos műszaki tanácsadás biztosítása; energiamegőrzéssel kapcsolatos szaktanácsadás; műszaki tervtanulmányok készítése; műszaki tanácsadó szolgáltatások; szén-dioxid-kibocsátás csökkentésével kapcsolatos információnyújtás, tájékoztatás és szaktanácsadás; nettó zérókibocsátással kapcsolatos tudományos tájékoztatás, tanácsadás és konzultáció nyújtása; épületek energiahatékonyságával kapcsolatos szaktanácsadás; szaktanácsadás az energiatakarékos területén; tanácsadási szolgáltatások az energiahatékonysággal kapcsolatban; tanácsadási szolgáltatások az energiafelhasználással kapcsolatban.

(111) 243.473

(151) 2024.05.28.

(210) M 24 01331

(220) 2024.04.29.

(732) Palotaliget Residence Kft., Budapest (HU)

(740) dr. Szöllősi-Baráth Ügyvédi Iroda, Budapest

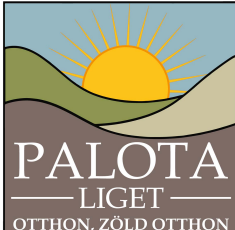
(546) 

(511) 36 Ingatlannal kapcsolatos ügyletek és szolgáltatások.

(111) 243.474

(151) 2024.05.28.

(210) M 24 01333

(220) 2024.04.29.

(732) **Pi Invest Zrt., Budapest (HU)**

(740) dr. Szöllösi-Baráth Ügyvédi Iroda, Budapest

(546)



(511) 36 Ingatlannal kapcsolatos ügyletek és szolgáltatások.

A rovat 4 darab közlést tartalmaz.

Lajstromozott védjegyek**(111) 243.037**

(151) 2024.03.18.

(210) M 21 02488

(220) 2021.06.22.

(732) Rivian IP Holdings, LLC (a Delaware limited liability company), Plymouth, Michigan (US)

(740) dr. Csányi Balázs Mihály, Budapest

(541) RIVIAN

(511) 7 Gépek és szerszámgépek járműgyártó sorokhoz, erőgépek; motorok (a szárazföldi járműmotorok kivételével);

tengelykapcsolók és erőátviteli elemek (a szárazföldi járművek céljára készültek kivételével); mezőgazdasági szerszámok, kézi szerszámok kivételével; keltetőgépek; árusító automaták; járműkarosszéria- és keret-igazító gépek, valamint azok szerkezeti pótalkatrészei; elosztók járművekhez; légszűrők járműmotorokhoz és

-hajtóművekhez; motorhengerek járművekhez; generátorok szárazföldi járművekhez; gyújtás berendezések szárazföldi járművek motorjaihoz; járműtartozékok, nevezetesen kotrókanalak és tolólapok föld és ömlesztett anyagok mozgatásához; pneumatikus és hidraulikus kompresszorok járművekhez; szárazföldi járművek

alkatrészei, nevezetesen gyújtógyertya-huzalok; olajszivattyúk szárazföldi járművekhez; gyújtócsövek mint járműkipufogó-rendszerek alkatrészei; üzemanyag-szivattyúk szárazföldi járművekhez; vízpumpák (vízszivattyúk) szárazföldi járművekhez; járműalkatrészek, nevezetesen nagyteljesítményű szelepek

karburátorokhoz (porlasztókhoz); járműalkatrészek, nevezetesen vezérműburkolatok; járműalkatrészek, nevezetesen bemeneti elosztócsövek; járműalkatrészek, nevezetesen motortengely-védők; járműalkatrészek, nevezetesen motorburkolatok; járműalkatrészek, nevezetesen szelephimbák; járműalkatrészek, nevezetesen

tolórudak; járműalkatrészek, nevezetesen olajhűtők; járműalkatrészek, nevezetesen forgattyúház-levegőtétők; járműalkatrészek, nevezetesen olajtartálydugók és -fedelek; járműalkatrészek, nevezetesen olajtartályok; járműkipufogó-rendszerek részét képező hangtompítók (kipufogódobok); szárazföldi járművek belső égésű

motorjainak alkatrészei, nevezetesen hajtórudak; mechanikus hajtóművek alkatrészei szárazföldi járművekhez; olajsintmérő pálcák; vezérműszíjak szárazföldi járművek motorjaihoz; üzemanyag-szivattyúk szárazföldi járművek hajtóműveihez; váltóáramú generátorok szárazföldi járművekhez; áramfejlesztők, amelyek járművek elektromotorjaiként is használhatóak; járműalkatrészek, nevezetesen karburátorok (porlasztók);

üzemanyag-befecskendező alkatrészek szárazföldi és vízi járművek motorjaihoz; légsűrítők járművekhez; motorhengerek szárazföldi járművekhez; ablaktörlő motorok tengeri és szárazföldi járművekhez; járműmotor-alkatrészek, nevezetesen feltöltőlevegő-hűtők és alkatrészeik; járműmotor-alkatrészek, nevezetesen

intercoolerek (töltőlevegő-hűtők); gyújtáskábelek gépjárművekhez; kipufogócsövek szárazföldi járművekhez; katalizátoregységek járművek kipufogóihoz; elektronikus gyújtások járművekhez; fém motortömítések járművekhez; üzemanyagszűrők járműmotorokhoz; vezérműtengelyek járműmotorokhoz; hűtők járművekhez.

9 Tudományos célra szolgáló, kutatási, navigációs, földmérő, fényképészeti, mozgóképes, audiovizuális, optikai, súlymérő, mérő-, jelző-, észlelő, tesztelő, ellenőrző, életmentő és oktató berendezések és felszerelések; elektromos energia vezetésére, kapcsolására, átalakítására, tárolására, szabályozására vagy ellenőrzésére szolgáló

készülékek és berendezések; hangok, képek vagy adatok rögzítésére, továbbítására, másolására vagy feldolgozására szolgáló készülékek és eszközök; rögzített és letölthető média, számítógépes szoftver, üres digitális vagy analóg rögzítő és tároló média; szerkezetek érmebedobással működő készülékekhez; pénztárgépek,

számolóeszközök; számítógépek és számítógépes perifériák; bűváruhák, bűvármáscsok, füldugók bűvárok számára, orrcsipeszek bűvárok és úszók számára, kesztyűk bűvárok számára, víz alatti úszáshoz használt légzőkészülékek; tűzoltó készülékek; számítógép interfészek; számítógépes programok felhasználói interfészek

tervezéséhez; vezeték nélkül csatlakoztatott elektromos akkumulátorok beépített, távolról frissíthető szoftverekkel és firmware-ekkel a tárolt elektromos áram tárolására és kisütésére a lakásokban és épületekben való használatra;

vezeték nélkül csatlakoztatott elektromos akkumulátorok beépített, távolról frissíthető szoftverekkel és firmware-ekkel a villamosenergia-hálózat vagy más, villamosenergia-termelő forrás által vagy számára

biztosított, tárolt elektromos áram tárolására és kisütésére, melyek az elektromos árammal kapcsolatos igények és a felhasználási célok stabilizálására és teljesítésére szolgálnak; vezeték nélküli csatlakoztatott elektromos akkumulátorok számára és által biztosított tárolt energia tárolásának és kisütésének felügyeletére, optimalizálására és szabályozására szolgáló számítógépes szoftverek; elektromos áram biztosítására szolgáló akkumulátorok elektromos járművekhez való motorokhoz; falra szerelhető elektromos csatlakozók elektromos járművek töltéséhez; hordozható elektromos csatlakozók elektromos járművek töltéséhez; letölthető szoftver mobilalkalmazás formájában járművek elektromos töltésének és állapotának nyomon követésére, valamint járművek távvezérlésére; letölthető szoftver járművekhez való operációs rendszerszoftver formájában; navigációs berendezések járművekhez [fedélzeti számítógépek]; globális helymeghatározó rendszer (GPS) és mobil telekommunikáció használatára programozott, járművek helyének meghatározására és visszaszerzésére szolgáló eszközök; rádiók járművekhez; betörésgátló riasztókészülékek; akkumulátortöltők jármű-akkumulátorok töltésére; sebességszabályozók gépjárművekhez; járműbiztonsági berendezések, nevezetesen elektronikus rezgés-, ütés-, mozgás-, szög-, hőmérséklet- és feszültségfigyelő eszközök; járműbiztonsági berendezések, nevezetesen kamerákból és monitorokból álló fedélzeti járműfelügyeleti rendszer a jármű két oldalán található holtterek feltárására és megszüntetésére; vezeték nélküli adóvevők gyűjtő és megjelenítő technológiával a helyi környezetben található összes jármű állapotának megfigyelésére és nyomon követésére; elektromos akkumulátorok járművekhez; járműbiztonsági berendezések, nevezetesen elektronikus keréknyomás-figyelő eszközök; járműbiztonsági berendezések, nevezetesen tolatószenzorok és -kamerák; kerékki egyensúlyozó egységek szárazföldi járművekhez; mikroprocesszorból, elektronikus jelvevőből és elektronikus jeladóval felszerelt kulcstartóból álló, kulcs nélküli nyitórendszerek és kulcs nélküli gyújtáskapcsoló rendszerek gépjárművekhez; sebességjelzők járművekhez; radartárgy-érzékelők járművekben való használatra; járműre szerelt GPS-érzékelők jármű mozgási sebességének meghatározására; járművekben használt akkumulátortöltők mobiltelefonokhoz; járműmotor-alkatrészek, nevezetesen hőmérséklet-szabályozó készülékek; járművek audioberendezései, nevezetesen sztereó rendszerek, hangszórók, erősítők, equalizer-ek, hangváltók és hangszóróházak; vezeték nélküli hangszórók; hangszórók, hangosbemondók, megafonok; sztereó rendszerek; letölthető számítógépes szoftver audioeszközök vezérlésére; USB-s töltőportok járművekben történő használatra; elektromos zárok járművekhez; visszapillantó kamerák járművekhez; járművek klímaberendezései; vezeték nélküli vezérlők más elektromos, motoros és mechanikus eszközök vagy rendszerek, nevezetesen az akkumulátor, biztonsági, világítási, nyomkövető és biztonsági rendszerek működésének és állapotának távoli ellenőrzésére és vezérlésére; járművek távirányítású indítására szolgáló eszközök; járművekben elhelyezett, antennát és rádióadót tartalmazó jármű-helymegállítási, -követési és biztonsági rendszerek; feszültségszabályozók járművekhez; járművek audioberendezései, nevezetesen hangszórók gépjárművek hangrendszereihez; navigációs eszközök járművekhez [fedélzeti számítógépek]; gépjármű-pótkocsi elektromos csatlakozói; akkumulátorok járművekhez; elektromos készülékek, nevezetesen töltőállomások elektromos járművek feltöltéséhez; számítógépes járműmotor analízátorok; hosszabbítókábelek járművekhez; hálózati adapterek járművekhez; elektromos kábelek járművekhez; elektromos akkumulátorok járművekhez; hőmérséklet-szabályozó készülékek járművekhez; gumibroncsokban levő nyomás csökkenését automatikusan jelző készülékek; kilométerszámlálók járművekhez; távirányítók járműriasztók működtetéséhez; mérőpoharak; mérőkanalak, adagolókanalak; letölthető szoftverek járműflotta-kezelés formájában; letölthető szoftverek járművek vásárlásának, finanszírozásának, lízingjének, biztosításának, biztonságának, védelmének és diagnosztikájának kezeléséhez; elektromos átalakítók; időjárásálló elektromos adapterfedelek.

11 Fényszórók, reflektorok járművekhez; lámpaernyők; hordozórakéta reflektorok; lámpák járművekhez; hátsó lámpák hordozórakétákhoz; féklámpák hordozórakétákhoz; világítóeszközök, nevezetesen szerves fénykibocsátó diódákkal működő (OLED) világítóeszközök és fénykibocsátó diódákkal működő (LED) világítóeszközök; világítóeszközök járművekhez; légszűrők járművek utasterében lévő légkondicionálókhoz; alkatrészek fűtő- és légkondicionáló rendszerekhez, nevezetesen fűtőmagok és gázhűtők járművekhez; jégolvasztók, jégtelenítők járművekhez; fényszalagok járművekhez; légkondicionálók járművekhez; hőmérséklet-szabályozó rendszerek járművek fűtéséhez, szellőzéséhez és légkondicionálásához; fényszórók járművekhez; spotlámpák

(reflektorlámpák) járműveken történő használatra; légkondicionáló berendezések járművekhez; fűtőkészülékek járművekhez; fűtőberendezések járművekhez; elektromos vízforráló kannák; hordozható tűzhelyek; mosogatók, mosdók; lámpák sátrakhoz; indukciós főzőlapok; keverőfűvőka csaptelephez.

12 Járművek, vízi járművek kivételével; szárazföldi, légi közlekedési eszközök; szárazföldi járművek, valamint ezek alkatrészei és tartozékai, nevezetesen szerkezeti részek és erőátviteli alkatrészek villamos motorok, sebességváltók és tengelyek formájában; gépjármű, jármű karosszériák; poggyásztartó hálók járművekhez; méretre készült ponyvák járművekhez; csúszásgátló láncok járművekhez; tapaszok, sallerfoltok járműabroncsok javításához; pumpák járműabroncsok felfújásához; autók belső kárpitozása; autók belső burkolata; egyedi bőr járműbelső járművekhez; rendszámábla-keretek; rendszámábla-tartók; kárpitok járművekhez; elektromos hajtású szárazföldi járművek; elektromos járműalkatrészek, nevezetesen motorok; elektromos járműalkatrészek, nevezetesen visszapillantó tükrök, ablaktörlők és hátsó ajtók; teljesen akkumulátoros, elektromos, nagy teljesítményű járművek; járműülések; kerékagyak járművekhez; járműkerekek; kárpitok, méretre készült ponyvák járművekhez; kormánykerekek járművekhez; motorok szárazföldi járművekhez; tetőcsomagtartók, lengéscsillapítók, rugók, stabilizáló rudak és felfüggesztések, fentiek mindegyike járművekhez; ajtókárpitok gépjármű karosszériákhoz; féknyergék szárazföldi járművekhez; méretre készült ülészuzatok járművekhez; motorfelfüggesztések járművekhez; előre megtervezett vinil autófóliák, amelyeket kifejezetten járművekhez alakítottak ki; járműalkatrészek, nevezetesen szervokormány-tömlők; jelvények járművekhez; járművekhez való ülés párnák; kerékagyszerelvények járművekhez; süléctartók járművekhez; tükrök járművekhez, nevezetesen visszapillantó tükrök; irányváltó hajtóművek szárazföldi járművekhez; horgok, amelyeket kifejezetten járművekben történő használatra, járműtartozékok rögzítésére terveztek; szélvédők járművekhez; lopásgátló eszközök járművekhez; gumiabroncs járművekhez; abroncsbelső járművekhez; abroncsfűjők; járművek műanyag alkatrészei, nevezetesen autók külső és belső díszítő és védő extrudált műanyag szegélyei; szárazföldi járművek, nevezetesen elektromos autók, teherautók és sportcélú haszongépjárművek (sport-szabadidő autók, SUV-ok); félig felszerelt takaróponyvák járművekhez; fék légkompresszorok szárazföldi járművekhez; légfék munkahengerek szárazföldi járművekhez; motorházfedelek; alvázak gépjárművekhez; jármű ülésvédők; szerkezeti javító alkatrészek teherautókhoz és egyéb gépjárművekhez; tengelykapcsolóból, sebességváltóból, kardántengelyből és differenciálműből álló, járművekben használatos erőátviteli berendezések; hajtómű felső fedelek szárazföldi járművekhez; váltótartó lemezek szárazföldi járművekhez; szárazföldi járművekhez való sebességváltó házak; vontatórudak, vonórudak járművekhez; sárhányók járművekhez; szárazföldi járművekhez illeszthető lépcsők, fellépők; vontatórudak járművekhez; járműfelnik és ezek szerkezeti elemei; terepjárók (ATV-k); gépjárművekhez való érzékelők, nevezetesen elektromos szervokormányzási forgatónyomaték-érezékelők, szervokormány-rendszerek alkotóelemeként árusítva; abroncskarimák járművekhez; sebességváltók szárazföldi járművekhez; fékek járművekhez; jármű karosszériák; sebességváltók szárazföldi járművekhez; járműalkatrészek, nevezetesen napellenzők szélvédőkre; járműalkatrészek, nevezetesen árnyékolók; járműalkatrészek, nevezetesen segédirányító karok; járműalkatrészek, nevezetesen gömbcsuklók; járműalkatrészek, nevezetesen felfüggesztőrudak; járműalkatrészek, nevezetesen féltengelycsuklók; járműabroncsokhoz való szelepszárak; szárazföldi járművek részei, nevezetesen differenciálművek; motorháztető-védők mint járművek szerkezeti alkatrészei; csapok, tengelyek szárazföldi járművekhez; fékhuzalok (bowdenek) járművekhez; fékdobok szárazföldi járművekhez; szárazföldi járművekhez való felfüggesztéselemek, nevezetesen laprugók; szárazföldi járművek felfüggesztéseinek alkatrészei, nevezetesen tekercsrugók; ablaktörlő, szélvédőtörlő lapátok járművekhez; hidraulikus hajtású rendszerek járművekhez; szárazföldi járművekhez való felfüggesztéselemek, nevezetesen kiegyenlítő; tárcsaféketétek járművekhez; pohártartók járművekhez; sebességváltók szárazföldi járművekhez és azok pótalkatrészei; erőátviteli szíjak szárazföldi járművekhez; felfüggesztési rendszerek szárazföldi járművekhez; kerécsapágyak szárazföldi járművekhez; üveg járműablakok járművekhez; riasztó berendezések járművekhez; fékszerelvények járművekhez; kerékpártartók járművekhez; tengely gumiharang-készletek szárazföldi járművekhez; tengelycsapágyak szárazföldi járművekhez; tárcsafékek szárazföldi járművekhez; tetőre rögzített csomagtartó tárolók szárazföldi járművekhez; sportcélú haszongépjárművek (sport-szabadidő autók, SUV-k); légszákok járművekhez; járműablakok; biztonsági övek

járművekhez; szelepek járműabroncsokhoz; kürtök járművekhez; szárazföldi járművek részei, nevezetesen erőátviteli szíjak; tengelykapcsolók szárazföldi járművekhez; méretre készült járműponyvák gépkocsikhoz és teherautókhoz az időjárástól és annak hatásaitól való védelem céljából; fejtámlák járművekhez; felfújódó légszákok járművekhez baleseti sérülések megelőzésére; erőátviteli láncok szárazföldi járművekhez; utángyártott gépkocsi-kiegészítők nevezetesen kifejezetten járművekben történő használatra kifejlesztett rendszerező táskák, hálók és tálcák; biztonsági hevederek, hámok járműülésekhez; fékbetétek szárazföldi járművekhez; szárazföldi járművek alkatrészei, nevezetesen tengelyek; szárazföldi járművek részei, nevezetesen hajtóművek, hajtások; járművek fém alkatrészei, nevezetesen külső és belső díszítő és védő fém szegélyek; elektromos hajtású járművek, nevezetesen gépkocsik, teherautók és sport-szabadidő autók (SUV-ok); kerékpárok; tolatásjelzők járművekhez; keréktárcsák járművekhez; gépjárművek elektromos zárai; riasztórendszerek gépjárművekhez; kormányművek szárazföldi járművekhez és ezek alkatrészei; spoilerok, légtérelő szárnyak járművekhez; járműlépcsők, fellépők, hágsók; légszákok; gépkocsi lökhárítók; gépkocsikhoz való tetőcsomagtartó dobozok, tetőboxok; méretre készült ponyvák járművekhez; szárazföldi járművek alkatrészei, nevezetesen járműlépcsők, fellépők, hágsók; szárazföldi járművek alkatrészei, nevezetesen sárhányók; szárazföldi járművek alkatrészei, nevezetesen ütközőpárnák; járműalkatrészek, nevezetesen lengéscsillapítók; járművek ajtói; irányjelző karok járművekhez; tanksapkák szárazföldi járművekhez; rendszám-tábla-takarók járművekhez; ajtópanelek járművekhez; járműveken való használatra kialakított tetősátrak; szabadidős tevékenységhez használatos járművek (lakóautók) alkatrészei, nevezetesen főzőegységek és mosogatók, mosdók; járműalkatrészek, nevezetesen főzőegységeket, mosogatókat, mosdókat és tárolóegységeket tartalmazó szerkezeti modulok; szerkezeti alkatrészek gépjárművekhez, nevezetesen önzáródó tartályok víztároláshoz; szerkezeti alkatrészek gépkocsikhoz, nevezetesen csomagtartók, rakodó- és tárolóegységek; kifejezetten teherautókhoz és sportcélú haszongépjárművekhez (sport-szabadidő autókhoz, SUV-okhoz) kialakított rakománytároló egységek; méretre kialakított csomagtértálcák járművek rakterébe; a fentiek egyike sem tartozik vízi közlekedési eszközök tartozékai és alkatrészei közé.

35 Reklámozás; üzleti menedzsment; üzleti adminisztráció; irodai munkák; vezeték nélkül csatlakoztatott elektromos akkumulátorokból álló, beépített és távolról frissíthető szoftverekkel, firmware-ekkel, és támogató szoftverekkel ellátott, villamos energia tárolására és a tárolt elektromos áram leadására szolgáló elektromos akkumulátor-rendszerek üzemeltetése mások számára, üzleti célokra, valamint az ezekkel kapcsolatos üzleti tanácsadási szolgáltatások; kereskedések szárazföldi járművek és járművek területén; kiskereskedelmi boltok, outlet-ek és pop-up (ideiglenes) üzletek szárazföldi járművek és járművek területén; üzleti konzultációs szolgáltatások, nevezetesen segítségnyújtás üzleti stratégiák kialakításában; konzultáció az energiahatékonyság területén napenergiával és megújuló energiával kapcsolatban; vásárlási tanácsadási és konzultációs szolgáltatások biztosítása a fogyasztók számára szárazföldi járművek vásárlásához; járművekre és töltőállomásokra vonatkozó információkat tartalmazó online címtár-információs szolgáltatás nyújtása; üzemanyag-gazdálkodási szolgáltatások flották területén; flottamenedzsment szolgáltatások flottajárművek kereskedelmi célú nyomon követése formájában.

36 Biztosítási szolgáltatások; pénzügyi szolgáltatások; pénzügyek, pénzügyi szolgáltatások; ingatlanügyletek; biztosítási fuvarozói szolgáltatások; finanszírozási szolgáltatások; ingatlanokhoz kapcsolódó szolgáltatások, nevezetesen ipari ingatlanok bérbeadása és kezelése mások számára.

37 Építőipari szolgáltatások; járművek üzembehelyezésével és javításával kapcsolatos szolgáltatások; bányászati kitermelés, olaj- és gázfúrás; vezeték nélkül csatlakoztatott elektromos akkumulátorok telepítése, karbantartása és javítása és frissítése, valamint ezzel kapcsolatos konzultáció, a tárolt elektromos áram tárolásával és kisütésével kapcsolatos villamosenergia-igények és a felhasználási célok stabilizálása és teljesítése céljából; karbantartási és javítási szolgáltatások biztosítása járművekhez; járműjavítási tanácsadás; járműkarbantartási tanácsadás; jármű-akkumulátorok töltése; jármű testreszabási szolgáltatások, nevezetesen egyedi járművek építése; töltőállomási szolgáltatások járművekhez; járművek javítása és karbantartása; járművek professzionális külső és belső takarítása; járműjavító műhelyek; járművek festése; töltőállomási szolgáltatások elektromos járművekhez; flotta-menedzsment szolgáltatások flottajárművek karbantartása formájában; vészhelyzeti közúti

segélyszolgálat, nevezetesen közúti segélyhívások megválaszolása, defektes gumibroncs cseréje, vészhelyzeti akkumulátortöltés; speciális elektromos gépjárművek tervezése, fejlesztése és gyártása; speciális elektromos gépjárművek karbantartása, szervizelése és javítása.

39 Szállítás; áruk csomagolása és raktározása; utazásszervezés; gépjárművek bérbeadása; autómegosztási szolgáltatások (car sharing); utazásmegosztó szolgáltatások (telekocsi szolgáltatások); járműszállítás és -tárolás; járművek kölcsönzése és bérbeadása; járművezetési szolgáltatások; járművek vontatása; járműkölcsönzési és -bérbeadási szolgáltatások; autóbérlés megrendelése; vészhelyzeti közúti segélyszolgálat, nevezetesen vontatás, csörlőzés és kulcsszállítás; útvonaltervezés.

40 Hulladék és szemét újrahasznosítása; levegőtisztítás és vízkezelés; nyomtatási, nyomdai szolgáltatások; élelmiszerek és italok tartósítása; beépített, távolról frissíthető szoftverekkel és firmware-ekkel ellátott, vezeték nélkül csatlakoztatott elektromos akkumulátorok bérbeadása tárolt villamos energia tárolására és kisütésére vonatkozó elektromos árammal kapcsolatos igények és a felhasználási célok stabilizálása és teljesítése céljából; akril fedőréteg felvitele gépjárművekre.

41 Nevelés; szakmai képzés; szórakoztatás; sport- és kulturális tevékenységek; oktatási szolgáltatások, nevezetesen képzés járművek tervezése, fejlesztése, gyártása, karbantartása, szervizelése és javítása területén; szárazföldi járművekkel, csónakokkal, kerékpárokkal és gyalogosan teljesítendő vezetett túrák szervezése és lebonyolítása kirándulások és túrák formájában; szórakoztatás járműtesztvezetés (élményvezetés) formájában; nevelés; szakmai képzés; szórakoztatás; sport- és kulturális tevékenységek; oktatási szolgáltatások, nevezetesen képzés speciális elektromos gépjárművek tervezése, fejlesztése, gyártása, karbantartása, szervizelése és javítása területén.

42 Tudományos és műszaki szolgáltatások, valamint az idetartozó tervezői és kutatói tevékenység; ipari elemzési, ipari kutatási és ipari tervezési szolgáltatások; minőségellenőrzési és hitelesítési szolgáltatások; számítástechnikai hardver és szoftver tervezés és fejlesztés; járművek ellenőrzése a megfelelő működés biztosítása érdekében; elektromos járművek működésének, teljesítményének és hatékonyságának távfelügyelete; nem letölthető szoftverek biztosítása elektromos járművek töltésének és karbantartásának előrejelző (prediktív) elemzéséhez, valamint a fogyasztói igények előrejelző (prediktív) elemzéséhez; mérnöki tervezési szolgáltatások; termékfejlesztési tanácsadás; tanácsadási szolgáltatások járműtervezés területén mások számára; mérnöki tanácsadás; vezeték nélkül csatlakoztatott, a villamos energia tárolására és villamosenergia-ellátásra használatos, beépített firmware-ekkel és szoftverekkel ellátott elektromos akkumulátorok megfelelő működésének és programozásának ellenőrzése annak érdekében, hogy az elektromos árammal kapcsolatos igények és a felhasználási célok teljesüljenek; vezeték nélkül csatlakoztatott elektromos akkumulátorokból és támogató szoftverekből álló elektromosakkumulátor-rendszerek tervezése, ezek mindegyike a tárolt elektromos áram tárolására és kisütésére, az említett rendszerek tervezési hatékonyságának, programozásának és felépítésének optimalizálása érdekében, valamint az ezekhez kapcsolódó konzultációs szolgáltatások; szoftver mint szolgáltatás (SAAS), mely vezeték nélkül csatlakoztatott elektromos akkumulátorok számára és által biztosított tárolt energia tárolásának és kisütésének felügyeletére, optimalizálására és szabályozására szolgáló számítógépes szoftvereket tartalmaz; vezeték nélkül csatlakoztatott elektromos akkumulátorok számára és által biztosított tárolt energia tárolásának és kisütésének felügyeletére, optimalizálására és szabályozására szolgáló online, nem letölthető számítógépes szoftverek biztosítása; vezeték nélkül csatlakoztatott elektromos akkumulátorokba beépített, a villamos energia tárolására és kisütésére használatos szoftverek és firmware-ek kezelése az elektromos akkumulátorok szoftvereinek programozásával és konfigurálásával; vezeték nélkül csatlakoztatott elektromos akkumulátorokba beépített, távolról frissíthető számítógépes szoftverek és firmware-k telepítése, karbantartása, javítása és frissítése, valamint azokhoz kapcsolódó tanácsadás a tárolt elektromos áram tárolására és kisütésére vonatkozó villamosenergia-igények és a felhasználási célok stabilizálása és teljesítése céljából; új és használt gépjárművek ellenőrzése a járműveket vásároló vagy értékesítő személyek részére; gépjármű-kárfelmérési szolgáltatások; gépjármű-ellenőrzések; gépjárműalkatrész-tervezési szolgáltatások; biztonsági célú járműflotta-felügyeleti szolgáltatások; ellopott járművek visszaszerzése; nem letölthető szoftverek járműflotta-kezelés formájában; nem letölthető szoftverek járművek vásárlásának, finanszírozásának, lízingjének,

biztosításának, biztonságának, védelmének és diagnosztikájának kezeléséhez.

45 Jogi szolgáltatások; biztonsági szolgáltatások ingóságok és személyek fizikai védelme céljából; biztonsági célú járműflotta-felügyeleti szolgáltatások; elloptott járművek visszaszerzése; vészhelyzeti közúti segélyszolgálat, nevezetesen záruk kinyitása.

(111) 243.162

(151) 2024.04.02.

(210) M 22 01418

(220) 2022.05.27.

(732) BUDIŠ a. s., Dubové (SK)

(300) POZ 369-2022 2022.02.14. SK

(740) Dr. Melicher Csilla, Budapest

(546)



(511) 32 Energiaitalok.

(111) 243.165

(151) 2024.04.02.

(210) M 22 01932

(220) 2022.07.21.

(732) HYMATO PRODUCTS Termelő és Kereskedelmi Korlátolt Felelősségű Társaság, Szentkirályszabadja (HU)

(740) Szabó, Kelemen és Társai Andersen Ügyvédi Iroda, Budapest

(541) PROSTA CELL

(511) 5 Gyógyszerészeti, gyógyászati és állatgyógyászati készítmények; egészségügyi készítmények gyógyászati használatra; gyógyászati vagy állatgyógyászati használathoz adaptált diétás élelmiszerek és anyagok, bébiételek; étrend-kiegészítők emberek és állatok számára; tapaszok, kötszeranyagok; fogtömő anyagok és fogászati mintázóanyagok; fertőtlenítőszeres; kártékony állatok irtására szolgáló készítmények; gombaölő szerek (fungicidek), gyomirtó szerek (herbicidek); diétás ételek gyógyászati célokra; diétás italok gyógyászati célokra; élesztő tartalmú étrend-kiegészítők; étrend-kiegészítő enzimek; étrend-kiegészítő italkeverékek; étrend-kiegészítők állatok számára; étrend-kiegészítő italpor keverékek; étrend-kiegészítők kozmetikai hatással; gyógyászati célokra adaptált italok; gyógyászati célra alkalmas, fagyasztva szárított élelmiszerek; gyógyászati célra alkalmas, homogenizált élelmiszerek; gyógyhatású állateledel-kiegészítők; gyógyhatású ételkészítmények embereknek; gyógyhatású készítmények embereknek; gyógyhatású teák; gyógyteák; gyógynövény-kiegészítők speciális étrendet igénylő személyeknek; gyógynövényekből kinyert antioxidánsok; gyógytápanyag-készítmények terápiás vagy gyógyászati használatra; lenmag étrend-kiegészítők; méhpempő étrend-kiegészítők; méhpempő gyógyászati célokra; növényi kiegészítők; propolisz étrend-kiegészítők; fitoterápiás készítmények gyógyászati használatra; fogyasztó tabletták; fürdőszók gyógyászati célokra; gyógyászati fogyasztószeres; gyógyhatású hajszeszesek; kémiai reagensek orvosi vagy állatgyógyászati célokra; kenőcsök leégésre; készítmények napégésre

gyógyszerészeti használatra; korpás fejbőr kezelésére szolgáló gyógyszerészeti készítmények; lenmagliszt gyógyszerészeti célokra; nyomelem készítmények emberi és állati fogyasztásra; sók ásványi fürdőkhöz; sók gyógyászati használatra; tengervíz gyógyfürdőkhöz; vegyi készítmények gyógyszerészeti célokra; terapeutikus fürdőkészítmények; termálvizek; vegyi készítmények a gabonát megtámadó betegségek kezelésére; vegyi készítmények állatorvosi célokra; vegyi készítmények orvosi, gyógyászati célokra; vitaminkészítmények; zsírok gyógyászati célokra.

(111) 243.403

(151) 2024.05.13.

(210) M 23 03321

(220) 2023.11.18.

(732) Méhes Krisztián, Budapest (HU)

(541) Mikulás Kocogás

(511) 41 Közösségi sportrendezvények szervezése.

(111) 243.404

(151) 2024.05.14.

(210) M 23 03179

(220) 2023.11.06.

(732) Marozsán Ferencné Árva Csilla, Budapest (HU)

(541) Pótkulcs

(511) 41 Mozi [filmvetítési] lehetőségek biztosítása; táncos rendezvények; táncos rendezvények szervezése; szórakoztatás; sport- és kulturális tevékenységek; zenei koncertek szervezése és lebonyolítása; szórakoztató célú kiállítások szervezése és rendezése; kulturális vagy oktatási célú kiállítások szervezése és tartása; konferenciák, kiállítások és versenyek szervezése.

43 Vendéglátási szolgáltatások [étel- és italszolgáltatás]; vendéglátással kapcsolatos szolgáltatások; vendéglátási szolgáltatások [szállásadás].

(111) 243.405

(151) 2024.05.13.

(210) M 23 03101

(220) 2023.10.27.

(732) Molnár Geraldine, Budapest (HU)

(740) Ducsay Ügyvédi Iroda, Budapest

(546)



(511) 16 Papír és karton; nyomdaipari termékek; könyvkötészeti anyagok; fényképek; papíráruk és irodaszerek, bútorok kivételével; papíripari vagy háztartási ragasztóanyagok; rajzkellékek és művészeti kellékek; ecsetek; tanítási és oktatási anyagok; műanyag lapok, fóliák és tasakok csomagoláshoz; nyomdabetűk, klisék.

41 Nevelés; szakmai képzés; szórakoztatás; sport- és kulturális tevékenységek.

(111) 243.406

(151) 2024.05.13.

(210) M 23 03262

(220) 2023.11.15.

(732) AFFINITÁS Korlátolt Felelősségű Társaság, Dunakeszi (HU)

(740) Garamvölgyi Ügyvédi Iroda, Budapest

(546)



(511) 37 Járműmosás; járművek tisztítása; járművek karbantartása.

(111) 243.407

(151) 2024.05.13.

(210) M 23 02941

(220) 2023.10.21.

(732) VITAREX STÚDIÓ Kft., Budapest (HU)

(740) dr. Gyulai Balázs Csaba egyéni ügyvéd, Budapest

(546)



VITAREX

(511) 9 Hangok, képek vagy adatok rögzítésére, továbbítására, másolására vagy feldolgozására szolgáló készülékek és eszközök; rögzített és letölthető média, számítógépes szoftver, üres digitális vagy analóg rögzítő és tároló média; számítógépek és számítógépes perifériák; elektronikus adatbázisok; adatfeldolgozó programok; adatfeldolgozó szoftverek; integrált szoftvercsomagok; internetről letölthető szoftverek; mesterségesintelligencia-szoftverek elemzéshez; mobiltelefon-szoftverek; programok okostelefonokhoz; rendszer- és rendszertámogató szoftverek, és firmware-ek; számítógépes programok adatfeldolgozáshoz; számítógépes szoftverek; letölthető szoftverek számítógép távolról történő eléréséhez és ellenőrzéséhez; mesterséges intelligencia és gépi tanulási szoftverek.

42 Tudományos és műszaki szolgáltatások, valamint az idetartozó tervezői és kutatói tevékenység; minőségellenőrzési és hitelesítési szolgáltatások; számítástechnikai hardver és szoftver tervezés és fejlesztés; egészségügyi nyilvántartások elektronikus tárolása.

(111) 243.408

(151) 2024.05.13.

(210) M 23 03263

(220) 2023.11.15.

(732) Kókai Alex, Budapest (HU)

(541) Cshípem-Csili

(511) 30 Chiliszósz; csípős szósz; sambal oelek [csípős pirospaprika szósz]; csípőspaprika-szósz [sriracha]; sambal szósz [csípős pirospaprika szósz].

(111) 243.409

(151) 2024.05.14.

(210) M 23 03337

(220) 2023.11.21.

(732) ALDI Magyarország Élelmiszer Bt., Biatorbágy (HU)

(740) SBGK Ügyvédi Iroda, Budapest

(546)



(511) 35 Reklámozás; kereskedelmi ügyletek; kereskedelmi adminisztráció; irodai munkák; kiskereskedelmi szolgáltatások, interneten is, élelmiszerek, mosószerek, tisztító- és takarítószer, takarító eszközök, fertőtlenítőszer, kozmetikumok/testápoló szerek, higiénias termékek, recept nélkül kapható gyógyszerek, élelmiszer-kiegészítők terén; kiskereskedelmi szolgáltatások, interneten is, a következőkre vonatkozóan: tűzijáték, elektromos és elektronikus háztartási készülékek, audiovizuális berendezések, navigációs eszközök, okostelefonok, okosórák, mobiltelefonok, számítógépek és számítógép tartozékok, CD-lemezek, számítógépes hardver és számítógépes szoftver, világítóeszközök; kiskereskedelmi szolgáltatások, interneten is, szerszámok, kerti szerszámok és tartozékaik, kerékpárok és tartozékaik, autós felszerelések, órák és dísz tárgyak, író- és irodai cikkek, könyvek és egyéb nyomtatványok, bútorok és egyéb berendezési tárgyak, kerti bútorok, háztartási és konyhai eszközök és alkatrészeik, háztartási cikkek, ágyneműk, azon belül párnák, ágyneműk, háztartási textíliák terén; kiskereskedelmi szolgáltatások, interneten is, ruházat, fejfedők, cipők, sporteszközök, játékszerek, a szabadidő eltöltéséhez kapcsolódó cikkek, állateledelek, növények, dohányáru terén; kiskereskedelmi szolgáltatások, az interneten keresztül is, utazásokra vonatkozóan, nyomdai munkák és fényképészeti, valamint filmművészeti fejlesztés, virágküldő szolgáltatás, valamint telefon- és internetajánlatok; bevásárlóközpontok, kiskereskedelmi üzletek és diszkont üzletek üzemeltetése élelmiszerek, mosószerek, tisztító- és takarítószer, takarító eszközök, fertőtlenítőszer, kozmetikumok/testápoló szerek, higiénias termékek, recept nélkül kapható gyógyszerek, élelmiszer-kiegészítők terén; szupermarketek, kiskereskedelmi üzletek és diszkont kiskereskedelmi áruházak működtetése a következők számára: tűzijáték, elektromos és elektronikus háztartási készülékek, audiovizuális berendezések, navigációs eszközök, okostelefonok, okosórák, mobiltelefonok, számítógépek és számítógép tartozékok, CD-lemezek, számítógépes hardver és számítógépes szoftver, világítóeszközök; bevásárlóközpontok, kiskereskedelmi üzletek és diszkont üzletek üzemeltetése szerszámok, kerti szerszámok és tartozékaik, kerékpárok és tartozékaik, autós felszerelések, órák és dísz tárgyak, író- és irodai cikkek, könyvek és egyéb nyomtatványok, bútorok és egyéb berendezési tárgyak, kerti bútorok, háztartási és konyhai eszközök és alkatrészeik, háztartási cikkek, ágyneműk, azon belül párnák, ágyneműk, háztartási textíliák terén; bevásárlóközpontok, kiskereskedelmi üzletek és diszkont üzletek üzemeltetése ruházat, fejfedők, cipők, sporteszközök, játékszerek, a szabadidő eltöltéséhez kapcsolódó cikkek, állateledelek, növények, dohányáru terén; információk rendelkezésre bocsátása interneten, nevezetesen fogyasztói termékekkel kapcsolatos információk, fogyasztói tanácsadással kapcsolatos információk és vevőszolgálati információk; áruk vásárlásáról és eladásáról és szolgáltatások végzéséről szóló szerződések közvetítése mások részére, az interneten is (amennyiben a 35. osztályba tartoznak); szupermarketek, kiskereskedelmi üzletek és kiskereskedelmi diszkont üzletek működtetése; mobiltelefon szerződések közvetítése mások részére; az üzletfejlesztés szervezési tervezése és felügyelete; munkaerő-toborzás; üzletszervezéssel kapcsolatos konzultáció; nagykereskedelmi szolgáltatások élelmiszerek, mosószerek, tisztító- és takarítószer, takarító eszközök, fertőtlenítőszer, kozmetikumok/testápoló szerek, higiénias termékek, recept nélkül kapható gyógyszerek, élelmiszer-kiegészítők terén; nagykereskedelmi szolgáltatások a következőkre vonatkozóan: tűzijáték, elektromos és elektronikus háztartási készülékek, audiovizuális berendezések, navigációs eszközök, okostelefonok, okosórák, mobiltelefonok, számítógépek és számítógép tartozékok, CD-lemezek, számítógépes hardver és számítógépes szoftver, világítóeszközök; nagykereskedelmi szolgáltatások tűzijáték, elektromos és elektronikus háztartási eszközök, audiovizuális eszközök, navigációs eszközök, okostelefonok, okosórák, mobiltelefonok, számítógépek és számítógépes kiegészítők, CD-lemezek, számítógépes hardverek és szoftverek, világítóeszközök terén; nagykereskedelmi szolgáltatások ruházat, fejfedők, cipők, sporteszközök, játékszerek, a szabadidő eltöltéséhez kapcsolódó cikkek, állateledelek, növények, dohányáru terén; segítségnyújtás kereskedelmi vagy iparvállalatok irányításában és működtetésében; beszerzői szolgáltatások [árúk, illetve szolgáltatások beszerzése más cégeknek].

(111) 243.410

(151) 2024.05.13.

(210) M 23 03258

(220) 2023.11.14.

(732) Spirit Hotel Kft., Budapest (HU)

(740) Jeszenszki Ügyvédi Iroda, Budapest

(541) FEEL, HEAL, RELAX, LOVE

(511) 35 Mások szállodai ösztönző programjainak irányítása; információnyújtás szállodák díjainak összehasonlításával kapcsolatban.

39 Szállodai transzfer szolgáltatások.

43 Hotelszolgáltatások kiemelt ügyfeleknek; kiállítóhelyek biztosítása hotelekben; hotelinformáció nyújtása weboldalon keresztül; szállás biztosítása szállodákban és motelekben; szállásügynökségek [szállodák, panziók]; szállodai és motelszolgáltatások biztosítása; szállodai szállásbiztosítás; szállodai szálláshely szolgáltatások; szállodai szálláshelyek megszervezése; szállodai szolgáltatás; szállodai szolgáltatások; szállodakomplexumok; szállodai catering szolgáltatások; foglalási szolgáltatások szállodákba; foglalási ügynökségek szolgáltatásai szállodai elhelyezéshez; helyfoglalás szállodákban; online információnyújtás szállodai foglalásokkal kapcsolatban; szállásfoglalás szállodákba; szállodai elhelyezés értékelése; szállodai férőhely foglalás; szállodai foglalási szolgáltatások; szállodai foglalási szolgáltatások az interneten keresztül; szállodai szobafoglalás, szállásfoglalás; szállodai szobák lefoglalása utazók számára; szállodákkal kapcsolatos információk; szállodákkal kapcsolatos elektronikus információs szolgáltatások; szállodákkal kapcsolatos információnyújtás; szállodákkal kapcsolatos információ nyújtása weboldalon keresztül; szobafoglalási, valamint szállodai foglalási szolgáltatások biztosítása; utazási irodák szolgáltatásai szállodai foglalások intézéséhez; konzultációs szolgáltatások szállodák szolgáltatásaival kapcsolatban.

44 Beltéri spa fürdő szolgáltatások; kültéri spa szolgáltatások; spa szolgáltatások, gyógyfürdők.

(111) 243.411

(151) 2024.05.13.

(210) M 23 03182

(220) 2023.11.07.

(732) WIM GROUP Kft., Budapest (HU)**(541) Gasolina**

(511) 41 Nevelés; szakmai képzés; szórakoztatás; sport- és kulturális tevékenységek.

(111) 243.412

(151) 2024.05.13.

(210) M 23 02946

(220) 2023.10.22.

(732) Molnár-Kovács Barbara, Fertőhomok (HU)**(541) PandoYoga**

(511) 41 Jógával kapcsolatos oktatási szolgáltatások; jógaoktatás; szabadidős szolgáltatások; szabadidős és képzési szolgáltatások.

(111) 243.413

(151) 2024.05.13.

(210) M 23 03332

(220) 2023.11.21.

(732) Tóth Áron, Mogyoród (HU)(740) Dr. Berényi Krisztina, Budapest

(546)



(511) 36 Időmegosztás-kezelési szolgáltatások; időmegosztásos ingatlanok kezelése; időmegosztásos ingatlanokkal kapcsolatos szolgáltatások; ingatlan adminisztráció; ingatlanl kapcsolatos ügyletek és szolgáltatások; ingatlanok bérbeadása; irodai helyiségekkel kapcsolatos ingatlankezelési szolgáltatások; ingatlan bérbeadási ügyintézés; ingatlanok bérbeadásának ügyintézése; ingatlanok bérbeadásával kapcsolatos ingatlanügynökségi szolgáltatások; ingatlanok bérbeadásával kapcsolatos ügyintézés; irodák bérbeadása közösségi munkavégzéshez; irodahelyiségek bérbeadása; irodák [ingatlanok] bérbeadása; pénzügyi, monetáris és banki szolgáltatások; biztosítási szolgáltatások; ingatlanügyletek; ingatlanl kapcsolatos szolgáltatások.

(111) 243.414

(151) 2024.05.13.

(210) M 23 03107

(220) 2023.10.29.

(732) Deákné Molnár Ágnes, Budapest (HU)

(541) Magnetoxi

(511) 10 Sebészeti, orvosi, fogorvosi és állatgyógyászati készülékek és műszerek; fogyatékkal élők számára kialakított terápiás eszközök és segédeszközök.

44 Orvosi szolgáltatások.

(111) 243.415

(151) 2024.05.13.

(210) M 23 02942

(220) 2023.10.21.

(732) VITAREX STÚDIÓ Kft., Budapest (HU)

(740) dr. Gyulai Balázs Csaba egyéni ügyvéd, Budapest

(546)

**TÁRSASHÁZ**

(511) 9 Hangok, képek vagy adatok rögzítésére, továbbítására, másolására vagy feldolgozására szolgáló készülékek és eszközök; rögzített és letölthető média, számítógépes szoftver, üres digitális vagy analóg rögzítő és tároló média; számítógépek és számítógépes perifériák; adatfeldolgozó szoftverek; elektronikus adatbázisok; adatfeldolgozó programok; integrált szoftvercsomagok; internetről letölthető szoftverek; mobiltelefon-szoftverek; programok okostelefonokhoz; számítógépes programok adatfeldolgozáshoz; számítógépes szoftverek; letölthető szoftverek számítógép távolról történő eléréséhez és ellenőrzéséhez.

42 Minőségellenőrzési és hitelesítési szolgáltatások; számítástechnikai hardver és szoftver tervezés és fejlesztés.

(111) 243.416

(151) 2024.05.14.

(210) M 23 03335

(220) 2023.11.21.

(732) ALDI Magyarország Élelmiszer Bt., Biatorbágy (HU)

(740) SBGK Ügyvédi Iroda, Budapest

(546)



- (511) 35 Reklámozás; kereskedelmi ügyletek; kereskedelmi adminisztráció; irodai munkák; kiskereskedelmi szolgáltatások, interneten is, élelmiszerek, mosószerek, tisztító- és takarítószeres, takarító eszközök, fertőtlenítőszeres, kozmetikumok/testápoló szeres, higiénias termékek, recept nélkül kapható gyógyszeres, élelmiszer-kiegészítők terén; kiskereskedelmi szolgáltatások, interneten is, a következőkre vonatkozóan: tűzijáték, elektromos készülékek/-tartozékok, elektronikus készülékek és tartozékaik, számítógépek és számítógép tartozékok, CD-lemezek, számítógépes hardver és számítógépes szoftver, világítóeszközök; kiskereskedelmi szolgáltatások, interneten is, szerszámok, kerti szerszámok és tartozékaik, kerékpárok és tartozékaik, autós felszerelések, órák és dísz tárgyak, író- és irodai cikkek, könyvek és egyéb nyomtatványok, bútorok és egyéb berendezési tárgyak, kerti bútorok, háztartási és konyhai eszközök és alkatrészeik, háztartási cikkek, ágybetétek, azon belül párnák, ágyneműk, háztartási textíliák terén; kiskereskedelmi szolgáltatások, interneten is, ruházat, fejfedők, cipők, sporteszközök, játékszeres, a szabadidő eltöltéséhez kapcsolódó cikkek, állateledelek, növények, dohányáru terén; kiskereskedelmi szolgáltatások, az interneten keresztül is, utazásokra vonatkozóan, nyomdai munkák és fényképészeti, valamint filmművészeti fejlesztés, virágküldő szolgáltatás, valamint telefon- és internetajánlatok; bevásárlóközpontok, kiskereskedelmi üzletek és diszkont üzletek üzemeltetése élelmiszerek, mosószerek, tisztító- és takarítószeres, takarító eszközök, fertőtlenítőszeres, kozmetikumok/testápoló szeres, higiénias termékek, recept nélkül kapható gyógyszeres, élelmiszer-kiegészítők terén; szupermarketek, kiskereskedelmi üzletek és diszkont kiskereskedelmi áruházak működtetése a következők számára: tűzijáték, elektromos készülékek/-tartozékok, elektronikus készülékek és tartozékaik, számítógépek és számítógép tartozékok, CD-lemezek, számítógépes hardver és számítógépes szoftver, világítóeszközök; bevásárlóközpontok, kiskereskedelmi üzletek és diszkont üzletek üzemeltetése szerszámok, kerti szerszámok és tartozékaik, kerékpárok és tartozékaik, autós felszerelések, órák és dísz tárgyak, író- és irodai cikkek, könyvek és egyéb nyomtatványok, bútorok és egyéb berendezési tárgyak, kerti bútorok, háztartási és konyhai eszközök és alkatrészeik, háztartási cikkek, ágybetétek, azon belül párnák, ágyneműk, háztartási textíliák terén; bevásárlóközpontok, kiskereskedelmi üzletek és diszkont üzletek üzemeltetése ruházat, fejfedők, cipők, sporteszközök, játékszeres, a szabadidő eltöltéséhez kapcsolódó cikkek, állateledelek, növények, dohányáru terén; információk rendelkezésre bocsátása interneten, nevezetesen fogyasztói termékekkel kapcsolatos információk, fogyasztói tanácsadással kapcsolatos információk és vevőszolgálati információk; áruk vásárlásáról és eladásáról és szolgáltatások végzéséről szóló szerződések közvetítése mások részére, az interneten is (amennyiben a 35. osztályba tartoznak); szupermarketek, kiskereskedelmi üzletek és kiskereskedelmi diszkont üzletek működtetése; mobiltelefon szerződések közvetítése mások részére; az üzletfejlesztés szervezési tervezése és felügyelete; munkaerő-toborzás; üzletszervezéssel kapcsolatos konzultáció; nagykereskedelmi szolgáltatások élelmiszerek, mosószerek, tisztító- és takarítószeres, takarító eszközök, fertőtlenítőszeres, kozmetikumok/testápoló szeres, higiénias termékek, recept nélkül kapható gyógyszeres, élelmiszer-kiegészítők terén; nagykereskedelmi szolgáltatások a következőkre vonatkozóan: tűzijáték, elektromos készülékek/-tartozékok, elektronikus készülékek és tartozékaik, számítógépek és számítógép tartozékok, CD-lemezek, számítógépes hardver és számítógépes szoftver, világítóeszközök; nagykereskedelmi szolgáltatások tűzijáték, elektromos és elektronikus háztartási eszközök, audiovizuális eszközök, navigációs eszközök, okostelefonok, okosórák, mobiltelefonok, számítógépek és számítógépes kiegészítők, CD-lemezek, számítógépes hardverek és szoftverek, világítóeszközök terén; nagykereskedelmi szolgáltatások ruházat, fejfedők, cipők, sporteszközök, játékszeres, a szabadidő eltöltéséhez kapcsolódó cikkek, állateledelek, növények, dohányáru

Nemzeti lajstromozott védjegyek

terén; segítségnyújtás kereskedelmi vagy iparvállalatok irányításában és működtetésében; beszerzői szolgáltatások [árak, illetve szolgáltatások beszerzése más cégeknek].

(111) 243.417

(151) 2024.05.13.

(210) M 23 02947

(220) 2023.10.23.

(732) **Advisor Szolgáltató Kft., Bekecs (HU)**

(546)



(511) 30 Kávé; kávékapszulák; őrölt kávé; szemes kávék; pörkölt kávébab; koffeinmentes kávék; koffeinmentes kávé; kávékeverékek; kávéból készült italok; kávéitalok; kávébab; kávé alapú italok; kávé alapú jeges italok; ízesített kávék; főként kávé tartalmazó italok; fogyasztásra kész kávé és kávé alapú italok; csokoládés kávé.

(111) 243.418

(151) 2024.05.13.

(210) M 23 02584

(220) 2023.09.21.

(732) **Kia Corporation, Seoul (KR)**

(740) Gödölle, Kékes, Mészáros & Szabó Szabadalmi és Védjegy Iroda, Budapest

(546)  K9

(511) 12 Személygépkocsik; tehergépkocsik; autóbuszok; kisbuszok; négykerék-meghajtású gépkocsik; furgonok; kisfurgonok; sport hasznójárművek; motorok szárazföldi járművekhez; erőgépek szárazföldi járművekhez; gépjármű ajtókilincsek; légzsákok; biztonsági eszközök gépjárművekhez; szélvédőtörlők; motorházfedelelek; légpumpák; gépjármű tartozékok; irányjelzők gépjárművekhez; párasodás elleni készülékek gépjárművekhez; visszapillantó tükrök gépjárművekhez; lökhárítók gépjárművekhez; gépjármű karosszériák; szélvédők; biztonsági gyermekülések gépjárművekhez; kormánykerekek gépjárművekhez; gépjármű felhágók; kerekek gépjárművekhez; ülészatok gépjárművekhez; biztonsági övek járművekhez; elektromos járművek; szerkezeti alkatrészek és szerelvények gépjárművekhez.

(111) 243.419

(151) 2024.05.13.

(210) M 23 02944

(220) 2023.10.21.

(732) **Szabó Bence, Nagytarcsa (HU)**

(740) dr. Szokolovszki Anikó, Csömör

(546) 

(511) 31 Nyers és feldolgozatlan mezőgazdasági, akvakultúrás, kertészeti és erdészeti termékek; nyers és feldolgozatlan magok és vetőmagok; friss gyümölcsök és zöldségek, friss fűszernövények; élő növények és virágok; hagymák, palánták és magok ültetéshez; élő állatok; táplálékok és italok állatoknak; maláta.

(111) 243.420

(151) 2024.05.13.

(210) M 23 03327

(220) 2023.11.20.

(732) **P & A 2006 Kereskedelmi Betéti Társaság, Fót (HU)**

(740) Dr. Czirják-Nagy Ügyvédi Iroda, Szentendre

(546)



(511) 6 Fém profilok; fém sarokvédő profilok gipszkarton falakhoz [építőanyagok]; fémből készült küszöbrés takaró profil; préselt alumínium profilok; kettős üvegezésű fém profilok; profilok fémből; profilacél; profilozott fémlemez [félkész]; rácslemek fémből; rácszatok, rácsok fémből; vízvezető rácsok fémből; fém padlóösszefolyók; fémből készült padlóprofilok; fémek padlók építéséhez; dekoratív fémprofilok; egysínű fémszerkezetek; előre gyártott fém platformok; építési fém szegélyek, díszlécek; építéshez és deszkaburkolatok összeszereléséhez használt fém konzolok; fém lécek; fém rámpák; fém mennyezet díszléc; fém lefolyók; fém saroklécek; fém sínek.

11 Rozsdamentes acélból készült szaniterárúk.

19 Mozaikcsempék; falburkoló mozaiklapok; mozaikok építési célokra; padlóburkoló mozaiklapok, nem fémből; mozaik padlóburkoló lapok; burkolócsempék; burkolólapok építéshez, nem fémből; kerámia burkolólapok.

35 A következő árukkal kapcsolatos kiskereskedelmi, nagykereskedelmi és internetes kiskereskedelmi szolgáltatások: fém profilok, fém sarokvédő profilok gipszkarton falakhoz [építőanyagok], fémből készült küszöbrés takaró profil, préselt alumíniumprofilok, kettős üvegezésű fém profilok, profilok fémből, profilacél, profilozott fémlemez [félkész], rácslemek fémből, rácszatok, rácsok fémből, vízvezető rácsok fémből, fém padlóösszefolyók, fémből készült padlóprofilok, fémek padlók építéséhez, dekoratív fémprofilok, egysínű fémszerkezetek, előre gyártott fém platformok, építési fémszegélyek, díszlécek, építéshez és deszkaburkolatok összeszereléséhez használt fémkonzolok, fém lécek, fém rámpák, fém mennyezet díszléc, fém lefolyók, fém saroklécek, fém sínek, rozsdamentes acélból készült szaniterárúk, mozaikcsempék, falburkoló mozaiklapok, mozaikok építési célokra, padlóburkoló mozaiklapok, nem fémből, mozaik padlóburkoló lapok, burkolócsempék, burkolólapok építéshez, nem fémből, kerámia burkolólapok.

(111) **243.421**

(151) 2024.05.13.

(210) M 23 03506

(220) 2023.12.06.

(732) **aiMotive Kft., Budapest (HU)**

(740) Gödölle, Kékes, Mészáros & Szabó Szabadalmi és Védjegy Iroda, Budapest

(541) **AutoGI**

(511) 9 Rögzített számítógépes szoftver és hardver részben automatizált, önvezető és autonóm járművek működtetéséhez; rögzített számítógépes szoftver és hardver részben automatizált, önvezető és autonóm járművekkel való használatra; részben automatizált, önvezető és autonóm funkcionálisokat lehetővé tevő, neurális hálózatokat használó rögzített számítógép szoftver; rögzített számítógépes szoftver és hardver részben automatizált, önvezető és autonóm járművekhez, nevezetesen a következőkhöz: mesterséges intelligencia, mély tanulás, számítógépes látás, képanalízis, képfelismerés, részben automatizált és autonóm jármű monitorozása és vezérlése, vezető-támogatott jármű monitorozása és vezérlése, jármű alrendszer monitorozása és vezérlése, döntéshozás járművezérléshez, adaptálás különböző vezetési kultúrákhoz és helyzetspecifikus vezetési stílusokhoz, ember-gép interfészek járművekhez, objektumérzékelés, sávérzékelés, szemantikus szegmentálás járművezérléshez, többobjektumos követés, környező objektumok mozgási mintázatának követése és előrejelzése, vészhelyzetek felismerése, navigáció és sajtóhely meghatározás, arcanalízis és képfelismerés; adatfeldolgozó

berendezések és készülékek mesterséges intelligenciával, és részben automatizált, önvezető és autonóm járműveknél alkalmazható rögzített mesterséges intelligencia szoftver; berendezések képfeldolgozáshoz; navigációs, irányítási, nyomkövetési, célmeghatározó és térképkészítő eszközök és rendszerek részben automatizált, önvezető és autonóm járművek működtetéséhez; mesterséges intelligencia és rögzített gépi tanulási szoftver; mesterséges intelligencia szoftver járművekhez; mesterséges neurális hálózatok; rögzített számítógépes szoftver és hardver szimulációs környezetekhez; rögzített számítógépes szoftver és hardver szimulációs környezetekhez önvezető és autonóm járműfunkcionalitások tesztelésére és betanítására; mesterséges intelligenciát alkalmazó letölthető számítógépes szoftver; kép, grafika és szöveg feldolgozásához használt letölthető szoftver; rögzített számítógépes szoftver és hardver a mesterséges intelligencia és a gépi tanulás terén; rögzített számítógépes szoftver és hardver mesterséges intelligencia rendszerek építésére; számítógépes szoftver és hardver mesterséges intelligencia rendszerekhez való betanítási, tesztelési és validálási adatok létrehozására, kezelésére és címkézésére, beleértve a mesterséges intelligencia rendszerek betanításához használt adatok verziókezelését és nyomon követését.

(111) 243.422

(151) 2024.05.13.

(210) M 23 02882

(220) 2023.10.17.

(732) British American Tobacco (Brands) Inc., Wilmington, DE (US)

(740) Hegyemesi-Barakonyi és Fehérváry Baker & McKenzie Ügyvédi Iroda, Budapest

(541) KENT BLUE Cigarettaahüvely

(511) 34 Cigaretták; nyers vagy feldolgozott dohány; sodorható dohány; pipadohány; dohánytermékek; dohánypótlók (nem gyógyászati célokra); szivarok; szivarkák; öngyújtók dohányzóknak; szivargyújtók dohányzóknak; gyufák; dohányzási cikkek; cigarettapapírok; cigarettacsövek; cigarettaszűrők; zsebben hordható berendezések cigaretták sodrásához; kéziszerszámok dohány papírcsőbe fecskendezéséhez; elektronikus cigaretták; elektronikus cigaretta-folyadékok; felfűtendő dohánytermékek; elektronikus eszközök és tartozékaik dohánytermékek felfűtéséhez.

(111) 243.423

(151) 2024.05.13.

(210) M 23 02581

(220) 2023.09.21.

(732) Metaplayers Agency Kft., Budapest (HU)

(740) Dr. Magyar Dávid egyéni ügyvéd, Szeged

(546) STREAMERLAND

(511) 28 Játékok és játékszerek; videojáték-készülékek; testnevelési és sportcikkek; karácsonyfadíszek; videojátékok.

35 Reklámozás; vállalkozások vezetése, szervezése és adminisztrációja; irodai tevékenységek; hirdetési- és reklámszolgáltatások.

38 Internetes fórumok biztosítása; közösségi hálózatok fórumai [chat szobák]; vezeték nélküli műsorterjesztés; videó on-demand közvetítések.

41 Oktatás-nevelés; képzés; szórakoztatás; sport- és kulturális tevékenységek; elektronikus sportversenyek szervezése; e-sport szolgáltatások; online, nem letölthető videók biztosítása; számítógépes hálózatról online biztosított játékszolgáltatások; szerencsejátékok; szórakoztatási szolgáltatások; versenyek szervezése [oktatás vagy szórakoztatás]; videorögzítés.

42 Tudományos és technológiai szolgáltatások, valamint ezekkel kapcsolatos kutatási és tervezési szolgáltatások; ipari elemzési, ipari kutatási és ipari tervezési szolgáltatások; minőségellenőrzési és hitelesítési szolgáltatások; számítástechnikai hardverek és szoftverek tervezése és fejlesztése; videó- és számítógépes játékok fejlesztése.

(111) 243.424

(151) 2024.05.13.

(210) M 23 02050

(220) 2023.07.31.

(732) Szegner Barnabas Krisztián, Budapest (HU)**(541) Fizzling**(511) 33 Fehér habzóborok; habzóbor, pezsgő; természetes habzóborok; gyöngyözőbor.

(111) 243.425

(151) 2024.05.13.

(210) M 23 02040

(220) 2023.07.28.

(732) NN Biztosító Zrt., Budapest (HU)**(541) NN Biztosító - Élet, nyugdíj, egészség**

(511) 35 Reklámozás; üzleti menedzsment, szervezés és adminisztráció; irodai munkák.

36 Pénzügyi, monetáris és banki szolgáltatások; biztosítási szolgáltatások; ingatlanügyletek; ingatlanl kapcsolatos szolgáltatások.

38 Távközlési szolgáltatások.

41 Nevelés; szakmai képzés; szórakoztatás; sport- és kulturális tevékenységek.

(111) 243.426

(151) 2024.05.13.

(210) M 23 02042

(220) 2023.07.28.

(732) Worldwide Franchise Systems, Inc., Bethesda, Maryland (US)

(300) 89543 2023.05.11. JM

(740) Dr. Csányi Balázs Mihály ügyvéd, Budapest

(541) STAY EFFORTLESSLY(511) 43 Ideiglenes szállásbiztosítás; szállodai szolgáltatások; szállodai szállásfoglalási szolgáltatások; éttermi, étkeztetési (catering), bár- és koktélbár-szolgáltatások; üdülőkomplexumok (resort-ok) szolgáltatásai és szállásadási szolgáltatások; általános célú létesítmények biztosítása találkozók, konferenciák és kiállítások számára; bankett és közösségi célú létesítmények biztosítása különleges alkalmakra.

(111) 243.427

(151) 2024.05.13.

(210) M 23 02578

(220) 2023.09.21.

(732) Olasz Szilvia, Üllő (HU)**(541) YogArena**(511) 41 Egészség- és fitnesztréning; egészségklub szolgáltatások [egészség és fitnesz]; sport- és szabadidős tevékenységek; szabadidős és képzési szolgáltatások; testedzéssel kapcsolatos oktatás.

(111) 243.428

(151) 2024.05.13.

(210) M 23 02943

(220) 2023.10.21.

(732) Flaskár Tamás, Papkeszi (HU)**Tamási Áron, Papkeszi (HU)**



(511) 25 Férfi, női és gyermek ruházat.

(111) 243.429

(151) 2024.05.13.

(210) M 23 02100

(220) 2023.08.07.

(732) ISTMC Co., Ltd, a company of the Republic of Korea, Gumi-si, Gyeongsangbuk-do (KR)

(300) 40-2023-0028249 2023.02.16. KR

(740) Danubia Szabadalmi és Jogi Iroda Kft., Budapest

(546) **ISTMC**

(511) 9 Anódok lítium-ion szekunder akkumulátorokhoz; lítium szekunder akkumulátor csomagok; lítium-ion szekunder akkumulátorok; szeparátor lítium-ion szekunder akkumulátorokhoz; katódok lítium-ion szekunder akkumulátorokhoz; lítium-ion akkumulátorok; lítium szekunder akkumulátorok; modulok lítium szekunder akkumulátorokhoz; lítium akkumulátorok; akkumulátorok; fémszálak akkumulátorokhoz; fémtextíliák akkumulátorokhoz; fémporok akkumulátorok számára; akkumulátorok gépjárművekhez; újratölthető akkumulátorok; akkumulátorok okostelefonok számára; másodlagos cellák; ólomakkumulátor autóiipari és mély ciklusú alkalmazásokhoz; elektrokémiai cellák és akkumulátorok; napenergia tárolására szolgáló eszközök.

(111) 243.430

(151) 2024.05.13.

(210) M 23 03256

(220) 2023.11.14.

(732) Premium Winery Borkereskedés Kft., Budapest (HU)

(740) Vigh Ügyvédi Iroda, Budapest

(546) .hu

A világ legjobb borai egy helyen.

(511) 16 Hírlevelek; katalógusok; papírzacskók; prospektusok; poháralátétek papírból; papírból vagy műanyagból készült szatyrok; nyomtatványok; csomagolóanyagok palackokhoz papírból vagy kartonból.

21 Borkiöntők; borlevegőztető berendezések; dekantálók; dugóhúzó elektromos és nem elektromos; italkiöntők; üvegáru italokhoz;

35 Árübemutatás; árucikkek promóciója influenszerek segítségével; áruk bemutatása kommunikációs médiában kereskedelmi célokból, hirdetési- és reklámszolgáltatások; rádiós reklámozás.

39 Ajándécsomagolás; áruszállítás; áruk raktározása; szállítás.

43 Bár szolgáltatások; étel és ital catering.

(111) 243.431

(151) 2024.05.13.

(210) M 23 02804

(220) 2023.10.10.

(732) Anikó Szalon Bt., Békéscsaba (HU)

(740) Bak Ügyvédi Iroda, Békéscsaba

(546)



FENNA

Bridal

(511) 25 Ruházati cikkek, cipők, fejfedők.

(111) 243.432

(151) 2024.05.13.

(210) M 23 02809

(220) 2023.10.10.

(732) **Balogh István Zoltán, Kistarcsa (HU)**

(740) Dr. Berényi Krisztina, Budapest

(546)



QuickColor

(511) 35 Festékek viszonteladása; járművekkel kapcsolatos kiskereskedelmi szolgáltatások; járművekkel kapcsolatos nagykereskedelmi szolgáltatások; autófestékekkel és ezek segédanyagaival kapcsolatos kis- és nagykereskedelmi szolgáltatások; oldószerrel és higítókkel kapcsolatos kis- és nagykereskedelmi szolgáltatások.

40 Autófestékek színkeverése; ipari javítófestékek színkeverése.

(111) 243.433

(151) 2024.05.13.

(210) M 23 02807

(220) 2023.10.10.

(732) **Royal Borház Európa Kft., Budapest (HU)**

(740) Mészáros Ügyvédi Iroda, Miskolc

(541) **Hanna Róza**

(511) 33 Alkoholos borok.

(111) 243.434

(151) 2024.05.13.

(210) M 23 03073

(220) 2023.10.27.

(732) **Richter Gedeon Nyrt., Budapest (HU)**

(546) HEPACOH

(511) 5 Gyógyszerkészítmények.

(111) 243.435

(151) 2024.05.13.

(210) M 23 03076

(220) 2023.10.27.

(732) **Richter Gedeon Nyrt., Budapest (HU)**

(546) ОНКИОН

(511) 5 Gyógyszerkészítmények.

(111) 243.436

(151) 2024.05.13.

(210) M 23 03077

(220) 2023.10.27.

(732) Richter Gedeon Nyrt., Budapest (HU)

(546) ПАНТОВАКС

(511) 5 Gyógyszerkészítmények.

(111) 243.437

(151) 2024.05.13.

(210) M 23 03078

(220) 2023.10.27.

(732) Richter Gedeon Nyrt., Budapest (HU)

(546) ПИТУИТРАКС

(511) 5 Gyógyszerkészítmények.

(111) 243.438

(151) 2024.05.13.

(210) M 23 03079

(220) 2023.10.27.

(732) Richter Gedeon Nyrt., Budapest (HU)

(546) ОСИНЕРА

(511) 5 Gyógyszerkészítmények.

(111) 243.439

(151) 2024.05.13.

(210) M 23 03383

(220) 2023.11.24.

(732) Wang Qianke, Budapest (HU)

(546)



(511) 25 Alsóruházat fehérműk, alsósoknyák, atlétatrikók, baba nadrágok [ruházat], ballonkabátok [ruházat], bokacsizmák (1), bokacsizmák (2), bokszers alsónadrágok, bokszersalsók, bőrruházat (1), bugyik, bundák, szörmék [ruházat], dzsekik, egyenruhák, esőruhák, felsőruházat, futballcipők, fürdőköpenyek, fürdőköntösök, fürdönadrágok, úszónadrágok, fürdőpapucsok, fürdőruhák, úszodresszek, fürdőszandálok, fürdőcipők, fűzős bakancsok, csizmák, hálóköntösök, pongyolák, harisnyaáruk, kötöttárúk, harisnyák, harisnyanadrágok, horgászmellények, hosszúnadrágok (1), hosszúnadrágok (2), ingek, kabátok, dzsekik, kerékpáros ruházat, készruhá, kesztyűk, kezeslábasok [felsőruházat], lábbelik (1), lábbelik (2), legging nadrágok, cicanadrágok, magas szárú lábbelik, mellények, melltartók, műbőr ruházat, nyakkendők, overálok, munkaruhák, öltönyök, övek, pizsamák, pólók, puí dzsekik [ruházat], pulóverek; pulóverek, kötött pulóverek; rövid ujjú ingek, ruházati cikkek, sálak, sapkák, sportcipők (1), sportcipők (2), strandruházat, szandálok, szoknyák, szörmebéléses kabátok, szövetkabátok felöltők, tornacipők, tornaruházat, trikók, zoknik.

(111) 243.441

(151) 2024.05.13.

(210) M 23 02450

(220) 2023.09.12.

(732) PRO BC Kereskedelmi és Szolgáltató Korlátolt Felelősségű Társaság, Miskolc (HU)

(740) Dr. Berta Zsolt Róbert, Veszprém

(541) Pro Pumps

(511) 7 Szivattyúk, centrifugál szivattyúk.

(111) 243.443

(151) 2024.05.13.

(210) M 23 02815

(220) 2023.10.11.

(732) Tolnagro Kft., Szekszárd (HU)**(541) Fehér Lukács Zéró**

(511) 3 Nem gyógyhatású kozmetikumok és piperekészítmények; nem gyógyhatású fogkrémek; illatszerek, esszenciaolajok; fehéritőkészítmények és egyéb, mosásra szolgáló anyagok.

5 Gyógyszerészeti, gyógyászati és állatgyógyászati készítmények; egészségügyi készítmények gyógyászati használatra; gyógyászati vagy állatgyógyászati használatához adaptált diétás élelmiszerek és anyagok, bébiételek; étrend-kiegészítők emberek és állatok számára.

(111) 243.444

(151) 2024.05.13.

(210) M 23 02522

(220) 2023.09.18.

(732) Agrárminisztérium, Budapest (HU)

(740) Kelemen, Mészáros, Sándor és Társai Ügyvédi Iroda, Budapest

(546)**KIEMELKEDŐ
NEMZETI ÉRTÉK**

(511) 1 Ipari, tudományos, fényképezési, mezőgazdasági, kertészeti, erdészeti vegyi termékek; feldolgozatlan műgyanták, műanyagok; tűzoltó és tűzmegeelőző keverékek; fémek edzésére és hegesztésére szolgáló készítmények; anyagok állatbőrök cserzéséhez; ipari rendeltetésű ragasztóanyagok; gittek és egyéb töltőpépek; komposzt, trágyák, műtrágyák; biológiai készítmények ipari és tudományos felhasználásra.

2 Festékek, kencék, lakkok; rozsdagátló és fakonzerváló szerek; színezékek, festékek; tinták nyomtatáshoz, jelöléshez és gravírozáshoz; nyers természetes gyanták; fémlapok és fémporok festéshez, dekoráláshoz, nyomtatáshoz és képzőművészethez.

3 Nem gyógyhatású kozmetikumok és piperekészítmények; nem gyógyhatású fogkrémek; illatszerek, esszenciaolajok; fehéritőkészítmények és egyéb, mosásra szolgáló anyagok; tisztító-, fényszerítő-, súroló- és csiszológyszerek.

4 Ipari olajok és zsírok, viasz; kenőanyagok; porfelszívó, portalanító és porlekötő termékek; tüzelőanyagok (beleértve a motorbenzineket) és világítóanyagok; viaszgyertyák, gyertyabelek.

5 Gyógyszerészeti, gyógyászati és állatgyógyászati készítmények; egészségügyi készítmények gyógyászati használatra; gyógyászati vagy állatgyógyászati használatához adaptált diétás élelmiszerek és anyagok, bébiételek; étrend-kiegészítők emberek és állatok számára; tapaszok, kötszeranyagok; fogtömő anyagok és fogászati

mintázóanyagok; fertőtlenítőszeres; kártékony állatok irtására szolgáló készítmények; gombaölő szerek (fungicidek), gyomirtó szerek (herbicidek).

6 Nem nemesfémek és ezek ötvözetei, ércek; fém építőanyagok; hordozható fémszerkezetek; nem elektromos fémkábelek és fémvezetékek; kisméretű fémáru; fémtartályok tároláshoz vagy szállításhoz; páncélszekrények.

7 Szerszámgépek, erőgépek; motorok (a szárazföldi járműmotorok kivételével); tengelykapcsolók és erőátviteli elemek (a szárazföldi járművek céljára készültek kivételével); mezőgazdasági szerszámok, kézi szerszámok kivételével; keltetőgépek; árusító automaták.

8 Kéziszerszámok és kézzel működtetett eszközök; evőeszközök; oldalfegyverek, lőfegyverek kivételével; borotvák.

9 Tudományos célra szolgáló, kutatási, navigációs, földmérő, fényképezési, mozgóképes, audiovizuális, optikai, súlymérő, mérő-, jelző-, észlelő, tesztelő, ellenőrző, életmentő és oktató berendezések és felszerelések; elektromos energia vezetésére, kapcsolására, átalakítására, tárolására, szabályozására vagy ellenőrzésére szolgáló készülékek és berendezések; hangok, képek vagy adatok rögzítésére, továbbítására, másolására vagy feldolgozására szolgáló készülékek és eszközök; rögzített és letölthető média, számítógépes szoftver, üres digitális vagy analóg rögzítő és tároló média; szerkezetek érmebedobással működő készülékekhez; pénztárgépek, számolóeszközök; számítógépek és számítógépes perifériák; bűvárruhák, bűvármaszkok, füldugók bűvárok számára, orrcsipeszek bűvárok és úszók számára, kesztyűk bűvárok számára, víz alatti úszáshoz használt lézőkészülékek; tűzoltó készülékek.

10 Sebészeti, orvosi, fogorvosi és állatgyógyászati készülékek és műszerek; művégtagok, műszemek és műfogak; ortopédiai cikkek; sebészeti varratanyagok; fogyatékkal élők számára kialakított terápiai eszközök és segédeszközök; masszírozó készülékek; készülékek, eszközök és árucikkek csecsemők gondozásához; szexuális tevékenységet elősegítő készülékek, eszközök és árucikkek.

11 Világító-, fűtő-, hűtő-, gőzfejlesztő, főző-, szárító-, szellőztető, vízszolgáltató és egészségügyi készülékek és berendezések.

12 Járművek; szárazföldi, légi vagy vízi közlekedési eszközök.

13 Lőfegyverek; lőszeres és lövedékek; robbanóanyagok; tűzijátékok.

14 Nemesfémek és ötvözeteik; ékszerek, drágakövek és féldrágakövek; órák és más időmérő eszközök.

15 Hangszerek; kottatartók és hangszerállványok; karmesteri pálcák.

16 Papír és karton; nyomdaipari termékek; könyvkötészeti anyagok; fényképek; papírárúk és irodaszerek, bútorok kivételével; papíripari vagy háztartási ragasztóanyagok; rajzkellékek és művészeti kellékek; ecsetek; tanítási és oktatási anyagok; műanyag lapok, fóliák és tasakok csomagoláshoz; nyomdabetűk, klisék.

17 Feldolgozatlan és félig feldolgozott kaucsuk, guttapercha, gumi, azbeszt, csillám és ezek póttanyagai; műanyagok és gyanták extrudált formában gyártási használatra; tömítő-, kitömő- és szigetelőanyagok; rugalmas csövek és tömlők, nem fémből.

18 Bőr és bőrutánzatok; állatbőrök és irhák; bőröndök és szállító táskák; esernyők és napernyők; sétatálcák; ostorok, hámok és lószerszámok; nyakörvek, pórázok és ruházat állatok számára.

19 Nem fém anyagok építéshez és építkezéshez; merev csövek, nem fémből, építéshez; aszfalt, szurok, kátrány és bitumen; hordozható épületek, nem fémből; emlékművek nem fémből.

20 Bútorok, tükrök, keretek; nem fém tartályok, tárolók tároláshoz vagy szállításhoz; megmunkálatlan vagy félig megmunkált csont, szaru, halcsont vagy gyöngyház; kagylólé; tajték; sárga borostyán.

21 Eszközök, edények és tartályok háztartási és konyhai célokra; főzőedények és étkezészetek, kanalak, kések és villák kivételével; fésűk és szivacsok; kefék (az ecsetek kivételével); kefégyártáshoz használt anyagok; takarítóeszközök; megmunkálatlan vagy félig megmunkált üveg, kivéve az építéshez használt üvegeket; üveg-, porcelán- és fajanszárúk.

22 Kötelek és szinegek; hálók; sátrak és ponyvák; napellenző tetők textilanyagokból vagy műanyagokból; vitorlák; zsákok ömlesztett áru szállításához és tárolásához; párnázó-, bélelő- és tömőanyagok, a papír, karton, gumi vagy műanyagok kivételével; nyers textilrostok és ezek helyettesítő anyagai.

23 Fonalak és cérnák textilipari felhasználásra.

-
- 24 Textilíák és pótanyagaik; háztartási vászonnemű; függönyök textilből vagy műanyagból.
 - 25 Ruházati cikkek, cipők, fejfedők.
 - 26 Zsinórok, fonatok és hímzések, valamint rövidáru szalagok és masnik; gombok, ruhakapcsok és fűzőlyukak, gombostűk és tűk; művirágok; hajdíszek; póthajak.
 - 27 Szőnyegek, lábtörlők (szalmából), gyékények és nádfonatok, linóleum és más padlóburkolatok; falikárpitok, nem textilből.
 - 28 Játékok és játékszerek; videojátékok; testnevelési és sportcikkek; karácsonyfadíszek.
 - 29 Hús, hal-, baromfi- és vadhús; húskivonatok; tartósított, fagyasztott, szárított és főzött gyümölcsök és zöldségek; zselék, lekvárok (dzsemek), kompótok; tojások; tej, sajt, vaj, joghurt és egyéb tejtermékek; étkezési olajok és zsírok.
 - 30 Kávé, tea, kakaó és helyettesítőik; rizs, tészta és metélt; tápióka és szágó; lisztek és más gabonakészítmények; kenyér, péksütemények és cukrászsütemények; csokoládé; fagylalt, szorbetek és más ehető jégkrémek; cukor, méz, melaszszirup; élesztő, sütőporok; só, ízesítők, fűszerek, tartósított fűszernövények; ecet, szószok és egyéb fűszerek; jég [fagyott víz].
 - 31 Nyers és feldolgozatlan mezőgazdasági, akvakultúrás, kertészeti és erdészeti termékek; nyers és feldolgozatlan magok és vetőmagok; friss gyümölcsök és zöldségek, friss fűszernövények; élő növények és virágok; hagymák, palánták és magok ültetéshez; élő állatok; táplálékok és italok állatoknak; maláta.
 - 32 Sörök; alkoholmentes italok; ásványvizek és szénsavas vizek; gyümölcsitalok és gyümölcslevek; szörpök és más készítmények alkoholmentes italok készítéséhez.
 - 33 Alkoholtartalmú italok; alkoholtartalmú készítmények italok készítéséhez.
 - 34 Dohány és dohánypótlók; cigaretták és szivarok; elektronikus cigaretták és orális párologtatók dohányosok számára; dohányszárított cikkek; gyufák.
 - 35 Reklámozás; üzleti menedzsment, szervezés és adminisztráció; irodai munkák.
 - 36 Pénzügyi, monetáris és banki szolgáltatások; biztosítási szolgáltatások; ingatlanügyletek; ingatlanl kapcsolatos szolgáltatások.
 - 37 Építőipari szolgáltatások; üzembehelyezési szolgáltatások; bányászati kitermelés, olaj- és gázfűrés.
 - 38 Távközlési szolgáltatások.
 - 39 Szállítás; áruk csomagolása és raktározása; utazásszervezés.
 - 40 Hulladék és szemét újrahasznosítása; levegőtisztítás és vízkezelés; nyomtatási, nyomdai szolgáltatások; élelmiszerek és italok tartósítása.
 - 41 Nevelés; szakmai képzés; szórakoztatás; sport- és kulturális tevékenységek.
 - 42 Tudományos és műszaki szolgáltatások, valamint az idetartozó tervezői és kutatói tevékenység; ipari elemzési, ipari kutatási és ipari tervezési szolgáltatások; minőségellenőrzési és hitelesítési szolgáltatások; számítástechnikai hardver és szoftver tervezés és fejlesztés.
 - 43 Vendéglátás (élelmezés); időleges szállásadás.
 - 44 Orvosi szolgáltatások; állatgyógyászati szolgáltatások; higiéniai és szépségápolási szolgáltatások emberek vagy állatok részére; mezőgazdasági, vízgazdálkodási, kertészeti és erdőgazdasági szolgáltatások.
 - 45 Jogi szolgáltatások; biztonsági szolgáltatások ingóságok és személyek fizikai védelme céljából; társkereső szolgáltatások, online közösségi hálózati szolgáltatások; temetkezési vállalkozás; gyermekfelügyelet [babysitter szolgáltatások].

(111) 243.445

(151) 2024.05.13.

(210) M 23 02957

(220) 2023.10.24.

(732) CHONGQING CHANGAN AUTOMOBILE CO., LTD., Chongqing (CN)

(740) SBGK Ügyvédi Iroda, Budapest

(546) CHANGAN ORIN

(511) 12 Elektromos járművek; tehergépkocsik, teherautók, kamionok; gépkocsik; személygépkocsik; gépkocsi lengéscsillapítók; hajtómotorok szárazföldi járművekhez; elektromos motorok szárazföldi járművekhez; tengelykapcsolók szárazföldi járművekhez; lakóautók; gépkocsi karosszériák.

(111) 243.446

(151) 2024.05.13.

(210) M 23 00204

(220) 2023.01.25.

(732) Horkai Tamás Dénes, Karancseszki (HU)

(546) 

(511) 28 Játékok és játékszerek; videojátékok; testnevelési és sportcikkék; karácsonyfadíszek.

41 Nevelés; szakmai képzés; szórakoztatás; sport- és kulturális tevékenységek.

(111) 243.447

(151) 2024.05.13.

(210) M 23 01286

(220) 2023.05.16.

(732) Hans Jürgen Möchel, Leutkirch im Allgau (DE)

(740) Dr. Gyúró Ügyvédi Iroda, Budapest

(541) vasdisznó

(511) 5 Étrend-kiegészítők emberek és állatok számára.

7 Talajművelő gépek mezőgazdasági használatra; kételtű bulldózerek; szívócsonkok gépkocsikhoz; fűnyírótraktorok; bálázók mezőgazdasági használatra; dróthúzó gépek; építőipari gépek; ágazófürészek [motoros]; benzines fűnyírók; betonkeverők [gépek]; talajművelő gépek mezőgazdasági használatra; kert- és gyepművelő gépek; motoros fűrők és fűrőfejek; robotizált elektromos hegesztőgépek; kaszáló- és aratógépek; aratógépek [traktorral vontatott mezőgazdasági eszközök]; húsdaráló gépek [elektromos gépek] háztartási használatra; húsdaráló gépek [elektromos gépek]; formázó és dagasztógépek; gabona aratók [gépek]; emelő és felvonóberendezések, liftek és mozgólépcsők; seprő-, tisztító-, mosogató- és mosógépek; daruk [emelő és felvonó szerkezetek]; mezőgazdasági, kertészeti és erdészeti gépek és berendezések; mezőgazdasági, talajmozgató, építési, olaj és gázkitermelő és bányászati berendezések; hántoló, horonymaró gépek; motoros fűrészek; szivattyúk, kompresszorok és légfűvők; kültéri tisztító- és takarítógépek; vágó-, fűrő-, csiszoló-, élező- és felületkezelő gépek és berendezések; kőkalapácsok [gépek]; ventilátorok mint gépalkatrészek; mezőgazdasági szerszámok, kézi szerszámok kivételével.

9 Számítógépek és számítógépes perifériák.

12 Szárazföldi, légi vagy vízi közlekedési eszközök.

28 Játékok és játékszerek; videojátékok.

32 Sörök; alkoholmentes italok.

33 Alkoholtartalmú italok; alkoholtartalmú készítmények italok készítéséhez.

(111) 243.448

(151) 2024.05.13.

(210) M 23 02808

(220) 2023.10.10.

(732) Megoldás Mozgalom, Budapest (HU)

(740) Dr. Bíró Norbert Tibor, Budapest

(541) Nicodali

(511) 41 Szórakoztatás; digitális zene szolgáltatása MP3-as internetes weboldalon [nem letölthető]; előadások rendezése; élő előadások bemutatása; filmes szórakoztatás; karaoke szolgáltatások nyújtása; lemezlovas [DJ]

szolgáltatások; online nem letölthető audiotartalmak biztosítása; online nem letölthető képek biztosítása; online szórakoztatás; rádió- és televízióműsorok készítése; rádió- és televízióműsorok ütemezése; rádió- és televízióprogram készítése; rádiós és televíziós szórakoztatási szolgáltatások; rádiós szórakoztatás; show-műsorok készítése; show-műsorok szervezése [impresszáriók szolgáltatásai]; szórakozási, szórakoztatási információk; szórakoztatási szolgáltatások; szórakoztató rendezvények szervezése és lebonyolítása; videós szórakoztató szolgáltatások; zenészek által biztosított szórakoztatási szolgáltatások; zenés szórakoztatási szolgáltatások; zenés szórakoztatás; zenés show-k készítése; zenei rendezvények szervezése.

(111) 243.449

(151) 2024.05.13.

(210) M 23 02445

(220) 2023.09.11.

(732) KORZICON Orvos Esztétikai Korlátolt Felelősségű Társaság, Veresegyház (HU)

(740) Dr. Mészáros Zsuzsa Ügyvédi Iroda, Budapest

(541) New Beauty Orvos-Esztétikai Központ

(511) 10 Berendezés az arc LED-es esztétikai kezeléséhez; készülékek pattanások kezelésére; testrehabilitációs készülékek gyógyászati célokra; mikrodermabráziós készülékek gyógyászati és terápiás célokra.

44 Egészségügyi ellátás; egészségügyi felszerelések biztosítása; egészségügyi központok szolgáltatásai [orvosi]; egészségügyi szolgáltatások az emberi test állapotának felméréséhez; egészségügyi szolgáltatások az emberi test állapotainak kezelésére; orvosi, egészségügyi szolgáltatások biztosítása; lézeres terápiák egészségügyi problémák kezelésére; orvosok és más egészségügyi szakszemélyzet által nyújtott orvosi ellátás és konzultáció; tanácsadás egészségügyi problémák pszichológiai kezelésével kapcsolatban; pszichológiai tanácsadás egészségügyi problémák feldolgozására; egészséggel kapcsolatos tanácsadó szolgáltatások; diétás és táplálkozási tanácsadás; alternatív gyógyászati szolgáltatások; orvosi ellátás; egészségvizsgálati szolgáltatások; klinikák, orvosi rendelők szolgáltatásai; klinikák, rendelőintézetek; klinikák és kórházak által nyújtott gyógyászati kezelési szolgáltatások; orvosi rendelők; orvosi kezelési szolgáltatások; regeneráló orvosi szolgáltatások; kozmetikai sminkelési szolgáltatások; smink szolgáltatások; sminkelési tanácsadás és annak alkalmazása; sminkesek, sminkmesterek szolgáltatásai; sminkszolgáltatások; tanácsadási szolgáltatások a sminkelés területén; tartós smink szolgáltatások; plasztikai sebészet; kozmetikai és plasztikai sebészeti klinikai szolgáltatások; kozmetikai és plasztikai sebészet; tetoválások lézeres eltávolítása; tetoválás; szemöldök-tetoválási szolgáltatások; végleges szőrtelenítés; esztétikai nőgyógyászat; hegkezelés; ráncfeltöltés; bőrfeszítés; ajaknagobbítás; lézeres bőrfiatalítás; pigmentfoltok kezelése; orvosi hámlasztás; arcfeltöltés; orvosi tetoválás; sminktetoválás; orvosi kozmetika; bőrgyógyászati szolgáltatások; humán-egészségügyi ellátás; orvosi-esztétikai arckezelések; orvosi-esztétikai testkezelések; mikrotűs rádiófrekvenciás kezelés; orvosi-esztétikai mélyhidratálás; orvosi-esztétikai toka zsírbontás.

(111) 243.450

(151) 2024.05.13.

(210) M 21 03720

(220) 2021.11.02.

(732) Borsós Ferenc, Gyöngyös (HU)**(541) Gemmeopolis**

(511) 44 Orvosi szolgáltatások; higiéniai és szépségápolási szolgáltatások emberek vagy állatok részére.

(111) 243.452

(151) 2024.05.13.

(210) M 23 01058

(220) 2023.04.24.

(732) Quantis Holding Zrt., Budapest (HU)

(740) BRAND WAY & COMPASS Kft., Budapest

(546)  Quantis Group

(511) 16 Újságok, folyóiratok, könyvek, szakfolyóiratok, albumok, katalógusok.

35 Reklámozás és ügyletek; reklámtevékenységek; információk számítógépes adatbázisban való rendezése; piaci tanulmányok; üzletszervezési- és üzletvezetési tanácsadás; biztosítás, pénzügyi ügyletek, valuta ügyletek, ingatlanügyletek, továbbá alkusz/ügynöki tevékenységek, bankügyletek, biztosítási tanácsadás, tőkekihelyezés, tőkeberuházás, vagyonkezelés, zálogkölcsönzés, pénzváltás, valamint faktorálási, finanszírozási szolgáltatások, hitel közvetítés és tanácsadás szolgáltatói ügyleteivel kapcsolatos kereskedelmi tevékenységek bonyolítása.

36 Biztosítás; pénzügyi ügyletek; valutaügyletek; ingatlanügyletek, továbbá alkusz/ügynöki tevékenységek; bankügyletek; biztosítási tanácsadás; tőkekihelyezés, tőkeberuházás, vagyonkezelés, zálogkölcsönzés, pénzváltás, valamint faktorálási, finanszírozási szolgáltatások, hitelközvetítés és tanácsadás.

41 Oktatás; szakmai képzés és ezzel kapcsolatos rendezvények szervezése; könyvkiadás.

(111) 243.453

(151) 2024.05.13.

(210) M 23 01826

(220) 2023.07.04.

(732) Porsche Lizing és Szolgáltató Kft., Budapest (HU)

(546) 

SMART CARE
MAINTENANCE SOLUTIONS
BY PORSCHE FINANCE GROUP HUNGARY

(511) 37 Építőipari szolgáltatások; akkumulátortöltők kölcsönzése, elektromos járművek újratöltésére vonatkozó szolgáltatások; gépek üzembe helyezése, karbantartása és javítása; gépjármű-akkumulátorok töltése; gépjárművek karosszériájának tuningolása; gumiabroncs-centírozás; járműfényezés; járműjavítás [üzemzavar]; járműjavító műhelyek [üzemanyag-utántöltés és karbantartás]; járműmosás; járművek karbantartása; járművek karbantartása és javítása; járművek kenése; járművek külső, belső és mechanikai részeinek felszerelése ügyféligenyek szerint [tuning]; járművek rozsdá elleni kezelése; járművek tisztítása; javítással kapcsolatos tájékoztatás nyújtása; kárpit fertőtlenítése; bányaművelés, olaj- és gázfűrés.

(111) 243.454

(151) 2024.05.13.

(210) M 23 01522

(220) 2023.06.09.

(732) HEILING MÉDIA Kiadó és Szolgáltató Korlátolt Felelősségű Társaság, Budapest (HU)

(546)  FÖLDGÖMB

(511) 16 Almanachok; atlaszok; folyóiratok; földrajzi térképek; fényképek (nyomtatott); kézikönyvek [útmutatók]; könyvecskék, brosrák (1); könyvecskék, brosrák (2); könyvek; magazinok, revük (időszaki lapok); nyomtatott publikációk; újságok.

(111) 243.455

(151) 2024.05.13.

(210) M 23 02447

(220) 2023.09.12.

(732) Gyulai Turisztikai Nonprofit Kft., Gyula (HU)

(740) Kormos Ágnes egyéni szabadalmi ügyvivő, Budapest

(546)  VISITGYULA

- (511) 16 Papír és karton; nyomdaipari termékek; könyvkötészeti anyagok; fényképek; papíráruk és irodaszerek, bútorok kivételével; papíripari vagy háztartási ragasztó anyagok; rajzkellékek és művészeti kellékek; ecsetek; tanítási és oktatási anyagok; műanyag lapok, fóliák és tasakok csomagoláshoz; nyomdabetűk, klisék.
- 18 Bőr és bőrutánzatok; állatbőrök és irhák; bőröndök és szállító táskák; esernyők és napernyők; sétapálcák; ostorok, hámok és lószerszámok; nyakörvek, porázok és ruházat állatok számára.
- 35 Reklámozás; reklámozási, marketing és promóciós szolgáltatások; reklám, marketing és promóciós anyagok terjesztése; kereskedelmi és vásárlói információs szolgáltatások; üzleti menedzsment, szervezés és adminisztráció; üzleti segítségnyújtás, menedzseri és adminisztratív szolgáltatások; irodai munkák; termékminták, áruminták terjesztése; reklámanyagok terjesztése [szórólapok, prospektusok és nyomtatványok].
- 41 Nevelés; szakmai képzés; szórakoztatás; sport- és kulturális tevékenységek; oktatási, szórakoztatási és sportszolgáltatások.
- 42 Tudományos és műszaki szolgáltatások, valamint az idetartozó tervezői és kutatói tevékenység; ipari elemzési, ipari kutatási és ipari tervezési szolgáltatások; minőségellenőrzési és hitelesítési szolgáltatások; számítástechnikai hardver és szoftver tervezés és fejlesztés.
- 43 Vendéglátás (élelmezés); időleges szállásadás.
- 45 Jogi szolgáltatások; biztonsági szolgáltatások ingóságok és személyek fizikai védelme céljából; társkereső szolgáltatások, online közösségi hálózati szolgáltatások; drónos megfigyelési szolgáltatások; internetes domain-nevek bérbeadása; temetkezési szolgáltatások; gyermekfelügyelet; nem gyógyászati jellegű otthoni ápolási szolgáltatások nyújtása egyének részére; esküvői szertartások tervezése és szervezése; politikai összejövetelek szervezése; személyes levelezési szolgáltatások; személyi vásárló szolgáltatás; szerzői jogok kezelése; örökbecsű ügynökségek; őrző-védő szolgáltatás.

(111) 243.456

(151) 2024.05.13.

(210) M 23 02448

(220) 2023.09.12.

(732) Gyulai Turisztikai Nonprofit Kft., Gyula (HU)

(740) Kormos Ágnes egyéni szabadalmi ügyvivő, Budapest

(541) Gyula a történelmi fürdőváros

- (511) 16 Papír és karton; nyomdaipari termékek; könyvkötészeti anyagok; fényképek; papíráruk és irodaszerek, bútorok kivételével; papíripari vagy háztartási ragasztó anyagok; rajzkellékek és művészeti kellékek; ecsetek; tanítási és oktatási anyagok; műanyag lapok, fóliák és tasakok csomagoláshoz; nyomdabetűk, klisék.
- 18 Bőr és bőrutánzatok; állatbőrök és irhák; bőröndök és szállító táskák; esernyők és napernyők; sétapálcák; ostorok, hámok és lószerszámok; nyakörvek, porázok és ruházat állatok számára.
- 35 Reklámozás; reklámozási, marketing és promóciós szolgáltatások; reklám, marketing és promóciós anyagok terjesztése; kereskedelmi és vásárlói információs szolgáltatások; üzleti menedzsment, szervezés és adminisztráció; üzleti segítségnyújtás, menedzseri és adminisztratív szolgáltatások; irodai munkák; termékminták, áruminták terjesztése; reklámanyagok terjesztése [szórólapok, prospektusok és nyomtatványok].
- 41 Nevelés; szakmai képzés; szórakoztatás; sport- és kulturális tevékenységek; oktatási, szórakoztatási és sportszolgáltatások.
- 42 Tudományos és műszaki szolgáltatások, valamint az idetartozó tervezői és kutatói tevékenység; ipari elemzési, ipari kutatási és ipari tervezési szolgáltatások; minőségellenőrzési és hitelesítési szolgáltatások; számítástechnikai hardver és szoftver tervezés és fejlesztés.
- 43 Vendéglátás (élelmezés); időleges szállásadás.
- 45 Jogi szolgáltatások; biztonsági szolgáltatások ingóságok és személyek fizikai védelme céljából; társkereső szolgáltatások, online közösségi hálózati szolgáltatások; drónos megfigyelési szolgáltatások; internetes

domain-nevek bérbeadása; temetkezési szolgáltatások; gyermekfelügyelet; nem gyógyászati jellegű otthoni ápolási szolgáltatások nyújtása egyének részére; esküvői szertartások tervezése és szervezése; politikai összejövetelek szervezése; személyes levelezési szolgáltatások; személyi vásárló szolgáltatás; szerzői jogok kezelése; örökbefogadási ügynökségek; őrző-védő szolgáltatás.

(111) 243.457

(151) 2024.05.13.

(210) M 23 02816

(220) 2023.10.11.

(732) British American Tobacco (Brands) Inc., Wilmington, DE (US)

(740) Hegymegi-Barakonyi és Fehérváry Baker & McKenzie Ügyvédi Iroda, Budapest

(541) KENT LONG

(511) 34 Cigaretták; nyers vagy feldolgozott dohány; sodorható dohány; pipadohány; dohánytermékek; dohánypótlók (nem gyógyászati célokra); szivarok; szivarkák; öngyújtók dohányzóknak; szivargyújtók dohányzóknak; gyufák; dohányzási cikkek; cigarettapapírok; cigarettacsövek; cigarettaszűrők; zsebben hordható berendezések cigaretták sodrásához; kéziszerszámok dohány papírcsöbe fecskendezéséhez; elektronikus cigaretta; elektronikus cigaretta-folyadék; felfűtendő dohánytermékek; elektronikus eszközök és tartozékaik dohánytermékek felfűtéséhez.

(111) 243.458

(151) 2024.05.13.

(210) M 23 02810

(220) 2023.10.09.

(732) Kukovecz Gábor, Budapest (HU)

(541) POKOLGÉP

(511) 25 Ruházati termékek.

35 Ruházati termékek és ajándéktárgyak kiskereskedelmi szolgáltatásai.

41 Szórakoztatás, kulturális tevékenység.

(111) 243.459

(151) 2024.05.13.

(210) M 23 02143

(220) 2023.08.11.

(732) Jankovich Henrik László, Gödöllő (HU)

(546)



(511) 35 Épületgépészeti eszközök kis- és nagykereskedelme.

37 Építőipari szolgáltatások; vízvezeték szerelés, gáz és víz bevezetése; csővezetékek szerelése és javítása; mechanikai szerelési szolgáltatások; mennyezet kialakítás, szerelés; tetők szerelése; légtechnika- és klímaberendezések szerelése; fűtési rendszerek szerelése.

(111) 243.461

(151) 2024.05.14.

(210) M 23 02129

(220) 2023.08.09.

(732) **Magyar Örökség Kezdeményezés Nonprofit Kft., Budapest (HU)**

(740) Germus és Társai Ügyvédi Iroda, Budapest

(546)



**MAGYARORSZÁG 365
FOTÓPÁLYÁZAT**

(511) 16 Plakátok, falragaszok papírból vagy kartonból; plakátok, transzparenszek papírból; ajándék táskák, szatyrok papírból; ajándékkönyvek.

35 Szórólapok kiadása; kereskedelmi marketing [nem értékesítés]; kereskedelmi értékesítési kiállítások szervezése és lebonyolítása; reklámozás és értékesítési promóciós szolgáltatások.

41 Brosúrák kiadása; digitális videó, audio és multimédia kiadási szolgáltatások; dokumentumok kiadása; elektronikus magazinok kiadása; évkönyvek kiadása; füzetek kiadása; folyóiratok kiadása; kiadás/megjelentetés (könyv -); könyv- és folyóirat kiadás; könyvek és folyóiratok kiadása; nyomtatott anyagok multimédiás kiadása.

(111) **243.462**

(151) 2024.05.14.

(210) M 23 02709

(220) 2023.10.03.

(732) **Demokratikus Ifjúságért Alapítvány, Budapest (HU)**

(541) **VoxPop**

(511) 28 Társasjátékok; asztali társasjátékok.

(111) **243.463**

(151) 2024.05.14.

(210) M 23 02920

(220) 2023.10.20.

(732) **Érsek-Obádovicsné Szarvas Nikolett Diána, Budaörs (HU)**

(541) **HerbClinic**

(511) 3 Illóolajok.

5 Gyógynövényes krémek gyógyászati célokra; fitoterápiás készítmények gyógyászati használatra.

16 Könyvek.

28 Társasjátékok.

30 Teakeverékek.

41 Gyógynövénytan képzés; képzés és oktatás.

44 Egészséggel kapcsolatos szakmai konzultáció.

(111) **243.464**

(151) 2024.05.14.

(210) M 23 03151

(220) 2023.11.02.

(732) **Elysium Laboratories Korlátolt Felelősségű Társaság, Budapest (HU)**

(740) Csetneki Ügyvédi Iroda, Budapest

(541) **Nózi Porszi**

(511) 5 Orrtisztító készítmények gyógyászati célokra.

10 Gyógyászati készülékek és eszközök; orrszívók.

(111) **243.465**

(151) 2024.05.14.

(210) M 23 03152

(220) 2023.11.02.

(732) **Adventure Book Kft., Budapest (HU)**

(740) Dr. Csapó Dávid Balázs, Győr

(541) **Kalandkönyv**

(511) 16 Füzetek, könyvek íráshoz vagy rajzoláshoz; rajzoló könyvek; képzőművészeti könyvek; könyvecskék, brosúrák; könyvek; könyvek a játékok és szerencsejátékok területén; kaparós könyvek rajzoláshoz.

(111) **243.466**

(151) 2024.05.14.

(210) M 23 03154

(220) 2023.11.02.

(732) **Shenzhen Starlink Network Technology Co., Ltd, Shenzhen (CN)**

(740) Süle Ügyvédi Iroda, Budapest

(541) **Fanka**

(511) 18 Állatbőrök és irhák; műszörme; poggyász; satchel táskák; névjegytartók, kártyatartók; hátizsákok, hátitáskák; újrahasznosítható bevásárlótáskák; kézitáskák; piperetáskák üresen; oldaltáskák, tarisznyák; sporttáskák, tornaszákok; poggyászcímkék [bőrárak]; irattáskák; bőrdarabok bútorhuzatokhoz; bútorhuzatok bőrből; bőrszíjak; ernyők, esernyők; napernyők.

25 Pulóverek; ingek; rövid ujjú ingek; készruháak; kötöttárak [ruházat]; pufi dzsekik [ruházat]; trikók; talárok; szövetkabátok, felöltők; pólók; sportmellények; trikó [alsónemű], kombiné; széldzsekik; gyermekruházat; ruházati cikkek; lábbelik; magas szárú lábbelik; papucsek; szandálok; sportcipők; talpak lábbelikhez; kalapárak; harisnyák; harisnyaárak, kötöttárak; zoknik; kesztyűk; sálak.

35 Szabadtéri reklámozás, hirdetés; reklámanyagok [röplapok, prospektusok, nyomtatványok, áruminták] terjesztése; termékminták, áruminták terjesztése; reklámszövegek publikálása; hirdetési- és reklámszolgáltatások; rádiós reklámozás; televíziós reklámozás; kirakatrendezés; reklámügynökségek, hirdetési ügynökségek; manöken/modell közvetítés reklám- vagy kereskedelmi célból; hirdetési felület kölcsönzése; röplapterjesztés; on-line hirdetési tevékenység számítógépes hálózaton; internetes hirdetési felületek rendelkezésre bocsátása és bérbeadása; tördelési szolgáltatások hirdetési célokból; reklámcélú forgatókönyvírás; reklámkommunikációs stratégiára vonatkozó tanácsadás; piackutatás; reklám és marketing.

(111) **243.467**

(151) 2024.05.14.

(210) M 23 03156

(220) 2023.11.02.

(732) **Shenzhen Starlink Network Technology Co., Ltd, Shenzhen (CN)**

(740) Süle Ügyvédi Iroda, Budapest

(546)



Fanka

(511) 18 Állatbőrök és irhák; műszörme; poggyász; satchel táskák; névjegytartók, kártyatartók; hátizsákok, hátitáskák; újrahasznosítható bevásárlótáskák; kézitáskák; piperetáskák üresen; oldaltáskák, tarisznyák; sporttáskák, tornaszákok; poggyászcímkék [bőrárak]; irattáskák; bőrdarabok bútorhuzatokhoz; bútorhuzatok bőrből; bőrszíjak; ernyők, esernyők; napernyők.

25 Pulóverek; ingek; rövid ujjú ingek; készruháak; kötöttárak [ruházat]; pufi dzsekik [ruházat]; trikók; talárok;

szövetkabátok, felöltők; pólók; sportmellények; trikó [alsónemű], kombiné; széldzsekik; gyermekruházat; ruházati cikkek; lábbelik; magas szárú lábbelik; papucskok; szandálok; sportcipők; talpak lábbelikhez; kalapárúk; harisnyák; harisnyaárúk, kötöttárúk; zoknik; kesztyűk; sálak.

35 Szabadtéri reklámozás, hirdetés; reklámanyagok [röplapok, prospektusok, nyomtatványok, áruminták] terjesztése; termékminták, áruminták terjesztése; reklámszövegek publikálása; hirdetési- és reklámszolgáltatások; rádiós reklámozás; televíziós reklámozás; kirakatrendezés; reklámügynökségek, hirdetési ügynökségek; manöken/modell közvetítés reklám- vagy kereskedelmi célból; hirdetési felület kölcsönzése; röplapterjesztés; on-line hirdetési tevékenység számítógépes hálózaton; internetes hirdetési felületek rendelkezésre bocsátása és bérbeadása; tördelési szolgáltatások hirdetési célokból; reklámcélú forgatókönyvírás; reklámkommunikációs stratégiára vonatkozó tanácsadás; piackutatás; reklám és marketing.

(111) 243.468

(151) 2024.05.14.

(210) M 23 03228

(220) 2023.11.10.

(732) Kertmentő Kertépítő Korlátolt Felelősségű Társaság, Dunakeszi (HU)

(740) Bihary, Szigeti-Szabó, Jean, Zalavári és Társai Ügyvédi Iroda, Budapest

(546)

(511) 44 Kertészeti szolgáltatások; kertészeti tanácsadás; kertészi és kertészeti szolgáltatások.

(111) 243.469

(151) 2024.05.14.

(210) M 23 03305

(220) 2023.11.17.

(732) MEDCON Amerikai-Magyar Egészségügyi Szervezeteket és Vállalkozásokat Menedzselő és Szaktanácsadó Kft., Budapest (HU)

(740) Dr. Berényi Krisztina, Budapest

(541) IMPLANTIX

(511) 44 Fogászat.

(111) 243.470

(151) 2024.05.14.

(210) M 23 03153

(220) 2023.11.02.

(732) OPTE SZ OPUS Energetikai Támogató Zártkörűen Működő Részvénytársaság, Hajdúszoboszló (HU)

(740) Dr. Ilyés Gábor, Debrecen

(546)

(511) 4 Földgáz.

35 Kereskedelmi vállalatoknak nyújtott, üzleti ügyeik bonyolításával kapcsolatos tanácsadás; tanácsadás üzleti ügyekben; üzleti adminisztrációs tanácsadás; üzleti elemzéssel kapcsolatos segítségnyújtás, tanácsadási szolgáltatások és konzultáció.

37 Villamos vezetékekkel kapcsolatos szolgáltatások; villamos vezetékek javítása; gáz- és villamosenergia-berendezések javítása és karbantartása.

39 Közműszolgáltatások földgáz-elosztás formájában; közműszolgáltatások villamosenergia-elosztás formájában; villamos energia továbbítása; villamosenergia szolgáltatás és ellátás.

45 Joggal, jogi ügyekkel kapcsolatos tanácsadási szolgáltatások.

(111) 243.475

(151) 2024.05.21.

(210) M 23 03522

(220) 2023.12.08.

(732) Morgósi Attila, Kaposvár (HU)

(740) Dr. Csige Bernadett, Debrecen

(546)



(511) 3 Parfümök és illatanyagok; folyékony parfümök; parfüm; parfüm készítmények; parfüméria, illatszerbolt; parfümkivonatok; parfümök; parfümök személyes használatra; parfümvizek, illatosított vizek; szilárd parfümök; cédrusfa parfüm; parfümolajok; természetes olajok parfümökhöz; parfümök ipari célokra; ámbra [illatszer]; szintetikus vanillin [illatszerkészítmények]; aromaanyagok parfümökhöz; alapanyagok virágokból készült parfümökhöz.

(111) 243.492

(151) 2024.05.21.

(210) M 23 03526

(220) 2023.12.08.

(732) Morgósi Attila, Kaposvár (HU)

(740) Dr. Csige Bernadett, Debrecen

(546)



(511) 3 Alapanyagok virágokból készült parfümökhöz; aromaanyagok parfümökhöz; cédrusfa parfüm; folyékony parfümök; parfüm; parfüm készítmények; parfüméria, illatszerbolt; parfümkivonatok; parfümök; parfümök és illatanyagok; parfümök ipari célokra; parfümök személyes használatra; parfümvizek, illatosított vizek; szilárd parfümök; természetes olajok parfümökhöz; parfümolajok; ámbra [illatszer]; szintetikus vanillin [illatszerkészítmények].

A rovat 69 darab közlést tartalmaz.

Megszüntetett lajstromozási eljárások

Védjegybejelentés visszavonása

(210) M 23 01776

(220) 2023.06.29.

(731) Izzypay Zrt., Budapest (HU)

(541) Izzy

(511) 36 Elektronikus úton történő tranzakciók (fizetési szolgáltatások).

(210) M 23 02108

(220) 2023.08.08.

(731) Pecznik Viktor, Kiskőrös (HU)

(541) WHY NOT?

(511) 33 Alkoholtartalmú italok; alkoholtartalmú készítmények italok készítéséhez.

A rovat 2 darab közlést tartalmaz.

Védjegyoltalom megszűnése

Védjegyoltalom megszűnése megújítás nélküli lejárat miatt

(111) **144.200**

(180) 2024.04.26.

(111) **183.538**

(180) 2024.04.29.

(111) **183.544**

(180) 2024.04.29.

(111) **183.584**

(180) 2024.04.23.

(111) **184.213**

(180) 2024.04.29.

(111) **184.310**

(180) 2024.04.06.

(111) **184.865**

(180) 2024.04.07.

(111) **186.140**

(180) 2024.04.09.

(111) **188.554**

(180) 2024.04.15.

(111) **188.725**

(180) 2024.04.21.

(111) **197.349**

(180) 2024.04.15.

(111) **212.786**

(180) 2024.04.15.

(111) **213.460**

(180) 2024.04.07.

(111) **213.742**

(180) 2024.04.11.

(111) **213.747**

(180) 2024.04.11.

(111) **213.752**

(180) 2024.04.11.

(111) 213.778

(180) 2024.04.24.

(111) 213.808

(180) 2024.04.09.

(111) 213.857

(180) 2024.04.09.

(111) 213.867

(180) 2024.04.16.

(111) 213.955

(180) 2024.04.02.

(111) 213.959

(180) 2024.04.24.

(111) 213.963

(180) 2024.04.03.

(111) 213.969

(180) 2024.04.14.

(111) 213.997

(180) 2024.04.09.

(111) 213.998

(180) 2024.04.29.

(111) 213.999

(180) 2024.04.29.

(111) 214.040

(180) 2024.04.07.

(111) 214.070

(180) 2024.04.08.

(111) 214.071

(180) 2024.04.30.

(111) 214.092

(180) 2024.04.01.

(111) 214.093

(180) 2024.04.01.

(111) 214.096

(180) 2024.04.10.

Nemzeti védjegyoltalom megszűnése

(111) 214.099

(180) 2024.04.01.

(111) 214.100

(180) 2024.04.01.

(111) 214.104

(180) 2024.04.11.

(111) 214.105

(180) 2024.04.09.

(111) 214.127

(180) 2024.04.16.

(111) 214.133

(180) 2024.04.02.

(111) 214.140

(180) 2024.04.11.

(111) 214.168

(180) 2024.04.17.

(111) 214.169

(180) 2024.04.17.

(111) 214.180

(180) 2024.04.15.

(111) 214.195

(180) 2024.04.16.

(111) 214.196

(180) 2024.04.16.

(111) 214.197

(180) 2024.04.16.

(111) 214.211

(180) 2024.04.17.

(111) 214.212

(180) 2024.04.29.

(111) 214.222

(180) 2024.04.30.

(111) 214.223

(180) 2024.04.23.

(111) 214.224

Nemzeti védjegyoltalom megszűnése

(180) 2024.04.23.

(111) 214.229

(180) 2024.04.18.

(111) 214.232

(180) 2024.04.29.

(111) 214.238

(180) 2024.04.23.

(111) 214.247

(180) 2024.04.15.

(111) 214.254

(180) 2024.04.09.

(111) 214.266

(180) 2024.04.23.

(111) 214.269

(180) 2024.04.23.

(111) 214.271

(180) 2024.04.09.

(111) 214.291

(180) 2024.04.24.

(111) 214.299

(180) 2024.04.25.

(111) 214.300

(180) 2024.04.11.

(111) 214.304

(180) 2024.04.14.

(111) 214.305

(180) 2024.04.14.

(111) 214.306

(180) 2024.04.10.

(111) 214.307

(180) 2024.04.30.

(111) 214.317

(180) 2024.04.08.

(111) 214.321

(180) 2024.04.28.

(111) 214.335

(180) 2024.04.18.

(111) 214.336

(180) 2024.04.18.

(111) 214.337

(180) 2024.04.18.

(111) 214.346

(180) 2024.04.10.

(111) 214.354

(180) 2024.04.18.

(111) 214.355

(180) 2024.04.18.

(111) 214.356

(180) 2024.04.09.

(111) 214.359

(180) 2024.04.30.

(111) 214.363

(180) 2024.04.30.

(111) 214.373

(180) 2024.04.30.

(111) 214.376

(180) 2024.04.29.

(111) 214.378

(180) 2024.04.30.

(111) 214.379

(180) 2024.04.18.

(111) 214.380

(180) 2024.04.18.

(111) 214.385

(180) 2024.04.09.

(111) 214.391

(180) 2024.04.18.

(111) 214.394

(180) 2024.04.28.

Nemzeti védjegyoltalom megszűnése

(111) 214.399

(180) 2024.04.16.

(111) 214.406

(180) 2024.04.04.

(111) 214.410

(180) 2024.04.04.

(111) 214.411

(180) 2024.04.04.

(111) 214.424

(180) 2024.04.04.

(111) 214.443

(180) 2024.04.08.

(111) 214.444

(180) 2024.04.08.

(111) 214.445

(180) 2024.04.17.

(111) 214.446

(180) 2024.04.17.

(111) 214.447

(180) 2024.04.29.

(111) 214.458

(180) 2024.04.11.

(111) 214.459

(180) 2024.04.30.

(111) 214.460

(180) 2024.04.30.

(111) 214.461

(180) 2024.04.30.

(111) 214.487

(180) 2024.04.23.

(111) 214.500

(180) 2024.04.07.

(111) 214.501

(180) 2024.04.07.

(111) 214.503

Nemzeti védjegyoltalom megszűnése

(180) 2024.04.17.

(111) 214.505

(180) 2024.04.25.

(111) 214.506

(180) 2024.04.25.

(111) 214.512

(180) 2024.04.25.

(111) 214.519

(180) 2024.04.18.

(111) 214.520

(180) 2024.04.09.

(111) 214.527

(180) 2024.04.03.

(111) 214.528

(180) 2024.04.14.

(111) 214.529

(180) 2024.04.10.

(111) 214.544

(180) 2024.04.28.

(111) 214.552

(180) 2024.04.04.

(111) 214.557

(180) 2024.04.29.

(111) 214.558

(180) 2024.04.29.

(111) 214.559

(180) 2024.04.16.

(111) 214.560

(180) 2024.04.16.

(111) 214.561

(180) 2024.04.15.

(111) 214.568

(180) 2024.04.01.

(111) 214.574

(180) 2024.04.30.

(111) 214.582

(180) 2024.04.30.

(111) 214.583

(180) 2024.04.23.

(111) 214.584

(180) 2024.04.10.

(111) 214.585

(180) 2024.04.30.

(111) 214.586

(180) 2024.04.30.

(111) 214.602

(180) 2024.04.28.

(111) 214.604

(180) 2024.04.28.

(111) 214.606

(180) 2024.04.28.

(111) 214.607

(180) 2024.04.28.

(111) 214.608

(180) 2024.04.15.

(111) 214.614

(180) 2024.04.04.

(111) 214.630

(180) 2024.04.29.

(111) 214.631

(180) 2024.04.08.

(111) 214.639

(180) 2024.04.17.

(111) 214.640

(180) 2024.04.17.

(111) 214.643

(180) 2024.04.07.

(111) 214.700

(180) 2024.04.18.

Nemzeti védjegyoltalom megszűnése

(111) 214.702

(180) 2024.04.09.

(111) 214.709

(180) 2024.04.09.

(111) 214.718

(180) 2024.04.30.

(111) 214.754

(180) 2024.04.28.

(111) 214.798

(180) 2024.04.04.

(111) 214.805

(180) 2024.04.11.

(111) 214.806

(180) 2024.04.24.

(111) 214.807

(180) 2024.04.24.

(111) 214.808

(180) 2024.04.25.

(111) 214.809

(180) 2024.04.30.

(111) 214.810

(180) 2024.04.30.

(111) 214.821

(180) 2024.04.03.

(111) 214.823

(180) 2024.04.14.

(111) 214.824

(180) 2024.04.30.

(111) 214.825

(180) 2024.04.30.

(111) 214.830

(180) 2024.04.08.

(111) 214.859

(180) 2024.04.25.

(111) 214.869

Nemzeti védjegyoltalom megszűnése

(180) 2024.04.30.

(111) 214.878

(180) 2024.04.30.

(111) 214.879

(180) 2024.04.25.

(111) 214.896

(180) 2024.04.25.

(111) 214.927

(180) 2024.04.04.

(111) 214.928

(180) 2024.04.29.

(111) 214.960

(180) 2024.04.25.

(111) 214.993

(180) 2024.04.23.

(111) 214.995

(180) 2024.04.24.

(111) 214.996

(180) 2024.04.24.

(111) 214.999

(180) 2024.04.10.

(111) 215.002

(180) 2024.04.01.

(111) 215.063

(180) 2024.04.16.

(111) 215.083

(180) 2024.04.15.

(111) 215.121

(180) 2024.04.23.

(111) 215.190

(180) 2024.04.03.

(111) 215.241

(180) 2024.04.17.

(111) 215.269

(180) 2024.04.28.

(111) 215.346

(180) 2024.04.16.

(111) 215.435

(180) 2024.04.28.

(111) 215.582

(180) 2024.04.23.

(111) 215.641

(180) 2024.04.16.

(111) 215.650

(180) 2024.04.29.

(111) 215.739

(180) 2024.04.25.

(111) 215.769

(180) 2024.04.17.

(111) 216.097

(180) 2024.04.01.

(111) 216.268

(180) 2024.04.14.

(111) 216.858

(180) 2024.04.02.

(111) 216.975

(180) 2024.04.25.

(111) 218.158

(180) 2024.04.25.

(111) 218.175

(180) 2024.04.25.

(111) 218.176

(180) 2024.04.25.

(111) 218.727

(180) 2024.04.07.

A rovat 187 darab közlést tartalmaz.

Védjegyoltalom megszűnése lemondás miatt

(111) 213.473

(732) Tolnagro Kft., Szekszárd (HU)

(740) Oppenheim Ügyvédi Iroda, Budapest

A rovat 1 darab közlést tartalmaz.

Védjegyoltalom megszűnése használat hiánya miatt

(111) 119.882

(732) The Procter & Gamble Company, Cincinnati, Ohio (US)

(740) SBGK Szabadalmi Ügyvivői Iroda, Budapest

(111) 206.093

(732) Nataliia Liashchenko, Budapest (HU)

A rovat 2 darab közlést tartalmaz.

Védjegyoltalom részleges megszűnése

Védjegyoltalom megszűnése használat hiánya miatt

(111) **207.129**

(732) HAMMY TOYS SPORT HUNGARIA KERESKEDELMI Betéti Társaság, Budakalász (HU)

(740) dr. Jambrik Gergely, Jambrik Ügyvédi Iroda, Budapest

(511) 28 Játékautók.

A rovat 1 darab közlést tartalmaz.

Védjegyoltalom részleges megszűnésének megállapítása és megújítása

(111) **214.968**

(732) Gyöngyösi és Társai Kereskedelmi, Szolgáltató Termelő Korlátolt Felelősségű Társaság, Fülöpjakab (HU)

(156) 2024.05.17.

(111) **214.430**

(732) Magyar Táncművészeti Egyetem, Budapest (HU)

(156) 2024.05.16.

(111) **215.470**

(732) Simon István, Kőszárhegy (HU)

(156) 2024.05.10.

(111) **139.474**

(732) Győri Likörgyár Zrt., Győr (HU)

(156) 2024.05.10.

A rovat 4 darab közlést tartalmaz.

Védjegyoltalom megújítása

(111) 116.563

(732) Wrangler Apparel Corp. (Delaware állam törvényei szerint működő vállalat), Wilmington, Delaware (US)

(111) 116.652

(732) Sunsweet Growers Inc., California (US)

(111) 116.858

(732) GLOBUS Konzervipari Zártkörűen Működő Részvénytársaság, Debrecen (HU)

(111) 117.308

(732) Unitika Ltd., Amagasaki-shi, Hyogo-ken (JP)

(111) 117.378

(732) Exxon Mobil Corporation, Spring, TX (US)

(111) 117.383

(732) Exxon Mobil Corporation, Spring, TX (US)

(111) 117.384

(732) Exxon Mobil Corporation, Spring, TX (US)

(111) 117.386

(732) Exxon Mobil Corporation, Spring, TX (US)

(111) 117.387

(732) Exxon Mobil Corporation, Spring, TX (US)

(111) 117.388

(732) Exxon Mobil Corporation, Spring, TX (US)

(111) 117.425

(732) Exxon Mobil Corporation, Spring, TX (US)

(111) 124.505

(732) ZF Services UK Limited, Lenton, Nottingham (GB)

(111) 124.529

(732) International Business Machines Corp., Armonk, New York (US)

(111) 124.611

(732) Alps Alpine Co., Ltd., Tokyo (JP)

(111) 139.358

(732) Mondelez Europe GmbH, Glattpark (CH)

(111) 142.351

(732) Calumet Branded Products, LLC, Indianapolis, Indiana (US)

(111) 142.389

Nemzeti védjegyoltalom megújítása

(732) Calumet Branded Products, LLC, Indianapolis, Indiana (US)

(111) **142.803**

(732) Béres Gyógyszergyár Zártkörűen Működő Részvénytársaság, Budapest (HU)

(111) **143.013**

(732) Amoy Food Limited, New Territories, Hong Kong (HK)

(111) **143.015**

(732) HENKEL AG & Co. KGaA, Düsseldorf (DE)

(111) **143.019**

(732) ISCAR LTD., Tefen (IL)

(111) **143.027**

(732) D-Link Corporation, Taipei City (TW)

(111) **143.207**

(732) Dr Pepper/Seven Up, Inc. (Delaware állam törvényei szerint működő vállalat), Frisco, Texas (US)

(111) **143.436**

(732) Fujicopian Co., Ltd., Osaka (JP)

(111) **143.437**

(732) ISCAR LTD., Tefen (IL)

(111) **143.677**

(732) Visa International Service Association (Delaware állam törvényei szerint működő vállalat), Foster City, Kalifornia (US)

(111) **144.156**

(732) ConvaTec Inc., Skillman, New Jersey (US)

(111) **144.395**

(732) LECAF Co., Ltd., Seoul (KR)

(111) **144.520**

(732) Mitsubishi Jidosha Kogyo Kabushiki Kaisha, Tokyo 108-8410 (JP)

(111) **144.521**

(732) The Yokohama Rubber Co., Ltd., Kanagawa (JP)

(111) **145.812**

(732) Tetra GmbH, Melle (DE)

(111) **150.423**

(732) EKO Konzervipari Kft., Nyíregyháza (HU)

(111) **181.324**

(732) BOMBA! ENERGY DRINK Kft., Veresegyház (HU)

(111) **181.572**

(732) Mediaworks Hungary Zrt., Budapest (HU)

(111) 182.664

(732) Telekom-Trend Consulting Kft., Budapest (HU)

(111) 182.968

(732) Mediaworks Hungary Zrt., Budapest (HU)

(111) 183.121

(732) Meda AB, , Solna (SE)

(111) 183.614

(732) Gratzol István, Budapest (HU)

(111) 183.702

(732) SANOFI, Paris (FR)

(111) 183.906

(732) Unilever IP Holdings B.V., Rotterdam (NL)

(111) 184.082

(732) Gellért és Fiai Consulting Kft., Szeged (HU)

(111) 184.380

(732) SAVENCIA SA, Viroflay (FR)

(111) 184.501

(732) Deutsche Telekom AG, Bonn (DE)

(111) 184.681

(732) Reál-Energo Kft., Budapest (HU)

(111) 184.685

(732) Arlyn Bt., Budapest (HU)

(111) 184.686

(732) Arlyn Bt., Budapest (HU)

(111) 184.727

(732) HAJDU Hajdúsági Ipari Zártkörűen Működő Részvénytársaság, Téglás (HU)

(111) 184.792

(732) Remetevin Kft., Villány (HU)

(111) 184.873

(732) SAVENCIA SA, Viroflay (FR)

(111) 185.050

(732) LG Corp., Seoul (KR)

(111) 185.201

(732) DePuy Synthes, Inc., Warsaw, Indiana (US)

(111) **186.490**

(732) Nagy József Zsolt, Debrecen (HU)

Nagyné Áncsán Mária, Debrecen (HU)

(111) **187.861**

(732) CEE Thematics Kft., Budapest (HU)

(111) **194.802**

(732) Takács Pál, Érd (HU)

(111) **213.623**

(732) Vida Családi Borbirtok Kft., Szekszárd (HU)

(111) **213.624**

(732) Vida Családi Borbirtok Kft., Szekszárd (HU)

(111) **213.912**

(732) Miskolc Megyei Jogú Város Önkormányzata, Miskolc (HU)

(111) **214.048**

(732) Egis Gyógyszergyár Zrt., Budapest (HU)

(111) **214.114**

(732) EGIS Gyógyszergyár Zrt., Budapest (HU)

(111) **214.115**

(732) EGIS Gyógyszergyár Zrt., Budapest (HU)

(111) **214.149**

(732) Barion Payment Zrt., Budapest (HU)

(111) **214.150**

(732) Nógrád Megye Önkormányzata, Salgótarján (HU)

(111) **214.181**

(732) Egis Gyógyszergyár Zrt., Budapest (HU)

(111) **214.182**

(732) Egis Gyógyszergyár Zrt., Budapest (HU)

(111) **214.183**

(732) Egis Gyógyszergyár Zrt., Budapest (HU)

(111) **214.261**

(732) EGIS Gyógyszergyár Zrt., Budapest (HU)

(111) **214.334**

(732) Teqball Holding S.á.r.l., Luxembourg (LU)

(111) **214.352**

(732) Teqball Holding S.á.r.l., Luxembourg (LU)

(111) 214.365

(732) Zwack Unicum Nyrt., Budapest (HU)

(111) 214.367

(732) Zwack Unicum Nyrt., Budapest (HU)

(111) 214.540

(732) Teqball Holding S.á.r.l., Luxembourg (LU)

(111) 214.581

(732) Teqball Holding S.á.r.l., Luxembourg (LU)

(111) 214.617

(732) Kwizda Agro Hungary Kereskedelmi Kft., Budapest (HU)

(111) 214.658

(732) Takács Julianna, Debrecen (HU)

(111) 214.675

(732) Deng Ye, Budapest (HU)

(111) 214.725

(732) Wet Wipe Kft., Miskolc (HU)

(111) 214.791

(732) HBL PRODUKCIÓ Kft., Dorog (HU)

(111) 214.799

(732) BioXol Korlátolt Felelősségű Társaság Kft., Szentkirályszabadja (HU)

(111) 214.849

(732) MEDITOP Gyógyszeripari Kft., Pilisborosjenő (HU)

(111) 214.895

(732) Kwizda Agro Hungary Kereskedelmi Kft., Budapest (HU)

(111) 214.900

(732) Eszterháza Közhasznú Nonprofit Kft., Fertőd (HU)

(111) 214.916

(732) Kwizda Agro Hungary Kereskedelmi Kft., Budapest (HU)

(111) 214.940

(732) HBL PRODUKCIÓ Kft., Dorog (HU)

(111) 215.005

(732) FORTEVIT Kft., Szekszárd (HU)

(111) 215.029

(732) FORTEVIT Kft., Szekszárd (HU)

(111) 215.131

(732) Pásztor Zsófia Eszter, Budapest (HU)

(111) 215.286

(732) Deng Ye, Budapest (HU)

(111) 215.303

(732) SERVET-2000 Állat-egészségügyi, Állattenyésztő Kereskedelmi és Szolgáltató Korlátolt Felelősségű Társaság,
Sárrétudvari (HU)

(111) 215.322

(732) Kovács Zsuzsanna, Budapest (HU)

(111) 215.326

(732) SERVET-2000 Állat-egészségügyi, Állattenyésztő Kereskedelmi és Szolgáltató Korlátolt Felelősségű Társaság,
Sárrétudvari (HU)

(111) 215.344

(732) Nagy Géza, Budapest (HU)

(111) 215.404

(732) Borsodi Sörgyár Kft., Böcs (HU)

(111) 215.455

(732) Cardinal Számítástechnikai Kft., Budapest (HU)

(111) 215.474

(732) ARYZTA Hungary Group Holdings Kft., Kecskemét (HU)

(111) 215.525

(732) Ugly, Inc., Cornwall (US)

(111) 215.613

(732) Gábossy Ádám, Budapest (HU)

(111) 215.637

(732) Roxer Produkció Műsorkészítő Kft., Budaörs (HU)

(111) 215.653

(732) Hungast Management Kft., Budapest (HU)

(111) 215.711

(732) Altra LLC (Ohio állam törvényei szerint működő vállalat), Logan, Utah (US)

(111) 215.733

(732) PAULECZKI-VIN Szőlőbirtok és Pincészet Kft., Budapest (HU)

(111) 215.868

(732) AQUABAU MAGYARORSZÁG Kft., Budapest (HU)

(111) 216.272

(732) Cardinal Számítástechnikai Kft., Budapest (HU)

(111) 216.391

(732) Duomax Kft., Budapest (HU)

(111) 217.284

(732) Albadent Kft., Kecskemét (HU)

(111) 217.287

(732) IIS Group Kft., Nagytarcsa (HU)

(111) 217.290

(732) Wet Wipe Kft., Miskolc (HU)

(111) 217.291

(732) Wet Wipe Kft., Miskolc (HU)

(111) 217.918

(732) Szerencsejáték Zártkörűen Működő Rt., Budapest (HU)

(111) 220.673

(732) Szerencsejáték Zártkörűen Működő Rt., Budapest (HU)

(111) 220.819

(732) Szerencsejáték Zártkörűen Működő Rt., Budapest (HU)

(111) 221.338

(732) Cocktail Group Kft., Budapest (HU)

(111) 223.109

(732) Magyarországi Kneipp Szövetség, Szombathely (HU)

A rovat 112 darab közlést tartalmaz.

Vegyes védjegyközlmények - Lajstromozott védjegyeket érintő közlemények

Jogutódlás/Jogutódlás és képviseleti megbízás

(111) 113.908

(732) Perfetti Van Melle Benelux B.V., Breda (NL)
(740) Danubia Szabadalmi és Jogi Iroda Kft., Budapest

(111) 116.970

(732) Opella Healthcare Hungary Kft., Budapest (HU)
(740) Danubia Szabadalmi és Jogi Iroda Kft., Budapest

(111) 119.483

(732) ZF Services UK Limited, Lenton, Nottingham (GB)
(740) Dr. Kocsomba Nelli Ügyvédi Iroda, Budapest

(111) 119.484

(732) ZF Services UK Limited, Lenton, Nottingham (GB)
(740) Dr. Kocsomba Nelli Ügyvédi Iroda, Budapest

(111) 120.217

(732) Opella Healthcare Hungary Kft., Veresegyház (HU)
(740) Danubia Szabadalmi és Jogi Iroda Kft., Budapest

(111) 120.431

(732) ZF Services UK Limited, Lenton, Nottingham (GB)
(740) Dr. Kocsomba Nelli Ügyvédi Iroda, Budapest

(111) 124.505

(732) ZF Services UK Limited, Lenton, Nottingham (GB)
(740) Dr. Kocsomba Nelli Ügyvédi Iroda, Budapest

(111) 129.792

(732) Perfetti Van Melle Benelux B.V., Breda (NL)
(740) Danubia Szabadalmi és Jogi Iroda Kft., Budapest

(111) 142.351

(732) Calumet Branded Products, LLC, Indianapolis, Indiana (US)
(740) Danubia Szabadalmi és Jogi Iroda Kft., Budapest

(111) 142.389

(732) Calumet Branded Products, LLC, Indianapolis, Indiana (US)
(740) Danubia Szabadalmi és Jogi Iroda Kft., Budapest

(111) 151.652

(732) Perfetti Van Melle Benelux B.V., Breda (NL)
(740) Danubia Szabadalmi és Jogi Iroda Kft., Budapest

(111) 152.292

(732) Opella Healthcare Hungary Kft., Budapest (HU)

(740) Danubia Szabadalmi és Jogi Iroda Kft., Budapest

(111) 160.938

(732) Opella Healthcare Hungary Kft., Budapest (HU)

(740) Danubia Szabadalmi és Jogi Iroda Kft., Budapest

(111) 167.098

(732) Opella Healthcare Hungary Kft., Veresegyház (HU)

(740) Danubia Szabadalmi és Jogi Iroda Kft., Budapest

(111) 185.668

(732) Opella Healthcare Hungary Kft., Budapest (HU)

(740) Danubia Szabadalmi és Jogi Iroda Kft., Budapest

(111) 187.861

(732) CEE Thematics Kft., Budapest (HU)

(111) 192.181

(732) Evonik Oxeno GmbH & Co. KG, Marl (DE)

(740) SBGK Ügyvédi Iroda, Budapest

(111) 200.758

(732) Opella Healthcare Hungary Kft., Budapest (HU)

(740) Danubia Szabadalmi és Jogi Iroda Kft., Budapest

(111) 214.900

(732) Eszterháza Közhasznú Nonprofit Kft., Fertőd (HU)

(111) 214.968

(732) Gyöngyösi és Társai Kereskedelmi, Szolgáltató Termelő Korlátolt Felelősségű Társaság, Fülöpjakab (HU)

(111) 220.020

(732) Opella Healthcare Hungary Kft., Budapest (HU)

(740) Danubia Szabadalmi és Jogi Iroda Kft., Budapest

(111) 223.696

(732) Perlaki Fanni Laura, Balatonszabadi (HU)

(111) 229.095

(732) Opella Healthcare Hungary Kft., Budapest (HU)

(740) Danubia Szabadalmi és Jogi Iroda Kft., Budapest

(111) 232.849

(732) Bramecke Hungary Kft., Debrecen (HU)

(740) Danubia Szabadalmi és Jogi Iroda Kft., Budapest

(111) 238.999

(732) Huawei Technologies Co., Ltd., Shenzhen, Guangdong (CN)

(740) SBGK Ügyvédi Iroda, Budapest

(111) 239.951

(732) Glissonic Korlátolt Felelősségű Társaság, Budapest (HU)

(740) Oppenheim Ügyvédi Iroda, Budapest

(111) 243.099

(732) SIKA Hungaria Kft., Biatorbágy (HU)

A rovat 27 darab közlést tartalmaz.

Képviselési megbízás

(111) 114.863

(732) Diageo Brands B.V., Amsterdam (NL)

(740) Dr. Csányi Balázs Mihály ügyvéd, Budapest

(111) 117.362

(732) Diageo Brands B.V., Amsterdam (NL)

(740) Dr. Csányi Balázs Mihály ügyvéd, Budapest

(111) 117.992

(732) Mars, Incorporated, McLean, Virginia (US)

(740) Dr. Csányi Balázs Mihály ügyvéd, Budapest

(111) 121.125

(732) Mars, Incorporated, McLean, Virginia (US)

(740) Dr. Csányi Balázs Mihály ügyvéd, Budapest

(111) 121.315

(732) Mars, Incorporated, McLean, Virginia (US)

(740) Dr. Csányi Balázs Mihály ügyvéd, Budapest

(111) 122.293

(732) MARS, INCORPORATED, McLean, Virginia (US)

(740) Dr. Csányi Balázs Mihály ügyvéd, Budapest

(111) 124.071

(732) Mars Incorporated, McLean, Virginia (US)

(740) Dr. Csányi Balázs Mihály ügyvéd, Budapest

(111) 129.921

(732) Mars, Incorporated, McLean, Virginia (US)

(740) Dr. Csányi Balázs Mihály ügyvéd, Budapest

(111) 131.770

(732) Mars, Incorporated, McLean, Virginia (US)

(740) Dr. Csányi Balázs Mihály ügyvéd, Budapest

(111) 131.989

(732) Mars, Incorporated, McLean, Virginia (US)

(740) Dr. Csányi Balázs Mihály ügyvéd, Budapest

(111) 131.990

(732) Mars, Incorporated, McLean, Virginia (US)

(740) Dr. Csányi Balázs Mihály ügyvéd, Budapest

(111) 135.452

(732) Mars Incorporated, McLean, Virginia (US)

(740) Dr. Csányi Balázs Mihály ügyvéd, Budapest

(111) 135.668

(732) Mars Incorporated, McLean, Virginia (US)

(740) Dr. Csányi Balázs Mihály ügyvéd, Budapest

(111) 136.021

(732) Mars Incorporated, McLean, Virginia (US)

(740) Dr. Csányi Balázs Mihály ügyvéd, Budapest

(111) 136.022

(732) Mars Incorporated, McLean, Virginia (US)

(740) Dr. Csányi Balázs Mihály ügyvéd, Budapest

(111) 136.066

(732) Mars Incorporated, McLean, Virginia (US)

(740) Dr. Csányi Balázs Mihály ügyvéd, Budapest

(111) 136.914

(732) Diageo Scotland Limited, Edinburgh, Scotland (GB)

(740) Dr. Csányi Balázs Mihály ügyvéd, Budapest

(111) 139.358

(732) Mondelez Europe GmbH, Glattpark (CH)

(740) SBGK Ügyvédi Iroda, Budapest

(111) 139.862

(732) MARS, Incorporated, McLean, Virginia (US)

(740) Dr. Csányi Balázs Mihály ügyvéd, Budapest

(111) 140.935

(732) Mars Incorporated, McLean, Virginia (US)

(740) Dr. Csányi Balázs Mihály ügyvéd, Budapest

(111) 146.070

(732) Mars, Incorporated, McLean, Virginia (US)

(740) Dr. Csányi Balázs Mihály ügyvéd, Budapest

(111) 146.958

(732) PepsiCo, Inc., (Észak-Karolina állam törvényei szerint működő vállalat), Purchase, New York (US)

(740) dr. Csányi Balázs Mihály ügyvéd, Budapest

(111) 150.387

(732) MARS, Incorporated, McLean, Virginia (US)

(740) Dr. Csányi Balázs Mihály ügyvéd, Budapest

(111) 150.517

(732) Diageo Brands B.V., Amsterdam (NL)
(740) Dr. Csányi Balázs Mihály ügyvéd, Budapest

(111) 150.688

(732) MARS, INCORPORATED, McLean, Virginia (US)
(740) Dr. Csányi Balázs Mihály ügyvéd, Budapest

(111) 151.399

(732) PepsiCo Inc., Purchase, New York (US)
(740) Dr. Csányi Balázs Mihály ügyvéd, Budapest

(111) 161.687

(732) Diageo Brands B.V., Amsterdam (NL)
(740) Dr. Csányi Balázs Mihály ügyvéd, Budapest

(111) 177.929

(732) Diageo Scotland Limited, Edinburgh, Scotland (GB)
(740) Dr. Csányi Balázs Mihály ügyvéd, Budapest

(111) 185.941

(732) PepsiCo, Inc. (Észak-Karolina állam törvényei szerint működő vállalat), Purchase, New York (US)
(740) Dr. Csányi Balázs Mihály ügyvéd, Budapest

(111) 186.674

(732) PepsiCo, Inc. (Észak-Karolina állam törvényei szerint működő vállalat), Purchase, New York (US)
(740) Dr. Csányi Balázs Mihály ügyvéd, Budapest

(111) 189.580

(732) PepsiCo, Inc. (Észak-Karolina állam törvényei szerint működő vállalat), Purchase, New York állam (US)
(740) Dr. Csányi Balázs Mihály ügyvéd, Budapest

(111) 192.771

(732) PepsiCo, Inc. (North Carolina állam törvényei szerint működő vállalat), Purchase, New York (US)
(740) Dr. Csányi Balázs Mihály ügyvéd, Budapest

(111) 195.330

(732) ITV Studios Limited, London (GB)
(740) Dr. Kocsomba Nelli Ügyvédi Iroda, Budapest

(111) 198.460

(732) Pepsico, Inc. (Észak-Karolina állam törvényei szerint működő vállalat), Purchase, New York (US)
(740) Dr. Csányi Balázs Mihály ügyvéd, Budapest

(111) 205.947

(732) Diageo Brands B.V., Amszterdam (NL)
(740) Dr. Csányi Balázs Mihály ügyvéd, Budapest

(111) 207.184

(732) COFIDIS Magyarországi Fióktelepe, Budapest (HU)

(740) Dr. Nagy Szabolcs Dániel Ügyvédi Iroda, Budapest

(111) 212.543

(732) COFIDIS Magyarországi Fióktelepe, Budapest (HU)

(740) Dr. Nagy Szabolcs Dániel Ügyvédi Iroda, Budapest

(111) 213.633

(732) VÁRDA-DRINK Szeszipari Zrt., Kisvárdá (HU)

(740) Bagaméry-Szalay Ügyvédi Iroda, Nyíregyháza

(111) 214.077

(732) VÁRDA-DRINK Szeszipari Zrt., Kisvárdá (HU)

(740) Bagaméry-Szalay Ügyvédi Iroda, Nyíregyháza

(111) 215.150

(732) Wm. WRIGLEY Jr. Company, Chicago, Illinois (US)

(740) Dr. Csányi Balázs Mihály ügyvéd, Budapest

(111) 215.868

(732) AQUABAU MAGYARORSZÁG Kft., Budapest (HU)

(740) Gödölle, Kékes, Mészáros & Szabó Szabadalmi és Védjegy Iroda, Budapest

(111) 226.482

(732) MHC Hotel Company Kft., Budapest (HU)

(740) Dr. Csányi Balázs Mihály ügyvéd, Budapest

(111) 227.294

(732) MHC Hotel Company Kft., Budapest (HU)

(740) Dr. Csányi Balázs Mihály ügyvéd, Budapest

(111) 229.932

(732) ITV Studios Limited, London (GB)

(740) Dr. Kocsomba Nelli Ügyvédi Iroda, Budapest

(111) 230.629

(732) ITV Studios Limited, London (GB)

(740) Dr. Kocsomba Nelli Ügyvédi Iroda, Budapest

(111) 240.228

(732) ITV Studios Limited, London (GB)

(740) Dr. Kocsomba Nelli Ügyvédi Iroda, Budapest

(111) 240.229

(732) ITV Studios Limited, London (GB)

(740) Dr. Kocsomba Nelli Ügyvédi Iroda, Budapest

A rovat 47 darab közlést tartalmaz.

Képviselőlet megszűnése

(111) 168.633

(732) Darabos János, Hajdúsámson (HU)

(111) 172.955

(732) Darabos János, Hajdúsámson (HU)

(111) 201.475

(732) Darabos János, Hajdúsámson (HU)

(111) 204.062

(732) Farmmix Kft., Hajdúböszörmény (HU)

(111) 206.508

(732) Halász Krisztina Márta, Göd (HU)

(111) 208.352

(732) Chemostart Kft., Hajdúszoboszló (HU)

(111) 208.353

(732) Chemostart Kft., Hajdúszoboszló (HU)

(111) 214.627

(732) Auto News Kiadó Kft., Budapest (HU)

(111) 214.852

(732) Autó News Kiadó Kft., Budapest (HU)

(111) 215.516

(732) Farmmix Kft., Hajdúböszörmény (HU)

(111) 215.519

(732) Farmmix Kft., Hajdúböszörmény (HU)

(111) 215.556

(732) PATIKA MANAGEMENT Korlátolt Felelősségű Társaság, Budapest (HU)

(111) 223.110

(732) ÓNTE Ópusztaszeri Nemzeti Történeti Emlékpark Közhasznú Nonprofit Korlátolt Felelősségű Társaság,
Ópusztaszer (HU)

(111) 226.231

(732) Flaga GmbH, Leobendorf (AT)

(111) 229.561

(732) Takács Ádám Tibor, Debrecen (HU)

(111) 232.725

(732) Varga László, Hajdúhadház (HU)

A rovat 16 darab közlést tartalmaz.

Képviselő név- és címváltozása

(111) 116.563

(732) Wrangler Apparel Corp. (Delaware állam törvényei szerint működő vállalat), Wilmington, Delaware (US)

(111) 116.652

(732) Sunsweet Growers Inc., California (US)

(111) 117.308

(732) Unitika Ltd., Amagasaki-shi, Hyogo-ken (JP)

(111) 124.529

(732) International Business Machines Corp., Armonk, New York (US)

(111) 143.015

(732) HENKEL AG & Co. KGaA, Düsseldorf (DE)

(111) 143.027

(732) D-Link Corporation, Taipei City (TW)

(111) 143.677

(732) Visa International Service Association (Delaware állam törvényei szerint működő vállalat), Foster City,
Kalifornia (US)

(111) 144.520

(732) Mitsubishi Jidosha Kogyo Kabushiki Kaisha, Tokyo 108-8410 (JP)

(111) 144.521

(732) The Yokohama Rubber Co., Ltd., Kanagawa (JP)

(111) 146.598

(732) Kitz Corporation, Tokyo (JP)

(111) 184.727

(732) HAJDU Hajdúsági Ipari Zártkörűen Működő Részvénytársaság, Téglás (HU)

A rovat 11 darab közlést tartalmaz.

Név-, illetve címváltozás

(111) 142.847

(732) MBE WORLDWIDE S.P.A., Milano (IT)

(111) 143.207

(732) Dr Pepper/Seven Up, Inc. (Delaware állam törvényei szerint működő vállalat), Frisco, Texas (US)

(111) 143.436

(732) Fujicopian Co., Ltd., Osaka (JP)

(111) 144.395

(732) LECAF Co., Ltd., Seoul (KR)

(111) 146.598

(732) Kitz Corporation, Tokyo (JP)

(111) 181.324

(732) BOMBA! ENERGY DRINK Kft., Veresegyház (HU)

(111) 184.681

(732) Reál-Energo Kft., Budapest (HU)

(111) 185.050

(732) LG Corp., Seoul (KR)

(111) 202.511

(732) PORR Spezialtiefbau GmbH, München (DE)

(111) 206.508

(732) Halász Krisztina Márta, Göd (HU)

(111) 207.184

(732) COFIDIS Magyarországi Fióktelepe, Budapest (HU)

(111) 212.543

(732) COFIDIS Magyarországi Fióktelepe, Budapest (HU)

(111) 214.149

(732) Barion Payment Zrt., Budapest (HU)

(111) 214.617

(732) Kwizda Agro Hungary Kereskedelmi Kft., Budapest (HU)

(111) 214.675

(732) Deng Ye, Budapest (HU)

(111) 214.895

(732) Kwizda Agro Hungary Kereskedelmi Kft., Budapest (HU)

(111) 214.916

(732) Kwizda Agro Hungary Kereskedelmi Kft., Budapest (HU)

(111) 215.005

(732) FORTEVIT Kft., Szekszárd (HU)

(111) 215.029

(732) FORTEVIT Kft., Szekszárd (HU)

(111) 215.286

(732) Deng Ye, Budapest (HU)

(111) 226.391

(732) APPLE INC., Cupertino, California (US)

(111) 240.849

(732) Pápai Enikő, Balatonalmádi (HU)

(111) 242.644

(732) Equinox International Kft., Budapest (HU)

(111) 242.645

(732) Equinox International Kft., Budapest (HU)

A rovat 24 darab közlést tartalmaz.

Jelzalogjog alapítás/megszűnés

(111) 201.009

(732) Szallas.hu Zártkörűen Működő Részvénytársaság, Miskolc (HU)

(740) ÁRVA Ügyvédi Iroda, Budapest

(111) 202.843

(732) Szallas.hu Zártkörűen Működő Részvénytársaság, Miskolc (HU)

(740) ÁRVA Ügyvédi Iroda, Budapest

(111) 216.411

(732) Szallas.hu Zártkörűen Működő Részvénytársaság, Miskolc (HU)

(740) ÁRVA Ügyvédi Iroda, Budapest

(111) 216.412

(732) Szallas.hu Zártkörűen Működő Részvénytársaság, Miskolc (HU)

(740) ÁRVA Ügyvédi Iroda, Budapest

(111) 227.646

(732) Szallas.hu Zártkörűen Működő Részvénytársaság, Miskolc (HU)

(740) ÁRVA Ügyvédi Iroda, Budapest

(111) 237.194

(732) Szallas.hu Zrt., Miskolc (HU)

(740) Dr. Árva Katalin, Budapest

(111) 237.198

(732) Szallas.hu Zrt., Miskolc (HU)

(740) Dr. Árva Katalin, Budapest

A rovat 7 darab közlést tartalmaz.

Döntés visszavonása

(111) 129.921

(732) Mars, Incorporated, McLean, Virginia (US)

A rovat 1 darab közlést tartalmaz.

Adatjavítás

(111) 114.757

(111) 114.863

(111) 116.302

(111) 117.308

(111) 117.362

(111) 119.968

(111) 120.922

(111) 121.911

(111) 122.065

(111) 129.950

(111) 148.054

(111) 150.517

(111) 160.411

(111) 160.412

(111) 161.687

(111) 184.108

(111) 184.109

(111) 184.121

(111) 205.947

(111) 215.606

A rovat 20 darab közlést tartalmaz.

Vegyes védjegyközlemények - Védjegybejelentéseket érintő közlemények

Képviselő megszűnése

(210) M 23 03309

(731) Dr. Thal Arvidné Harazdy Eszter Zsuzsanna, Budapest (HU)

(210) M 23 03310

(731) Dr. Thal Arvidné Harazdy Eszter Zsuzsanna, Budapest (HU)

(210) M 23 03311

(731) Dr. Thal Arvidné Harazdy Eszter Zsuzsanna, Budapest (HU)

(210) M 23 03312

(731) Dr. Thal Arvidné Harazdy Eszter Zsuzsanna, Budapest (HU)

(210) M 23 03313

(731) Dr. Thal Arvidné Harazdy Eszter Zsuzsanna, Budapest (HU)

(210) M 23 03318

(731) Dr. Thal Arvidné Harazdy Eszter Zsuzsanna, Budapest (HU)

(210) M 24 00657

(731) Megyeri Béla, Szeged (HU)

(210) M 24 01117

(731) Györi-Baros László, Debrecen (HU)

A rovat 8 darab közlést tartalmaz.

Képviselő változás

(210) M 24 00091

(731) Pure Life Hungária Kft., Budapest (HU)

(740) Lovrecz, Mangoff és Temesi Ügyvédi Iroda, Budapest

A rovat 1 darab közlést tartalmaz.

NEMZETKÖZI VÉDJEGYKÖZLEMÉNYEK

Védjegybejelentések meghirdetése

(111) 1.476.456

(541) NOROHY

(511) 30

(580) 2024.02.22.

(450) GAZ 06/2024

(111) 1.503.399

(541) PIEROTH

(511) 32-33, 35, 41, 43

(580) 2024.02.15.

(450) GAZ 05/2024

(111) 1.665.007

(541) DIVINA

(511) 6, 19

(580) 2024.02.15.

(450) GAZ 05/2024

(111) 1.695.129

(546) N E U R | A É

(511) 3, 5, 44

(580) 2024.02.15.

(450) GAZ 05/2024

(111) 1.770.576

(541) FLAPPY BIRD

(511) 9, 14, 16, 18, 21, 24-25, 28, 41

(580) 2024.02.15.

(450) GAZ 05/2024

(111) 1.772.674

(546) 

(511) 20, 35

(580) 2024.02.15.

(450) GAZ 05/2024

(111) 1.775.529

(546) 

(511) 35-37, 39

(580) 2024.02.15.

(450) GAZ 05/2024

(111) 1.775.543

(546) **bright**

(511) 10

(580) 2024.02.15.

(450) GAZ 05/2024

(111) 1.775.567

(541) **DELXORA**

(511) 5

(580) 2024.02.15.

(450) GAZ 05/2024

(111) 1.775.570

(541) **TRADEXERA**

(511) 5

(580) 2024.02.15.

(450) GAZ 05/2024

(111) 1.775.586

(541) **matopat cotton**

(511) 5

(580) 2024.02.15.

(450) GAZ 05/2024

(111) 1.775.802

(546)



(511) 12

(580) 2024.02.15.

(450) GAZ 05/2024

(111) 1.775.812

(546)



(511) 35, 39-40

(580) 2024.02.15.

(450) GAZ 05/2024

(111) 1.775.837

(541) **MOLECULE**

(511) 3-4, 16

(580) 2024.02.15.

(450) GAZ 05/2024

(111) 1.776.047

(546)



(511) 33

(580) 2024.02.15.

(450) GAZ 05/2024

(111) 1.776.178

(541) THERMACTIVE

(511) 10

(580) 2024.02.15.

(450) GAZ 05/2024

(111) 1.776.272

(541) STORANDRO

(511) 5

(580) 2024.02.15.

(450) GAZ 05/2024

(111) 1.776.274

(546)



E'CELLE

(511) 3, 35

(580) 2024.02.15.

(450) GAZ 05/2024

(111) 1.776.490

(541) MASTER PROF

(511) 7-8

(580) 2024.02.15.

(450) GAZ 05/2024

(111) 1.776.520

(541) ZIGGY

(511) 29

(580) 2024.02.15.

(450) GAZ 05/2024

(111) 1.776.576

(546)



(511) 25, 35

(580) 2024.02.22.

(450) GAZ 06/2024

(111) 1.776.653

(546) 

(511) 3

(580) 2024.02.22.

(450) GAZ 06/2024

(111) 1.776.689

(546) 

(511) 12

(580) 2024.02.22.

(450) GAZ 06/2024

(111) 1.776.762

(541) WLN

(511) 9

(580) 2024.02.22.

(450) GAZ 06/2024

(111) 1.776.767

(541) CNMOFAXIN

(511) 3

(580) 2024.02.22.

(450) GAZ 06/2024

(111) 1.776.772

(546) 

(511) 33

(580) 2024.02.22.

(450) GAZ 06/2024

(111) 1.776.783

(546)



(511) 3

(580) 2024.02.22.

(450) GAZ 06/2024

(111) 1.776.861

(546)

T

(511) 36, 38, 45

(580) 2024.02.22.

(450) GAZ 06/2024

(111) 1.776.862

(546)

T

(511) 36, 38, 45

(580) 2024.02.22.

(450) GAZ 06/2024

(111) 1.776.875

(541) TRADEXIP

(511) 5

(580) 2024.02.22.

(450) GAZ 06/2024

(111) 1.776.912

(541) AVANGARD

(511) 5

(580) 2024.02.22.

(450) GAZ 06/2024

(111) 1.777.177

(546)

MAIA

NATURAL

(511) 3, 5, 18, 24-25

(580) 2024.02.22.

(450) GAZ 06/2024

(111) 1.777.223

(546)

樂仁堂

(511) 5, 35

(580) 2024.02.22.

(450) GAZ 06/2024

(111) 1.777.234

(546) **ROMOSS**

(511) 9

(580) 2024.02.22.

(450) GAZ 06/2024

(111) 1.777.404

(541) **PAWSYNC**

(511) 7-9, 11, 18, 21, 31

(580) 2024.02.22.

(450) GAZ 06/2024

(111) 1.777.536

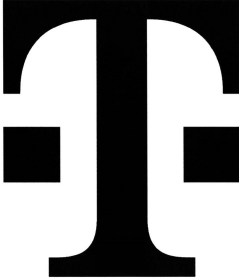
(546) 

(511) 9, 37-38, 42

(580) 2024.02.22.

(450) GAZ 06/2024

A rovat 36 darab közlést tartalmaz.

Bejegyzések a kiegészítő lajstromba
Védjegybejelentések magyarországi oltalmának elismerése

(111) 872.260

(151) 2024.05.14.

(111) 890.590

(151) 2024.05.16.

(111) 1.171.513

(151) 2024.05.16.

(111) 1.463.582

(151) 2024.05.14.

(111) 1.550.621

(151) 2024.05.14.

(111) 1.734.501

(151) 2024.05.14.

(111) 1.756.074

(151) 2024.05.16.

(111) 1.756.103

(151) 2024.05.16.

(111) 1.756.194

(151) 2024.05.16.

(111) 1.756.266

(151) 2024.05.16.

(111) 1.756.283

(151) 2024.05.16.

(111) 1.756.336

(151) 2024.05.16.

(111) 1.756.376

(151) 2024.05.16.

(111) 1.756.398

(151) 2024.05.16.

(111) 1.756.404

(151) 2024.05.16.

(111) 1.756.801

(151) 2024.05.16.

(111) 1.756.824

(151) 2024.05.16.

(111) 1.756.909

(151) 2024.05.16.

(111) 1.756.936

(151) 2024.05.16.

(111) 1.756.951

(151) 2024.05.16.

(111) 1.756.998

(151) 2024.05.16.

(111) 1.757.115

(151) 2024.05.16.

(111) 1.757.458

(151) 2024.05.14.

(111) 1.757.606

(151) 2024.05.14.

(111) 1.757.607

(151) 2024.05.14.

(111) 1.757.620

(151) 2024.05.14.

(111) 1.757.648

(151) 2024.05.14.

(111) 1.757.821

(151) 2024.05.14.

(111) 1.757.984

(151) 2024.05.14.

(111) 1.758.005

(151) 2024.05.14.

(111) 1.758.062

(151) 2024.05.14.

(111) 1.758.236

(151) 2024.05.14.

(111) 1.758.390

(151) 2024.05.14.

(111) 1.758.462

(151) 2024.05.15.

A rovat 34 darab közlést tartalmaz.

INTÉZMÉNYI KÖZLEMÉNYEK

Hirdetményi úton történő kézbesítés

A döntés ügyszáma és az intézkedés száma:	A 17 12318 / 8
A döntés tárgya:	Nemzetközi védjegybejelentés elutasítása
A címzett(ek) neve(i) és utolsó ismert címe:	XIAMEN HOLYLUCK SUPPLY CHAIN CO., LTD., Xiamen International Shipping Central,, 05X Unit 8th Floor D Building,361000 Area of China (Fujian) Pilot Free Trade ZoneNo. 97, Xiang Yu Road, Xiamen (CN)
A döntés ügyszáma és az intézkedés száma:	A 17 14556 / 7
A döntés tárgya:	Nemzetközi védjegybejelentés elutasítása
A címzett(ek) neve(i) és utolsó ismert címe:	MYGLOBE PERAKENDE LOJISTIK ANONIM SIRKETI, BAGCILAR, GOZTEPE MAH. BATISEHIR CAD.,BATISEHIR K BLOK 2 /2 135,ISTANBUL (TR)
A döntés ügyszáma és az intézkedés száma:	A 17 15035 / 9
A döntés tárgya:	Nemzetközi védjegybejelentés elutasítása
A címzett(ek) neve(i) és utolsó ismert címe:	XIAMEN HOLYLUCK SUPPLY CHAIN CO.,LTD., Xiamen International Shipping Central,, 05X Unit 8th Floor D Building,361000 Xiamen Area of China (Fujian) Pilot Free Trade ZoneNo.97, Xiang Yu Road, (CN)
A döntés ügyszáma és az intézkedés száma:	A 17 15055 / 10
A döntés tárgya:	Nemzetközi védjegybejelentés oltalmának részleges elismerése
A címzett(ek) neve(i) és utolsó ismert címe:	XIAMEN HOLYLUCK SUPPLY CHAIN CO.,LTD., Xiamen International Shipping Central,, 05X Unit 8th Floor D Building,361000 Xiamen Area of China (Fujian) Pilot Free Trade ZoneNo.97, Xiang Yu Road, (CN)
A döntés ügyszáma és az intézkedés száma:	A 17 19868 / 8
A döntés tárgya:	Nemzetközi védjegybejelentés oltalmának elismerése
A címzett(ek) neve(i) és utolsó ismert címe:	Fancy Food & Lifestyle e.K., 84030 Landshut, Dieselstraße 4 (DE)
A döntés ügyszáma és az intézkedés száma:	A 17 26274 / 11
A döntés tárgya:	Nemzetközi védjegybejelentés elutasítása
A címzett(ek) neve(i) és utolsó ismert címe:	BELYAKOV Anton Vladimirovich, ul. Streletsкая, d. 26A,, RU-600021 g. Vladimir (RU)
A döntés ügyszáma és az intézkedés száma:	A 17 26478 / 7
A döntés tárgya:	Nemzetközi védjegybejelentés elutasítása
A címzett(ek) neve(i) és utolsó ismert címe:	China National Heavy Duty Truck Group Co., Ltd., INNOVATION ZONE, JINAN, SINOTRUK TOWER, NO. 777 HUA~AO ROAD,SHANDONG (CN)
A döntés ügyszáma és az intézkedés száma:	A 17 35242 / 8
A döntés tárgya:	Nemzetközi védjegybejelentés elutasítása
A címzett(ek) neve(i) és utolsó ismert címe:	PINNACLE TRADE VENTURES PTE. LTD., #11-01 GREAT WORLD CITY, 1 KIM SENG PROMENADE,SINGAPORE

Hirdetményi úton történő kézbesítés

237994 (SG)

A döntés ügyszáma és az intézkedés száma:	E 05 803157 / 11
A döntés tárgya:	Szabadalmi oltalom megszűnése díjfizetés elmulasztása miatt
A címzett(ek) neve(i) és utolsó ismert címe:	Pintz és Társai Szabadalmi Védjegy és Jogi Iroda Kft., Budapest, 1539 Pf. 590. (HU)

A döntés ügyszáma és az intézkedés száma:	E 06 803556 / 10
A döntés tárgya:	Szabadalmi oltalom megszűnése díjfizetés elmulasztása miatt
A címzett(ek) neve(i) és utolsó ismert címe:	PINTZ ÉS TÁRSAI Szabadalmi, Védjegy és Jogi Iroda Kft., Budapest, 1539 Pf. 590. (HU)

A döntés ügyszáma és az intézkedés száma:	E 08 804402 / 9
A döntés tárgya:	Szabadalmi oltalom megszűnése díjfizetés elmulasztása miatt
A címzett(ek) neve(i) és utolsó ismert címe:	PINTZ ÉS TÁRSAI Szabadalmi, Védjegy és Jogi Iroda Kft., Budapest, 1539 Pf. 590. (HU)

A döntés ügyszáma és az intézkedés száma:	M 04 01703 / 10
A döntés tárgya:	Védjegyoltalom megszűnése
A címzett(ek) neve(i) és utolsó ismert címe:	GCE Hungária Kereskedelmi és Szolgáltató Kft., Halásztelek, 2314 II. Rákóczi Ferenc út 68. (HU)

A döntés ügyszáma és az intézkedés száma:	M 04 01704 / 13
A döntés tárgya:	Védjegyoltalom megszűnése
A címzett(ek) neve(i) és utolsó ismert címe:	GCE Hungária Kereskedelmi és Szolgáltató Kft., Halásztelek, 2314 II. Rákóczi Ferenc út 68. (HU)

A döntés ügyszáma és az intézkedés száma:	M 04 01904 / 10
A döntés tárgya:	Védjegyoltalom megszűnése
A címzett(ek) neve(i) és utolsó ismert címe:	Bródy János ügyvéd, dr. Bródy Ügyvédi Iroda, Szeged, 6720 Dugonics tér 1/C (HU)

A döntés ügyszáma és az intézkedés száma:	M 04 01933 / 9
A döntés tárgya:	Védjegyoltalom megszűnése
A címzett(ek) neve(i) és utolsó ismert címe:	Kelemen Tamás ügyvéd, Tata, 2890 Corvin u. 6. (HU)

A döntés ügyszáma és az intézkedés száma:	M 04 01957 / 7
A döntés tárgya:	Védjegyoltalom megszűnése
A címzett(ek) neve(i) és utolsó ismert címe:	Csákay Zoltán ügyvéd, Budapest, 1011 Fő u. 12. V.em. (HU)

A döntés ügyszáma és az intézkedés száma:	M 04 01958 / 9
A döntés tárgya:	Védjegyoltalom megszűnése
A címzett(ek) neve(i) és utolsó ismert címe:	Axel Springer-Budapest Kiadói Korlátolt Felelősségű Társaság, Budapest, 1122 Városmajor u. 11. (HU)

A döntés ügyszáma és az intézkedés száma:	M 04 01965 / 9
A döntés tárgya:	Védjegyoltalom megszűnése
A címzett(ek) neve(i) és utolsó ismert címe:	Axel Springer-Budapest Kiadói Korlátolt Felelősségű Társaság, Budapest, 1122 Városmajor u. 11. (HU)

Hirdetményi úton történő kézbesítés

A döntés ügyszáma és az intézkedés száma:	M 04 01978 / 39
A döntés tárgya:	Védjegyoltalom megszűnése
A címzett(ek) neve(i) és utolsó ismert címe:	Szabó Anita Tünde ügyvéd, Budapest, 1034 Bécsi út 122-124. (HU)

A döntés ügyszáma és az intézkedés száma:	M 04 01979 / 31
A döntés tárgya:	Védjegyoltalom megszűnése
A címzett(ek) neve(i) és utolsó ismert címe:	Szabó Anita Tünde ügyvéd, Budapest, 1149 Pósa Lajos u. 20-22. A. ép. 1/4. (HU)

A döntés ügyszáma és az intézkedés száma:	M 04 02067 / 7
A döntés tárgya:	Védjegyoltalom megszűnése
A címzett(ek) neve(i) és utolsó ismert címe:	TITEM Kft., Debrecen, 4030 Rigó u. 1. (HU)

A döntés ügyszáma és az intézkedés száma:	M 04 03811 / 13
A döntés tárgya:	Értesítés védjegyoltalom megújításának lehetőségéről
A címzett(ek) neve(i) és utolsó ismert címe:	Arima Holding Corp., Providenciales, Turks & Caicos Island, Suite C-12, Market Place (GB)

A döntés ügyszáma és az intézkedés száma:	M 04 04076 / 18
A döntés tárgya:	Értesítés védjegyoltalom megújításának lehetőségéről
A címzett(ek) neve(i) és utolsó ismert címe:	Magyar Telecom Nyrt., Budapest, 1013 Krisztina krt. 55. (HU)

A döntés ügyszáma és az intézkedés száma:	M 04 04084 / 13
A döntés tárgya:	Értesítés védjegyoltalom megújításának lehetőségéről
A címzett(ek) neve(i) és utolsó ismert címe:	ETR-LFS Korlátolt Felelősségű Társaság, Budapest, 1111 Budafoki út 59. (HU)

A döntés ügyszáma és az intézkedés száma:	M 04 04259 / 14
A döntés tárgya:	Értesítés védjegyoltalom megújításának lehetőségéről
A címzett(ek) neve(i) és utolsó ismert címe:	Bombay Expressz Kft., Budapest, 1126 Kiss János altb. u. 24/a (HU)

A döntés ügyszáma és az intézkedés száma:	M 04 04381 / 10
A döntés tárgya:	Értesítés védjegyoltalom megújításának lehetőségéről
A címzett(ek) neve(i) és utolsó ismert címe:	Klinger Dóra, Klinger Ügyvédi Iroda, Budapest, 1052 Bécsi u. 5. (HU)

A döntés ügyszáma és az intézkedés száma:	M 04 04382 / 10
A döntés tárgya:	Értesítés védjegyoltalom megújításának lehetőségéről
A címzett(ek) neve(i) és utolsó ismert címe:	Klinger Dóra, Klinger Ügyvédi Iroda, Budapest, 1052 Bécsi u. 5. (HU)

A döntés ügyszáma és az intézkedés száma:	M 04 04383 / 11
A döntés tárgya:	Értesítés védjegyoltalom megújításának lehetőségéről
A címzett(ek) neve(i) és utolsó ismert címe:	Klinger Dóra, Klinger Ügyvédi Iroda, Budapest, 1052 Bécsi u. 5. (HU)

A döntés ügyszáma és az intézkedés száma:	M 08 00300 / 10
A döntés tárgya:	Képviselő megszűnésének tudomásulvétele
A címzett(ek) neve(i) és utolsó ismert címe:	Juhász Levente, Nyíregyháza, 4400 Tompa Mihály u. 7. (HU)

Hirdetményi úton történő kézbesítés

Juhász Leventéné, Nyíregyháza, 4400 Tompa Mihály u. 7. (HU)

A döntés ügyszáma és az intézkedés száma: **M 14 00539 / 13**
A döntés tárgya: Képviselteváltozás tudomásulvétele
A címzett(ek) neve(i) és utolsó ismert címe: Dessewffy és Dávid valamint Társaik Ügyvédi Iroda, Budapest, 1061 Andrásy út 43. (HU)

A döntés ügyszáma és az intézkedés száma: **M 14 00540 / 14**
A döntés tárgya: Képviselteváltozás tudomásulvétele
A címzett(ek) neve(i) és utolsó ismert címe: Dessewffy és Dávid valamint Társaik Ügyvédi Iroda, Budapest, 1061 Andrásy út 43. (HU)

A döntés ügyszáma és az intézkedés száma: **M 14 01019 / 35**
A döntés tárgya: Védjegyoltalom megszűnése
A címzett(ek) neve(i) és utolsó ismert címe: GEOVIEW Software Kft., Budapest, 1021 Völgy u. 5/a (HU)
Geoview Systems Kft., Budapest, 1021 Völgy u. 5/a (HU)

A döntés ügyszáma és az intézkedés száma: **M 14 01060 / 10**
A döntés tárgya: Védjegyoltalom megszűnése
A címzett(ek) neve(i) és utolsó ismert címe: Vitaking Kft., Veszprém, 8200 Állvány utca 10. (HU)

A döntés ügyszáma és az intézkedés száma: **M 14 01061 / 10**
A döntés tárgya: Védjegyoltalom megszűnése
A címzett(ek) neve(i) és utolsó ismert címe: Vitaking Kft., Veszprém, 8200 Állvány utca 10. (HU)

A döntés ügyszáma és az intézkedés száma: **M 14 01062 / 10**
A döntés tárgya: Védjegyoltalom megszűnése
A címzett(ek) neve(i) és utolsó ismert címe: Vitaking Kft., Veszprém, 8200 Állvány utca 10. (HU)

A döntés ügyszáma és az intézkedés száma: **M 14 01091 / 10**
A döntés tárgya: Védjegyoltalom megszűnése
A címzett(ek) neve(i) és utolsó ismert címe: Gastro Rooster Kft., Budapest, 1112 Dayka Gábor u. 92. (HU)

A döntés ügyszáma és az intézkedés száma: **M 14 01092 / 14**
A döntés tárgya: Védjegyoltalom megszűnése
A címzett(ek) neve(i) és utolsó ismert címe: MKAD ONLINE TRADE KFT., Budapest, 1074 Hársfa utca 21.2.em. (HU)

A döntés ügyszáma és az intézkedés száma: **M 14 01097 / 10**
A döntés tárgya: Védjegyoltalom megszűnése
A címzett(ek) neve(i) és utolsó ismert címe: Hajdu Krisztina, Világi-Hajdu Ügyvédi Iroda, Budapest, 1036 Lajos u. 66. B. ép. 4. em. (HU)

A döntés ügyszáma és az intézkedés száma: **M 14 01137 / 8**
A döntés tárgya: Védjegyoltalom megszűnése
A címzett(ek) neve(i) és utolsó ismert címe: MegyeExpo Kiállítás és Vásár Szervező Kft., Veszprém, 8200 Juhar u. 10. (HU)

A döntés ügyszáma és az intézkedés száma: **M 14 01150 / 8**
A döntés tárgya: Védjegyoltalom megszűnése

Hirdetményi úton történő kézbesítés

A címzett(ek) neve(i) és utolsó ismert címe: Mátrai Mihály, Mátrai Mihály Ügyvédi Iroda, Budapest, 1146 Zichy Géza u. 5. I. em. 1. (HU)

A döntés ügyszáma és az intézkedés száma: **M 14 01179 / 8**
A döntés tárgya: Védjegyoltalom megszűnése
A címzett(ek) neve(i) és utolsó ismert címe: dr. Hervay Viktória, Budapest, 1701 Pf. 243 (HU)

A döntés ügyszáma és az intézkedés száma: **M 14 01182 / 13**
A döntés tárgya: Védjegyoltalom megszűnése
A címzett(ek) neve(i) és utolsó ismert címe: Korkut Ziya, Szigetszentmiklós, 2310 Kárász u. 1. (HU)

A döntés ügyszáma és az intézkedés száma: **M 14 01191 / 12**
A döntés tárgya: Védjegyoltalom megszűnése
A címzett(ek) neve(i) és utolsó ismert címe: Meglepkék Csoport Szolgáltató és Kereskedelmi Kft., Budapest, 1093 Lónyay u. 20. (HU)

A döntés ügyszáma és az intézkedés száma: **M 14 01192 / 13**
A döntés tárgya: Védjegyoltalom megszűnése
A címzett(ek) neve(i) és utolsó ismert címe: Miskolci Turisztikai Idegenforgalmi és Szolgáltató Kft., Miskolc, 3519 Pazár István sétány 1. (HU)

A döntés ügyszáma és az intézkedés száma: **M 14 01205 / 9**
A döntés tárgya: Védjegyoltalom megszűnése
A címzett(ek) neve(i) és utolsó ismert címe: Árva Katalin, Árva Ügyvédi Iroda, Budapest, 1525 Pf.: 112. (HU)
LARCO Investment Kereskedelmi és Szolgáltató Kft., Budapest, 1089 Kálvária tér 18. (HU)

A döntés ügyszáma és az intézkedés száma: **M 14 01226 / 8**
A döntés tárgya: Védjegyoltalom megszűnése
A címzett(ek) neve(i) és utolsó ismert címe: Ahmad Jawed, Szigetszentmiklós, 2315 Kossuth Lajos u. 14. (HU)

A döntés ügyszáma és az intézkedés száma: **M 14 01229 / 13**
A döntés tárgya: Védjegyoltalom megszűnése
A címzett(ek) neve(i) és utolsó ismert címe: Jenei Szabolcs, Kecskemét, 6000 Bocskai u. 3. (HU)

A döntés ügyszáma és az intézkedés száma: **M 14 01237 / 8**
A döntés tárgya: Védjegyoltalom megszűnése
A címzett(ek) neve(i) és utolsó ismert címe: Halász Bence György, Budapest, 1518 Pf. 115. (HU)

A döntés ügyszáma és az intézkedés száma: **M 14 01248 / 9**
A döntés tárgya: Védjegyoltalom megszűnése
A címzett(ek) neve(i) és utolsó ismert címe: ALAKart Ipar- és Képzőművészeti Kft., Budapest, 1511 Pf.: 6. (HU)

A döntés ügyszáma és az intézkedés száma: **M 14 01250 / 14**
A döntés tárgya: Védjegyoltalom megszűnése
A címzett(ek) neve(i) és utolsó ismert címe: SILVER KIADÓ Kft., Budapest, 1026 Gábor Áron u. 55. (HU)

A döntés ügyszáma és az intézkedés száma: **M 14 01311 / 8**
A döntés tárgya: Védjegyoltalom megszűnése

Hirdetményi úton történő kézbesítés

A címzett(ek) neve(i) és utolsó ismert címe:	Dr. Seenger Pál, DR. SEENGER Ügyvédi Iroda, Budapest, 1539 Postafiók 662. (HU) SZÉCHENYI LÍZING Pénzügyi Szolgáltató Zrt., Budapest, 1013 Krisztina körút 32. 1. em. (HU)
--	--

A döntés ügyszáma és az intézkedés száma:	M 14 01321 / 9
A döntés tárgya:	Védjegyoltalom megszűnése
A címzett(ek) neve(i) és utolsó ismert címe:	Kiss Tamás, Budapest 5., 1242 Pf. 479. (HU)

A döntés ügyszáma és az intézkedés száma:	M 14 01382 / 14
A döntés tárgya:	Védjegyoltalom megszűnése
A címzett(ek) neve(i) és utolsó ismert címe:	Aramis Pharma Kft., Budapest, 1095 Mester u. 28. (HU)

A döntés ügyszáma és az intézkedés száma:	M 14 01383 / 10
A döntés tárgya:	Védjegyoltalom megszűnése
A címzett(ek) neve(i) és utolsó ismert címe:	Kőfalvi Balázs, Dr. Kőfalvi Balázs Ügyvédi Iroda, Budapest, 1087 Könyves Kálmán krt. 44. II/351. (HU) Cheng Hai Guo, Budapest, 1243 Pf. 629. (HU)

A döntés ügyszáma és az intézkedés száma:	M 14 01787 / 10
A döntés tárgya:	Védjegyoltalom megújítása
A címzett(ek) neve(i) és utolsó ismert címe:	Kiss Zoltán, Médiaszolgáltatás-támogató és Vagyonkezelő Alap, Budapest, 1016 Naphegy tér 1. (HU)

A döntés ügyszáma és az intézkedés száma:	M 14 02129 / 17
A döntés tárgya:	Értesítés védjegyoltalom megújításának lehetőségéről
A címzett(ek) neve(i) és utolsó ismert címe:	Robecon International FZ-LLC, Al Khaimah, FDRK3458 Compass Building, Al Shohada Road, AL Hamra Industrial Zone-FZ (AE)

A döntés ügyszáma és az intézkedés száma:	M 14 02996 / 7
A döntés tárgya:	Értesítés védjegyoltalom megújításának lehetőségéről
A címzett(ek) neve(i) és utolsó ismert címe:	Ulviczki Éva, Sár és Társai Ügyvédi Iroda, Budapest, 1243 Pf. 590. (HU)

A döntés ügyszáma és az intézkedés száma:	M 14 03000 / 7
A döntés tárgya:	Értesítés védjegyoltalom megújításának lehetőségéről
A címzett(ek) neve(i) és utolsó ismert címe:	SMILE Showtime Kft., Budapest, 1041 István út 25/b. (HU)

A döntés ügyszáma és az intézkedés száma:	M 14 03001 / 8
A döntés tárgya:	Értesítés védjegyoltalom megújításának lehetőségéről
A címzett(ek) neve(i) és utolsó ismert címe:	SMILE Showtime Kft., Budapest, 1041 István út 25/b. (HU)

A döntés ügyszáma és az intézkedés száma:	M 14 03025 / 7
A döntés tárgya:	Értesítés védjegyoltalom megújításának lehetőségéről
A címzett(ek) neve(i) és utolsó ismert címe:	Persecutor Vagyonvédelmi Kft., Budapest, 1223 Művelődés u. 4. (HU)

A döntés ügyszáma és az intézkedés száma:	M 14 03026 / 7
A döntés tárgya:	Értesítés védjegyoltalom megújításának lehetőségéről
A címzett(ek) neve(i) és utolsó ismert címe:	Persecutor Vagyonvédelmi Kft., Budapest, 1223 Művelődés u. 4.

Hirdetményi úton történő kézbesítés

(HU)

A döntés ügyszáma és az intézkedés száma:	M 14 03106 / 7
A döntés tárgya:	Értesítés védjegyoltalom megújításának lehetőségéről
A címzett(ek) neve(i) és utolsó ismert címe:	Poly-Ver Utazási Iroda és Ügynökség, Budapest, 1106 Dorogi u. 24/B. (HU)

A döntés ügyszáma és az intézkedés száma:	M 14 03117 / 7
A döntés tárgya:	Értesítés védjegyoltalom megújításának lehetőségéről
A címzett(ek) neve(i) és utolsó ismert címe:	Magyar Kosárlabdázók Országos Szövetsége, Budapest, 1146 Istvánmezei út 1-3. (HU)

A döntés ügyszáma és az intézkedés száma:	M 15 00553 / 16
A döntés tárgya:	Értesítés védjegyoltalom megújításának lehetőségéről
A címzett(ek) neve(i) és utolsó ismert címe:	GT Global Trademarks SA, Martigny, 1920 Rue du Léman 12 (CH)

A döntés ügyszáma és az intézkedés száma:	M 17 00401 / 12
A döntés tárgya:	Jogutódlás tudomásulvétele
A címzett(ek) neve(i) és utolsó ismert címe:	Tálas Krisztián, Csákerény, 8073 Orond puszta 101. (HU)

A döntés ügyszáma és az intézkedés száma:	M 22 03085 / 26
A döntés tárgya:	Védjegyoltalom megszűnése lemondás következtében
A címzett(ek) neve(i) és utolsó ismert címe:	Baranyai Lászlóné, Budapest, 1028 Kánya utca 2. (HU)

A döntés ügyszáma és az intézkedés száma:	M 74 01370 / 10
A döntés tárgya:	Értesítés védjegyoltalom megújításának lehetőségéről
A címzett(ek) neve(i) és utolsó ismert címe:	HP Hewlett Packard Group LLC, Delaware állam törvényei szerint működő vállalat, Houston, Texas, 77070 11445 Compaq Center Drive West (US)

A döntés ügyszáma és az intézkedés száma:	M 94 01894 / 18
A döntés tárgya:	Védjegyoltalom megszűnése
A címzett(ek) neve(i) és utolsó ismert címe:	Cseri és Társai Ügyvédi Iroda, Budapest, 1013 Krisztina krt. 39/b (HU)

A döntés ügyszáma és az intézkedés száma:	M 94 02469 / 15
A döntés tárgya:	Felhívás nyilatkozattételre képviselő eseti jelleggel és ingyenesen való ellátásáról
A címzett(ek) neve(i) és utolsó ismert címe:	Pásztor Szilvia, Budapest, 1165 Újszász utca 43. (HU)

A döntés ügyszáma és az intézkedés száma:	M 94 02560 / 18
A döntés tárgya:	Értesítés védjegyoltalom megújításának lehetőségéről
A címzett(ek) neve(i) és utolsó ismert címe:	Evoqua Water Technologies LLC, Alpharetta, Georgia, 30022 4800 North Point Parkway, Suite 250 (US)

A döntés ügyszáma és az intézkedés száma:	P 21 00106 / 20
A döntés tárgya:	Lemondásnak tekintés ideiglenes szabadalmi oltalomról
A címzett(ek) neve(i) és utolsó ismert címe:	Fári János, Dunakeszi, 2120 Rév utca 14. (HU) Fári Éva, Dunakeszi, 2120 Rév utca 14. (HU)

Hirdetményi úton történő kézbesítés

A döntés ügyszáma és az intézkedés száma: **Y 24 00151 / 6**
A döntés tárgya: Tanúsítvány megküldése
A címzett(ek) neve(i) és utolsó ismert címe: Szilágyi Attila Balázs, Debrecen, 4031 Kishegyesi út 150/B. (HU)

A rovat 72 darab közlést tartalmaz.

SZABADALMI KÖZLÖNY ÉS VÉDJEGYÉRTESÍTŐ

a Szellemi Tulajdon Nemzeti Hivatalának hivatalos lapja

Webcím: <http://www.sztnh.gov.hu/kiadv/szkv/>

Felelős kiadó: Farkas Szabolcs

Szerkesztőség: Szellemi Tulajdon Nemzeti Hivatala
1081 Budapest, II. János Pál pápa tér 7.

Telefon: (1) 312 4400

Levélcím: 1438 Budapest, Pf. 415.

E-mail: sztnh@hipo.gov.hu

<http://www.sztnh.gov.hu>

Felelős szerkesztő: Szabó Richárd

Telefon: (1) 474 5761

HU ISSN 1588–0974
