

# SZABADALMI KÖZLÖNY ÉS VÉDJEGYÉRTESÍTŐ

A SZELLEMI TULAJDON NEMZETI HIVATALÁNAK  
HIVATALOS LAPJA

129. ÉVFOLYAM 18. SZÁM

2024. SZEPTEMBER 28.

## TARTALOM

A hatósági közlemények rovataiban alkalmazott kódok és rendezési elvek.....	75
Szabadalmi közlemények .....	P310–P334
Európai szabadalmi közlemények .....	E1494–E1716
Kiegészítő oltalmi tanúsítványra vonatkozó közlemények.....	S44–S47
Növényfajta-oltalmi közlemények.....	F20–F23
Használati minta közlemények.....	U102–U110
Formatervezési minta közlemények .....	D72–D95
Nemzeti védjegyközlemények.....	M2283–M2404
Nemzetközi védjegyközlemények .....	W152–W160
Intézményi közlemények.....	H97–H103

## A hatósági közlemények rovataiban alkalmazott kódok és rendezési elvek

<b>Az iparjogvédelmi dokumentumokat kibocsátó egyes országokat és egyes nemzetközi szervezeteket azonosító kódok (a WIPO 3. szabványa szerint)</b>					
AD	Andorra	CU	Kuba	HR	Horvátország
AE	Egyesült Arab Emírátságok	CV	Zöld-foki Köztársaság	HT	Haiti
AF	Afganisztán	CW	Curaçao	HU	Magyarország
AG	Antigua és Barbuda	CY	Ciprus	IB	A Szellemi Tulajdon Világszervezetének (WIPO) Nemzetközi Irodája
AI	Anguilla	CZ	Cseh Köztársaság	ID	Indonézia
AL	Albánia	DE	Németország	IE	Írország
AM	Örményország	DJ	Dzsibuti	IL	Izrael
AO	Angola	DK	Dánia	IM	Man-sziget
AP	Afrikai Országok Iparjogvédelmi Szervezete (ARIPO)	DM	Dominikai Közösség	IN	India
AR	Argentína	DO	Dominikai Köztársaság	IQ	Irak
AT	Ausztria	DZ	Algéria	IR	Iráni Iszlám Köztársaság
AU	Ausztrália	EA	Eurázsiai Szabadalmi Szervezet (EAPO)	IS	Izland
AW	Aruba	EC	Ecuador	IT	Olaszország
AZ	Azerbajdzsán	EE	Észtország	JE	Jersey
BA	Bosznia-Hercegovina	EG	Egyiptom	JM	Jamaica
BB	Barbados	EH	Nyugat-Szahara	JO	Jordánia
BD	Banglades	EM	Európai Unió Szellemi Tulajdoni Hivatala (EUSZTH)	JP	Japán
BE	Belgium	EP	Európai Szabadalmi Hivatal (EPO)	KE	Kenya
BF	Burkina Faso	ER	Eritrea	KG	Kirgizisztán
BG	Bulgária	ES	Spanyolország	KH	Kambodzsza
BH	Bahrein	ET	Etiópia	KI	Kiribati
BI	Burundi	EU	Európai Unió	KM	Comore-szigetek
BJ	Benin	FI	Finnország	KN	Saint Christopher és Nevis
BM	Bermuda	FJ	Fidzsi-szigetek	KP	Koreai Népi Demokratikus Köztársaság
BN	Brunei	FK	Falkland-szigetek (Malvin-szigetek)	KR	Koreai Köztársaság
BO	Bolívia	FO	Faröer-szigetek	KW	Kuvait
BQ	Bonaire, Sint Eustasius és Saba	FR	Franciaország	KY	Kajmán-szigetek
BR	Brazília	GA	Gabon	KZ	Kazahsztán
BS	Bahama-szigetek	GB	Nagy-Britannia	LA	Laoszi Népi Demokratikus Köztársaság
BT	Bhután	GC	Az Öböl menti Arab Államok Együttműködési Tanácsának Szabadalmi Hivatala (GCC)	LB	Libanon
BV	Bouvet-sziget	GD	Grenada	LC	Saint Lucia
BW	Botswana	GE	Grúzia	LI	Liechtenstein
BX	Benelux Szellemi Tulajdonvédelmi Hivatal (BOIP)	GG	Guernsey	LK	Srí Lanka
BY	Belorusszia	GH	Ghána	LR	Libéria
BZ	Belize	GI	Gibraltár	LS	Lesotho
CA	Kanada	GL	Grönland	LT	Litvánia
CD	Kongói Demokratikus Köztársaság	GM	Gambia	LU	Luxemburg
CF	Közép-afrikai Köztársaság	GN	Guinea	LV	Lettország
CG	Kongó	GQ	Egyenlítői-Guinea	LY	Líbia
CH	Svájc	GR	Görögország	MA	Marokkó
CI	Elefántcsontpart	GS	Dél-Georgia és a Dél-Sandwich-szigetek	MC	Monaco
CK	Cook-szigetek	GT	Guatemala	MD	Moldovai Köztársaság
CL	Chile	GW	Bissau-Guinea	ME	Montenegró
CM	Kamerun	GY	Guyana	MG	Madagaszkár
CN	Kína	HK	Hongkongi Különleges Igazgatású Terület	MH	Marshall-szigetek
CO	Kolumbia	HN	Honduras	MK	Macedón Köztársaság
CR	Costa Rica			ML	Mali
				MM	Mianmar
				MN	Mongólia
				MO	Makao
				MP	Észak-Marina-szigetek

MR Mauritánia	TM Türkmenisztán	(30) Uniós elsőbbség adatai, illetve UPOV Egyezmény szerinti elsőbbség adatai
MS Montserrat	TN Tunézia	
MT Málta	TO Tonga	
MU Mauritius	TR Törökország	(40) A közzététel napja
MV Maldív-szigetek	TT Trinidad és Tobago	(50) Műszaki adatok
MW Malawi	TV Tuvalu	(51) Nemzetközi Szabadalmi Osztályozás (szabadalmi, illetve használati minta rovatokban); Locarnói Megállapodás szerinti osztályozás (formatervezési minta rovatokban) UPOV-kód (növényfajta-oltalmi rovatokban)
MX Mexikó	TW Tajvan (Kínai Köztársaság)	
MY Malajzia	TZ Tanzániai Egyesült Köztársaság	
MZ Mozambik	UA Ukrajna	
NA Namibia	UG Uganda	
NE Niger	US Amerikai Egyesült Államok	
NG Nigéria	UY Uruguay	
NI Nicaragua	UZ Üzbegisztán	(53) növényfajta fajtaneve
NL Hollandia	VA Szentszék	(54) a találmány, illetve a szabadalom címe, a növényfajta fajtaneve, latin neve, a használati minta címe, a formatervezési minta megnevezése
NO Norvégia	VC Saint Vincent és Grenadine	(55) a növényfajta fényképe, illetve a formatervezési minta fényképe vagy rajza
NP Nepál	VE Venezuela	(57) szabadalmi rovatokban a kivonat, használati minta rovatokban a főigénypont (a jellemző ábrával)
NR Nauru	VG Brit Virgin-szigetek	(60) Összefüggő bejelentések, szabadalmak, kiegészítő oltalmi tanúsítványok, növényfajta-oltalmak, használati minták adatai
NU Niue	VN Vietnam	(62) megosztás esetén a korábbi szabadalmi, növényfajta-oltalmi, illetve használati minta bejelentés ügyszáma
NZ Új-Zéland	VU Vanuatu	(65) közzétételi szám (megadott szabadalmakkal kapcsolatban)
OA Szellemi Tulajdon Afrikai Szervezete (OAPI)	WO Szellemi Tulajdon Világszervezete (WIPO) Nemzetközi Irodája	(66) belső elsőbbség napja
OM Omán	WS Szamoa	(67) származtatást megalapozó irat adatai
PA Panama	XN Északi Szabadalmi Intézet (NPI)	(68) az alapszabadalom lajstromszáma
PE Peru	XU Új Növényfajta Oltalmára létesült Nemzetközi Unió (UPOV)	(70) A jogosult, a feltaláló és a képviselő adatai
PG Pápua Új-Guinea	XV Visegrádi Szabadalmi Intézet (VSZI)	(71) bejelentő
PH Fülöp-szigetek	YE Jemen	(72) feltaláló, szerző, nemesítő
PK Pakisztán	ZA Dél-afrikai Köztársaság	(73) szabadalmas, jogosult
PL Lengyelország	ZM Zambia	(74) képviselő
PT Portugália	ZW Zimbabwe	(80) A Budapesti Szerződés és a Szabadalmi Együttműködési Szerződés szerinti adatok
PW Palau		(83) a mikroorganizmus törzs (biológiai anyag) letétbe helyezésének adatai
PY Paraguay		(84) szekvencialista, illetve táblázat
QA Katar		(86) a nemzetközi (PCT) bejelentés száma
QZ Közösségi Fajtaoltalmi Hivatal (CPVO)		(87) a nemzetközi (PCT) bejelentés közzétételi száma
RO Románia		(90) Az Európai Szabadalmi Egyezmény szerinti adatok, valamint a kiegészítő
RS Szerbia		
RU Oroszországi Föderáció		
RW Ruanda		
SA Szaúd-Arábia		
SB Salamon-szigetek		
SC Seychelle-szigetek		
SD Szudán		
SE Svédország		
SG Szingapúr		
SH Szent Ilona		
SI Szlovénia		
SK Szlovákia		
SL Sierra Leone		
SM San Marino		
SN Szenegál		
SO Szomália		
SR Suriname		
SS Dél-Szudán		
ST São Tomé és Príncipe		
SV Salvador		
SX Sint Maarten (holland rész)		
SY Szíriai Arab Köztársaság		
SZ Sváziföld		
TC Turks- és Caicos-szigetek		
TD Csád		
TG Togo		
TH Thaiföld		
TJ Tádzsikisztán		
TL Kelet-Timor		

**Szabadalom, kiegészítő oltalmi tanúsítvány, növényfajta-oltalom, használati minta és formatervezési minta adatok azonosítói (INID-kódok a WIPO 9. szabványa szerint)**

- (10) Lajstromozási és közzétételi adatok
- (11) a dokumentum száma: szabadalmi és növényfajta-oltalmi rovatokban közzétételi szám vagy lajstromszám; használati minta és formatervezési minta rovatokban lajstromszám; a megadott szabadalmak, a megadott növényfajta-oltalmak, a megadott használati minta oltalmak és a megadott formatervezési mintaoltalmak rovatokban a lajstromszámhoz kapcsolt dátum a megadó határozat kelte
- (13) a publikáció fajtája a WIPO 16. szabványa szerint
- (20) Bejelentési adatok
- (21) a bejelentés ügyszáma
- (22) a bejelentés napja
- (23) a kiállítási elsőbbség vagy kedvezmény, illetve a módosítási elsőbbség napja
- (24) a tanúsítvány oltalmi idejének kezdete

## A hatósági közlemények rovataiban alkalmazott kódok és rendezési elvek

szító oltalmi tanúsítványra vonatkozó adatok	T3	Európai szabadalmi bejelentések igénypontjai fordítás-kijavításának közzététele	közönségtől eltérő írásmóddal
(92) a termék első magyarországi forgalomba hozatali engedélyének száma és kelte, valamint az engedélyezett termék neve	T4	Európai szabadalmak szövege fordítás-kijavításának közzététele	(551)együttes vagy tanúsító védjegy
(93) a termék első közösségi forgalomba hozatali engedélyének száma és kelte	T5	Tájékoztatás az Európai Szabadalmi Egyezmény szerinti felszólalási eljárásban módosítással fenntartott európai szabadalmak szövege fordításának benyújtásáról	(552)pozíció- vagy mintázat megjelölés
(94) a tanúsítvány oltalmi idejének lejárt	T6	Tájékoztatás az Európai Szabadalmi Egyezmény szerinti korlátozási eljárásban módosítással fenntartott európai szabadalmak szövege fordításának benyújtásáról	(553)mozgás- vagy multimédia megjelölés
(95) a kiegészítő oltalmi tanúsítvány címe (a termék megnevezése) és a termék típusa	T7	Korlátozott európai szabadalom	(554)térbeli megjelölés
(96) az európai (EP) bejelentés adatai	T8	Helyreigazítás európai szabadalmak szövege fordításának bibliográfiai adataiban	(555)hologrammegjelölés
(97) az európai (EP) bejelentés közzétételi adatai; az európai szabadalom megadásának az Európai Szabadalmi Közlönyben történt meghirdetési adatai	T9	Helyreigazítás európai szabadalmak szövege fordításában	(556)hangmegjelölés
(98) a kiegészítő oltalmi tanúsítvány időtartamának meghosszabbítása iránti kérelem napja	T10	Európai szabadalom igénypontokon kívüli szövegének magyar nyelvű fordítása	(580)a Nemzetközi Iroda hivatalos lapjában történő közzététel napja
	U8	Helyreigazítás a használati mintaoltalmi leírások bibliográfiai adataiban	(591)szín- vagy színes megjelölés
	U9	Helyreigazítás a használati mintaoltalmi leírásokban	(600)Összefüggő bejelentések, védjegyek adatai
			(641)megosztás esetén a korábbi bejelentés ügyszáma
			(646)megosztás esetén a korábbi védjegy lajstromszáma
			(660)a belső elsőbbség adatai
			(700)A jogosult, a képviselő és az engedélyes adatai
			(731)bejelentő
			(732)védjegyjogosult, a nemzetközi lajstrom szerinti jogosult vagy a lajstromozási eljárásban résztvevő bejelentő
			(740)képviseelő
			(791)engedélyes

**A publikáció fajtája (a WIPO 16. szabványa szerint)**

A	1996. január 1-je előtti bejelentési nappal rendelkező szabadalmi bejelentések közzététele, illetve közzététel nélkül megadott szabadalmak meghirdetése
A1	1996. január 1-je utáni bejelentési nappal rendelkező szabadalmi bejelentések közzététele és tájékoztatás az elvégzett újdonságkutatásról
A2	1996. január 1-je utáni bejelentési nappal rendelkező szabadalmi bejelentések, növényfajta-oltalmak közzététele
A3	Külön tájékoztatás az 1996. január 1-je utáni bejelentési nappal rendelkező szabadalmi bejelentésekben a közzétételt követően elvégzett újdonságkutatásokról
B1	Megadott szabadalmak, növényfajta-oltalmak
B2	Korlátozott szabadalmak
B8	Helyreigazítás a szabadalmi leírások bibliográfiai adataiban
B9	Helyreigazítás a szabadalmi leírásokban
T1	Európai szabadalmi bejelentések igénypont fordításának közzététele
T2	Tájékoztatás európai szabadalmak szövege fordításának benyújtásáról

**Védjegy és földrajzi árujelző adatok azonosítói (INID-kódok a WIPO 60. szabványa szerint)**

(100)	Lajstromozási és megújítási adatok
(111)	lajstromszám
(141)	a lajstromozási eljárás és az oltalom megszűnésének napja
(151)	a lajstromozás napja
(156)	a megújítás napja
(180)	a lejárati napja
(200)	Bejelentési adatok
(210)	a bejelentés ügyszáma
(220)	a bejelentés napja
(230)	a kiállítási elsőbbség adatai
(250)	a bejelentés benyújtásának helye
(300)	Unió elsőbbség adatai
(400)	A Nemzetközi Iroda részéről történő közzététel adatai
(450)	a Nemzetközi Irodánál a közzétételt tartalmazó lap száma
(500)	Egyéb adatok
(511)	az árujegyzék vagy a termékjegyzék a Nizzai Megállapodás szerint, adatközlésnél csak az osztályok száma szerepel
(540)	a földrajzi árujelző megnevezése
(541)	a megjelölés közönséges írásmóddal
(546)	a megjelölés ábrával, illetve a

**A rovatok rendezési elvei**

A szabadalmi és a használati mintaoltalmi bejelentések, illetve a megadott szabadalmak és használati mintaoltalmak adatai NSZO-szekciónként, a formatervezési mintaoltalmi bejelentések, illetve a megadott formatervezési mintaoltalmak adatai a Locarnói Megállapodás szerinti osztályonként csoportosítva, az első helyen szereplő bejelentők nevének betűrendjében, a növényfajta-oltalmi bejelentések ügyszám szerinti sorrendben jelennek meg.

Az egyes rovatcímek mellett feltüntetett négyjegyű kódok az adott rovatok tartalmára utalnak a WIPO 17. szabványa szerint.

A szabadalmi bejelentések közzététele című rovatban a T betűvel kezdődő dokumentumszám az 1996. január 1-je előtti bejelentési nappal rendelkező teljes vizsgálatú, a H betűvel kezdődő dokumentumszám halasztott vizsgálatú szabadalmi bejelentésre utal.

Kiegészítő oltalmi tanúsítvány iránti bejelentések az ügyszám, a megadott kiegészítő oltalmi tanúsítványok a lajst-

romszám szerinti sorrendben jelennek meg.

A védjegy és földrajzi árujelző bejelentések a bejelentők nevének betűrendjében, a lajstromozások lajstromszám szerinti sorrendben jelennek meg.

**SZABADALMI KÖZLEMÉNYEK****Szabadalmi bejelentések közzététele****A. SZEKCIÓ - KÖZSZÜKSÉGLETI CIKKEK**

( 51 ) **A01C 5/00** (2006.01)

( 13 ) **A1**

( 21 ) **P 23 00074**

( 22 ) 2023.02.28.

( 71 ) Bugaci Aranykalász Zrt., 6114 Bugac, Rózsa utca 6. (HU)

( 72 ) dr. Sisák István, 8360 Keszthely, Táncsics M. utca 55. (HU)

( 54 ) **Eljárás a vetőbarázda nyitásokor alkalmazandó optimális talajnyomás meghatározására kukorica és napraforgó kultúrákban**

( 57 )

A dinamikus vetésmélység szabályozásnak és a vetőmag feletti talaj optimális tömörítésének abban van szerepe, hogy az eltérő talajtulajdonságok ellenére is biztosíthatjuk az optimális körülményeket a keléshez. A megfelelő módon vetve időben egyöntetűvé válik a kelés, így a későbbi agrotechnikai műveletek sokkal pontosabban időzíthetők, és mindennek jelentős pozitív hatása van a terméshozamra.

A penetrométeres vizsgálatok statisztikailag igazolható módon összegzik a vetőgép beállítás szempontjából fontos talajtulajdonságokat.

( 51 ) **A01G 22/00** (2018.01)

**C02F 11/00** (2006.01)

( 13 ) **A1**

( 21 ) **P 23 00085**

( 22 ) 2023.03.16.

( 71 ) Envirotis Holding Zártkörűen Működő Részvénytársaság, 1124 Budapest, Bűrök u. 34-36. (HU)

( 72 ) Farkas Béla, 2840 Oroszlány, Dózsa György út 1/II/7. (HU)

( 54 ) **Rizómás energianövény termesztési rendszer, erre szolgáló termesztőközeg és eljárás rizómás energianövény termesztésére**

( 74 ) Kovári Szabadalmi és Védjegy Iroda Kft., 1012 Budapest, Attila út 125. (HU)

( 57 )

A találmány egy rizómás energianövény termesztési rendszerre vonatkozik, amely tartalmaz termesztőágyat, ebben termesztőközeget és rizómás energianövény egyedeit, és amely rendszerre az jellemző, hogy a termesztőközeg rothasztott szennyvíziszapot tartalmaz és a termesztőágy vízzáró aljzattal rendelkezik.

A találmány továbbá rizómás energianövény termesztésére szolgáló termesztőközegre, az így termesztett és betakarított rizómás energianövényre, rizómás energianövény termesztésére szolgáló eljárásra, és szennyvíziszap rizómás energianövény termesztésében való alkalmazására is vonatkozik.

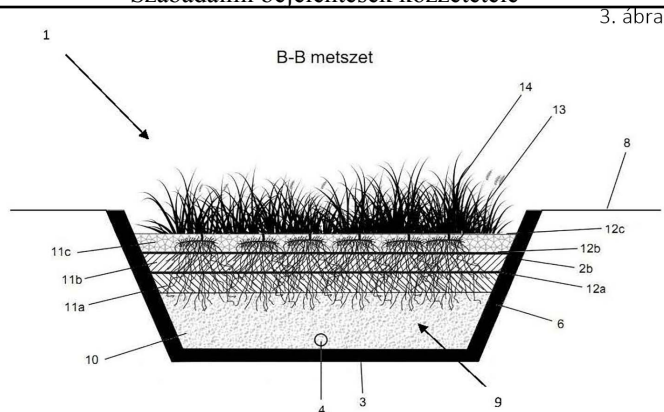

( 51 ) A24F 15/18 (2006.01)

B65D 85/10 (2006.01)

( 13 ) A1

( 21 ) P 23 00082

( 22 ) 2023.03.08.

( 71 ) Ribnikár András, 1182 Budapest, Esze Tamás utca 33/A (HU)

( 72 ) Ribnikár András, 1182 Budapest, Esze Tamás utca 33/A (HU)

( 54 ) **Cigaretta doboz**

( 74 ) SBGK Szabadalmi Ügyvivői Iroda, 1062 Budapest, Andrásy út 113. (HU)

( 57 )

A találmány tárgya cigaretta doboz (1), amelynek előnyösen csomagolt cigaretta befogadására alkalmas tárolórésze (2) és a tárolórészhez (2) csuklósan csatlakozó fedele (3) van.

A találmány szerinti cigaretta dobozt az jellemzi, hogy a tárolórész (2) fenéklapja (16) alatt egy vezérlő nyáklap (14), akkumulátor (15), valamint a fedelet (3) nyitó retesszárral (10) ellátott nyitókart (11) működtető szervomotor (13) van elhelyezve, a tárolórész (2) oldalán USB-C aljzat (7), előlapján egy vezérlő nyomógomb (5) és egy visszajelző (6) van.

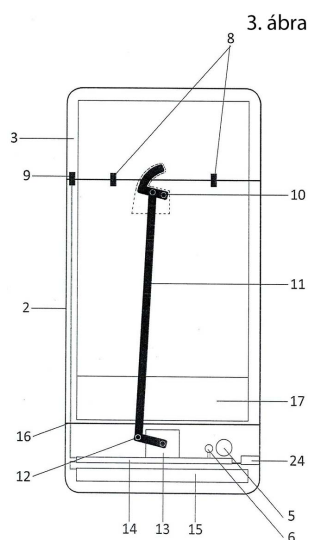

( 51 ) A61K 31/4188 (2006.01)

C07B 43/00 (2006.01)

C07B 43/06 (2006.01)

C07D401/04 (2006.01)

( 13 ) A1

- ( 21 ) **P 23 00076**  
 ( 22 ) 2023.03.02.  
 ( 71 ) Pécsi Tudományegyetem, 7622 Pécs, Vasvári Pál u. 4. (HU)  
 ( 72 ) dr. Kollár László 50%, 7623 Pécs, Hőgyes Endre u. 23. (HU)  
 dr. Szuroczki Péter 40%, 7300 Komló, Széchenyi István u. 39. (HU)  
 dr. Gallyas Ferenc 10%, 7633 Pécs, Hajnóczy u. 25/b (HU)
- ( 54 ) **Imidazol-gyűrűn 2-helyzetben szubsztituált imidazopiridin-származékok, ezek szintézise, valamint az ezeket tartalmazó gyógyszerkészítmények**

- ( 74 ) Danubia Szabadalmi és Jogi Iroda Kft., 1051 Budapest, Bajcsy-Zsilinszky út 16. (HU)  
 ( 57 ) A találmány imidazol-gyűrűn 2-helyzetben szubsztituált imidazo[1,2-a]piridin-származékok új eljárással történő előállítására vonatkozik, amelynek során egy-üst reakcióban alkin jódozásával és aminopiridinnel történő reagáltatásával réz-katalizált gyűrűzárást hajtanak végre, majd egy második lépésben a kapott 2-jódimidazo[1,2-a]piridin-származékot aminokarbonilezéssel, ariloxi- vagy alkoxikarbonilezéssel funkcionalizálják.

- ( 51 ) **A61P 25/00** (2006.01)  
**A61K 31/13** (2006.01)  
**A61K 31/33** (2006.01)  
**A61K 31/55** (2006.01)  
**C07K 14/81** (2006.01)

( 13 ) **A1**

- ( 21 ) **P 23 00071**  
 ( 22 ) 2023.02.28.  
 ( 71 ) Debreceni Egyetem, 4032 Debrecen, Egyetem tér 1. (HU)  
 ( 72 ) Dr. Zsuga Judit 80%, 4031 Debrecen, Kadosa utca 18. (HU)  
 Dr. Pálkás Judit 10%, 4275 Monostorpályi, Liget tanya 0155/8. (HU)  
 Dr. Manó Sándor 10%, 4031 Debrecen, István út 35. 2/6 (HU)
- ( 54 ) **DPP4 működését gátló vagy módosító vegyület, a mezokortiko-limbikus rendszer működésével összefüggő betegség kezelésében történő alkalmazásra**
- ( 74 ) Danubia Szabadalmi és Jogi Iroda Kft, 1051 Budapest, Bajcsy-Zsilinszky út 16 (HU)  
 ( 57 ) A találmány tárgya DPP4 működését gátló vagy módosító vegyület, a mezokortiko-limbikus rendszer működésével összefüggő betegség kezelésében történő alkalmazásra.

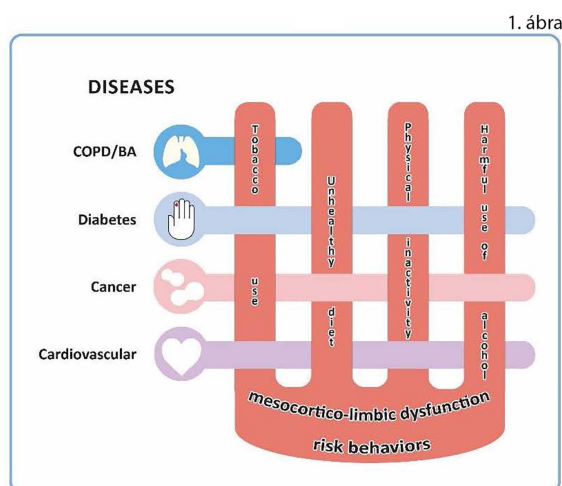



- ( 51 ) **A61P 25/00** (2006.01)  
**A61K 31/33** (2006.01)  
**C07K 14/705** (2006.01)

( 13 ) **A1**

( 21 ) **P 23 00073**

( 22 ) 2023.02.28.

( 71 ) Debreceni Egyetem, 4032 Debrecen, Egyetem tér 1. (HU)

( 72 ) Dr. Zsuga Judit 80%, 4031 Debrecen, Kadosa utca 18. (HU)

Dr. Pálincás Judit 10%, 4275 Monostorpályi, Liget tanya 0155/8. (HU)

Dr. Manó Sándor 10%, 4031 Debrecen, István út 35. 2/6 (HU)

( 54 ) **PPAR-y-hoz kötődő vegyület a mezokortiko-limbikus rendszer működésével összefüggő betegség kezelésében történő alkalmazásra**

( 74 ) DANUBIA Szabadalmi és Jogi Iroda Kft., 1051 Budapest, Bajcsy-Zsilinszky út 16. (HU)

( 57 )

A találmány tárgya peroxiszóma-proliferációt aktiváló receptor y-hoz (PPAR-y-hoz) kötődő vegyület mezokortiko-limbikus rendszer működésével összefüggő állapot, rendellenesség vagy betegség kezelésében történő alkalmazásra.

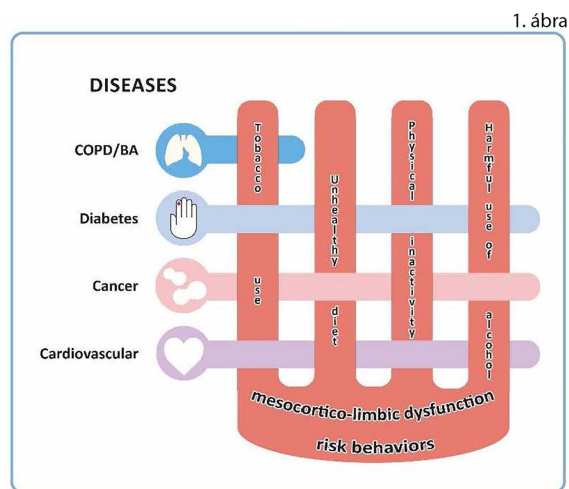

## B. SEKCIÓ - IPARI MŰVELETEK ÁLTALÁBAN ÉS SZÁLLÍTÁS

- ( 51 ) **B60K 6/00** (2006.01)  
**B60K 6/20** (2007.10)  
**B60K 6/22** (2007.10)

( 13 ) **A1**

( 21 ) **P 24 00153**

( 22 ) 2024.02.28.

( 71 ) Debreceni Egyetem, 4032 Debrecen, Egyetem tér 1. (HU)

( 72 ) Dr. Simonyi Sándor, 3102 Salgótarján, Petőfi út 59. (HU)

Dr. Husi Géza, 4032 Debrecen, Bán Imre u. 30. (HU)

( 54 ) **Hibrid hajtás konvencionális hajtású haszongépjárművek pótlólagos hibridálására**

( 74 ) Danubia Szabadalmi és Jogi Iroda Kft., 1051 Budapest, Bajcsy-Zsilinszky út 16. (HU)

( 57 )

Konvencionális hajtású haszongépjárművek pótlólagos hibridálására alkalmas hibrid hajtás a haszongépjármű konvencionális hajtásával mechanikai hajtáskapcsolatban álló villamos hajtóművet, a villamos hajtóművel

## Szabadalmi bejelentések közzététele

villamos szabályozóegységen keresztül villamos kapcsolatban álló villamos energiatároló egységként akkumulátort (B), a villamos szabályozóegység működését meghatározó, azzal villamos kapcsolatban álló villamos vezérlőegységet, továbbá a haszongépjárműben telepített, a villamos vezérlőegységgel társított legalább egy kezelőszervet tartalmaz, ahol a villamos hajtóművet együttesen egy villamos motor-generátor (MG) és egy attól független villamos motor (EM) alkotja, ahol a villamos motor-generátor (MG) a haszongépjármű konvencionális hajtásának részét alkotó első differenciálművel (D1) áll mechanikai hajtáskapcsolatban, a villamos hajtómű villamos motorja (EM) a haszongépjármű konvencionális hajtásának részét alkotó második differenciálművel (D2) áll mechanikai hajtáskapcsolatban, a villamos szabályozóegység egy a villamos motor-generátorral (MG) kétirányú villamos kapcsolatban álló első inverterfokozatot (Inv1), egy a villamos motorral (EM) kétirányú villamos kapcsolatban álló második inverterfokozatot (Inv2) foglal magában, ahol az első inverterfokozat (Inv1) és a második inverterfokozat (Inv2) a haszongépjárműben elrendezett akkumulátorral (B) áll kétirányú villamos kapcsolatban, és a villamos vezérlőegységet egy villamos sebességváltó fokozat (EDC) alkotja, amely a haszongépjárműben telepített kezelőszervvel van villamosan összekötve.

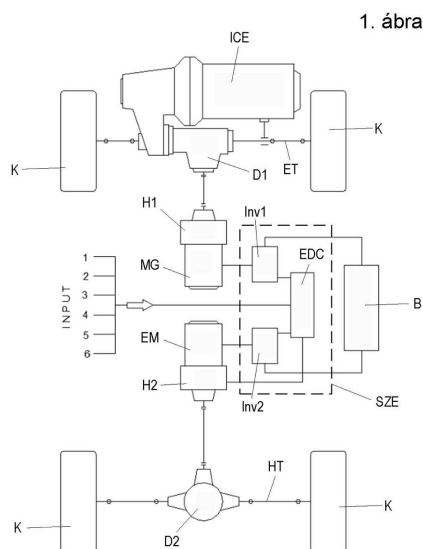

( 51 ) **B61K 3/00** (2006.01)

( 13 ) **A1**

( 21 ) **P 23 00275**

( 22 ) 2023.02.28.

( 71 ) Hennlich Ipartechnika Kft., 6000 Kecskemét, Heliport-Reptér 11751/11 hrsz. (HU)

( 72 ) Szarvas Lajos Sándor, 6000 Kecskemét, Mogyoró utca 6. (HU)

( 54 ) **Sínkenő készülék**

( 74 ) Danubia Szabadalmi és Jogi Iroda Kft., 1051 Budapest, Bajcsy-Zsilinszky út 16. (HU)

( 57 )

A találmány sínkenő készüléket (Z) tár fel sínszál (S) vezetőfelületének (F) kenésére, amelynek kefetartó léce (1), és a kefetartó léce (1) felszerelt hátlapja (2) van. A kefetartó léce (1) kenőanyag elosztó (8) van rögzítve, amelyhez legalább egy, a kefetartó lécben (1) befogott kenőkefe (10) van hidraulikus vezetékkel csatlakoztatva. A kenőkefe (10) alaptestből (13), és az alaptest (13) sörtetartó felületén (14) rögzített keféből (15) van kialakítva, amelynek zsírzófelülete (16) van, és az alaptestben (13) a kefe (15) tengelyében elrendezett, a zsírzófelület (16) alatt, a kefe (15) belsejében végződő injektorcsőben (18) folytatódó központi furat (17) van kiképezve, amelyhez hidraulikus vezeték van csatlakoztatva.

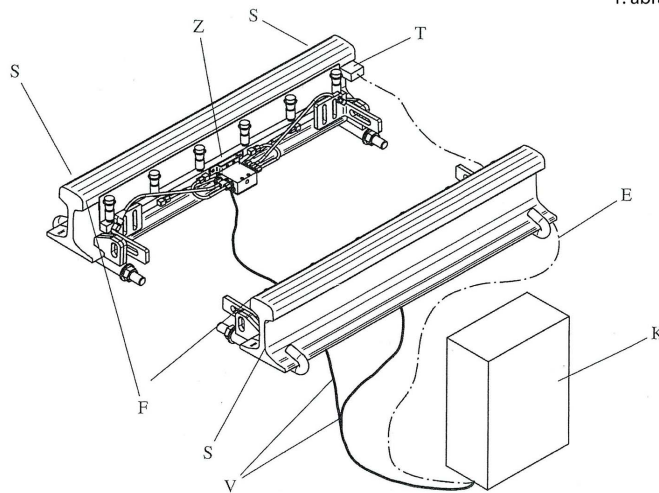

- ( 51 ) **B62K 15/00** (2006.01)  
**B62B 7/08** (2006.01)  
**B62K 3/00** (2006.01)  
**B62K 11/02** (2006.01)

( 13 ) **A1**

( 21 ) **P 23 00077**

( 22 ) 2023.03.02.

( 71 ) Hedz Magyarország Kft. 100%, 6726 Szeged, Közép fasor 37. A. ép. I. em. 5. ajtó (HU)

( 72 ) Fejes Áron 95%, 6725 Szeged, Szabadsajtó u. 20. (HU)

Fejes Sándor 5%, 6726 Szeged, Középfasor 37A (HU)

( 54 ) **Összehajtható jármű**

( 74 ) Danubia Szabadalmi és Jogi Iroda Kft., 1051 Budapest, Bajcsy-Zsilinszky út 16. (HU)

( 57 )

Az összehajtható jármű (100) tartalmaz egy kormányrudat (210), a kormányrúdhhoz (210) csatlakozó első kereket (800), egy felső felülettel (310) rendelkező tartóvázat (300), és a tartóvázhoz (300) csatlakozó hátsó kereket (900). A kormányrúdhhoz (210) annak középvonalával (250) egy adott szöget bezáró első csuklós tag (400) csatlakozik elforgathatóan. A tartóvázhoz (300) annak a középvonalával (350) egy adott szöget bezáró második csuklós tag (500) van rögzítve. A jármű (100) összehajtott állapotában a kormányrúd (210) és a tartóváz (300) egymás mellett helyezkedik el oly módon, hogy azok középvonalai (250, 350) lényegében párhuzamosak egymással, és az első és a hátsó kerék (800, 900) egymás mellett helyezkedik el úgy, hogy azok forgástengelyei (850, 950) egymással lényegében párhuzamosak.

1. ábra

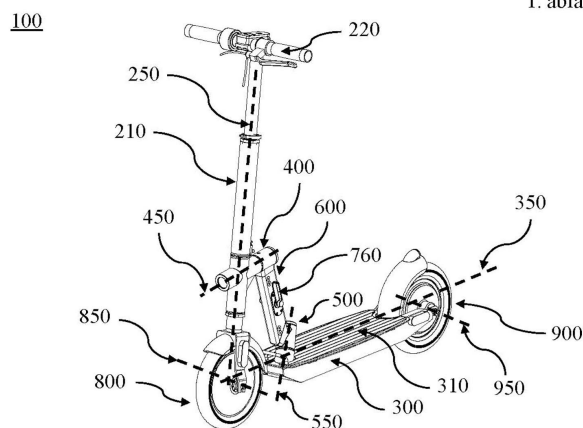

- ( 51 ) **B65G 49/04** (2006.01)  
**B65G 47/252** (2006.01)  
**B66C 11/12** (2006.01)  
**B66F 9/07** (2006.01)
- ( 13 ) **A1**
- ( 21 ) **P 24 00093**
- ( 22 ) 2024.01.31.
- ( 71 ) Automotive Engineering Corporation, 300113 Tianjin, Nankai District, No. 591, Changjiang Road (CN)  
Scivic Engineering Corporation, 471000 Luoyang, Jianxi District, Henan Province, No. 8, Jiangxi Road (CN)
- ( 72 ) Wenchang QI, 300113 Tianjin, Nankai District, No. 591, Changjiang Road (CN)  
Alex FEHBERGER, 300113 Tianjin, Nankai District, No. 591, Changjiang Road (CN)  
Beijing GE, 300113 Tianjin, Nankai District, No. 591, Changjiang Road (CN)  
Yong CHEN, 300113 Tianjin, Nankai District, No. 591, Changjiang Road (CN)  
Zhijun XU, 300113 Tianjin, Nankai District, No. 591, Changjiang Road (CN)  
Tao LIN, 300113 Tianjin, Nankai District, No. 591, Changjiang Road (CN)  
Jian ZHAO, 300113 Tianjin, Nankai District, No. 591, Changjiang Road (CN)  
Jiangfei QI, 300113 Tianjin, Nankai District, No. 591, Changjiang Road (CN)  
Yulong WEI, 300113 Tianjin, Nankai District, No. 591, Changjiang Road (CN)  
Fei KONG, 300113 Tianjin, Nankai District, No. 591, Changjiang Road (CN)  
Yingchao FAN, 300113 Tianjin, Nankai District, No. 591, Changjiang Road (CN)

( 54 ) **Konzolos forgatóeszkővel ellátott szállítóberendezés és szállítórendszer**

- ( 30 ) 202310304456.6 2023.03.27. CN
- ( 74 ) Danubia Szabadalmi és Jogi Iroda Kft., 1051 Budapest, Bajcsy-Zsilinszky út 16. (HU)
- ( 57 )

A találmány tárgya egy konzolos forgatóeszkővel ellátott szállítóberendezés, amely egy sínpályán közlekedő szállítóeszkőből, egy, a szállítóeszkőhöz mereven kapcsolódó, vízszintesen elrendezett konzoltengelyből és ennek a végére szerelt forgatószerkezetből áll. A szállítóeszkő egy alsó és egy felső sín között van elrendezve. A találmány tárgya továbbá a szállítóberendezést tartalmazó szállítórendszer munkadarabok felületkezeléséhez.

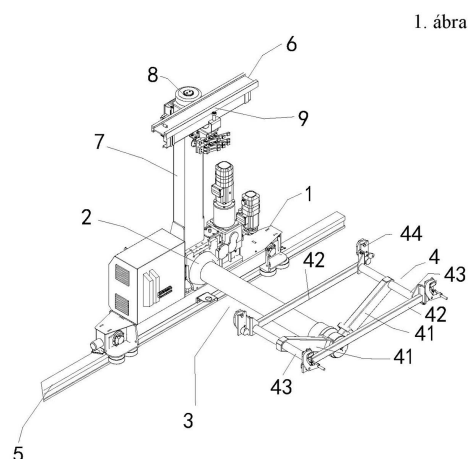

C. SZEKCIÓ - VEGYÉSZET ÉS KOHÁSZAT

- ( 51 ) **C01B 25/37** (2006.01)  
**H01M 4/58** (2006.01)  
**H01M 10/0525** (2010.01)

( 13 ) A1

( 21 ) P 24 00303

( 22 ) 2022.12.01.

( 71 ) Yichang Brunp Yihua New Material Co. Ltd., 443000 China (Hubei) Free Trade Zone, Yichang, Hubei, Room 6213 I.E.S.C., Development Avenue No. 57-5, Yichang Zone (CN)

Guangdong Brunp Recycling Technology Co., Ltd., 528137 Leping Town, Sanshui District, Foshan, Guangdong, No. 6, Zhixin Avenue (CN)

Hunan Brunp Recycling Technology Co., Ltd., 410600 Ningxiang, Changsha, Hunan, No. 508 East Jinning Road, Hi-Tech Zone (CN)

( 72 ) Qin Cunpeng, 528137 Leping Town, Sanshui District, Foshan, Guangdong, No. 6 Zhixin Avenue (CN)

Li Changdong, 528137 Leping Town, Sanshui District, Foshan, Guangdong, No. 6 Zhixin Avenue (CN)

Ruan Dingshan, 528137 Leping Town, Sanshui District, Foshan, Guangdong, No. 6 Zhixin Avenue (CN)

Tang Shenghe, 528137 Leping Town, Sanshui District, Foshan, Guangdong, No. 6 Zhixin Avenue (CN)

Chen Ruokui, 528137 Leping Town, Sanshui District, Foshan, Guangdong, No. 6 Zhixin Avenue (CN)

Shi Zhenshuan, 528137 Leping Town, Sanshui District, Foshan, Guangdong, No. 6. Zhixin Avenue (CN)

( 54 ) **Nagy tisztaságú vas-foszfát előállítási eljárása és ennek alkalmazása**

( 30 ) 202210105458.8 2022.01.28. CN

( 86 ) CN22135791

( 87 ) 23142672

( 74 ) Danubia Szabadalmi és Jogi Iroda Kft., 1051 Budapest, Bajcsy-Zsilinszky út 16. (HU)

( 57 )

A jelen találmány az akkumulátoranyagok műszaki területéhez tartozik, és nagy tisztaságú vas-foszfát előállítási eljárását és ennek alkalmazását ismerteti. Az előállítási eljárás a következő lépéseket tartalmazza: (1) vas-foszfid hulladék, savoldat, oxidálószer és adszorbens elegyítése keverés közben, melegítés kilúgozáshoz, és a kapott keverék szilárd-folyadék elválasztásnak (SLS) történő alávetése, így egy első szűrletet és egy első szűrőmaradékot kapnak; (2) lúgoldat hozzáadása az első szűrlethez az első szűrlet pH-értékének beállítására, a kapott keverék hőmérsékletének fenntartása és a kapott elegy SLS-nek történő alávetése, így egy második szűrőmaradékot és egy második szűrletet kapnak; és a második szűrőmaradékot hőkezelésnek történő alávetése vas-oxid előállítására; (3) a vas-oxid nagy energiájú golyós őrlése, és egy felületaktív anyag hozzáadása aktiválás céljából, így szuszpenziót kapnak; és (4) a szuszpenziót összekeverik foszforsavval, melegítik, reakciót lehetővé téve, a kapott keveréket SLS-nek vetik alá, így szilárd anyagot kapnak, és a szilárd anyagot mossák és szinterelik, így megkapják a vas-foszfátot.

A jelen találmány szerint vas-foszfid-hulladékot és hasonlókat használnak nyersanyagként vas-oxid és foszforsav előállításához, és aktiválás után alacsony hőmérsékletű reakcióval nagy tisztaságú vas-foszfátot állítanak elő. A reakció folyamata zárt láncú eljárás, ami kevesebb hulladékot eredményez.

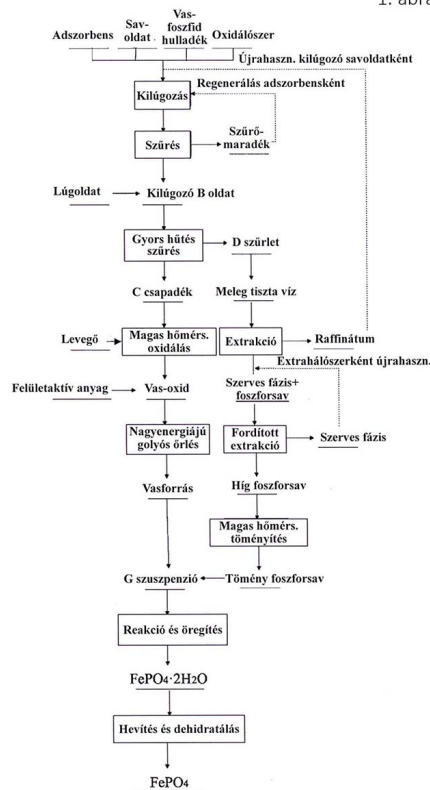

- ( 51 ) C01G 53/00 (2006.01)  
 H01M 4/36 (2006.01)  
 H01M 4/525 (2010.01)  
 H01M 10/0525 (2010.01)

( 13 ) A1

( 21 ) P 24 00299

( 22 ) 2022.12.01.

( 71 ) Guangdong Brunp Recycling Technology Co., Ltd., 528137 Leping Town, Sanshui District Foshan, Guangdong, No. 6 Zhixin Avenue (CN)

Hunan Brunp Recycling Technology Co., Ltd., 410600 Ningxiang, Changsha, Hunan, No. 508 East Jinning Road, Hi-Tech Zone (CN)

Hunan Brunp EV Recycling Co., Ltd., 410600 Jinzhou New District Changsha, Hunan, No. 018 Jinsha East Road (CN)

( 72 ) Yu Haijun, 528137 Leping Town, Sanshui District Foshan, Guangdong, No. 6 Zhixin Avenue (CN)

Xie Yinghao, 528137 Leping Town, Sanshui District Foshan, Guangdong, No. 6 Zhixin Avenue (CN)

Li Aixia, 528137 Leping Town, Sanshui District, Foshan, Guangdong, No. 6 Zhixin Avenue (CN)

Zhang Xuemei, 528137 Leping Town, Sanshui District Foshan, Guangdong, No. 6 Zhixin Avenue (CN)

Li Changdong, 528137 Leping Town, Sanshui District Foshan, Guangdong, No. 6 Zhixin Avenue (CN)

( 54 ) Alumíniummal dópolt katódanyag prekursor, eljárás előállítására és alkalmazása

( 30 ) 202210104794.0 2022.01.28. CN

( 86 ) CN22135782

( 87 ) 23142667

( 74 ) Danubia Szabadalmi és Jogi Iroda Kft., 1051 Budapest, Bajcsy-Zsilinszky út 16. (HU)

( 57 )

A jelen bejelentés alumíniummal dópolt katódanyag prekursor, eljárást előállítására és alkalmazását ismerteti. Az eljárás tartalmazza a következőket: vegyes nikkel-, kobalt- és kalciumsó oldat, első alumíniumalapú lúgoldat, vizes ammónia és nátrium-hidroxid oldat adagolása egy alapoldatba a reagáltatáshoz, a kapott szilárd terméken szilárd-folyadék elválasztás (SLS) végrehajtása, és így szűrőpogácsát kapunk; a szűrőpogácsa áztatása második

## Szabadalmi bejelentések közzététele

alumínium-tartalmú lúgoldatban, SLS végrehajtása, és így szilárd anyagot kapunk; a szilárd anyag kalcinálása, és így kalcinált anyagot kapunk, a kalcinált anyag áztatása vízben, és így alumíniummal dópolt katódanyag prekuzort kapunk. A jelen bejelentés szerint a prekuzor megvalósítja a nikkelt, kobalt és alumínium együttes leválását, és az ezt követő klórtalanítás, kalciumeltávolítás és dehidratálás alkalmazásával fokozatosan alacsony tömörített sűrűségű pórusos szerkezetű anyag képződik, ami a katódanyag előállításának érdekében végzett, lítiumforrással való későbbi szinterelés során elősegíti a lítiumforrás diffúzióját.

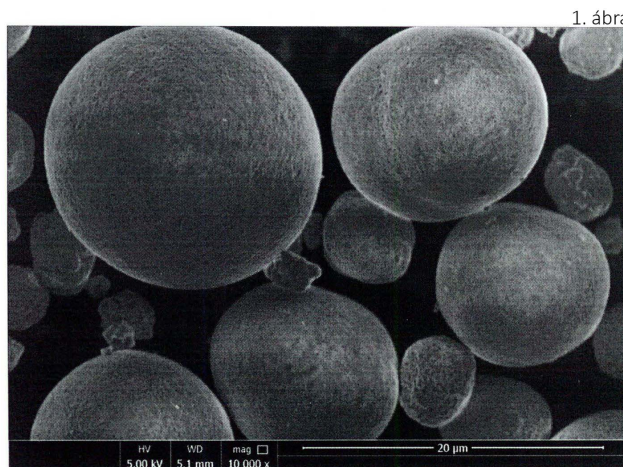

- ( 51 ) C07D241/10 (2006.01)  
 A61K 39/00 (2006.01)  
 A61K 47/18 (2006.01)  
 A61K 47/22 (2006.01)  
 C07D241/00 (2006.01)

( 13 ) A1

( 21 ) P 23 00450

( 22 ) 2023.12.19.

( 71 ) HUN-REN Természettudományi Kutatóközpont, 1117 Budapest, Magyar tudósok körútja 2. (HU)

( 72 ) Dr. Ábrányi-Balogh Péter, 1221 Budapest, Hittérítő köz 2. (HU)

Dr. Keserü György Miklós, 1121 Budapest, Eötvös út 47-53. (HU)

Dr. Petri László, 2360 Gyál, Csontos József u. 111/B. (HU)

Szepesi-Kovács Dénes, 3752 Szendrő, Árpád u. 37. (HU)

( 54 ) Heterociklusos aromás rekonjugáló ágensek antitestek vagy antitest származékok rekonjugációjához

( 74 ) Kovári Szabadalmi és Védjegy Iroda Kft., 1012 Budapest, Attila út 125. (HU)

( 57 )

A találmány vonatkozik a II általános képletű kvaterner nitrogénatomot tartalmazó heterociklusos aromás vegyületekre, vonatkozik továbbá ezekkel módosított antitestekre és az ilyen módosított antitestek és gyógyszer vagy jelölőmolekulák konjugátumára, ezek előállítására és alkalmazására.

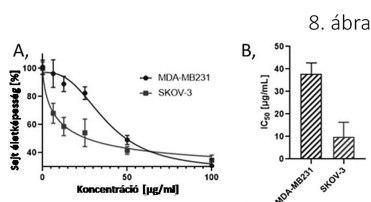

- ( 51 ) C07D401/14 (2006.01)

C07D471/14 (2006.01)

C07D487/14 (2006.01)

( 13 ) A1

( 21 ) P 23 00098

( 22 ) 2023.03.23.

( 71 ) EGIS Gyógyszergyár Zártkörűen Működő Részvénytársaság, 1106 Budapest, Keresztúri út 30-38. (HU)

( 72 ) Mándi Géza 45%, 1064 Budapest, Rózsa u. 46. 2A (HU)

Nagy Tamás 30%, 1121 Budapest, Hunyad lejtő 28/2 (HU)

Porcs-Makkay Márta 5%, 1188 Budapest, Hunyadi János utca 22B 1a (HU)

Abonyi Attila 10%, 1173 Budapest, Aranylúd utca 4. (HU)

Kurunczi Erika 10%, 1158 Budapest, Drégelyvár utca 21 4/23 (HU)

( 54 ) Eljárás upadacitinib előállítására

( 57 )

A találmány tárgya upadacitinib gyógyszerhatóanyag előállítása új, környezetkímélő és előnyös szennyezésprofilú, ipari méretben is megvalósítható eljárással, új, az irodalomból eddig nem ismert intermediereken keresztül.

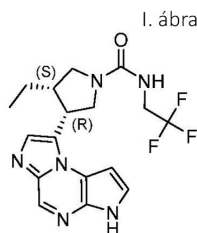

( 51 ) C07D401/14 (2006.01)

C07D471/14 (2006.01)

C07D487/14 (2006.01)

( 13 ) A1

( 21 ) P 23 00099

( 22 ) 2023.03.23.

( 71 ) EGIS Gyógyszergyár Zártkörűen Működő Részvénytársaság, 1106 Budapest, Keresztúri út 30-38. (HU)

( 72 ) Mándi Géza 45%, 1064 Budapest, Rózsa u. 46. 2A (HU)

Nagy Tamás 30%, 1121 Budapest, Hunyad lejtő 28/2 (HU)

Porcs-Makkay Márta 5%, 1188 Budapest, Hunyadi János utca 22B 1a (HU)

Abonyi Attila 10%, 1173 Budapest, Aranylúd utca 4. (HU)

Kurunczi Erika 10%, 1158 Budapest, Drégelyvár utca 21 4/23 (HU)

( 54 ) Eljárás upadacitinib hatóanyag és intermedierek előállítására

( 57 )

A találmány tárgya upadacitinib gyógyszerhatóanyag előállítása új, környezetkímélő és előnyös szennyezésprofilú, ipari méretben is megvalósítható eljárással, új, az irodalomból eddig nem ismert intermediereken keresztül.

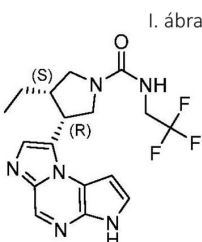



- ( 51 ) **C11D 3/00** (2006.01)  
**C11D 1/08** (2006.01)  
**C11D 1/14** (2006.01)  
**C11D 3/20** (2006.01)  
**C11D 3/34** (2006.01)  
**C11D 7/12** (2006.01)  
**C11D 11/00** (2006.01)  
**C11D 17/00** (2006.01)

( 13 ) **A1**

( 21 ) **P 24 00170**

( 22 ) 2024.03.13.

( 71 ) EcoHills Kereskedelmi Kft., 1117 Budapest, Fehérvári út 44. 3. em. 316. (HU)

( 72 ) Chrobák Adrián, 1123 Budapest, Bán utca 4. (HU)

Nyári Mária, 9300 Csorna, Templom utca 6. (HU)

Uzoni Dávid, 1126 Budapest, Királyhágó utca 5/b (HU)

( 54 ) **Tisztítószer**

( 74 ) Gödölle, Kékes, Mészáros & Szabó Szabadalmi és Védjegy Iroda, 1024 Budapest, Keleti Károly u. 13/b (HU)

( 57 )

A találmány szilárd tisztító kompozíciókra vonatkozik, amelyek előnyösen tisztítótabletták, és amelyek tartalmaznak egy vagy több alkáli-bikarbonátot, adott esetben egy vagy több alkáli-karbonátot; borostyánkősavat; valamint tű formájú nátrium-lauril-szulfátot és por formájú nátrium-lauril-szulfátot, a tű formájú nátrium-lauril-szulfát mennyisége legalább 0,5 tömegszázalék, és a por formájú nátrium-lauril-szulfát mennyisége legalább 0,34 tömegszázalék, a kompozíció teljes tömegére vonatkoztatva, és a tű formájú nátrium-lauril-szulfát mennyiségének és a por formájú nátrium-lauril-szulfát mennyiségének aránya a 3:2 - 2:3 tartományban van; és az egy vagy több alkáli-bikarbonát, az egy vagy több alkáli-karbonát, ha jelen van, és a borostyánkősav együttes mennyisége legalább 25 tömegszázalék, a kompozíció teljes tömegére vonatkoztatva. A találmány továbbá kiterjed a találmány szerinti kompozíciókat, például tablettákat tartalmazó lezárt csomagokra, a tisztító tabletták és a lezárt csomagok gyártási eljárásaira, a tablettákból vagy a lezárt csomagokból nyerhető folyékony tisztító készítményekre, valamint a találmány szerinti termékek alkalmazására is.

## F. SZEKCIÓ - MECHANIKA, VILÁGÍTÁS, FŰTÉS

- ( 51 ) **F03G 7/10** (2006.01)  
**H02N 11/00** (2006.01)

( 13 ) **A1**

( 21 ) **P 23 00102**

( 22 ) 2023.03.27.

( 71 ) Bobály Sándor, 8800 Nagykanizsa, Zemplén Győző u. 1/B (HU)

( 72 ) Bobály Sándor, 8800 Nagykanizsa, Zemplén Győző u. 1/B (HU)

( 54 ) **Elektromágnesek taszítóerejével működő mágnesmotor**

( 57 )

Elektromágnesek taszítóerejével működő mágnesmotor, amely rendelkezik: elektromos energiával, alaplappal, csapágyházzal, főtengellyel, csőtengellyel, hajtott tárcsával, állandó mágnesekkel, generátorral, elektromágnesekkel, fogaskerekekkel, jeladóval, jelfogóval, vezérlőegységgel, akkumulátorral és önindítóval, amelyre jellemző, hogy a hajtott tárcsa (33) homlok felületére legalább egy állandó mágnes (34) van rögzítve, az alaplappal (10) az állvány (22) közbe iktatásával, legalább egy elektromágnes (21E) van felszerelve, és a elektromos energia (70) hasznosításával az elektromágnes (21E) által előállított mágneses erő (71) (Fm) [N]

## Szabadalmi bejelentések közzététele

pólusa azonos az álladó mágnes (34) pólusával, továbbá a hajtott tárcsa (33) homlok felületén rögzített mágneses elemek, ( ami lehet állandó mágnes (34), vagy elektromágnes (21E) ), a főtengely (31) középpontjától mért geometriai  $k_1$  [m] távolságánál a ( $k_1 > 0$ ) egyenlőtlenség érvényesül.

A motorvezérlésen (50) belül az akkumulátor (44), a vezérlőegység (43) és az elektromágnesek (21E) alkotják a befektetett munka áramkörét (45), a generátor (37), a vezérlőegység (43) és az akkumulátor (44) alkotják a kivezetett forgatónyomaték áramkörét (46), még a jeladó (41), a jelfogó (42) és a vezérlőegység (43) alkotják az informatikai áramkört (47).

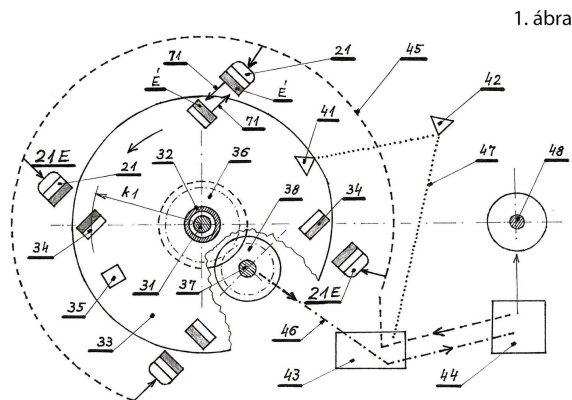

( 51 ) F16L 3/02 (2006.01)

( 13 ) A1

( 21 ) P 23 00092

( 22 ) 2023.03.21.

( 71 ) Czigányik Csaba János, 2038 Sósút, Rákóczi utca 11. (HU)

( 72 ) Czigányik Csaba János, 2038 Sósút, Rákóczi utca 11. (HU)

( 54 ) Csővezetékek lejtett rögzítéséhez használatos termék

( 74 ) Simon és Mester Ügyvédi Iroda, 1111 Budapest, Bartók Béla út 30. (HU)

( 57 )

A találmány szerinti termék a talpon (1) lévő kettő rögzítési helyen beütőszegekkel kapcsolódik a talajhoz. A talphoz (1) közvetlenül vagy színtező lapkákon (2) keresztül illeszkedik a befogóbilincs (3), majd a (7) cső kapcsolódik a (3) befogóbilincsbe.

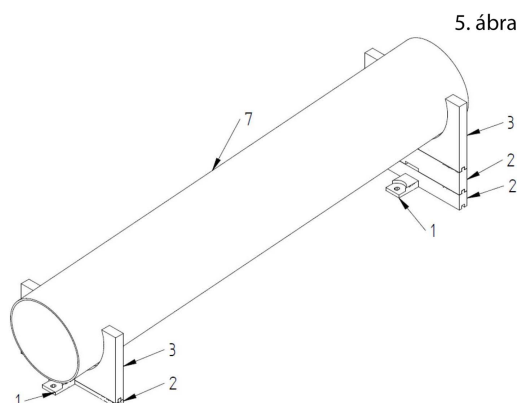

( 51 ) F24S 50/20 (2018.01)

G01S 3/786 (2006.01)

H01L 31/042 (2006.01)

H02S 20/32 (2014.01)

( 13 ) A1

( 21 ) P 23 00095

( 22 ) 2023.03.22.

( 71 ) Pannon Egyetem, 8200 Veszprém, Egyetem u. 10. (HU)

( 72 ) Dr. Pintér Gábor 20%, 8360 Keszthely, Bajcsy-Zsilinszky u. 3. (HU)

Dr. Zsiborács Henrik 25%, 8360 Keszthely,, Bajcsy-Zsilinszky utca 33. (HU)

Zsiborács Henrik 25%, 8360 Keszthely, Bajcsy-Zsilinszky utca 33. (HU)

Dr. Hegedűsné Baranyai Nóra 15%, 8360 Keszthely, Martinovics u. 24. (HU)

Dr. Vincze András 10%, 8360 Keszthely, Sebessy Kálmán köz 2/B (HU)

Bertók Martin 5%, 8721 Vése, Rákóczi Ferenc utca 19. (HU)

( 54 ) **Eljárás aktív napkövető napelemes rendszer vezérlésére, valamint kapcsolási elrendezés az eljárás megvalósítására**

( 74 ) DANUBIA Szabadalmi és Jogi Iroda Kft., 1051 Budapest, Bajcsy-Zsilinszky út 16. (HU)

( 57 )

Saját napkövetési stratégiát biztosító vezérlésű aktív napkövető napelemes rendszer, azaz naperőmű előre meghatározott menetrendhez illeszkedő vezérlése során a naperőmű napi vagy napon belüli menetrendje vonatkozásában a 15 perces felbontású teljesítményének megadása, a naperőmű tény teljesítményének pillanatnyi megadása, a napkövető rendszerek azimuth szögeinek és/vagy dőlésszögei pillanatnyi értékeinek és maximális kitéréseinek megadása, valamint a lokális helyszín pillanatnyi Nap pozíció adatainak megadása által vezérlési jeleket hozunk létre, melyek felhasználásával és a naperőmű saját napkövetési stratégiát biztosító vezérlésének átmeneti letiltásával a naperőmű villamosenergia termelését előre meghatározott szabályozási paramétereknek megfelelően vezéreljük a naperőmű napkövető rendszere azimuth szögeinek és/vagy dőlésszögeinek befolyásolása útján, amennyiben a naperőmű aktuális teljesítménye a menetrend aktuális értékét 103%-át jelentő küszöbértéket túllépi, ezúton pontosabb menetrend tartást megvalósító motorvezérlési stratégiát valósítunk meg. A találmány tárgya továbbá egy az eljárást megvalósító kapcsolási elrendezés.

1. ábra

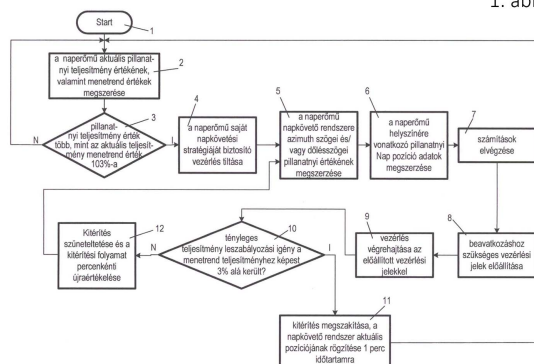

( 51 ) F41G 1/01 (2006.01)

( 13 ) A1

( 21 ) P 24 00316

( 22 ) 2023.03.16.

( 71 ) Stoyan Todorov Dimitrov, 15500 Praha 5, Stodulky, Janského 2439/1 (CZ)

( 72 ) Stoyan Todorov Dimitrov, 15500 Praha 5, Stodulky, Janského 2439/1 (CZ)

( 54 ) **Fegyverek precíziós célzására szolgáló eszköz**

( 30 ) PV 2022-144 2022.04.05. CZ

( 86 ) CZ23000010

( 87 ) 23193838

( 74 ) JUREX Iparjogvédelmi Iroda, 1171 Budapest, Nemesbük u. 49. (HU)

( 57 )

Fegyverek precíziós célzására szolgáló eszköz, amely egy hátsó irányzékot (1) és egy első irányzékot (2)

## Szabadalmi bejelentések közzététele

tartalmaz. A hátsó irányzék (1) egy kiegészítő hátsó irányzékelemmel (3) van ellátva, egy tengelyesen szimmetrikus háromdimenziós geometriai szilárdtest alakjában, ami a hátsó irányzék (1) hornyának (4) közepén van levehető vagy nem levehető módon rögzítve. Az első irányzék (2) az első irányzék (2) közepén elhelyezett kivágással (5) van ellátva, amelynek szélessége nagyobb, mint a kiegészítő hátsó irányzékelem (3) látható felső része.

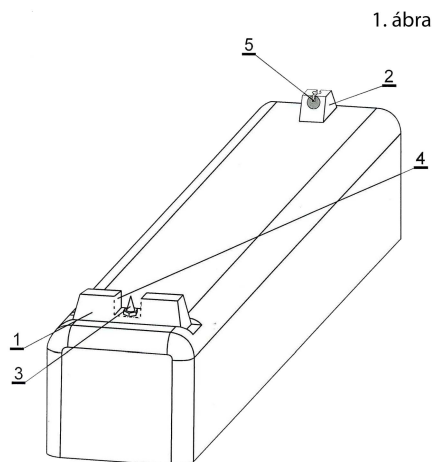

## H. SZEKCIÓ - VILLAMOSSÁG, ELEKTROMOSSÁG

- ( 51 ) **H01M 4/52** (2006.01)  
**C01G 49/06** (2006.01)  
**H01M 4/24** (2006.01)  
**H01M 4/26** (2006.01)  
**H01M 4/30** (2006.01)  
**H01M 4/62** (2006.01)

( 13 ) **A1**

( 21 ) **P 23 00091**

( 22 ) 2023.03.21.

( 71 ) Papp Zsolt, 1138 Budapest, Turóc utca 1. 7/3. (HU)

( 72 ) Papp Zsolt, 1138 Budapest, Turóc utca 1. 7/3. (HU)

( 54 ) **Vas elektród készítésének tökéletesítése**

( 74 ) Dr. Lezsán Dorottya ügyvéd, 1064 Budapest, Podmaniczky utca 71. 4/2. (HU)

( 57 )

Vas elektród készítése, döntően  $\gamma$ -szerkezetű  $\text{Fe}_2\text{O}_3$ , 325mesh alatti szemcse-keresztmetszetű anyag felhasználásával, célszerűen PTFE kötőanyag segítségével, vashálóból készül, lukacsos, célszerűen szőtt szerkezetű hálóra préselve, vagy hengerléssel rögzítve. Az így elkészült vas elektródok NiFe vagy Fe-levegő akkumulátorok készítésére alkalmasak.

A rovat 21 darab közlést tartalmaz.

**Megadott szabadalmak****A. SZEKCIÓ - KÖZSZÜKSÉGLETI CIKKEK**

- ( 51 ) **A47C 1/024** (2006.01)  
**A47C 7/50** (2006.01)
- ( 13 ) **B1**
- ( 11 ) **231.536** 2024.07.11.
- ( 21 ) **P 22 00287**  
( 22 ) 2022.07.14.  
( 40 ) 2024.01.28
- ( 73 ) GAÁLHAB Kft., 9814 Halastó, Fő u. 40. (HU)
- ( 72 ) Gaál Zoltán, 8900 Zalaegerszeg, Öveges József u. 13. (HU)
- ( 54 ) **Ülésgység, ülés és munkaállomás**
- ( 74 ) Gödölle, Kékes, Mészáros & Szabó Szabadalmi és Védjegy Iroda, 1024 Budapest, Keleti Károly utca 13/b (HU)

**B. SZEKCIÓ - IPARI MŰVELETEK ÁLTALÁBAN ÉS SZÁLLÍTÁS**

- ( 51 ) **B24C 1/00** (2006.01)  
**B24C 1/04** (2006.01)  
**B24C 1/10** (2006.01)
- ( 13 ) **B1**
- ( 11 ) **231.507** 2024.03.04.
- ( 21 ) **P 22 00272**  
( 22 ) 2021.12.29.  
( 40 ) 2022.11.28
- ( 73 ) Guangdong Brunp Recycling Technology Co., Ltd., 528137 Leping Town, Sanshui District, Foshan, Guangdong, No. 6 Zhixin Avenue (CN)  
Hunan Brunp Recycling Technology Co., Ltd., 410600 Jinzhou New District, Changsha, Hunan, No. 018 Jinsha East Road (CN)  
Hunan Brunp Vehicles Recycling Co., Ltd., 410600 Jinzhou New District, Changsha, Hunan, No. 018 Jinsha East Road (CN)
- ( 72 ) Yang Yunguang, 528137 Leping Town, Sanshui District, Foshan, Guangdong, No. 6 Zhixin Avenue (CN)  
Yu Haijun, 528137 Leping Town, Sanshui District, Foshan, Guangdong, No. 6 Zhixin Avenue (CN)  
Wang Yingnan, 528137 Leping Town, Sanshui District, Foshan, Guangdong, No. 6 Zhixin Avenue (CN)  
Wu Jindong, 528137 Leping Town, Sanshui District, Foshan, Guangdong, No. 6 Zhixin Avenue (CN)  
Huang Guanghao, 528137 Leping Town, Sanshui District, Foshan, Guangdong, No. 6 Zhixin Avenue (CN)  
Xie Yinghao, 528137 Leping Town, Sanshui District, Foshan, Guangdong, No. 6 Zhixin Avenue (CN)  
Li Hemin, 528137 Leping Town, Sanshui District, Foshan, Guangdong, No. 6 Zhixin Avenue (CN)  
Li Changdong, 528137 Leping Town, Sanshui District, Foshan, Guangdong, No. 6 Zhixin Avenue (CN)
- ( 54 ) **Berendezés és eljárás hulladékszinterező edény feldolgozására kaszkádhasznosításban**
- ( 30 ) 202110173538.2 2021.02.09 CN
- ( 86 ) CN21142323
- ( 87 ) 22170875
- ( 74 ) SWORKS Nemzetközi Szabadalmi Ügyvivői Iroda Kft., 1134 Budapest, Tüzér u. 8. 4/24. (HU)

## C. SZEKCIÓ - VEGYÉSZET ÉS KOHÁSZAT

- ( 51 ) C01B 25/45 (2006.01)  
 B82Y 30/00 (2011.01)  
 H01M 4/58 (2006.01)  
 H01M 10/0525 (2010.01)  
 H01M 10/54 (2006.01)
- ( 13 ) B1
- ( 11 ) 231.541 2024.07.22.
- ( 21 ) P 23 00206
- ( 22 ) 2022.08.11.
- ( 40 ) 2023.09.28
- ( 73 ) Guangdong Brunp Recycling Technology Co., Ltd., 528137 Leping Town, Sanshui District, Foshan, Guangdong, No. 6 Zhixin Avenue (CN)  
 Hunan Brunp Recycling Technology Co., Ltd., 410600 Ningxiang, Changsha, Hunan, No. 508, East Jinning Road, Hi-Tech Zone (CN)  
 Yichang Brunp Contemporary Ampere Co., Ltd., 443000 Yichang Zone, Yichang, Hubei, Room 6213 I.E.S.C. Development Avenue No. 57-5 (CN)
- ( 72 ) Yu Haijun, 528137 Leping Town, Sanshui District, Foshan, Guangdong, No. 6, Zhixin Avenue (CN)  
 Li Aixia, 528137 Leping Town, Sanshui District, Foshan, Guangdong, No. 6 Zhixin Avenue (CN)  
 Xie Yinghao, 528137 Leping Town, Sanshui District, Foshan, Guangdong, No. 6 Zhixin Avenue (CN)  
 Li Changdong, 528137 Leping Town, Sanshui District, Foshan, Guangdong, No. 6 Zhixin Avenue (CN)  
 Zhang Xuemei, 528137 Leping Town, Sanshui District, Foshan, Guangdong, No. 6 Zhixin Avenue (CN)  
 Zhong Yingsheng, 528137 Leping Town, Sanshui District, Foshan, Guangdong, No. 6. Zhixin Avenue (CN)
- ( 54 ) **Eljárás pozitív elektróda anyag újrahasznosítására és előállítására elhasznált lítium-vas-foszfát akkumulátorokból**
- ( 30 ) 202111367677.5 2021.11.18 CN
- ( 86 ) CN22111816
- ( 87 ) 23087800
- ( 74 ) SBGK Szabadalmi Ügyvivői Iroda, 1062 Budapest, Andrásy út 113. (HU)

- ( 51 ) C01B 25/45 (2006.01)  
 H01M 10/0525 (2010.01)  
 H01M 10/54 (2006.01)
- ( 13 ) B1
- ( 11 ) 231.543 2024.07.22.
- ( 21 ) P 22 00231
- ( 22 ) 2021.12.30.
- ( 40 ) 2023.04.28
- ( 73 ) Guangdong Brunp Recycling Technology Co., Ltd., 528137 Leping Town, Sanshui District, Foshan, Guangdong, No. 6 Zhixin Avenue (CN)  
 Hunan Brunp Recycling Technology Co., Ltd., 410600 Jinzhou New District, Changsha, Hunan, No. 018 Jinsha East Road (CN)  
 Hunan Brunp Vehicles Recycling CO., LTD., 410600 Jinzhou New District, Changsha, Hunan, No. 018 Jinsha East Road (CN)
- ( 72 ) Yu Haijun, 528137 Leping Town, Sanshui District, Foshan, Guangdong, No. 6 Zhixin Avenue (CN)  
 Xie Yinghao, 528137 Leping Town, Sanshui District, Foshan, Guangdong, No. 6 Zhixin Avenue (CN)  
 Li Aixia, 528137 Leping Town, Sanshui District, Foshan, Guangdong, No. 6 Zhixin Avenue (CN)

## Megadott szabadalmak

Zhang Xuemei, 528137 Leping Town, Sanshui District, Foshan, Guangdong, No. 6 Zhixin Avenue (CN)

Li Changdong, 528137 Leping Town, Sanshui District, Foshan, Guangdong, No. 6 Zhixin Avenue (CN)

**( 54 ) Eljárás lítium-vas-foszfát előállítására elhasznált akkumulátorok újrahasznosításával és felhasználásával**

( 30 ) 202110706875.3 2021.06.24 CN

( 86 ) CN21142952

( 87 ) 22267424

( 74 ) SBGK Szabadalmi Ügyvivői Iroda, 1062 Budapest, Andrásy út 113. (HU)

( 51 ) **C04B 35/565** (2006.01)

**C04B 35/01** (2006.01)

**C04B 35/622** (2006.01)

**C04B 35/80** (2006.01)

**C04B 41/87** (2006.01)

**F27D 5/00** (2006.01)

( 13 ) **B1**

( 11 ) **231.545** 2024.07.22.

( 21 ) **P 22 00285**

( 22 ) 2021.10.13.

( 40 ) 2022.11.28

( 73 ) Guangdong Brunp Recycling Technology Co., Ltd., 528137 Leping Town, Sanshui District, Foshan, Guangdong, No. 6 Zhixin Avenue (CN)

Hunan Brunp Recycling Technology Co., Ltd., 410600 Ningxiang, Changsha, Hunan, No. 508, East Jinning Road, Hi-Tech Zone (CN)

Hunan Brunp EV Recycling Co., Ltd., 410600 Jinzhou New District, Changsha, Hunan, No. 018 Jinsha East Road (CN)

( 72 ) Li Bin, 528137 Leping Town, Sanshui District, Foshan, Guangdong, No. 6 Zhixin Avenue (CN)

Ruan Dingshan, 528137 Leping Town, Sanshui District, Foshan, Guangdong, No. 6 Zhixin Avenue (CN)

Tang Shenghe, 528137 Leping Town, Sanshui District, Foshan, Guangdong, No. 6 Zhixin Avenue (CN)

Li Ling, 528137 Leping Town, Sanshui District, Foshan, Guangdong, No. 6 Zhixin Avenue (CN)

Wu Xingyu, 528137 Leping Town, Sanshui District, Foshan, Guangdong, No. 6 Zhixin Avenue (CN)

Li Changdong, 528137 Leping Town, Sanshui District, Foshan, Guangdong, No. 6 Zhixin Avenue (CN)

**( 54 ) Lítium kompozit átmenetifém-oxidok szinterelésére szolgáló samott-tok és eljárás ennek előállítására**

( 30 ) 202011476844.5 2020.12.15 CN

( 86 ) CN21123395

( 87 ) 22127314

( 74 ) Danubia Szabadalmi és Jogi Iroda Kft., 1051 Budapest, Bajcsy-Zsilinszky út 16. (HU)

( 51 ) **C22B 23/02** (2006.01)

**C22B 23/00** (2006.01)

**C25C 1/08** (2006.01)

( 13 ) **B1**

( 11 ) **231.542** 2024.07.22.

( 21 ) **P 22 00224**

( 22 ) 2021.12.30.

( 40 ) 2023.04.28

( 73 ) Guangdong Brunp Recycling Technology Co., Ltd., 528137 Leping Town, Sanshui District, Foshan, Guangdong, No. 6 Zhixin Avenue (CN)

Hunan Brunp Recycling Technology CO., LTD., 410600 Jinzhou New District, Changsha, Hunan, No. 018, Jinsha East Road (CN)

## Megadott szabadalmak

Hunan Brunp Vehicles Recycling CO., LTD., 410600 Jinzhou New District, Changsha, Hunan, No. 018 Jinsha East Road (CN)

- ( 72 ) Yu Haijun, 528137 Leping Town, Sanshui District, Foshan, Guangdong, No. 6 Zhixin Avenue (CN)  
 Lyu Sijie, 528137 Leping Town, Sanshui District, Foshan, Guangdong, No. 6 Zhixin Avenue (CN)  
 Xie Yinghao, 528137 Leping Town, Sanshui District, Foshan, Guangdong, No. 6 Zhixin Avenue (CN)  
 Li Aixia, 528137 Leping Town, Sanshui District, Foshan, Guangdong, No. 6 Zhixin Avenue (CN)  
 Li Changdong, 528137 Leping Town, Sanshui District, Foshan, Guangdong, No. 6 Zhixin Avenue (CN)  
 Zhang Xuemei, 528137 Leping Town, Sanshui District, Foshan, Guangdong, No. 6 Zhixin Avenue (CN)
- ( 54 ) **Eljárás magas nikkeltartalmú, háromkomponensű prekursor előállítására ferronikkel átalakításával és ennek alkalmazása**
- ( 30 ) 202110744175.3 2021.06.30 CN  
 ( 86 ) CN21142960  
 ( 87 ) 23273264  
 ( 74 ) SBGK Szabadalmi Ügyvivői Iroda, 1062 Budapest, Andrásy út 113. (HU)

## E. SZEKCIÓ - HELYHEZ KÖTÖTT LÉTESÍTMÉNYEK

- ( 51 ) **E04H 7/30** (2006.01)  
**A01F 25/14** (2006.01)  
**B65D 88/26** (2006.01)  
**E04H 7/22** (2006.01)
- ( 13 ) **B1**
- ( 11 ) **231.535** 2024.07.11.
- ( 21 ) **P 21 00458**
- ( 22 ) 2020.05.15.  
 ( 40 ) 2022.03.28
- ( 73 ) CTB, INC., 46542-2000 Milford, 611 North Higbee Street (US)  
 ( 72 ) Dingeldein Mark, S., IN 46542 Milford, 11237 N 320 W. (US)  
 Smallegan Craig, P., IN 46538 Leesburg, 6262 N Edgewood Ct (US)  
 Butler David, A., IN 46517 Elkhart, 59843 Lynn Street (US)
- ( 54 ) **Eljárás tölséres aljú terménytároló siló összeszerelésére**
- ( 30 ) 62/850,082 2019.05.20 US  
 16/866,069 2020.05.04 US
- ( 86 ) US20033103  
 ( 87 ) 20236576  
 ( 74 ) SBGK Szabadalmi Ügyvivői Iroda, 1062 Budapest, Andrásy út 113. (HU)

## F. SZEKCIÓ - MECHANIKA, VILÁGÍTÁS, FŰTÉS

- ( 51 ) **F24T 10/17** (2018.01)  
**F03G 4/00** (2006.01)  
**F24T 50/00** (2018.01)
- ( 13 ) **B1**
- ( 11 ) **231.534** 2024.07.11.
- ( 21 ) **P 22 00346**
- ( 22 ) 2020.08.19.



## Megadott szabadalmak

- ( 40 ) 2022.11.28
- ( 73 ) HAMMAD Ayman Amin Metwally, Fifth Inst. New Cairo, Cairo, Villa 116. St 42, Fifth District (EG)  
Dr. Szabó György, 1026 Budapest, Pasaréti u. 46. (HU)  
Zsemberi László, 1039 Budapest, Kalászi u. 58/60. (HU)
- ( 72 ) HAMMAD Ayman Amin Metwally, Fifth Inst. New Cairo, Cairo, Villa 116. St 42, Fifth District (EG)
- ( 54 ) Eljárás nagy mélységű geotermikus hőenergia hasznosítására**
- ( 30 ) 2020010097 2020.01.20 EG
- ( 86 ) EG20000022
- ( 87 ) 21148100
- ( 74 ) SBGK Szabadalmi Ügyvivői Iroda, 1062 Budapest, Andrásy út 113. (HU)

## G. SZEKCIÓ - FIZIKA

- ( 51 ) **G01S 3/786** (2006.01)  
**F24S 50/20** (2018.01)  
**H02S 20/32** (2014.01)
- ( 13 ) **B1**
- ( 11 ) **231.548** 2024.08.03.
- ( 21 ) **P 21 00437**
- ( 22 ) 2021.12.16.
- ( 40 ) 2023.07.28
- ( 73 ) Pannon Egyetem, 8200 Veszprém, Egyetem u. 10. (HU)
- ( 72 ) Dr. Pintér Gábor 17%, 8360 Keszthely, Bajcsy-Zsilinszky u. 3. (HU)  
Dr. Zsiborács Henrik 25%, 8360 Keszthely, Bajcsy-Zsilinszky utca 33. (HU)  
Zsiborács Henrik 25%, 8360 Keszthely, Bajcsy-Zsilinszky utca 33. (HU)  
Dr. Hegedűsné Baranyai Nóra 17%, 8360 Keszthely, Martinovics u. 24. (HU)  
Dr. Vincze András 16%, 8360 Keszthely, Sebessy Kálmán köz 2/B (HU)
- ( 54 ) Eljárás és kapcsolási elrendezés aktív, szenzoros napkövetős rendszerek hibásan működő szenzoregységeinek detektálására**
- ( 74 ) DANUBIA Szabadalmi és Jogi Iroda Kft., 1051 Budapest, Bajcsy-Zsilinszky út 16. (HU)

## H. SZEKCIÓ - VILLAMOSSÁG, ELEKTROMOSSÁG

- ( 51 ) **H01M 10/0567** (2010.01)  
**H01G 11/06** (2013.01)  
**H01G 11/60** (2013.01)  
**H01G 11/62** (2013.01)  
**H01G 11/64** (2013.01)  
**H01M 10/052** (2010.01)  
**H01M 10/0568** (2010.01)  
**H01M 10/0569** (2010.01)
- ( 13 ) **B1**
- ( 11 ) **231.537** 2024.07.19.
- ( 21 ) **P 20 00261**
- ( 22 ) 2019.01.29.
- ( 40 ) 2021.01.28

## Megadott szabadalmak

- 
- ( 73 ) ARKEMA FRANCE, 92700 Colombes, 420 rue d'Estienne d'Orves (FR)
- ( 72 ) Schmidt Grégory, 69493 Pierre-Benite Cedex, Pierre-benite Crra (Arkema) - Centre De R&d, Rue Henri Moissan, Bp 63 (FR)
- ( 54 ) Kálium- és lítiumsók keveréke, és annak alkalmazása akkumulátorban**
- ( 30 ) 1850664 2018.01.29 FR
- ( 86 ) FR19050196
- ( 87 ) 19145662
- ( 74 ) Danubia Szabadalmi és Jogi Iroda Kft., 1051 Budapest, Bajcsy-Zsilinszky út 16. (HU)
- 
- ( 51 ) H01M 10/54** (2006.01)
- ( 13 ) B1**
- ( 11 ) 231.538** 2024.07.19.
- ( 21 ) P 24 00057**
- ( 22 ) 2022.12.09.
- ( 40 ) 2024.03.28
- ( 73 ) Guangdong Brunp Recycling Technology Co., Ltd., 528137 Leping Town, Sanshui Foshan, Guangdong, No. 6 Zhixin Avenue (CN)  
Hunan Brunp Recycling Technology Co., Ltd., 410600 Ningxiang, Changsha, Hunan, No. 508, East Jinning Road, Hi-Tech Zone (CN)  
Hunan Brunp EV Recycling Co., Ltd., 410600 Jinzhou New District Changsha, Hunan, No. 018 Jinsha East Road (CN)
- ( 72 ) Yu Haijun, 528137 Leping Town, Sanshui District, Foshan, Guangdong, No. 6 Zhixin Avenue (CN)  
Xie Yinghao, 528137 Leping Town, Sanshui District, Foshan, Guangdong, No. 6, Zhixin Avenue (CN)  
Li Aixia, 528137 Leping Town, Sanshui District, Foshan, Guangdong, No. 6 Zhixin Avenue (CN)  
Zhang Xuemei, 528137 Leping Town, Sanshui District, Foshan, Guangdong, No. 6 Zhixin Avenue (CN)  
Li Changdong, 528137 Leping Town, Sanshui District, Foshan, Guangdong, No. 6, Zhixin Avenue (CN)
- ( 54 ) Eljárás aktív anyagok visszanyerésére elhasznált akkumulátorból deszorpcióval**
- ( 30 ) 202210145331.9 2022.02.17 CN
- ( 86 ) CN22137817
- ( 87 ) 23155557
- ( 74 ) SBGK Szabadalmi Ügyvivői Iroda, 1062 Budapest, Andrásy út 113. (HU)
- 

A rovat 11 darab közlést tartalmaz.

**Szabadalmi oltalom megszűnése és újra érvénybe helyezése**

---

**Ideiglenes szabadalmi oltalom megszűnése lemondás vagy lemondottnak tekintés miatt**

---

( 21 ) P 17 00534

( 54 ) Dinamikus kiszolgálás modellje

---

( 21 ) P 20 00397

( 54 ) Eljárás mezőgazdasági szemestermények mikotoxin szennyezettségének megelőzésére a tárolás során

---

( 21 ) P 22 00157

( 54 ) Hermetikus fallal körülvett terében légritkított hőszigetelőlap

---

( 21 ) P 22 00191

( 54 ) A szárazbab kutatása, termesztés technológiájának fejlesztése, különös tekintettel a nedvességmegőrzésre, talajvédelemre, a precíziós módszerekre és a hatékony betakarításra a termelés növelés érdekében

---

( 21 ) P 22 00206

( 54 ) Eljárás életkor mitokondriális DNS-ből történő pontos meghatározására relatív N6-metiladenin szintek kimutatásával

---

( 21 ) P 22 00207

( 54 ) Eljárás életkor nukleáris DNS-ből történő pontos meghatározására specifikus genomi régiók relatív N6-metiladenin szintjének kimutatásával

---

( 21 ) P 22 00211

( 54 ) Ügyességi játék

---

( 21 ) P 22 00218

( 54 ) Kirakó társasjáték

---

( 21 ) P 22 00219

( 54 ) Ügyességi asztali társasjáték

---

( 21 ) P 22 00235

( 54 ) Cardio step

---

( 21 ) P 22 00255

( 54 ) Forgó gyűrűhinta

---

( 21 ) P 22 00256

( 54 ) Forgó mérleghinta nyomaték kiegyenlítővel

---

( 21 ) P 22 00277

( 54 ) Értékes fémek kinyerési eljárása hulladék lítiumion-akkumulátorból

---

( 21 ) P 22 00295

( 54 ) Horogzáró elemes horgászhorog

---

- ( 21 ) P 22 00339
  - ( 54 ) Vas-foszfát prekursor és annak előállítási eljárása és alkalmazása
- 

A rovat 15 darab közlést tartalmaz.

---

**Végleges szabadalmi oltalom megszűnése díjfizetés hiányában**

---

- ( 11 ) 227.375
  - ( 21 ) P 05 01197
  - ( 54 ) Mágneses képalkotó berendezés mágneses és/vagy elektromosan vezető anyagok roncsolásmentes vizsgálatára
- 

- ( 11 ) 230.859
  - ( 21 ) P 15 00605
  - ( 54 ) Szabadonfutó szerkezet indítóberendezéshez
- 

- ( 11 ) 230.953
  - ( 21 ) P 11 00682
  - ( 54 ) Kép dekompozíciós eljárás pixelekből álló képnek alakzatképre és/vagy textúráképre való bontására
- 

- ( 11 ) 231.000
  - ( 21 ) P 13 00746
  - ( 54 ) Eljárás villamos gép állórésztekercsében a fázistekercs csatlakozó vezetékeinek összekötésére, valamint villamos gép
- 

- ( 11 ) 231.048
  - ( 21 ) P 14 00613
  - ( 54 ) Eljárás csiszolópapír anyag újrahasznosítására
- 

- ( 11 ) 231.229
  - ( 21 ) P 17 00514
  - ( 54 ) Eljárás és rendszer egyszeri bejelentkezéssel felhasználó azonosítás közvetítésére
- 

A rovat 6 darab közlést tartalmaz.

---

**Szabadalmi oltalom újra érvénybe helyezése**

---

- ( 21 ) P 21 00112
  - ( 54 ) Térelem, valamint eljárás a térelem előállítására
- 

A rovat 1 darab közlést tartalmaz.

## Vegyes szabadalmi közlemények

### Jogutódlás

- ( 11 ) 227.997  
( 21 ) P 05 00300  
( 73 ) Balázs István 50%, Miskolc (HU)  
Lévai István Attila 50%, Békéssámson (HU)

- ( 11 ) 231.044  
( 21 ) P 16 00462  
( 73 ) Culevit Rákkutató és Gyógyszerfejlesztő Korlátolt Felelősségű Társaság, Budapest (HU)  
( 74 ) Danubia Szabadalmi és Jogi Iroda Kft., 1051 Budapest, Bajcsy-Zsilinszky út 16. (HU)

- ( 11 ) 231.383  
( 21 ) P 18 00317  
( 73 ) Balázs István, Miskolc (HU)

A rovat 3 darab közlést tartalmaz.

### Képviselési megbízás

- ( 21 ) P 23 00091  
( 71 ) Papp Zsolt, Budapest (HU)  
( 74 ) Dr. Lezsán Dorottya ügyvéd, 1064 Budapest, Podmaniczky utca 71. 4/2. (HU)

- ( 21 ) P 23 00113  
( 71 ) ÁTI DEPO Közraktározási Zártkörűen Működő Részvénytársaság, Budapest (HU)  
( 74 ) Danubia Szabadalmi és Jogi Iroda Kft., 1051 Budapest, Bajcsy-Zsilinszky út 16. (HU)

A rovat 2 darab közlést tartalmaz.

### Képviselés megszűnése

- ( 21 ) P 22 00327  
( 71 ) SEMILAB Félvezető Fizikai Laboratórium Zrt., Budapest (HU)  
( 74 ) DANUBIA Szabadalmi és Jogi Iroda Kft., 1051 Budapest, Bajcsy-Zsilinszky út 16. (HU)

- ( 21 ) P 23 00113  
( 71 ) ÁTI DEPO Közraktározási Zártkörűen Működő Részvénytársaság, Budapest (HU)  
( 74 ) Lantos Judit Ügyvédi Iroda, 1022 Budapest, Csopaki utca 5/A (HU)

- ( 21 ) P 23 00124  
( 71 ) Darabos János, Hajdúsámson (HU)  
( 74 ) EMRI-PATENT Iparjogvédelmi Kft., 4032 Debrecen, Kartács u. 36. (HU)

A rovat 3 darab közlést tartalmaz.

---

**Név-, illetve címváltozás**

---

( 21 ) P 22 00488

( 54 ) Dekantáló berendezés automatizálása

( 71 ) Gunya András, Dág (HU)

---

( 21 ) P 22 00489

( 54 ) Kombinált műtárgy használata a szennyvíztisztítási technológiában a szennyvíz szintjének folyamatos követésével alkalmazva

( 71 ) Gunya András, Dág (HU)

---

( 21 ) P 23 00450

( 54 ) Heterociklusos aromás rekonjugáló ágensek antitestek vagy antitest származékok rekonjugációjához

( 71 ) HUN-REN Természettudományi Kutatóközpont, Budapest (HU)

---

A rovat 3 darab közlést tartalmaz.

**EURÓPAI SZABADALMI KÖZLEMÉNYEK****Európai szabadalmak szövege fordításának benyújtása**

- 
- ( 11 ) **E066923**  
( 21 ) **E 19 759326**  
( 96 ) **EP 20190759326** 2019.08.21.  
( 97 ) **EP 3843522 A1** 2020.03.05.  
**EP 3843522 B1** 2024.05.15.  
( 73 ) Amazonen-Werke H. Dreyer SE & Co. KG, 49205 Hasbergen (DE)  
( 72 ) Mertens, Daniel  
( 74 ) INNOPLEX Iparjogvédelmi Kft., 1036 Budapest, (HU)  
( 54 ) **Mezőgazdasági gép teleszkópos kerettel**  
( 51 ) **A01B 73/00** (2006.01)  
**A01C 7/08** (2006.01)  
**A01C 7/20** (2006.01)  
( 13 ) **T2**  
( 30 ) 102018120805 2018.08.27. DE
- 

- ( 11 ) **E067027**  
( 21 ) **E 18 816035**  
( 96 ) **EP 20180816035** 2018.12.10.  
( 97 ) **EP 3726954 A1** 2019.06.27.  
**EP 3726954 B1** 2024.05.15.  
( 73 ) Amazonen-Werke H. Dreyer SE & Co. KG, 49205 Hasbergen (DE)  
( 72 ) Bulmahn, Simon  
Wien, Thomas  
( 74 ) INNOPLEX Iparjogvédelmi Kft., 1036 Budapest, (HU)  
( 54 ) **Pneumatikus egymagvas vetőgép**  
( 51 ) **A01C 7/04** (2006.01)  
**A01C 19/00** (2006.01)  
**A01C 19/02** (2006.01)  
( 13 ) **T2**  
( 30 ) 102017130709 2017.12.20. DE
- 

- ( 11 ) **E066986**  
( 21 ) **E 20 169513**  
( 96 ) **EP 20200169513** 2020.04.15.  
( 97 ) **EP 3763186 A1** 2021.01.13.  
**EP 3763186 B1** 2024.05.01.  
( 73 ) Ribouleau Monosem, 79240 Largeasse (FR)  
( 72 ) PUICHAULT, Alexis  
DOLE, Damien  
( 74 ) Dr. Csányi Balázs Mihály ügyvéd, 1114 Budapest, (HU)  
( 54 ) **Vetőberendezés és vetőgép**  
( 51 ) **A01C 7/20** (2006.01)  
**A01C 15/00** (2006.01)  
( 13 ) **T2**  
( 30 ) 19290053 2019.07.10. EP
-

- 
- ( 11 ) **E067113**  
( 21 ) **E 21 185044**  
( 96 ) **EP 20210185044** 2021.07.12.  
( 97 ) **EP 3970468 A1** 2022.03.23.  
**EP 3970468 B1** 2024.02.07.  
( 73 ) Röhren- und Pumpenwerk Bauer Ges.m.b.H., 8570 Voitsberg (AT)  
( 72 ) ROISS, Otto  
( 74 ) SBGK Szabadalmi Ügyvivői Iroda, 1062 Budapest, (HU)  
( 54 ) **Utánfutó folyadékok szállításához**  
( 51 ) **A01C 23/00** (2006.01)  
**B60P 3/22** (2006.01)  
**B60P 3/24** (2006.01)  
( 13 ) **T2**  
( 30 ) 102020124504 2020.09.21. DE
- 

- ( 11 ) **E066711**  
( 21 ) **E 20 153794**  
( 96 ) **EP 20200153794** 2020.01.27.  
( 97 ) **EP 3701781 A1** 2020.09.02.  
**EP 3701781 B1** 2024.03.13.  
( 73 ) Boehlerit GmbH & Co. KG., 8605 Kapfenberg (AT)  
( 72 ) BURBÖCK, Hannes  
Sattler, Erhard  
Bärnthaler, Walter  
( 74 ) Gödölle, Kékes, Mészáros & Szabó Szabadalmi és Védjegy Iroda, 1024 Budapest, (HU)  
( 54 ) **Keményfémből lévő betét mezőgazdasági berendezéshez**  
( 51 ) **A01D 34/13** (2006.01)  
**A01D 34/14** (2006.01)  
**A01F 29/09** (2010.01)  
( 13 ) **T2**  
( 30 ) 501532019 2019.02.26. AT
- 

- ( 11 ) **E066868**  
( 21 ) **E 21 167466**  
( 96 ) **EP 20210167466** 2021.04.08.  
( 97 ) **EP 4070642 A1** 2022.10.12.  
**EP 4070642 B1** 2024.02.28.  
( 73 ) Maschinenfabrik Kemper GmbH & Co. KG, 48703 Stadtlonn (DE)  
( 72 ) Weitenberg, Hubert  
( 74 ) SBGK Szabadalmi Ügyvivői Iroda, 1062 Budapest, (HU)  
( 54 ) **Előtérszerszám száras növények betakarítására egy a menetirányra keresztben kiterjedő törőrészel**  
( 51 ) **A01D 45/02** (2006.01)  
( 13 ) **T2**
- 

- ( 11 ) **E066857**  
( 21 ) **E 21 186771**  
( 96 ) **EP 20210186771** 2018.10.16.  
( 97 ) **EP 3928614 A1** 2021.12.29.
-



---

**EP 3928614 B1** 2024.04.03.

- ( 73 ) Muzzroom BV, 8770 Ingelmunster (BE)  
 ( 72 ) LAPIERRE, Stefan  
 ( 74 ) Ivánka Gábor László, 1122 Budapest, (HU)

**( 54 ) Növénytermesztő berendezés**

- ( 51 ) **A01G 18/62** (2018.01)  
**A01G 18/70** (2018.01)

**( 13 ) T2**

- ( 30 ) 18160306 2018.03.06. EP  
 18185546 2018.07.25. EP
- 

**( 11 ) E066989**

**( 21 ) E 16 833514**

( 96 ) **EP 20160833514** 2016.07.22.

( 97 ) **EP 3331355 A1** 2017.02.09.

**EP 3331355 B1** 2024.04.03.

( 73 ) The Curators of the University of Missouri, Columbia, MO 65211 (US)

( 72 ) PRATHER, Randall, S.

WELLS, Kevin, D.

WHITWORTH, Kristin, M.

( 74 ) Danubia Szabadalmi és Jogi Iroda Kft., 1051 Budapest, (HU)

**( 54 ) Sertés reprodukciós és légzőszervi szindróma vírusnak (PRRSV) ellenálló sertések és módosított CD163 génekkel rendelkező sejtek**

- ( 51 ) **A01K 67/02** (2006.01)  
**A01K 67/027** (2006.01)  
**C12N 15/85** (2006.01)  
**C12N 15/877** (2010.01)  
**C12N 15/90** (2006.01)

**( 13 ) T2**

- ( 30 ) 201562202145 P 2015.08.06. US
- 

**( 11 ) E066978**

**( 21 ) E 17 772330**

( 96 ) **EP 20170772330** 2017.09.11.

( 97 ) **EP 3512325 A1** 2018.03.22.

**EP 3512325 B1** 2024.03.27.

( 73 ) BASF Agro Trademarks GmbH, 67056 Ludwigshafen am Rhein (DE)

( 72 ) PETERS, Ole

MENNE, Tobias

MELNITCHOUCK, Alexei

( 74 ) SBGK Szabadalmi Ügyvivői Iroda, 1062 Budapest, (HU)

**( 54 ) Növényvédőszer, tápanyagok és hasonlókat hatékony alkalmazása haszonnövények termesztésénél**

- ( 51 ) **A01M 7/00** (2006.01)  
**A01B 79/00** (2006.01)  
**G06Q 50/02** (2012.01)

**( 13 ) T2**

- ( 30 ) 16189255 2016.09.16. EP
- 

**( 11 ) E066963**

---

- 
- ( 21 ) **E 18 746399**
- ( 96 ) **EP 20180746399** 2018.07.06.
- ( 97 ) **EP 3648595 A1** 2019.01.10.  
**EP 3648595 B1** 2024.04.03.
- ( 73 ) Accelerated AG Technologies, LLC, Ames IA 50010 (US)
- ( 72 ) ETTER, Sara, Katherine  
VALVERDE, Federico  
COPE, Jason  
KRONE, Todd
- ( 74 ) Danubia Szabadalmi és Jogi Iroda Kft., 1051 Budapest, (HU)
- ( 54 ) **Eljárás pollen tartósítására**
- ( 51 ) **A01N 3/00** (2006.01)  
**A01H 1/00** (2006.01)
- ( 13 ) **T2**
- ( 30 ) 201762529198 P 2017.07.06. US
- 
- ( 11 ) **E066748**
- ( 21 ) **E 20 791025**
- ( 96 ) **EP 20200791025** 2020.04.20.
- ( 97 ) **EP 3957177 A1** 2020.10.22.  
**EP 3957177 B1** 2024.04.03.
- ( 73 ) Kureha Corporation, 103-8552 Tokyo (JP)
- ( 72 ) TATEISHI, Hideaki  
KIMURA, Erina  
KOSHIYAMA, Tatsuyuki  
ISHIKAWA, Mayumi
- ( 74 ) INNOPLEX Iparjogvédelmi Kft., 1036 Budapest, (HU)
- ( 54 ) **Gombaölő szer mezőgazdasági vagy kertészeti felhasználásra, növénybetegségek elleni védekezési eljárás, és növénybetegségek elleni védekezésre szolgáló termék**
- ( 51 ) **A01N 43/653** (2006.01)  
**A01N 37/50** (2006.01)  
**A01N 43/30** (2006.01)  
**A01N 43/40** (2006.01)  
**A01N 43/54** (2006.01)  
**A01N 43/56** (2006.01)  
**A01N 43/713** (2006.01)  
**A01N 43/88** (2006.01)  
**A01N 47/18** (2006.01)  
**A01P 3/00** (2006.01)
- ( 13 ) **T2**
- ( 30 ) 2019080497 2019.04.19. JP
- 
- ( 11 ) **E066826**
- ( 21 ) **E 20 854595**
- ( 96 ) **EP 20200854595** 2020.08.17.
- ( 97 ) **EP 4018842 A1** 2021.02.25.  
**EP 4018842 B1** 2024.03.20.
- ( 73 ) NISSIN FOODS HOLDINGS CO., LTD., 532-8524 Osaka-shi, Osaka (JP)
- ( 72 ) NAKATANI, Taiga
-

OGUCHI, Norie  
 YAMAUCHI, Kohei  
 KONO, Hiroyuki  
 TAMAKI, Shinji

( 74 ) SBGK Szabadalmi Ügyvivői Iroda, 1062 Budapest, (HU)

**( 54 ) Magnéziumkloridot tartalmazó poralakú fűszer**

**( 51 ) A23L 27/20** (2016.01)

**A23L 27/40** (2016.01)

**( 13 ) T2**

( 30 ) 2019152070 2019.08.22. JP

2020134310 2020.08.07. JP

**( 11 ) E066830**

**( 21 ) E 20 797480**

**( 96 ) EP 20200797480** 2020.10.29.

**( 97 ) EP 4054355 A1** 2021.05.14.

**EP 4054355 B1** 2024.06.05.

( 73 ) Philip Morris Products S.A., 2000 Neuchâtel (CH)

( 72 ) LAVANANT, Laurent

LI, Ping

ONGMAYEB, Gisèle

( 74 ) SBGK Szabadalmi Ügyvivői Iroda, 1062 Budapest, (HU)

**( 54 ) Módosított aeroszolfejlesztő elem aeroszolfejlesztő termékben vagy rendszerben való alkalmazásra**

**( 51 ) A24B 15/167** (2020.01)

**A24B 15/28** (2006.01)

**A24F 47/00** (2006.01)

**( 13 ) T2**

( 30 ) 19206999 2019.11.04. EP

**( 11 ) E066844**

**( 21 ) E 21 835352**

**( 96 ) EP 20210835352** 2021.12.15.

**( 97 ) EP 4041004 A1** 2022.06.23.

**EP 4041004 B1** 2024.03.06.

( 73 ) Shaheen Innovations Holding Limited, Abu Dhabi (AE)

( 72 ) ALSHAIBA SALEH GHANNAM ALMAZROUEI, Mohammed

BHATTI, Sajid

MACHOVEC, Jeff

LAMOUREUX, Clement

A feltalálók nevük feltüntetésének mellőzését kérték

( 74 ) SBGK Szabadalmi Ügyvivői Iroda, 1062 Budapest, (HU)

**( 54 ) Vízipipa készülék**

**( 51 ) A24B 15/167** (2020.01)

**A24F 1/30** (2006.01)

**A24F 40/05** (2020.01)

**A24F 40/10** (2020.01)

**A24F 40/485** (2020.01)

**A61M 11/00** (2006.01)

**A61M 15/00** (2006.01)

**B05B 17/00** (2006.01)  
**B05B 17/06** (2006.01)  
**B06B 1/02** (2006.01)  
**( 13 ) T2**  
( 30 ) 202017122025 2020.12.15. US  
202117220189 2021.04.01. US  
202104872 2021.04.06. GB

**( 11 ) E067032**  
**( 21 ) E 19 798546**  
**( 96 ) EP 20190798546** 2019.10.25.  
**( 97 ) EP 3873269 A1** 2020.05.07.  
**EP 3873269 B1** 2024.04.10.  
( 73 ) Imperial Tobacco Limited, Bristol, BS3 2LL (GB)  
( 72 ) LORD, Chris  
FERRIE, Kate  
SHENTON, Edward Ross  
MURRAY, Samantha  
( 74 ) Gödölle, Kékes, Mészáros & Szabó Szabadalmi és Védjegy Iroda, 1024 Budapest, (HU)  
**( 54 ) Dohányzást helyettesítő fogyasztási cikk**  
**( 51 ) A24D 1/20** (2020.01)  
**A24D 3/04** (2006.01)  
**( 13 ) T2**  
( 30 ) 201817569 2018.10.29. GB

**( 11 ) E067060**  
**( 21 ) E 20 711592**  
**( 96 ) EP 20200711592** 2020.03.18.  
**( 97 ) EP 3952675 A1** 2020.10.15.  
**EP 3952675 B1** 2024.06.12.  
( 73 ) Philip Morris Products S.A., 2000 Neuchatel (CH)  
( 72 ) CAPELLI, Sébastien  
DAYIOGLU, Onur  
EMMETT, Robert  
VOLLMER, Jean-Yves  
( 74 ) SBGK Szabadalmi Ügyvivői Iroda, 1062 Budapest, (HU)  
**( 54 ) Aeroszolfejlesztő filmet magában foglaló aeroszolfejlesztő szubsztrátum**  
**( 51 ) A24D 1/20** (2020.01)  
**A24F 40/20** (2020.01)  
**( 13 ) T2**  
( 30 ) 19167966 2019.04.08. EP

**( 11 ) E067033**  
**( 21 ) E 19 797611**  
**( 96 ) EP 20190797611** 2019.10.25.  
**( 97 ) EP 3873257 A1** 2020.05.07.  
**EP 3873257 B1** 2024.04.10.  
( 73 ) Imperial Tobacco Limited, Bristol, BS3 2LL (GB)  
( 72 ) FERRIE, Kate

SHENTON, Edward Ross

LORD, Christopher

ELMY, Mido

BESSON, Peter

JEPSEN, Kim Christian

( 74 ) Gödölle, Kékes, Mészáros &amp; Szabó Szabadalmi és Védjegy Iroda, 1024 Budapest, (HU)

**( 54 ) Dohányzást helyettesítő fogyasztási cikk****( 51 ) A24D 1/20** (2020.01)**A24D 3/04** (2006.01)**( 13 ) T2**( 30 ) 201817549 2018.10.29. GB

---

**( 11 ) E066933****( 21 ) E 21 810092****( 96 ) EP 20210810092** 2021.10.01.**( 97 ) EP 4041008 A1** 2022.04.14.**EP 4041008 B1** 2024.03.06.

( 73 ) Vapour International d.o.o., 52460 Buje (HR)

( 72 ) SPARACINO, Mattia

( 74 ) SBGK Szabadalmi Ügyvivői Iroda, 1062 Budapest, (HU)

**( 54 ) Készülék gőznek egy vegyület vagy dohány hevítésével történő fejlesztésére****( 51 ) A24F 40/40** (2020.01)**A24F 40/95** (2020.01)**( 13 ) T2**( 30 ) 202000005584 U 2020.10.05. IT

---

**( 11 ) E066976****( 21 ) E 19 702954****( 96 ) EP 20190702954** 2019.01.23.**( 97 ) EP 3742911 A1** 2019.08.01.**EP 3742911 B1** 2024.04.24.

( 73 ) Nicoventures Trading Limited, London WC2R 3LA (GB)

( 72 ) POTTER, Mark

TIPTON, Wade

HARRIS, William

ROWE, Christopher

DAVIES, James

BOONZAIER, James

DEVINE, Conor

( 74 ) Danubia Szabadalmi és Jogi Iroda Kft., 1051 Budapest, (HU)

**( 54 ) Aeroszol forrás páráképző rendszerhez****( 51 ) A24F 40/44** (2020.01)**A24F 40/10** (2020.01)**A24F 40/42** (2020.01)**( 13 ) T2**( 30 ) 201801146 2018.01.24. GB

---

**( 11 ) E066930****( 21 ) E 22 205318**

---

- 
- ( 96 ) **EP 20220205318** 2014.10.24.  
( 97 ) **EP 4147596 A1** 2023.03.15.  
**EP 4147596 B1** 2024.04.24.  
( 73 ) Nicoventures Trading Limited, London WC2R 3LA (GB)  
( 72 ) PAPROCKI, Benjamin John  
WILKE, Andrew Paul  
ROBEY, Raymond John  
ROBINSON, Jesse Eugene  
TIAN, Feng  
( 74 ) SBGK Szabadalmi Ügyvivői Iroda, 1062 Budapest, (HU)  
( 54 ) **Szerkezet elfüstölhető anyag melegítésére**  
( 51 ) **A24F 47/00** (2006.01)  
( 13 ) **T2**  
( 30 ) 201361897193 P 2013.10.29. US
- 

- ( 11 ) **E066996**  
( 21 ) **E 19 878298**  
( 96 ) **EP 20190878298** 2019.10.30.  
( 97 ) **EP 3873283 A1** 2020.05.07.  
**EP 3873283 B1** 2024.03.20.  
( 73 ) Firstspear Technology Group, LLC, Fenton MO 63026 (US)  
( 72 ) COLE, Michael, E.  
RAPP, Brian  
( 74 ) Advopatent Szabadalmi és Védjegy Iroda, 1011 Budapest, (HU)  
( 54 ) **Könnyű tasak, és eljárás annak előállítására**  
( 51 ) **A41D 27/20** (2006.01)  
**A41D 31/02** (2006.01)  
**A45C 1/04** (2006.01)  
**A45F 3/14** (2006.01)  
**A45F 5/02** (2006.01)  
**B65D 71/06** (2006.01)  
**B65D 81/05** (2006.01)  
( 13 ) **T2**  
( 30 ) 201862753064 P 2018.10.30. US
- 

- ( 11 ) **E066836**  
( 21 ) **E 19 747570**  
( 96 ) **EP 20190747570** 2019.01.29.  
( 97 ) **EP 3735146 A1** 2019.08.08.  
**EP 3735146 B1** 2024.02.28.  
( 73 ) Carlisle Construction Materials, LLC, Carlisle PA 17013 (US)  
( 72 ) GARDNER, Robert  
BAKER, Matthew  
SEILER, Steven  
( 74 ) Gödölle, Kékes, Mészáros & Szabó Szabadalmi és Védjegy Iroda, 1024 Budapest, (HU)  
( 54 ) **Horgos fólia erősítése szigetelő táblára**  
( 51 ) **A44B 18/00** (2006.01)  
**B29C 63/00** (2006.01)  
**B32B 7/05** (2019.01)
-

---

<b>B32B 7/12</b>	(2006.01)
<b>B32B 19/04</b>	(2006.01)
<b>B32B 37/12</b>	(2006.01)
<b>E04B 1/62</b>	(2006.01)
<b>E04C 2/34</b>	(2006.01)
<b>F16L 59/02</b>	(2006.01)
<b>( 13 ) T2</b>	
( 30 ) 201862626477 P	2018.02.05. US
201862736245 P	2018.09.25. US

---

<b>( 11 ) E066872</b>	
<b>( 21 ) E 20 750295</b>	
<b>( 96 ) EP 20200750295</b>	2020.08.07.
<b>( 97 ) EP 4009835 A1</b>	2021.02.11.
<b>EP 4009835 B1</b>	2024.03.20.
( 73 ) F. Smit Holding B.V., 7007 CD Doetinchem (NL)	
( 72 ) SMIT, Fernando	
( 74 ) Paul Cosmovici, 010641 Bucharest, (RO)	
<b>( 54 ) Szék, különösen hintaszék</b>	
<b>( 51 ) A47C 3/029</b>	(2006.01)
<b>A47C 3/03</b>	(2006.01)
<b>A47C 5/04</b>	(2006.01)
<b>A47C 5/06</b>	(2006.01)
<b>( 13 ) T2</b>	
( 30 ) 2023618	2019.08.07. NL
2023665	2019.08.19. NL

---

<b>( 11 ) E066863</b>	
<b>( 21 ) E 22 152796</b>	
<b>( 96 ) EP 20220152796</b>	2022.01.21.
<b>( 97 ) EP 4032449 A1</b>	2022.07.27.
<b>EP 4032449 B1</b>	2024.02.28.
( 73 ) LUCART SPA, 55016 Porcari (LU) (IT)	
( 72 ) PASQUINI, Massimo	
( 74 ) SBGK Szabadalmi Ügyvivői Iroda, 1062 Budapest, (HU)	
<b>( 54 ) Papírtekercs, eljárás papírtekercs gyártására és csőszerű mag papíripari anyaghoz</b>	
<b>( 51 ) A47K 10/16</b>	(2006.01)
<b>A47K 10/36</b>	(2006.01)
<b>( 13 ) T2</b>	
( 30 ) 202100001217	2021.01.22. IT

---

<b>( 11 ) E066720</b>	
<b>( 21 ) E 19 929080</b>	
<b>( 96 ) EP 20190929080</b>	2019.05.15.
<b>( 97 ) EP 3986247 A1</b>	2020.11.19.
<b>EP 3986247 B1</b>	2024.03.06.
( 73 ) Power Productions Group LLC, Miami, FL 33127 (US)	
( 72 ) YANG, Lin	
( 74 ) Pintz és Társai Kft., 1085 Budapest, (HU)	

---

**( 54 ) Hordozható mell megvilágító szerkezet**

- ( 51 ) **A61B 5/00** (2006.01)  
**A61B 5/103** (2006.01)  
**A61N 5/06** (2006.01)  
**F21L 4/02** (2006.01)  
**F21V 23/04** (2006.01)

**( 13 ) T2****( 11 ) E067105****( 21 ) E 18 783365****( 96 ) EP 20180783365** 2018.09.18.**( 97 ) EP 3684252 A1** 2019.03.28.**EP 3684252 B1** 2024.03.20.

( 73 ) Universitat de Barcelona, 08028 Barcelona (ES)

Universitat Politècnica De Catalunya, 08034 Barcelona (ES)

Fundació Institut d'Investigació en Ciències de la Salut Germans Trias i Pujol, 08916 Badalona (ES)

( 72 ) TEJADA PALACIOS, Javier

MACIÀ BROS, Ferran

HERNÁNDEZ FERRÁS, Joan Manel

ARAUZ GAROFALO, Gianluca

AMORÓS GARCÍA DE VALDECASAS, Susana

O'CALLAGHAN CASTELLÁ, Juan Manuel

BAYÉS GENÍS, Antoni

GÁLVEZ MONTÓN, Carolina

RODRÍGUEZ LEOR, Oriol

( 74 ) SBGK Szabadalmi Ügyvivői Iroda, 1062 Budapest, (HU)

**( 54 ) Sztent monitorozás****( 51 ) A61B 5/05** (2006.01)**A61B 5/06** (2006.01)**( 13 ) T2**

( 30 ) 17382621 2017.09.20. EP

**( 11 ) E066757****( 21 ) E 19 186393****( 96 ) EP 20190186393** 2016.04.21.**( 97 ) EP 3571987 A1** 2019.11.27.**EP 3571987 B1** 2024.03.27.

( 73 ) Bruin Biometrics, LLC, Los Angeles, CA 90024 (US)

( 72 ) Tonar, Ya-Chen

Rhodes, Shannon

Clendenin, Marta

Burns, Martin

Jaradeh, Kindah

( 74 ) Danubia Szabadalmi és Jogi Iroda Kft., 1051 Budapest, (HU)

**( 54 ) Berendezés sérült szövet szubepidermális nedvességméréssel történő meghatározására****( 51 ) A61B 5/053** (2006.01)**A61B 5/00** (2006.01)**( 13 ) T2**

( 30 ) 201562152549 P 2015.04.24. US



- ( 11 ) **E066910**  
( 21 ) **E 19 171821**  
( 96 ) **EP 20190171821** 2019.04.30.  
( 97 ) **EP 3733064 A1** 2020.11.04.  
**EP 3733064 B1** 2024.04.10.  
( 73 ) F. Hoffmann-La Roche AG, 4070 Basel (CH)  
( 72 ) List, Hans  
WEHOWSKI, Frédéric  
( 74 ) Danubia Szabadalmi és Jogi Iroda Kft., 1051 Budapest, (HU)  
( 54 ) **Folyamatos analít-szenzor mágneses aktivitással**  
( 51 ) **A61B 5/145** (2006.01)  
**A61B 5/00** (2006.01)  
( 13 ) **T2**
- 

- ( 11 ) **E066927**  
( 21 ) **E 19 815861**  
( 96 ) **EP 20190815861** 2019.04.09.  
( 97 ) **EP 3801315 A2** 2019.12.12.  
**EP 3801315 B1** 2024.02.07.  
( 73 ) Matek Medikal Aygitlar Teknoloji Sanayi Ve Ticaret Anonim Sirketi, Ankara (TR)  
( 72 ) YAGMURLU, Musa  
( 74 ) SBGK Szabadalmi Ügyvivői Iroda, 1062 Budapest, (HU)  
( 54 ) **Intraossealis infúziós készülék**  
( 51 ) **A61B 17/34** (2006.01)  
**A61B 10/02** (2006.01)  
**A61M 5/158** (2006.01)  
( 13 ) **T2**  
( 30 ) 201808113 2018.06.07. TR
- 

- ( 11 ) **E066692**  
( 21 ) **E 19 750826**  
( 96 ) **EP 20190750826** 2019.01.29.  
( 97 ) **EP 3753530 A1** 2019.08.15.  
**EP 3753530 B1** 2024.03.06.  
( 73 ) KOLN HONG KONG LIMITED, Wan Chai (HK)  
( 72 ) FANG, Christian Xinshuo  
YAU, Wing Fung Edmond  
MAK, Sze Yi  
YUNG, Ching Hang Bob  
( 74 ) SBGK Szabadalmi Ügyvivői Iroda, 1062 Budapest, (HU)  
( 54 ) **Szerkezet és eljárás must kezelésére**  
( 51 ) **A61F 2/02** (2006.01)  
**A61B 17/84** (2006.01)  
( 13 ) **T2**  
( 30 ) 18102217 2018.02.12. HK
- 

- ( 11 ) **E066764**  
( 21 ) **E 22 206158**
-

- 
- ( 96 ) **EP 20220206158** 2011.10.05.  
( 97 ) **EP 4151181 A1** 2023.03.22.  
**EP 4151181 B1** 2024.02.28.  
( 73 ) Edwards Lifesciences Corporation, Irvine, CA 92614 (US)  
( 72 ) Levi, Tamir  
NGUYEN, Son V.  
Benichou, Netanel  
Maimon, David  
Yohanan, Ziv  
Gurovich, Nik  
Felsen, Bella  
Dadonkin, Larisa  
( 74 ) Danubia Szabadalmi és Jogi Iroda Kft., 1051 Budapest, (HU)  
( 54 ) **Szívbillentyű implantátum**  
( 51 ) **A61F 2/24** (2006.01)  
**A61M 29/02** (2006.01)  
( 13 ) **T2**  
( 30 ) 39010710 P 2010.10.05. US  
201161508513 P 2011.07.15. US

- 
- ( 11 ) **E067022**  
( 21 ) **E 18 799429**  
( 96 ) **EP 20180799429** 2018.11.02.  
( 97 ) **EP 3706673 A1** 2019.05.16.  
**EP 3706673 B1** 2024.04.03.  
( 73 ) Coloplast A/S, 3050 Humlebaek (DK)  
( 72 ) OLSEN, Henrik  
HANSEN, Kristoffer  
RAVNBAK, Simon  
( 74 ) Danubia Szabadalmi és Jogi Iroda Kft., 1051 Budapest, (HU)  
( 54 ) **Tapadó lemez semlegesítő mátrixszal**  
( 51 ) **A61F 5/443** (2006.01)  
**A61F 5/448** (2006.01)  
( 13 ) **T2**  
( 30 ) PA201770835 2017.11.08. DK

- 
- ( 11 ) **E066878**  
( 21 ) **E 19 790398**  
( 96 ) **EP 20190790398** 2019.10.03.  
( 97 ) **EP 3863573 A1** 2020.04.16.  
**EP 3863573 B1** 2024.03.06.  
( 73 ) Hollister Incorporated, Libertyville, IL 60048-3781 (US)  
( 72 ) CARLSSON, Jonas P.  
NOLAN, Michael P.  
AUGUSTYN, Christina  
BARKER, James Brandon  
PARK, Ryan S.  
JANIS, Scott  
HENZE, Stephanie
-

---

WLEZIEN, Christopher Michael

SEKARAN, Somasunder Vijay

VERBRACKEL, Germain

LANE, Robert

LIDDLE, Scott E.

MUSINSKY, Stephanie

MATTHEWS, Kyle A.

( 74 ) Gödölle, Kékes, Mészáros & Szabó Szabadalmi és Védjegy Iroda, 1024 Budapest, (HU)

**( 54 ) Osztómiás készülék hőérzékelőkkel**

**( 51 ) A61F 5/445** (2006.01)

**( 13 ) T2**

( 30 ) 201862743261 P 2018.10.09. US

201962807504 P 2019.02.19. US

---

**( 11 ) E066728**

**( 21 ) E 20 720997**

**( 96 ) EP 20200720997** 2020.03.27.

**( 97 ) EP 3946196 A1** 2020.10.08.

**EP 3946196 B1** 2024.04.24.

( 73 ) The Procter & Gamble Company, Cincinnati, OH 45202 (US)

( 72 ) VIENS, Gerard, A.

NARANJOMARTIN, Carlos, Domingo

MELLOR, Paul, Dominic

KNORR, Andreas

( 74 ) INNOPLEX Iparjogvédelmi Kft., 1036 Budapest, (HU)

**( 54 ) Folyadékkezelő réteg nedvszívó termékhez**

**( 51 ) A61F 13/537** (2006.01)

**A61F 13/538** (2006.01)

**( 13 ) T2**

( 30 ) 201962829280 P 2019.04.04. US

201962946725 P 2019.12.11. US

201962946738 P 2019.12.11. US

---

**( 11 ) E067044**

**( 21 ) E 18 867945**

**( 96 ) EP 20180867945** 2018.10.16.

**( 97 ) EP 3697367 A1** 2019.04.25.

**EP 3697367 B1** 2024.04.10.

( 73 ) Enable Injections, Inc., Cincinnati, OH 45241 (US)

( 72 ) BOURELLE, Dylan, L.

GEIGER, Daniel

HUDDLESTON, Matthew, J.

LOWE, James

PALMER, Joetta, Renee

STEFANCHIK, David

( 74 ) SBGK Szabadalmi Ügyvivői Iroda, 1062 Budapest, (HU)

**( 54 ) Nyomás alatti gázüzemű folyadék átvivő eszköz és rendszer**

**( 51 ) A61J 1/20** (2006.01)

**A61M 5/178** (2006.01)

---

---

**( 13 ) T2**( 30 ) 201762572911 P 2017.10.16. US

---

**( 11 ) E066971****( 21 ) E 18 807130****( 96 ) EP 20180807130** 2018.11.08.**( 97 ) EP 3706710 A1** 2019.05.16.**EP 3706710 B1** 2024.04.10.

( 73 ) Novartis AG, 4056 Basel (CH)

( 72 ) CASTAGNOLI, Carlo

FISCH, Andreas

LORSCHIEDER, Mathilde

NEHARKAR, Manjali Laxman

RIEBESEHL, Bernd Ulrich

( 74 ) SBGK Szabadalmi Ügyvivői Iroda, 1062 Budapest, (HU)

**( 54 ) Elnyújtott hatóanyag-leadású formulációk izületen belüli alkalmazásokhoz****( 51 ) A61K 9/00** (2006.01)**A61K 8/22** (2006.01)**A61K 31/443** (2006.01)**A61K 31/4465** (2006.01)**A61K 45/06** (2006.01)**A61K 47/10** (2006.01)**A61P 19/02** (2006.01)**( 13 ) T2**

( 30 ) 201762584589 P 2017.11.10. US

201862743864 P 2018.10.10. US

---

**( 11 ) E066958****( 21 ) E 21 714664****( 96 ) EP 20210714664** 2021.02.25.**( 97 ) EP 4110288 A1** 2021.09.02.**EP 4110288 B1** 2024.03.27.

( 73 ) Ricerfarma S.r.l., 20144 Milano (IT)

( 72 ) CERINI, Roberto

( 74 ) Danubia Szabadalmi és Jogi Iroda Kft., 1051 Budapest, (HU)

**( 54 ) Nyálkahártya és sérült epidermis integritásának fenntartásához és/vagy helyreállításához tervezett topikális készítmények****( 51 ) A61K 9/00** (2006.01)**A61K 8/02** (2006.01)**A61K 8/41** (2006.01)**A61K 8/67** (2006.01)**A61K 8/73** (2006.01)**A61K 31/365** (2006.01)**A61K 31/685** (2006.01)**A61K 31/728** (2006.01)**A61P 17/00** (2006.01)**A61Q 19/00** (2006.01)**( 13 ) T2**( 30 ) 202000004069 2020.02.27. IT

---

- ( 11 ) **E067072**  
 ( 21 ) **E 21 725105**  
 ( 96 ) **EP 20210725105** 2021.05.07.  
 ( 97 ) **EP 4025189 A1** 2022.06.02.  
       **EP 4025189 B1** 2024.06.05.  
 ( 73 ) Janssen Pharmaceutica NV, 2340 Beerse (BE)  
 ( 72 ) MILZ, Ruth  
       WIEGAND, Frank  
       SANGA, Panna  
       LOUIE, John  
 ( 74 ) Danubia Szabadalmi és Jogi Iroda Kft., 1051 Budapest, (HU)  
 ( 54 ) **Nyújtott hatóanyag-leadású paliperidon injektálható készítmények adagolási rendjei**  
 ( 51 ) **A61K 9/00** (2006.01)  
       **A61K 9/10** (2006.01)  
       **A61K 31/519** (2006.01)  
       **A61P 3/04** (2006.01)  
       **A61P 25/18** (2006.01)  
       **A61P 25/24** (2006.01)  
 ( 13 ) **T2**  
 ( 30 ) 202063119363 P 2020.11.30. US

- ( 11 ) **E066873**  
 ( 21 ) **E 13 155782**  
 ( 96 ) **EP 20130155782** 2010.12.03.  
 ( 97 ) **EP 2638895 A2** 2013.09.18.  
       **EP 2638895 B1** 2024.03.20.  
 ( 73 ) Seqirus UK Limited, Maidenhead, Berkshire SL6 8AA (GB)  
 ( 72 ) Rueckl, Harald  
       Santry, Barbara  
       Scheffczik, Hanno  
 ( 74 ) Danubia Szabadalmi és Jogi Iroda Kft., 1051 Budapest, (HU)  
 ( 54 ) **Komponensek keringetése emulzió homogenizálási eljárásban**  
 ( 51 ) **A61K 9/107** (2006.01)  
       **A61K 39/39** (2006.01)  
 ( 13 ) **T2**  
 ( 30 ) 283518 P 2009.12.03. US

- ( 11 ) **E067056**  
 ( 21 ) **E 21 725812**  
 ( 96 ) **EP 20210725812** 2021.04.14.  
 ( 97 ) **EP 4135668 A1** 2021.10.21.  
       **EP 4135668 B1** 2024.04.17.  
 ( 73 ) Tecnimede, Sociedade Técnico-Medicinal, SA, 2710-089 Sintra (PT)  
 ( 72 ) FERNANDES MARQUES RAMOS FRANCO FRAZAO, Joana Maria  
       SILVA SERRA, Joao Pedro  
 ( 74 ) Dr. Csányi Balázs Mihály ügyvéd, 1114 Budapest, (HU)  
 ( 54 ) **Pomalidomidot tartalmazó, szilárd adagolású formula**  
 ( 51 ) **A61K 9/16** (2006.01)

---

	<b>A61K 31/454</b>	(2006.01)	
	<b>A61P 35/00</b>	(2006.01)	
<b>( 13 )</b>	<b>T2</b>		
( 30 )	20169699	2020.04.15.	EP
	2020116261	2020.04.15.	PT

---

<b>( 11 )</b>	<b>E066951</b>		
<b>( 21 )</b>	<b>E 20 177472</b>		
<b>( 96 )</b>	<b>EP 20200177472</b>	2014.11.26.	
<b>( 97 )</b>	<b>EP 3735962 A1</b>	2020.11.11.	
	<b>EP 3735962 B1</b>	2024.03.27.	
( 73 )	Vifor Fresenius Medical Care Renal Pharma, Ltd., 9014 St. Gallen (CH)		
( 72 )	CHOFFLON, Laurent PHLILIPP, Erik		
( 74 )	Danubia Szabadalmi és Jogi Iroda Kft., 1051 Budapest, (HU)		
<b>( 54 )</b>	<b>Foszfátot kötő részecskéket tartalmazó gyógyszerészeti készítmény</b>		
<b>( 51 )</b>	<b>A61K 9/20</b>	(2006.01)	
	<b>A61K 9/14</b>	(2006.01)	
	<b>A61K 33/26</b>	(2006.01)	
	<b>A61P 3/00</b>	(2006.01)	
	<b>A61P 13/12</b>	(2006.01)	
<b>( 13 )</b>	<b>T2</b>		
( 30 )	13194632	2013.11.27.	EP
	14156793	2014.02.26.	EP

---

<b>( 11 )</b>	<b>E066663</b>		
<b>( 21 )</b>	<b>E 19 735288</b>		
<b>( 96 )</b>	<b>EP 20190735288</b>	2019.06.28.	
<b>( 97 )</b>	<b>EP 3813799 A1</b>	2020.01.02.	
	<b>EP 3813799 B1</b>	2024.02.21.	
( 73 )	Consejo Superior de Investigaciones Científicas (CSIC), 28006 Madrid (ES) Bioinicia, S.L., 46988 Paterna (Valencia) (ES) ZF Polpharma S.A., 83-200 Starogard Gdanski (PL)		
( 72 )	LAGARÓN CABELLO, José María PRIETO LÓPEZ, Cristina VALLE BAZ, José Manuel GALÁN NEVADO, David HRAKOVSKY, Julia		
( 74 )	Pintz és Társai Kft., 1085 Budapest, (HU)		
<b>( 54 )</b>	<b>Gyógyszerészeti készítmény jobb oldhatósággal és jobb biológiai hasznosíthatósággal</b>		
<b>( 51 )</b>	<b>A61K 9/50</b>	(2006.01)	
	<b>A61K 9/14</b>	(2006.01)	
	<b>A61K 9/16</b>	(2006.01)	
<b>( 13 )</b>	<b>T2</b>		
( 30 )	18382484	2018.06.29.	EP

---

<b>( 11 )</b>	<b>E066912</b>		
<b>( 21 )</b>	<b>E 16 840062</b>		
<b>( 96 )</b>	<b>EP 20160840062</b>	2016.08.24.	

---

---

( 97 ) **EP 3340971 A1** 2017.03.02.

**EP 3340971 B1** 2024.03.13.

( 73 ) Zogenix International Limited, Berkshire SL6 1RL (GB)

( 72 ) FARR, Stephen J.  
GALER, Bradley S.

( 74 ) Danubia Szabadalmi és Jogi Iroda Kft., 1051 Budapest, (HU)

( 54 ) **Lennox-Gastaut szindróma kezelési eljárása fenfluramin alkalmazásával**

( 51 ) **A61K 31/135** (2006.01)

**A61K 31/137** (2006.01)

**A61P 25/08** (2006.01)

( 13 ) **T2**

( 30 ) 201562209090 P 2015.08.24. US

---

( 11 ) **E067036**

( 21 ) **E 17 871457**

( 96 ) **EP 20170871457** 2017.11.15.

( 97 ) **EP 3541185 A1** 2018.05.24.

**EP 3541185 B1** 2024.04.24.

( 73 ) Vanderbilt University, Nashville, TN 37240 (US)

( 72 ) FESSEL, Joshua, P.  
ROBERTS, L., Jackson  
WEST, James

( 74 ) Gödölle, Kékes, Mészáros & Szabó Szabadalmi és Védjegy Iroda, 1024 Budapest, (HU)

( 54 ) **2-hidroxibenzilamin alkalmazása pulmonális magas vérnyomás kezelésében és megelőzésében**

( 51 ) **A61K 31/137** (2006.01)

**A61K 31/197** (2006.01)

**A61K 31/198** (2006.01)

**A61K 31/44** (2006.01)

**A61K 45/06** (2006.01)

**A61P 3/00** (2006.01)

**A61P 9/12** (2006.01)

**A61P 11/00** (2006.01)

**A61P 43/00** (2006.01)

( 13 ) **T2**

( 30 ) 201662422486 P 2016.11.15. US

---

( 11 ) **E066913**

( 21 ) **E 17 830533**

( 96 ) **EP 20170830533** 2017.07.06.

( 97 ) **EP 3482761 A1** 2019.05.15.

**EP 3482761 B1** 2024.04.24.

( 73 ) Nutra Essential OTC, S.L., 28108 Alcobendas, Madrid (ES)

( 72 ) PALACIOS PELÁEZ, Ricardo  
ALCOVER DÍAZ, Javier  
RODRÍGUEZ GIL, David  
PINEDA DE LA LOSA, Fernando  
TIANA FERRER, Concepción  
FERNÁNDEZ LORENZANA, Laura

---

SÁNCHEZ GARCÍA, José Ángel

VICARIO DE LA TORRE, Marta

( 74 ) Danubia Szabadalmi és Jogi Iroda Kft., 1051 Budapest, (HU)

**( 54 ) Kromoglicinsavat tartalmazó készítmények bőrgyulladás kezelésére****( 51 ) A61K 31/352** (2006.01)**A61K 8/49** (2006.01)**A61K 31/164** (2006.01)**A61K 36/47** (2006.01)**A61P 17/00** (2006.01)**A61P 17/04** (2006.01)**A61P 17/06** (2006.01)**C07D311/24** (2006.01)**( 13 ) T2**

( 30 ) 201630928 2016.07.07. ES

**( 11 ) E067061****( 21 ) E 20 710518****( 96 ) EP 20200710518** 2020.03.13.**( 97 ) EP 3937927 A1** 2020.09.24.**EP 3937927 B1** 2024.04.17.

( 73 ) LO.LI. PHARMA S.R.L., 00156 Roma (IT)

( 72 ) UNFER, Vittorio

( 74 ) SBGK Szabadalmi Ügyvivői Iroda, 1062 Budapest, (HU)

**( 54 ) Fibrómák kezelése D-vitaminnal és egy hatóanyaggal, például epigallokatekin-galláttal (EGCG)****( 51 ) A61K 31/353** (2006.01)**A61K 31/235** (2006.01)**A61K 31/355** (2006.01)**A61K 31/4415** (2006.01)**A61K 31/593** (2006.01)**A61P 35/00** (2006.01)**( 13 ) T2**

( 30 ) 201900003843 2019.03.15. IT

**( 11 ) E066867****( 21 ) E 18 724892****( 96 ) EP 20180724892** 2018.05.16.**( 97 ) EP 3709996 A1** 2019.05.23.**EP 3709996 B1** 2024.02.28.

( 73 ) The Institute of Cancer Research: Royal Cancer Hospital, London SW7 3RP (GB)

The Royal Marsden NHS Foundation Trust, London SW3 6JJ (GB)

( 72 ) BANERJI, Udai

( 74 ) SBGK Szabadalmi Ügyvivői Iroda, 1062 Budapest, (HU)

**( 54 ) Kumarinszármazék sejtproliferációs rendellenesség terápiájára vagy megelőzésére****( 51 ) A61K 31/37** (2006.01)**A61K 31/573** (2006.01)**A61P 35/00** (2006.01)**A61P 35/04** (2006.01)**( 13 ) T2**

( 30 ) PCT/EP2017/079506 2017.11.16. WO



- 
- ( 11 ) **E067053**  
( 21 ) **E 16 857875**  
( 96 ) **EP 20160857875** 2016.10.10.  
( 97 ) **EP 3366288 A1** 2017.04.27.  
**EP 3366288 B1** 2023.12.27.  
( 73 ) Normopharm Inc, Wilmington, DE 19801 (US)  
( 72 ) RASTASHANSKIY, Viacheslav Valerievich  
OSTRENKO, Konstantin Sergeevich  
( 74 ) Paul Cosmovici, 010641 Bucharest, (RO)  
( 54 ) **Lítium-aszkorbát: a stresszoldó, szorongáscsökkentő és antidepresszáns hatást mutató anyag**  
( 51 ) **A61K 31/375** (2006.01)  
**A61K 31/4415** (2006.01)  
**A61K 31/51** (2006.01)  
**A61P 25/24** (2006.01)  
( 13 ) **T2**  
( 30 ) 2015145777 2015.10.23. RU
- 

- ( 11 ) **E066828**  
( 21 ) **E 20 710059**  
( 96 ) **EP 20200710059** 2020.02.24.  
( 97 ) **EP 3927337 A1** 2020.08.27.  
**EP 3927337 B1** 2024.02.14.  
( 73 ) GH Research Ireland Limited, D02 RY95 Dublin 2 (IE)  
( 72 ) TERWEY, Theis  
( 74 ) Danubia Szabadalmi és Jogi Iroda Kft., 1051 Budapest, (HU)  
( 54 ) **5-Metoxi-N,N-Dimetiltriptamin (5-Meo-Dmt) súlyos depressziós rendellenesség kezelésére**  
( 51 ) **A61K 31/4045** (2006.01)  
**A61P 25/24** (2006.01)  
( 13 ) **T2**  
( 30 ) 19158774 2019.02.22. EP
- 

- ( 11 ) **E066805**  
( 21 ) **E 18 735813**  
( 96 ) **EP 20180735813** 2018.01.08.  
( 97 ) **EP 3565551 A1** 2018.07.12.  
**EP 3565551 B1** 2024.03.20.  
( 73 ) Melinta Therapeutics, Inc., Parsippany, NJ 07054 (US)  
( 72 ) LOUTIT, Jeffrey, S.  
DUDLEY, Michael, N.  
MORGAN, Elizabeth, E.  
FUSARO, Karen  
GRIFFITH, David, C.  
LOMOVSKAYA, Olga  
( 74 ) Danubia Szabadalmi és Jogi Iroda Kft., 1051 Budapest, (HU)  
( 54 ) **Eljárások bakteriális fertőzések vaborbaktám és meropenem kombinációjával történő kezelésre**  
( 51 ) **A61K 31/407** (2006.01)  
**A61K 31/69** (2006.01)  
**A61P 13/02** (2006.01)
-

---

	<b>A61P 13/12</b>	(2006.01)
	<b>A61P 31/04</b>	(2006.01)
<b>( 13 ) T2</b>		
( 30 )	201762444238 P	2017.01.09. US
	201762513936 P	2017.06.01. US

---

<b>( 11 ) E066879</b>		
<b>( 21 ) E 16 813020</b>		
<b>( 96 ) EP 20160813020</b>		2016.12.09.
<b>( 97 ) EP 3386506 A1</b>		2017.06.15.
	<b>EP 3386506 B1</b>	2024.01.24.
( 73 )	Autifony Therapeutics Limited, Stevenage Hertfordshire, SG1 2FX (GB)	
( 72 )	LARGE, Charles ALVARO, Giuseppe	
( 74 )	Danubia Szabadalmi és Jogi Iroda Kft., 1051 Budapest, (HU)	
<b>( 54 ) A Kv3-csatornák modulátorai a fájdalom kezelésére</b>		
<b>( 51 ) A61K 31/4196</b>		(2006.01)
	<b>A61K 31/4439</b>	(2006.01)
	<b>A61K 31/506</b>	(2006.01)
	<b>A61P 29/00</b>	(2006.01)
	<b>C07D307/77</b>	(2006.01)
<b>( 13 ) T2</b>		
( 30 )	201521751	2015.12.10. GB

---

<b>( 11 ) E066812</b>		
<b>( 21 ) E 21 863656</b>		
<b>( 96 ) EP 20210863656</b>		2021.09.02.
<b>( 97 ) EP 4062913 A1</b>		2022.03.10.
	<b>EP 4062913 B1</b>	2024.05.08.
( 73 )	Beijing Biostar Pharmaceuticals Co., Ltd., Beijing 101111 (CN) CHENGDU BIOSTAR PHARMACEUTICALS, LTD., Sichuan 611730 (CN)	
( 72 )	TANG, Li ZHANG, Chuan QIU, Rongguo	
( 74 )	Dr. Kocsomba Nelli Ügyvédi Iroda, 1068 Budapest, (HU)	
<b>( 54 ) Az utidelone szilárd, orális készítménye</b>		
<b>( 51 ) A61K 31/427</b>		(2006.01)
	<b>A61K 9/20</b>	(2006.01)
	<b>A61K 9/22</b>	(2006.01)
	<b>A61K 9/50</b>	(2006.01)
	<b>A61K 47/30</b>	(2006.01)
	<b>A61P 35/00</b>	(2006.01)
<b>( 13 ) T2</b>		
( 30 )	202010910072	2020.09.02. CN

---

<b>( 11 ) E067075</b>		
<b>( 21 ) E 17 828436</b>		
<b>( 96 ) EP 20170828436</b>		2017.07.13.
<b>( 97 ) EP 3484474 A1</b>		2018.01.18.

---

---

**EP 3484474 B1** 2024.05.08.

( 73 ) The Children's Medical Center Corporation, Boston, Massachusetts 02115 (US)

Dana Farber Cancer Institute, Inc., Boston, Massachusetts 02215 (US)

( 72 ) BRADNER, James

QI, Jun

BUCKLEY, Dennis

ZON, Leonard, I.

MACARI, Elizabeth

( 74 ) Danubia Szabadalmi és Jogi Iroda Kft., 1051 Budapest, (HU)

**( 54 ) Fenotiazin vegyületek riboszomális rendellenességek és riboszomopátiák kezelésére**

( 51 ) **A61K 31/4375** (2006.01)

**A61K 31/145** (2006.01)

**A61K 31/4418** (2006.01)

**A61K 45/06** (2006.01)

**A61P 7/06** (2006.01)

( 13 ) **T2**

( 30 ) 201662361631 P 2016.07.13. US

---

( 11 ) **E066769**

( 21 ) **E 17 757261**

( 96 ) **EP 20170757261** 2017.02.24.

( 97 ) **EP 3419622 A1** 2017.08.31.

**EP 3419622 B1** 2024.03.06.

( 73 ) Prilenia Neurotherapeutics Ltd., Herzliya 4672561 (IL)

( 72 ) RUSS, Hermann, Kurt

GEVA, Michal

LAUFER, Ralph

ORBACH, Aric

( 74 ) SBGK Szabadalmi Ügyvivői Iroda, 1062 Budapest, (HU)

**( 54 ) Neurodegeneratív szembetegség kezelése pridopidinnal**

( 51 ) **A61K 31/451** (2006.01)

**A61K 31/4704** (2006.01)

( 13 ) **T2**

( 30 ) 201662299290 P 2016.02.24. US

---

( 11 ) **E066941**

( 21 ) **E 20 719737**

( 96 ) **EP 20200719737** 2020.04.09.

( 97 ) **EP 3952872 A1** 2020.10.15.

**EP 3952872 B1** 2024.03.13.

( 73 ) Richter Gedeon Nyrt., 1103 Budapest (HU)

( 72 ) ROMÁN Viktor

ADHAM-PARANGI, Nika

ROGER EARLEY, Willie

PO-JEN YEUNG, Paul

**( 54 ) Karbamoil-ciklohexán származékok autizmus spektrum betegség kezelésére**

( 51 ) **A61K 31/496** (2006.01)

**A61K 31/5377** (2006.01)

**A61K 45/06** (2006.01)

---

---

<b>A61P 25/00</b>	(2006.01)
<b>( 13 ) T2</b>	
( 30 ) 1900121	2019.04.10. HU

---

<b>( 11 ) E067079</b>	
<b>( 21 ) E 18 838277</b>	
<b>( 96 ) EP 20180838277</b>	2018.07.27.
<b>( 97 ) EP 3658142 A1</b>	2019.01.31.
<b>EP 3658142 B1</b>	2024.04.17.
( 73 ) Applied Therapeutics, Inc., New York, NY 10017 (US)	
( 72 ) SHENDELMAN, Shoshana	
( 74 ) Danubia Szabadalmi és Jogi Iroda Kft., 1051 Budapest, (HU)	
<b>( 54 ) Készítmények és módszerek galaktozémia kezelésére</b>	
<b>( 51 ) A61K 31/5025</b>	(2006.01)
<b>A61P 3/08</b>	(2006.01)
<b>A61P 25/28</b>	(2006.01)
<b>A61P 27/12</b>	(2006.01)
<b>( 13 ) T2</b>	
( 30 ) 201762538443 P	2017.07.28. US

---

<b>( 11 ) E066708</b>	
<b>( 21 ) E 19 885791</b>	
<b>( 96 ) EP 20190885791</b>	2019.11.11.
<b>( 97 ) EP 3880204 A1</b>	2020.05.22.
<b>EP 3880204 B1</b>	2024.05.15.
( 73 ) Janssen Pharmaceutica N.V., 2340 Beerse (BE)	
( 72 ) DEPRÉ, Dominique Paul Michel	
MATCHA, Kiran	
HUYGAERTS, Andy Josephina Joannes	
MOENS, Luc Jozef Raphael	
GALA, Dinesh	
( 74 ) Danubia Szabadalmi és Jogi Iroda Kft., 1051 Budapest, (HU)	
<b>( 54 ) Javított szintézis eljárás orexin receptor modulátor kondenzált heterociklusos vegyületek előállítására</b>	
<b>( 51 ) A61K 31/506</b>	(2006.01)
<b>C07D263/08</b>	(2006.01)
<b>C07D487/04</b>	(2006.01)
<b>( 13 ) T2</b>	
( 30 ) 201862760995 P	2018.11.14. US

---

<b>( 11 ) E066936</b>	
<b>( 21 ) E 20 768692</b>	
<b>( 96 ) EP 20200768692</b>	2020.08.03.
<b>( 97 ) EP 4028001 A1</b>	2021.03.18.
<b>EP 4028001 B1</b>	2024.04.10.
( 73 ) Bioversys AG, 4057 Basel (CH)	
( 72 ) DALE, Glenn, E.	
LOCIURO, Sergio	
KEMMER, Christian	

---

TREBOSC, Vincent

GITZINGER, Marc

( 74 ) Paul Cosmovici, 010641 Bucharest, (RO)

**( 54 ) Rifabutín kezelési eljárások, felhasználások és készítmények****( 51 ) A61K 31/546** (2006.01)**A61K 9/00** (2006.01)**A61K 31/438** (2006.01)**A61K 38/12** (2006.01)**A61P 31/04** (2006.01)**( 13 ) T2**

( 30 ) 201962899257 P 2019.09.12. US

201962902019 P 2019.09.18. US

201962941160 P 2019.11.27. US

202062977659 P 2020.02.17. US

**( 11 ) E066795****( 21 ) E 16 195355****( 96 ) EP 20160195355** 2007.03.15.**( 97 ) EP 3167888 A1** 2017.05.17.**EP 3167888 B1** 2024.05.01.

( 73 ) Alexion Pharmaceuticals, Inc., New Haven, CT 06510 (US)

( 72 ) BELL, Leonard

ROTHER, Russell P.

EVANS, Mark J.

( 74 ) Pintz és Társai Kft., 1085 Budapest, (HU)

**( 54 ) Paroxysmalis nocturnalis haemoglobinuriában szenvedő betegek kezelése egy komplement inhibitorral****( 51 ) A61K 31/7105** (2006.01)**A61K 9/00** (2006.01)**A61K 38/00** (2006.01)**A61K 39/395** (2006.01)**A61P 7/06** (2006.01)**C07K 16/18** (2006.01)**( 13 ) T2**

( 30 ) 783070 P 2006.03.15. US

**( 11 ) E066897****( 21 ) E 18 703305****( 96 ) EP 20180703305** 2018.02.02.**( 97 ) EP 3576753 A1** 2018.08.09.**EP 3576753 B1** 2024.04.17.

( 73 ) Laboratoires KÔL, 63000 Clermont-Ferrand (FR)

( 72 ) VIAUD, Éric

FERRY, Antoine

MISSIAEN, Carla

VERCAMMEN, Jo

( 74 ) Danubia Szabadalmi és Jogi Iroda Kft., 1051 Budapest, (HU)

**( 54 ) Stabil foszforotioát-oligonukleotidot tartalmazó steril emulzió****( 51 ) A61K 31/7125** (2006.01)**A61K 9/00** (2006.01)

**A61K 9/113** (2006.01)  
**A61K 47/20** (2006.01)  
**A61K 47/44** (2006.01)  
**A61P 27/02** (2006.01)

**( 13 ) T2**

( 30 ) 201715423964 2017.02.03. US  
 17154670 2017.02.03. EP

**( 11 ) E066845****( 21 ) E 21 742124****( 96 ) EP 20210742124** 2021.07.09.**( 97 ) EP 4181933 A1** 2022.01.20.**EP 4181933 B1** 2024.04.17.

( 73 ) Marinomed Biotech AG, 2100 Korneuburg (AT)

( 72 ) PRIESCHL-GRASSAUER, Eva

GRASSAUER, Andreas

MOROKUTTI-KURZ, Martina

GRAF, Philipp

( 74 ) SBGK Szabadalmi Ügyvivői Iroda, 1062 Budapest, (HU)

**( 54 ) Legalább egy szulfatált poliszaccharidot tartalmazó vírusellenes gyógyászati készítmény****( 51 ) A61K 31/731** (2006.01)**A61P 31/14** (2006.01)**( 13 ) T2**

( 30 ) 20186334 2020.07.16. EP

**( 11 ) E066774****( 21 ) E 19 769715****( 96 ) EP 20190769715** 2019.08.26.**( 97 ) EP 3843757 A1** 2020.03.05.**EP 3843757 B1** 2024.04.24.

( 73 ) Affimed GmbH, 68165 Mannheim (DE)

( 72 ) REUSCH, Uwe

KOCH, Joachim

TREDER, Martin

DULAT, Holger J.

( 74 ) SBGK Szabadalmi Ügyvivői Iroda, 1062 Budapest, (HU)

**( 54 ) Antitest-konstrukcióval előre feltöltött mélyhűtött NK-sejtek****( 51 ) A61K 35/17** (2015.01)**A01N 1/02** (2006.01)**A61K 39/395** (2006.01)**C07K 16/28** (2006.01)**C07K 16/30** (2006.01)**C12N 5/0783** (2010.01)**( 13 ) T2**

( 30 ) 18191031 2018.08.27. EP

**( 11 ) E066849****( 21 ) E 19 856433****( 96 ) EP 20190856433** 2019.09.03.

- 
- ( 97 ) **EP 3843759 A2** 2020.05.14.  
**EP 3843759 B1** 2024.02.14.
- ( 73 ) Iovance Biotherapeutics, Inc., San Carlos, CA 94070 (US)
- ( 72 ) FARDIS, Maria  
 NATARAJAN, Arvind
- ( 74 ) Ivánka Gábor László, 1122 Budapest, (HU)
- ( 54 ) **Tumorgyulladást okozó limfociták alkalmazása az anti PD-1 antitestre refrakter nsele betegek kezelésére**
- ( 51 ) **A61K 35/17** (2015.01)  
**A61K 45/06** (2006.01)  
**A61P 35/00** (2006.01)  
**C12N 5/0781** (2010.01)  
**C12N 5/0783** (2010.01)
- ( 13 ) **T2**
- ( 30 ) 201862725976 P 2018.08.31. US  
 201862726919 P 2018.09.04. US
- 

- ( 11 ) **E067104**
- ( 21 ) **E 14 894643**
- ( 96 ) **EP 20140894643** 2014.06.25.  
 ( 97 ) **EP 3156481 A1** 2015.12.17.  
**EP 3156481 B1** 2024.04.03.
- ( 73 ) BBHC Co. Ltd., Seoul 140-884 (KR)
- ( 72 ) LEE, Sang Yeon  
 JUNG, Won Ju  
 KIM, Ho Bin  
 OH, Min Sun  
 LEE, Kye Ho
- ( 74 ) SBGK Szabadalmi Ügyvivői Iroda, 1062 Budapest, (HU)
- ( 54 ) **Eljárás indukált pluripotens őssejtek előállítására zsír eredetű mezenchimális őssejtekből és ezzel az eljárással előállított indukált pluripotens őssejtek**
- ( 51 ) **A61K 35/28** (2006.01)  
**C12N 5/074** (2010.01)
- ( 13 ) **T2**
- ( 30 ) 20140072427 2014.06.13. KR
- 

- ( 11 ) **E066813**
- ( 21 ) **E 18 838044**
- ( 96 ) **EP 20180838044** 2018.07.27.  
 ( 97 ) **EP 3658166 A1** 2019.01.31.  
**EP 3658166 B1** 2024.03.06.
- ( 73 ) Sawant, Arun Vitthal, Thane, Maharashtra 421306 (IN)
- ( 72 ) Sawant, Arun Vitthal
- ( 74 ) Kovári Szabadalmi és Védjegy Iroda Kft., 1012 Budapest, (HU)
- ( 54 ) **Terménytápanyag készítmény**
- ( 51 ) **A61K 36/02** (2006.01)  
**A01N 25/12** (2006.01)  
**A01N 31/16** (2006.01)  
**A01N 63/20** (2020.01)  
**A01N 65/03** (2009.01)
-

---

<b>A01P 3/00</b>	(2006.01)
<b>A61K 35/748</b>	(2015.01)
<b>C05C 9/00</b>	(2006.01)
<b>C05D 9/00</b>	(2006.01)
<b>C05F 11/00</b>	(2006.01)
<b>C05G 3/50</b>	(2020.01)
<b>C05G 3/60</b>	(2020.01)
<b>C05G 3/70</b>	(2020.01)
<b>C05G 5/27</b>	(2020.01)
<b>( 13 ) T2</b>	
( 30 ) 201721026745	2017.07.27. IN

---

<b>( 11 ) E066991</b>	
<b>( 21 ) E 21 777954</b>	
<b>( 96 ) EP 20210777954</b>	2021.08.18.
<b>( 97 ) EP 4199946 A1</b>	2022.02.24.
<b>EP 4199946 B1</b>	2024.06.05.
( 73 ) SANOFI, 75017 Paris (FR)	
( 72 ) ILLIANO, Stephane	
LUCATS, Laurence	
LEDEIN, Laetitia	
BEAUVERGER, Philippe	
JANIAK, Philip	
OZOUX, Marie-Laure	
HALLAND, Nis	
LI, Ziyu	
ELVERT, Ralf	
EVERS, Andreas	
BIANCHI, Elisabetta	
SANTOPRETE, Alessia	
ROVERSI, Daniela	
TRIPEPI, Martina	
( 74 ) Paul Cosmovici, 010641 Bucharest, (RO)	
<b>( 54 ) CRF2 receptor agonisták és terápiás alkalmazásuk</b>	
<b>( 51 ) A61K 38/00</b>	(2006.01)
<b>A61K 38/16</b>	(2006.01)
<b>A61K 38/22</b>	(2006.01)
<b>A61P 3/00</b>	(2006.01)
<b>A61P 9/00</b>	(2006.01)
<b>C07K 14/575</b>	(2006.01)
<b>C07K 14/72</b>	(2006.01)
<b>( 13 ) T2</b>	
( 30 ) 20315387	2020.08.19. EP

---

<b>( 11 ) E066987</b>	
<b>( 21 ) E 15 834723</b>	
<b>( 96 ) EP 20150834723</b>	2015.12.01.
<b>( 97 ) EP 3227325 A2</b>	2016.06.09.
<b>EP 3227325 B1</b>	2024.04.10.

---



- 
- ( 73 ) Ferring B.V., 2132 JX Hoofddorp (NL)
- ( 72 ) COTTINGHAM, Ian  
PLAKSIN, Daniel  
DUBOEUF, Jérémy
- ( 74 ) Danubia Szabadalmi és Jogi Iroda Kft., 1051 Budapest, (HU)
- ( 54 ) Szelektív il-6-transz-szignalizációt gátló szert tartalmazó készítmények**
- ( 51 ) **A61K 38/00** (2006.01)  
**A61K 9/00** (2006.01)  
**A61K 47/26** (2006.01)  
**A61P 1/00** (2006.01)  
**A61P 1/04** (2006.01)  
**A61P 9/10** (2006.01)  
**A61P 17/06** (2006.01)  
**A61P 19/02** (2006.01)  
**A61P 27/02** (2006.01)  
**A61P 29/00** (2006.01)  
**A61P 37/08** (2006.01)  
**C07K 14/54** (2006.01)  
**C07K 14/715** (2006.01)
- ( 13 ) **T2**
- ( 30 ) 14195726 2014.12.01. EP
- 
- ( 11 ) **E066662**
- ( 21 ) **E 17 777145**
- ( 96 ) **EP 20170777145** 2017.09.21.
- ( 97 ) **EP 3515465 A1** 2018.03.29.  
**EP 3515465 B1** 2024.02.07.
- ( 73 ) Regeneron Pharmaceuticals, Inc., Tarrytown, NY 10591 (US)  
Sanofi Biotechnology, 94250 Gentilly (FR)
- ( 72 ) RADIN, Allen  
GRAHAM, Neil  
AKINLADE, Bolanle  
PIROZZI, Gianluca  
SUN, Xing  
HULTSCH, Thomas  
SHUMEL, Brad S.  
BANSAL, Ashish
- ( 74 ) Pintz és Társai Kft., 1085 Budapest, (HU)
- ( 54 ) Súlyos atópiás dermatitisz kezelési módszerei egy il-4r inhibitor adagolásával**
- ( 51 ) **A61K 38/00** (2006.01)  
**A61K 39/00** (2006.01)  
**A61K 39/395** (2006.01)  
**A61P 17/00** (2006.01)  
**C07K 16/28** (2006.01)
- ( 13 ) **T2**
- ( 30 ) 201662397988 P 2016.09.22. US  
201762442083 P 2017.01.04. US  
201762443819 P 2017.01.09. US
-

201762445774 P 2017.01.13. US  
 201762519896 P 2017.06.15. US  
 17306081 2017.08.18. EP

**( 11 ) E066768****( 21 ) E 17 727373****( 96 ) EP 20170727373** 2017.04.18.**( 97 ) EP 3445388 A2** 2017.10.26.**EP 3445388 B1** 2024.04.17.

( 73 ) Vertex Pharmaceuticals Incorporated, Boston, MA 02210 (US)

( 72 ) COWAN, Chad, Albert

LUNDBERG, Ante, Sven

CHAKRABORTY, Tirtha

LIN, Michelle, I-ching

MISHRA, Bibhu, Prasad

PAIK, Elizabeth, Jae-eun

KERNYTSKY, Andrew

BORLAND, Todd, Douglass

( 74 ) SBGK Szabadalmi Ügyvivői Iroda, 1062 Budapest, (HU)

**( 54 ) Anyagok és eljárások hemoglobinopathiák kezelésére****( 51 ) A61K 38/46** (2006.01)**C12N 9/22** (2006.01)**C12N 15/10** (2006.01)**C12N 15/113** (2010.01)**( 13 ) T2**

( 30 ) 201662324024 P 2016.04.18. US

201662382522 P 2016.09.01. US

201662429428 P 2016.12.02. US

**( 11 ) E067014****( 21 ) E 19 803150****( 96 ) EP 20190803150** 2019.05.15.**( 97 ) EP 3793586 A1** 2019.11.21.**EP 3793586 B1** 2024.04.10.

( 73 ) CSL Limited, Melbourne, VIC 3000 (AU)

( 72 ) HARDY, Matthew

ROWE, Tony

CAO, Zhihui (Helen)

BAZ MORELLI, Adriana

WYMANN, Sandra

( 74 ) Danubia Szabadalmi és Jogi Iroda Kft., 1051 Budapest, (HU)

**( 54 ) Szolúbilis 1-es típusú komplementreceptor variánsai és alkalmazásuk****( 51 ) A61K 38/55** (2006.01)**A61K 38/17** (2006.01)**A61P 37/06** (2006.01)**C07K 14/705** (2006.01)**C07K 19/00** (2006.01)**( 13 ) T2**

( 30 ) 2018901703 2018.05.16. AU

- 
- ( 11 ) **E066851**  
( 21 ) **E 19 219165**  
( 96 ) **EP 20190219165** 2016.03.16.  
( 97 ) **EP 3693009 A1** 2020.08.12.  
**EP 3693009 B1** 2024.02.21.  
( 73 ) Amal Therapeutics SA, 1205 Geneva (CH)  
( 72 ) DEROUAZI, Madiha  
BELNOUE, Elodie  
( 74 ) ADVOPATENT Szabadalmi Iroda, 1011 Budapest, (HU)  
( 54 ) **Egy sejtpenetráló peptidet, egy kargót és egy TLR peptidagonistát tartalmazó új komplex kolorektális rák kezelésére**  
( 51 ) **A61K 39/00** (2006.01)  
( 13 ) **T2**  
( 30 ) PCT/EP2015/000580 2015.03.16. WO  
PCT/EP2015/002244 2015.11.09. WO
- 

- ( 11 ) **E067081**  
( 21 ) **E 15 767597**  
( 96 ) **EP 20150767597** 2015.09.08.  
( 97 ) **EP 3191120 A1** 2016.03.17.  
**EP 3191120 B1** 2024.04.10.  
( 73 ) NOVARTIS AG, 4056 Basel (CH)  
( 72 ) MPOFU, Shephard  
RICHARDS, Hanno  
LIGOZIO, Gregory  
( 74 ) Danubia Szabadalmi és Jogi Iroda Kft., 1051 Budapest, (HU)  
( 54 ) **IL-17 antagonisták alkalmazása strukturális károsodás progressziójának gátlására arthritis psoriaticában szenvedő betegekben**  
( 51 ) **A61K 39/00** (2006.01)  
**C07K 16/24** (2006.01)  
( 13 ) **T2**  
( 30 ) 201462048512 P 2014.09.10. US
- 

- ( 11 ) **E066998**  
( 21 ) **E 17 711617**  
( 96 ) **EP 20170711617** 2017.03.14.  
( 97 ) **EP 3429618 A1** 2017.09.21.  
**EP 3429618 B1** 2024.02.21.  
( 73 ) Amal Therapeutics SA, 1205 Geneva (CH)  
( 72 ) DEROUAZI, Madiha  
BELNOUE, Elodie  
( 74 ) ADVOPATENT Szabadalmi Iroda, 1011 Budapest, (HU)  
( 54 ) **Egy immunellenőrzőpont-modulátor és egy sejtpenetráló peptidet, kargót és TLR peptidagonistát tartalmazó komplex kombinációja gyógyászatban történő alkalmazásra**  
( 51 ) **A61K 39/00** (2006.01)  
( 13 ) **T2**  
( 30 ) PCT/EP2016/000472 2016.03.16. WO  
PCT/EP2016/070264 2016.08.26. WO
-

- ( 11 ) **E066973**
- ( 21 ) **E 21 160203**
- ( 96 ) **EP 20210160203** 2015.04.07.
- ( 97 ) **EP 3888674 A1** 2021.10.06.  
**EP 3888674 B1** 2024.04.03.
- ( 73 ) Novartis AG, 4056 Basel (CH)  
The Trustees of The University of Pennsylvania, Philadelphia, PA 19104 (US)
- ( 72 ) BYRD, John  
DUBOVSKY, Jason  
FRAIETTA, Joseph  
GILL, Saar  
GLASS, David  
JOHNSON, Amy  
JUNE, Carl H.  
KENDERIAN, Saad  
MANNICK, Joan  
MAUS, Marcela  
MURPHY, Leon  
MUTHUSAMY, Natarajan  
PORTER, David L.  
RUELLA, Marco  
SELLERS, William Raj  
WASIK, Mariusz  
BROGDON, Jennifer
- ( 74 ) Danubia Szabadalmi és Jogi Iroda Kft., 1051 Budapest, (HU)
- ( 54 ) **Rák kezelése CD19 elleni, kiméra antigénreceptor alkalmazásával**
- ( 51 ) **A61K 39/00** (2006.01)  
**A61K 31/436** (2006.01)  
**A61K 35/17** (2015.01)  
**A61P 35/02** (2006.01)
- ( 13 ) **T2**
- ( 30 ) 201461976396 P 2014.04.07. US  
201462007309 P 2014.06.03. US  
201462036493 P 2014.08.12. US  
201462076238 P 2014.11.06. US  
201462087888 P 2014.12.05. US  
201462097278 P 2014.12.29. US
- 

- ( 11 ) **E066818**
- ( 21 ) **E 18 714474**
- ( 96 ) **EP 20180714474** 2018.03.23.
- ( 97 ) **EP 3600435 A1** 2018.09.27.  
**EP 3600435 B1** 2024.03.20.
- ( 73 ) Lipid Systems sp. z.o.o., 54-613 Wroclaw (PL)
- ( 72 ) PRZYBYLO, Magdalena  
LANGNER, Marek  
BOROWIK, Tomasz
- ( 74 ) Ivánka Gábor László, 1122 Budapest, (HU)
-

**( 54 ) Hidrofil vegyületek nagy hatékonyságú kapszulázása unilamelláris liposzómákban**

- ( 51 ) **A61K 47/10** (2006.01)  
**A61K 9/127** (2006.01)  
**A61K 31/375** (2006.01)  
**A61K 31/711** (2006.01)  
**A61K 31/721** (2006.01)  
**A61K 31/727** (2006.01)  
**A61K 33/26** (2006.01)  
**A61K 38/38** (2006.01)  
**A61K 38/48** (2006.01)

**( 13 ) T2**

- ( 30 ) 17162568 2017.03.23. EP

**( 11 ) E066811****( 21 ) E 14 815365**

- ( 96 ) **EP 20140815365** 2014.12.19.

- ( 97 ) **EP 3082867 A1** 2015.06.25.

**EP 3082867 B1** 2024.01.17.

- ( 73 ) Intervet International B.V., 5831 AN Boxmeer (NL)

- ( 72 ) LEHAY, Anne

FLOCHLAY-SIGOGNAULT, Annie

- ( 74 ) SWORKS Nemzetközi Szabadalmi Ügyvivői Iroda Korlátolt Felelősségű Társaság, 1134 Budapest, (HU)

**( 54 ) Izoxazolin kompozíciók és azok felhasználása parazitafertőzések megelőzésében és kezelésében állatokban**

- ( 51 ) **A61K 47/10** (2006.01)  
**A61K 31/42** (2006.01)  
**A61K 47/26** (2006.01)  
**A61P 33/00** (2006.01)  
**A61P 33/14** (2006.01)

**( 13 ) T2**

- ( 30 ) 13199006 2013.12.20. EP

**( 11 ) E067016****( 21 ) E 16 868091**

- ( 96 ) **EP 20160868091** 2016.11.23.

- ( 97 ) **EP 3380124 A1** 2017.06.01.

**EP 3380124 B1** 2024.04.03.

- ( 73 ) LigaChem Biosciences Inc., Daejeon 34002 (KR)

- ( 72 ) KIM, Yong Zu

OH, Yeong Soo

CHAE, Jeiwook

SONG, Ho Young

CHUNG, Chul-Woong

PARK, Yun Hee

CHOI, Hyo Jung

PARK, Kyung Eun

KIM, Hyoungrae

KIM, Jinyeong

MIN, Ji, Young

KIM, Sung, Min

LEE, Byung Soo  
WOO, Dong Hyun  
JUN, Ji Eun  
LEE, Su In

( 74 ) Danubia Szabadalmi és Jogi Iroda Kft., 1051 Budapest, (HU)

**( 54 ) Önfeláldozó csoportokat tartalmazó konjugátumok és ezekkel kapcsolatos eljárások**

( 51 ) **A61K 47/60** (2017.01)  
**A61K 38/00** (2006.01)  
**A61K 47/54** (2017.01)  
**A61K 47/68** (2017.01)  
**A61P 35/00** (2006.01)

( 13 ) **T2**

( 30 ) 201562260046 P 2015.11.25. US

---

( 11 ) **E066956**

( 21 ) **E 13 167148**

( 96 ) **EP 20130167148** 2013.05.08.

( 97 ) **EP 2662094 A1** 2013.11.13.

**EP 2662094 B1** 2024.04.17.

( 73 ) Onyx Therapeutics, Inc., Thousand Oaks, CA 91320-1799 (US)

( 72 ) Lewis, Evan

Shwonek, Peter

Dalziel, Sean

Jumaa, Mouhannad

( 74 ) Danubia Szabadalmi és Jogi Iroda Kft., 1051 Budapest, (HU)

**( 54 ) Peptid proteaszóma inhibitorok formulálására alkalmas ciklodextrin komplexálási eljárások**

( 51 ) **A61K 47/69** (2017.01)  
**A61K 38/07** (2006.01)  
**A61P 35/00** (2006.01)  
**B82Y 5/00** (2011.01)

( 13 ) **T2**

( 30 ) 201261644122 P 2012.05.08. US

201361777475 P 2013.03.12. US

---

( 11 ) **E066955**

( 21 ) **E 16 802190**

( 96 ) **EP 20160802190** 2016.11.04.

( 97 ) **EP 3370784 A1** 2017.05.11.

**EP 3370784 B1** 2024.06.12.

( 73 ) The Procter & Gamble Company, Cincinnati, Ohio 45202 (US)

( 72 ) BEWICK-SONNTAG, Christopher, Phillip

CARLA, Vito

HUBBARD, Wade, Monroe, Jr.

HAMMONS, John, Lee

( 74 ) INNOPLEX Iparjogvédelmi Kft., 1036 Budapest, (HU)

**( 54 ) Nedvszívó struktúra**

( 51 ) **A61L 15/28** (2006.01)

( 13 ) **T2**

( 30 ) 201562251057 P 2015.11.04. US

- 
- ( 11 ) **E066791**  
( 21 ) **E 20 734760**  
( 96 ) **EP 20200734760** 2020.07.01.  
( 97 ) **EP 3993715 A1** 2021.01.07.  
**EP 3993715 B1** 2024.04.17.  
( 73 ) F. Hoffmann-La Roche AG, 4070 Basel (CH)  
( 72 ) KUEBLER, Sebastian  
( 74 ) Danubia Szabadalmi és Jogi Iroda Kft., 1051 Budapest, (HU)  
( 54 ) **Beültetett szubkután beültethető elem testszövetbe történő beültetésére**  
( 51 ) **A61L 31/16** (2006.01)  
**A61B 5/145** (2006.01)  
**A61B 17/00** (2006.01)  
**A61B 17/06** (2006.01)  
**A61B 17/34** (2006.01)  
**A61L 31/10** (2006.01)  
**A61M 5/32** (2006.01)  
**A61M 37/00** (2006.01)  
( 13 ) **T2**  
( 30 ) 19184490 2019.07.04. EP
- 

- ( 11 ) **E067078**  
( 21 ) **E 19 795605**  
( 96 ) **EP 20190795605** 2019.09.25.  
( 97 ) **EP 3856271 A1** 2020.04.02.  
**EP 3856271 B1** 2024.04.03.  
( 73 ) Boudjema, Pascal, 75116 Paris (FR)  
( 72 ) Boudjema, Pascal  
( 74 ) Danubia Szabadalmi és Jogi Iroda Kft., 1051 Budapest, (HU)  
( 54 ) **Berendezés hajbeültetéseknek implantációs műszerbe való betöltésére**  
( 51 ) **A61M 1/00** (2006.01)  
**A61B 17/00** (2006.01)  
**A61B 17/3209** (2006.01)  
**A61B 17/34** (2006.01)  
**A61F 2/10** (2006.01)  
( 13 ) **T2**  
( 30 ) 1858891 2018.09.27. FR
- 

- ( 11 ) **E066730**  
( 21 ) **E 16 867960**  
( 96 ) **EP 20160867960** 2016.11.22.  
( 97 ) **EP 3269411 A1** 2018.01.17.  
**EP 3269411 B1** 2024.03.06.  
( 73 ) Gemtier Medical (Shanghai) Inc., Shanghai 201502 (CN)  
( 72 ) MAO, Yaling  
( 74 ) SBGK Szabadalmi Ügyvivői Iroda, 1062 Budapest, (HU)  
( 54 ) **Tűbeszűrő készülék**  
( 51 ) **A61M 5/162** (2006.01)  
**A61M 5/158** (2006.01)
-

---

	<b>A61M 5/32</b>	(2006.01)	
<b>( 13 ) T2</b>			
( 30 )	201520939839 U	2015.11.23.	CN
	201510818147	2015.11.23.	CN
	201610531579	2016.07.07.	CN

---

<b>( 11 ) E066929</b>			
<b>( 21 ) E 14 727434</b>			
<b>( 96 ) EP 20140727434</b>		2014.05.16.	
<b>( 97 ) EP 2996742 A2</b>		2014.11.20.	
	<b>EP 2996742 B1</b>	2024.03.27.	
( 73 )	SciPharm S.a r.l.,	6689 Mertert	(LU)
( 72 )	FISCHER, Georg		
( 74 )	Pintz és Társai Kft.,	1085 Budapest,	(HU)
<b>( 54 ) Újszerű aktív vészhelyzeti tápláló szelep</b>			
<b>( 51 ) A61M 5/168</b>		(2006.01)	
	<b>A61M 5/142</b>	(2006.01)	
	<b>A61M 39/22</b>	(2006.01)	
	<b>A61M 39/24</b>	(2006.01)	
<b>( 13 ) T2</b>			
( 30 )	13168018	2013.05.16.	EP

---

<b>( 11 ) E067026</b>			
<b>( 21 ) E 19 870057</b>			
<b>( 96 ) EP 20190870057</b>		2019.12.15.	
<b>( 97 ) EP 3860696 A1</b>		2021.06.24.	
	<b>EP 3860696 B1</b>	2024.04.10.	
( 73 )	Shaheen Innovations Holding Limited,	Abu Dhabi	(AE)
( 72 )	ALSHAIBA SALEH GHANNAM ALMAZROUEI,	Mohammed	
( 74 )	SBGK Szabadalmi Ügyvivői Iroda,	1062 Budapest,	(HU)
<b>( 54 ) Ultrahangos pára inhalátor</b>			
<b>( 51 ) A61M 11/00</b>		(2006.01)	
	<b>A24F 40/05</b>	(2020.01)	
	<b>A61M 15/00</b>	(2006.01)	
	<b>A61M 15/06</b>	(2006.01)	
	<b>B05B 17/06</b>	(2006.01)	
<b>( 13 ) T2</b>			

---

<b>( 11 ) E066852</b>			
<b>( 21 ) E 22 736235</b>			
<b>( 96 ) EP 20220736235</b>		2022.06.22.	
<b>( 97 ) EP 4188491 A1</b>		2023.02.16.	
	<b>EP 4188491 B1</b>	2024.05.08.	
( 73 )	Norton (Waterford) Limited,	Waterford,	X91 WK68 (IE)
( 72 )	CROWLEY, Peter John		
	HAZENBERG, Jan Geert		
	BUCK, Daniel		
	GOTTESMAN, Josh		
( 74 )	Ivánka Gábor László,	1122 Budapest,	(HU)

---



---

**( 54 ) Szárazporos gyógyszerinhalátor****( 51 ) A61M 15/00** (2006.01)**( 13 ) T2****( 30 )** 202111658 2021.08.13. GB

---

**( 11 ) E066984****( 21 ) E 18 816390****( 96 ) EP 20180816390** 2018.11.19.**( 97 ) EP 3713632 A2** 2019.05.23.**EP 3713632 B1** 2024.03.27.**( 73 )** Hollister Incorporated, Libertyville, IL 60048 (US)**( 72 )** FLETTER, Paul C.

GREYNOLDS, Robert A.

GAMBLIN, Denise

FOLEY, Adam J.

RICHARD, Marine Veronique Germaine

**( 74 )** Gödölle, Kékes, Mészáros & Szabó Szabadalmi és Védjegy Iroda, 1024 Budapest, (HU)**( 54 ) Csomagolást tartalmazó vizeletkatéter-összeállítások****( 51 ) A61M 25/00** (2006.01)**A61F 5/44** (2006.01)**A61M 39/10** (2006.01)**( 13 ) T2****( 30 )** 201762588807 P 2017.11.20. US

---

**( 11 ) E066899****( 21 ) E 19 758772****( 96 ) EP 20190758772** 2019.08.29.**( 97 ) EP 3843834 A1** 2020.03.05.**EP 3843834 B1** 2024.04.24.**( 73 )** F. Hoffmann-La Roche AG, 4070 Basel (CH)**( 72 )** List, Hans

WEHOWSKI, Frederic

**( 74 )** Danubia Szabadalmi és Jogi Iroda Kft., 1051 Budapest, (HU)**( 54 ) Moduláris beültethető orvostechnikai eszköz****( 51 ) A61N 1/375** (2006.01)**A61B 5/145** (2006.01)**A61N 1/05** (2006.01)**A61N 1/36** (2006.01)**A61N 1/372** (2006.01)**A61N 1/378** (2006.01)**( 13 ) T2****( 30 )** 18191878 2018.08.31. EP

---

**( 11 ) E066734****( 21 ) E 17 000383****( 96 ) EP 20170000383** 2012.07.12.**( 97 ) EP 3246070 A1** 2017.11.22.**EP 3246070 B1** 2024.03.20.**( 73 )** Gilead Sciences, Inc., Foster City, CA 94404 (US)

- 
- ( 72 ) KINZEL, Olaf  
Steeneck, Christoph  
KREMOSER, Claus
- ( 74 ) Danubia Szabadalmi és Jogi Iroda Kft., 1051 Budapest, (HU)
- ( 54 ) Új, FXR-t (NR1H4-t)kötő és aktivitását módosító azolok**
- ( 51 ) **A61P 1/16** (2006.01)  
**A61K 31/42** (2006.01)  
**A61P 3/10** (2006.01)  
**A61P 35/00** (2006.01)  
**C07D261/08** (2006.01)  
**C07D413/12** (2006.01)  
**C07D413/14** (2006.01)
- ( 13 ) T2**
- ( 30 ) 11005722 2011.07.13. EP  
201161507153 P 2011.07.13. US
- 

- ( 11 ) E066717**
- ( 21 ) E 20 751726**
- ( 96 ) **EP 20200751726** 2020.06.11.  
( 97 ) **EP 3983064 A1** 2020.12.17.  
**EP 3983064 B1** 2024.03.06.
- ( 73 ) GILEAD SCIENCES, INC., California 94404 (US)
- ( 72 ) CANALES, Eda Y.  
DESAI, Manoj C.  
GORMAN, Eric  
LI, Jiayao  
SAITO, Roland D.  
TAYLOR, James G.  
WRIGHT, Nathan E.
- ( 74 ) Danubia Szabadalmi és Jogi Iroda Kft., 1051 Budapest, (HU)
- ( 54 ) Cot modulátorok és eljárások alkalmazásukra**
- ( 51 ) **A61P 3/00** (2006.01)  
**A61P 29/00** (2006.01)  
**A61P 35/00** (2006.01)  
**A61P 37/00** (2006.01)  
**C07D401/14** (2006.01)
- ( 13 ) T2**
- ( 30 ) 201962861390 P 2019.06.14. US
- 

- ( 11 ) E066891**
- ( 21 ) E 20 753562**
- ( 96 ) **EP 20200753562** 2020.07.16.  
( 97 ) **EP 3999180 A1** 2021.01.21.  
**EP 3999180 B1** 2024.05.08.
- ( 73 ) Cytokinetics, Inc., South San Francisco CA 94080 (US)
- ( 72 ) TOM, Norma  
PFEIFFER, Matthew  
ANDERSEN, Denise  
GAO, Qi
-

- 
- ( 74 ) Danubia Szabadalmi és Jogi Iroda Kft., 1051 Budapest, (HU)
- ( 54 ) **(R)-N-(5-(5-etil-1,2,4-oxadiazol-3-il)-2,3-dihidro-1H-indén-1-il)-1-metil-1H-pirazol-4-karboxamid polimorfjai**
- ( 51 ) **A61P 9/04** (2006.01)  
**A61K 31/4196** (2006.01)  
**C07D413/12** (2006.01)
- ( 13 ) **T2**
- ( 30 ) 201962875350 P 2019.07.17. US
- 

- ( 11 ) **E066722**
- ( 21 ) **E 14 822371**
- ( 96 ) **EP 20140822371** 2014.07.09.
- ( 97 ) **EP 3019240 A1** 2015.01.15.  
**EP 3019240 B1** 2024.03.13.
- ( 73 ) Annexon, Inc., Brisbane, CA 94005 (US)
- ( 72 ) ROSENTHAL, Arnon  
LEVITEN, Michael
- ( 74 ) Danubia Szabadalmi és Jogi Iroda Kft., 1051 Budapest, (HU)
- ( 54 ) **C1Q anti-komplement faktor antitestek és alkalmazásaik**
- ( 51 ) **A61P 11/06** (2006.01)  
**A61K 39/00** (2006.01)  
**C07K 16/18** (2006.01)
- ( 13 ) **T2**
- ( 30 ) 201361844369 P 2013.07.09. US  
201361871813 P 2013.08.29. US
- 

- ( 11 ) **E066802**
- ( 21 ) **E 20 726591**
- ( 96 ) **EP 20200726591** 2020.04.23.
- ( 97 ) **EP 3958969 A1** 2020.10.29.  
**EP 3958969 B1** 2024.01.10.
- ( 73 ) Theravance Biopharma R&D IP, LLC, South San Francisco, CA 94080 (US)
- ( 72 ) GERKEN, Philip A.  
CHAO, Jianhua  
LONG, Daniel D.
- ( 74 ) SBGK Szabadalmi Ügyvivői Iroda, 1062 Budapest, (HU)
- ( 54 ) **JAK kináz inhibitor észter és karbonát pirimidin vegyületek**
- ( 51 ) **A61P 17/00** (2006.01)  
**A61K 31/439** (2006.01)  
**A61P 29/00** (2006.01)  
**A61P 37/00** (2006.01)  
**C07D451/14** (2006.01)
- ( 13 ) **T2**
- ( 30 ) 201962837829 P 2019.04.24. US
- 

- ( 11 ) **E066883**
- ( 21 ) **E 19 214535**
- ( 96 ) **EP 20190214535** 2014.03.14.
- ( 97 ) **EP 3650081 A1** 2020.05.13.
-

---

**EP 3650081 B1** 2024.02.14.

( 73 ) Tonix Pharma Holdings Limited, Hamilton HM 10 (BM)

( 72 ) NEBULONI, Marino  
COLOMBO, Patrizia

( 74 ) Ivánka Gábor László, 1122 Budapest, (HU)

**( 54 ) Ciklobenzaprin-hidroklorid és mannit eutektikus formulái**

( 51 ) **A61P 21/02** (2006.01)

**A61K 9/14** (2006.01)

**A61K 9/16** (2006.01)

**( 13 ) T2**

( 30 ) 201361792757 P 2013.03.15. US

---

**( 11 ) E067110**

**( 21 ) E 15 702074**

**( 96 ) EP 20150702074** 2015.01.16.

**( 97 ) EP 3094392 A1** 2015.07.23.

**EP 3094392 B1** 2024.04.24.

( 73 ) Genzyme Corporation, Cambridge, MA 02142 (US)

( 72 ) GODAWAT, Rahul  
WARIKOO, Veena

PATIL, Rohan

KONSTANTINOV, Konstantin

RYAKALA, Venkat Kishore

( 74 ) Danubia Szabadalmi és Jogi Iroda Kft., 1051 Budapest, (HU)

**( 54 ) Eljárás kromatográfiás gyanta bioterhelésének csökkentésére**

( 51 ) **B01D 15/20** (2006.01)

**A61L 2/08** (2006.01)

**B01D 15/18** (2006.01)

**B01D 15/32** (2006.01)

**B01D 15/34** (2006.01)

**B01D 15/36** (2006.01)

**B01D 15/38** (2006.01)

**B01J 20/26** (2006.01)

**B01J 20/281** (2006.01)

**B01J 20/34** (2006.01)

**B01J 39/26** (2006.01)

**B01J 41/12** (2006.01)

**B01J 41/20** (2006.01)

**( 13 ) T2**

( 30 ) 201461928929 P 2014.01.17. US

201462001498 P 2014.05.21. US

---

**( 11 ) E066744**

**( 21 ) E 19 742774**

**( 96 ) EP 20190742774** 2019.07.26.

**( 97 ) EP 3829736 A1** 2020.01.30.

**EP 3829736 B1** 2024.02.14.

( 73 ) F. Hoffmann-La Roche AG, 4070 Basel (CH)

( 72 ) BOEUF, Julien

---

---

KEEHNEN, Vincent

RAKEL, Natalie

ULMER, Alexander

ZIERES, Gerald

( 74 ) Danubia Szabadalmi és Jogi Iroda Kft., 1051 Budapest, (HU)

**( 54 ) Eljárás legalább egy gáztalanított gyógyszerkészítmény tartályokba és gyógyszertermék-töltő berendezésbe való töltésére**

( 51 ) **B01D 19/00** (2006.01)

**A61K 9/00** (2006.01)

**A61M 5/00** (2006.01)

**B65B 3/00** (2006.01)

**B65B 3/22** (2006.01)

( 13 ) **T2**

( 30 ) 18186014 2018.07.27. EP

---

( 11 ) **E066893**

( 21 ) **E 20 192513**

( 96 ) **EP 20200192513** 2015.11.02.

( 97 ) **EP 3834913 A1** 2021.06.16.

**EP 3834913 B1** 2024.02.28.

( 73 ) Pacific Green Technologies Inc., San Jose CA 95129 (US)

( 72 ) McClelland, Kenneth James

( 74 ) SBGK Szabadalmi Ügyvivői Iroda, 1062 Budapest, (HU)

**( 54 ) Többszintes gázmosó több elárasztott mosófejjel**

( 51 ) **B01D 53/14** (2006.01)

**B01D 47/02** (2006.01)

**B01D 53/18** (2006.01)

**B01D 53/78** (2006.01)

( 13 ) **T2**

( 30 ) 201562169856 P 2015.06.02. US

---

( 11 ) **E067003**

( 21 ) **E 21 217617**

( 96 ) **EP 20210217617** 2021.12.23.

( 97 ) **EP 4202404 A1** 2023.06.28.

**EP 4202404 B1** 2024.04.10.

( 73 ) Bühler AG, 9240 Uzwil (CH)

( 72 ) MARTI, Jan

DOLDER, Valentin

( 74 ) Paul Cosmovici, 010641 Bucharest, (RO)

**( 54 ) Rendszer és eljárás vizkózus anyag, például akkumulátorpaszta előállítására, és előállításának vezérlésére ipari alkalmazás céljából**

( 51 ) **B01F 23/47** (2022.01)

**B01F 23/57** (2022.01)

**B01F 27/50** (2022.01)

**B01F 27/72** (2022.01)

**B01F 35/21** (2022.01)

**B01F 35/22** (2022.01)

**B01F 35/75** (2022.01)

---

G01N 11/08 (2006.01)

H01M 4/04 (2006.01)

( 13 ) T2

( 11 ) E066806

( 21 ) E 17 842216

( 96 ) EP 20170842216 2017.08.18.

( 97 ) EP 3500362 A1 2018.02.22.

EP 3500362 B1 2024.03.06.

( 73 ) ExSorbtion Inc., Miami, FL 33155 (US)

( 72 ) HORNBOSTEL, Marc

VENTURA, Susanna

BHAMIDI, Srinivas

( 74 ) Danubia Szabadalmi és Jogi Iroda Kft., 1051 Budapest, (HU)

( 54 ) Fémion-extrakció sóoldatokból

( 51 ) B01J 20/14 (2006.01)

B01D 15/20 (2006.01)

B01D 15/36 (2006.01)

B01J 20/04 (2006.01)

B01J 20/06 (2006.01)

B01J 20/22 (2006.01)

B01J 20/26 (2006.01)

B01J 20/28 (2006.01)

B01J 20/285 (2006.01)

B01J 20/30 (2006.01)

B01J 20/32 (2006.01)

B01J 20/34 (2006.01)

B01J 39/20 (2006.01)

B01J 47/02 (2006.01)

B03B 5/00 (2006.01)

( 13 ) T2

( 30 ) 201662376515 P 2016.08.18. US

201662406135 P 2016.10.10. US

( 11 ) E067059

( 21 ) E 19 892092

( 96 ) EP 20190892092 2019.12.03.

( 97 ) EP 3891102 A1 2020.06.11.

EP 3891102 B1 2024.04.17.

( 73 ) Carbonet Nanotechnologies Inc., Vancouver BC V6A 0H9 (CA)

( 72 ) CARLSON, Michael

CATALDO-HERNANDEZ, Macarena

CULOTTA, Anne Marie

HAZIN, Khatera

( 74 ) SBGK Szabadalmi Ügyvivői Iroda, 1062 Budapest, (HU)

( 54 ) Nanohálók szennyezések eltávolítására vizes oldatokból, az arra alkalmas kitek és alkalmazásaik

( 51 ) B01J 20/22 (2006.01)

C02F 1/00 (2006.01)

C02F 1/24 (2006.01)

---

<b>C02F 1/26</b>	(2006.01)
<b>C02F 1/28</b>	(2006.01)
<b>C02F 1/44</b>	(2006.01)
<b>C02F 1/56</b>	(2006.01)
<b>C02F 1/76</b>	(2006.01)
<b>C02F101/20</b>	(2006.01)
<b>C02F101/32</b>	(2006.01)
<b>C02F103/08</b>	(2006.01)
<b>C02F103/32</b>	(2006.01)
<b>( 13 ) T2</b>	
( 30 ) 201862774822 P	2018.12.03. US
201862775682 P	2018.12.05. US
201862775696 P	2018.12.05. US
201862775708 P	2018.12.05. US

---

<b>( 11 ) E067011</b>	
<b>( 21 ) E 19 934376</b>	
<b>( 96 ) EP 20190934376</b>	2019.12.10.
<b>( 97 ) EP 3950123 A1</b>	2021.06.17.
<b>EP 3950123 B1</b>	2024.04.10.
( 73 ) Shenyang University of Chemical Technology, Liaoning 110142 (CN)	
Shinghwa Advanced Material Group Co., Ltd, Shandong 257503 (CN)	
( 72 ) SHI, Lei	
GUO, Jianjun	
LI, Xin	
LIU, Mingyu	
( 74 ) Danubia Szabadalmi és Jogi Iroda Kft., 1051 Budapest, (HU)	
<b>( 54 ) Ionos folyadék alapú heterogén katalizátor, eljárás előállítására és alkalmazása</b>	
<b>( 51 ) B01J 31/02</b>	(2006.01)
<b>C07C 68/06</b>	(2006.01)
<b>C07C 69/96</b>	(2006.01)
<b>( 13 ) T2</b>	
( 30 ) 201911253627	2019.12.09. CN

---

<b>( 11 ) E066990</b>	
<b>( 21 ) E 17 187204</b>	
<b>( 96 ) EP 20170187204</b>	2013.03.05.
<b>( 97 ) EP 3312749 A1</b>	2018.04.25.
<b>EP 3312749 B1</b>	2024.05.01.
( 73 ) OY Arctic Partners AB, 20100 Turku (FI)	
Opko Diagnostics, LLC, Woburn, MA 01801 (US)	
( 72 ) Vickers, Andrew J.	
Scardino, Peter T.	
Lilja, Hans	
Linder, Vincent	
Steinmiller, David	
( 74 ) Dr. Kocsomba Nelli Ügyvédi Iroda, 1068 Budapest, (HU)	
<b>( 54 ) Módszerek és készülékek a prosztatatarák kockázatának és a prosztatata mirigy térfogatának előrejelzésére</b>	
<b>( 51 ) B01L 3/00</b>	(2006.01)

---

---

<b>G16B 20/00</b>	(2019.01)
<b>G16B 40/00</b>	(2019.01)
<b>G16H 10/40</b>	(2018.01)
<b>G16H 50/20</b>	(2018.01)
<b>G16H 50/30</b>	(2018.01)
<b>( 13 ) T2</b>	
( 30 ) 20125238	2012.03.05. FI
201261606554 P	2012.03.05. US

---

<b>( 11 ) E066939</b>	
<b>( 21 ) E 21 701626</b>	
<b>( 96 ) EP 20210701626</b>	2021.01.05.
<b>( 97 ) EP 4103329 A1</b>	2021.08.19.
<b>EP 4103329 B1</b>	2024.02.21.
( 73 )	Matthews International Corporation, Pittsburgh, Pennsylvania 15212 (US)
( 72 )	WOLTERS, René
( 74 )	Ivánka Gábor László, 1122 Budapest, (HU)
<b>( 54 ) Nyomatéktámasz a meghajtónyomatékok elnyelésére és görgős szerkezet nyomatéktámasszal</b>	
<b>( 51 ) B02C 4/42</b>	(2006.01)
<b>( 13 ) T2</b>	
( 30 ) 102020103823	2020.02.13. DE

---

<b>( 11 ) E066714</b>	
<b>( 21 ) E 20 821419</b>	
<b>( 96 ) EP 20200821419</b>	2020.12.10.
<b>( 97 ) EP 4072736 A1</b>	2021.06.17.
<b>EP 4072736 B1</b>	2024.03.27.
( 73 )	Geico SPA, 20092 Cinisello Balsamo (MI) (IT)
( 72 )	BORTOLOTTI, Pietro IGLIO, Valerio
( 74 )	Danubia Szabadalmi és Jogi Iroda Kft., 1051 Budapest, (HU)
<b>( 54 ) Flexibilis festőüzem</b>	
<b>( 51 ) B05B 12/00</b>	(2006.01)
<b>B65G 51/00</b>	(2006.01)
<b>( 13 ) T2</b>	
( 30 ) 201900023613	2019.12.11. IT

---

<b>( 11 ) E066914</b>	
<b>( 21 ) E 18 791474</b>	
<b>( 96 ) EP 20180791474</b>	2018.04.24.
<b>( 97 ) EP 3616798 A1</b>	2020.03.04.
<b>EP 3616798 B1</b>	2024.03.06.
( 73 )	Musashi Engineering, Inc., Mitaka-shi, Tokyo 181-0011 (JP)
( 72 )	IKUSHIMA, Kazumasa
( 74 )	Danubia Szabadalmi és Jogi Iroda Kft., 1051 Budapest, (HU)
<b>( 54 ) Kábelegység, folyékony anyagot adagoló eszköz, valamint felhordó eszköz, amelyben az említett kábelegység kerül alkalmazásra</b>	
<b>( 51 ) B05C 5/00</b>	(2006.01)
<b>B05B 12/00</b>	(2006.01)

---



---

<b>B05B 12/08</b>	(2006.01)
<b>B05B 15/00</b>	(2006.01)
<b>B05C 11/10</b>	(2006.01)
<b>G06F 13/38</b>	(2006.01)
<b>( 13 ) T2</b>	
( 30 ) 2017089136	2017.04.28. JP

---

<b>( 11 ) E067082</b>	
<b>( 21 ) E 17 852849</b>	
<b>( 96 ) EP 20170852849</b>	2017.09.08.
<b>( 97 ) EP 3517220 A1</b>	2018.03.29.
<b>EP 3517220 B1</b>	2024.04.03.
( 73 ) Musashi Engineering, Inc., Mitaka-shi, Tokyo 181-0011 (JP)	
( 72 ) IKUSHIMA, Kazumasa	
( 74 ) Danubia Szabadalmi és Jogi Iroda Kft., 1051 Budapest, (HU)	
<b>( 54 ) Folyékonyanyag-ürítő eszköz</b>	
<b>( 51 ) B05C 5/00</b>	(2006.01)
<b>B05B 1/08</b>	(2006.01)
<b>B05B 15/50</b>	(2018.01)
<b>B05C 5/02</b>	(2006.01)
<b>B05C 11/10</b>	(2006.01)
<b>B05D 1/26</b>	(2006.01)
<b>( 13 ) T2</b>	
( 30 ) 2016183247	2016.09.20. JP

---

<b>( 11 ) E066877</b>	
<b>( 21 ) E 21 155232</b>	
<b>( 96 ) EP 20210155232</b>	2021.02.04.
<b>( 97 ) EP 3862099 A1</b>	2021.08.11.
<b>EP 3862099 B1</b>	2024.04.10.
( 73 ) Fives Filling & Sealing, 44140 Le Bignon (FR)	
( 72 ) LE COINTRE, Vincent POUPARD, Benjamin LOQUIN, François	
( 74 ) Paul Cosmovici, 010641 Bucharest, (RO)	
<b>( 54 ) Eljárás és eszköz viszkózus folyadék varratréteg nagy sebességű lerakására</b>	
<b>( 51 ) B05C 5/02</b>	(2006.01)
<b>B05C 11/10</b>	(2006.01)
<b>B25J 9/16</b>	(2006.01)
<b>G05B 13/02</b>	(2006.01)
<b>( 13 ) T2</b>	
( 30 ) 2001238	2020.02.07. FR

---

<b>( 11 ) E067069</b>	
<b>( 21 ) E 13 733979</b>	
<b>( 96 ) EP 20130733979</b>	2013.06.20.
<b>( 97 ) EP 3010648 A1</b>	2014.12.24.
<b>EP 3010648 B1</b>	2024.02.28.
( 73 ) Lignum Technologies AG, 9052 Niederteufen (CH)	

---

- 
- ( 72 ) DÖHRING, Dieter  
( 74 ) SBGK Szabadalmi Ügyvivői Iroda, 1062 Budapest, (HU)  
**( 54 ) Eljárás közvetlen nyomtatással ellátott panel előállítására**  
( 51 ) **B05D 7/08** (2006.01)  
          **B05D 3/06** (2006.01)  
( 13 ) T2
- 

- ( 11 ) **E067077**  
( 21 ) **E 19 716967**  
( 96 ) **EP 20190716967** 2019.03.13.  
( 97 ) **EP 3938125 A1** 2020.09.17.  
          **EP 3938125 B1** 2024.04.10.  
( 73 ) Bartec Group, 69330 Meyzieu (FR)  
( 72 ) HUET, Philippe  
          BOISSON, Richard  
( 74 ) Danubia Szabadalmi és Jogi Iroda Kft., 1051 Budapest, (HU)  
**( 54 ) Eljárás vasbetonhoz való betétrúd előállítására**  
( 51 ) **B21B 1/16** (2006.01)  
          **B21F 5/00** (2006.01)  
          **B21F 15/06** (2006.01)  
          **B21J 5/08** (2006.01)  
          **E04C 5/16** (2006.01)  
( 13 ) T2
- 

- ( 11 ) **E066796**  
( 21 ) **E 20 701162**  
( 96 ) **EP 20200701162** 2020.01.15.  
( 97 ) **EP 3917699 A1** 2020.08.06.  
          **EP 3917699 B1** 2024.03.27.  
( 73 ) Norsk Hydro ASA, 0240 Olso (NO)  
( 72 ) GIHLENGEN, Britt Elin  
( 74 ) SBGK Szabadalmi Ügyvivői Iroda, 1062 Budapest, (HU)  
**( 54 ) Öntési eljárás és öntőberendezés DC öntéshez**  
( 51 ) **B22D 11/04** (2006.01)  
          **B22D 11/049** (2006.01)  
          **B22D 11/055** (2006.01)  
          **B22D 11/14** (2006.01)  
          **B22D 11/16** (2006.01)  
          **B22D 11/20** (2006.01)  
          **B22D 11/22** (2006.01)  
          **B22D 46/00** (2006.01)  
( 13 ) T2  
( 30 ) 20190143 2019.02.01. NO
- 

- ( 11 ) **E066665**  
( 21 ) **E 19 841973**  
( 96 ) **EP 20190841973** 2019.07.25.  
( 97 ) **EP 3826787 A1** 2020.01.30.  
          **EP 3826787 B1** 2024.02.21.
-

- 
- ( 73 ) Southwire Company, LLC, Carrollton, GA 30119 (US)  
( 72 ) POWELL, Michael Caleb  
RUNDQUIST, Victor Frederic  
MANCHIRAJU, Venkata Kiran  
( 74 ) Pintz és Társai Kft., 1085 Budapest, (HU)  
( 54 ) **Közvetlen hidegöntéssel készült anyagok erősítése ultrahanggal**  
( 51 ) **B22D 11/049** (2006.01)  
**B22D 11/114** (2006.01)  
**B22D 11/115** (2006.01)  
**B22D 11/117** (2006.01)  
( 13 ) **T2**  
( 30 ) 201862703035 P 2018.07.25. US
- 

- ( 11 ) **E066723**  
( 21 ) **E 18 162547**  
( 96 ) **EP 20180162547** 2018.03.19.  
( 97 ) **EP 3381603 A1** 2018.10.03.  
**EP 3381603 B1** 2024.04.24.  
( 73 ) General Electric Technology GmbH, 5400 Baden (CH)  
( 72 ) Cui, Yan  
Kottilingam, Srikanth Chandrudu  
LAYLOCK, Matthew J.  
Tollison, Brian Lee  
( 74 ) INNOPLEX Iparjogvédelmi Kft., 1036 Budapest, (HU)  
( 54 ) **Vegyes összetételű termék, eljárás vegyes összetételű termék készítésére, és hegesztési eljárás**  
( 51 ) **B22F 5/12** (2006.01)  
**B22F 7/00** (2006.01)  
**B22F 7/04** (2006.01)  
**B22F 7/06** (2006.01)  
**B23K 35/02** (2006.01)  
**B23K 35/30** (2006.01)  
**B23K 35/40** (2006.01)  
**B32B 15/01** (2006.01)  
**C22C 19/00** (2006.01)  
**C22C 19/05** (2006.01)  
**C22C 19/07** (2006.01)  
( 13 ) **T2**  
( 30 ) 201715472693 2017.03.29. US
- 

- ( 11 ) **E066938**  
( 21 ) **E 21 709910**  
( 96 ) **EP 20210709910** 2021.02.26.  
( 97 ) **EP 4142973 A1** 2021.11.04.  
**EP 4142973 B1** 2024.04.03.  
( 73 ) ALD Vacuum Technologies GmbH, 63457 Hanau (DE)  
( 72 ) SCHÄFER, Karsten  
NIEBLING, Arno  
OSMANLIC, Fuad  
( 74 ) SBGK Szabadalmi Ügyvivői Iroda, 1062 Budapest, (HU)
-

**( 54 ) Additív gyártási rendszer por-szerű kiindulási anyaghoz, és eljárás alkatrész gyártásához**

- ( 51 ) **B22F 12/00** (2021.01)  
**B22F 10/28** (2021.01)  
**B22F 12/41** (2021.01)  
**B33Y 10/00** (2015.01)  
**B33Y 30/00** (2015.01)  
**G21F 1/00** (2006.01)  
**G21F 3/00** (2006.01)

**( 13 ) T2**

( 30 ) 102020111460 2020.04.27. DE

**( 11 ) E067023****( 21 ) E 18 790294****( 96 ) EP 20180790294** 2018.04.24.**( 97 ) EP 3616819 A1** 2020.03.04.**EP 3616819 B1** 2024.04.03.

( 73 ) Musashi Engineering, Inc., Mitaka-shi, Tokyo 181-0011 (JP)

( 72 ) IKUSHIMA, Kazumasa

( 74 ) Danubia Szabadalmi és Jogi Iroda Kft., 1051 Budapest, (HU)

**( 54 ) Eljárás és eszköz lézeres forrasztáshoz****( 51 ) B23K 1/005** (2006.01)**H05K 3/34** (2006.01)**( 13 ) T2**

( 30 ) 2017090417 2017.04.28. JP

**( 11 ) E066667****( 21 ) E 19 869346****( 96 ) EP 20190869346** 2019.10.01.**( 97 ) EP 3838465 A1** 2020.04.09.**EP 3838465 B1** 2024.01.17.

( 73 ) Koki Company Limited, Tokyo 120-0026 (JP)

( 72 ) OOTANI, Satoshi

FURUSAWA, Mitsuyasu

( 74 ) SBGK Szabadalmi Ügyvivői Iroda, 1062 Budapest, (HU)

**( 54 ) Eljárás egy összekapcsolt szerkezet előállítására****( 51 ) B23K 1/008** (2006.01)**H05K 3/34** (2006.01)**( 13 ) T2**

( 30 ) 2018186574 2018.10.01. JP

**( 11 ) E066890****( 21 ) E 21 705880****( 96 ) EP 20210705880** 2021.02.05.**( 97 ) EP 4117849 A1** 2021.09.16.**EP 4117849 B1** 2024.04.03.

( 73 ) GEA TDS GmbH, 31157 Sarstedt (DE)

( 72 ) WINKING, Kevin

HILLER, Carsten

JÄCKERING, Wolfgang

---

SPEEMANN, Ralf

SCHMIED, Andreas

TACKE, Ludger

( 74 ) SBGK Szabadalmi Ügyvivői Iroda, 1062 Budapest, (HU)

**( 54 ) Eljárás hegesztett kötések előállítására egyfázisú csőköteges hőcserélő csőkötegek belső csövei és csőtartó lemezei között, egy segédberendezéssel, és segédberendezés ilyen előállítási eljáráshoz**

( 51 ) **B23K 9/00** (2006.01)

**B23K 9/028** (2006.01)

**B23K 31/02** (2006.01)

**B23K 33/00** (2006.01)

**B23K 37/053** (2006.01)

**B23K101/06** (2006.01)

**B23K101/14** (2006.01)

**F28D 7/16** (2006.01)

**F28F 9/18** (2006.01)

( 13 ) **T2**

( 30 ) 102020001599 2020.03.11. DE

---

( 11 ) **E067076**

( 21 ) **E 19 000445**

( 96 ) **EP 20190000445** 2019.10.03.

( 97 ) **EP 3799993 A1** 2021.04.07.

**EP 3799993 B1** 2024.04.03.

( 73 ) SKS Welding Systems GmbH, 67661 Kaiserslautern (DE)

( 72 ) KLEIN, Thomas

( 74 ) Danubia Szabadalmi és Jogi Iroda Kft., 1051 Budapest, (HU)

**( 54 ) Ívhegesztő berendezés**

( 51 ) **B23K 9/12** (2006.01)

**B23K 9/26** (2006.01)

( 13 ) **T2**

---

( 11 ) **E066964**

( 21 ) **E 18 750329**

( 96 ) **EP 20180750329** 2018.07.20.

( 97 ) **EP 3781345 A1** 2019.10.24.

**EP 3781345 B1** 2024.05.29.

( 73 ) Bräuer Systemtechnik GmbH, 09456 Annaberg-Buchholz (DE)

( 72 ) SONNTAG, Frank

( 74 ) Danubia Szabadalmi és Jogi Iroda Kft., 1051 Budapest, (HU)

**( 54 ) Többgyűrűs antenna alkalmazása elektródasapka maróberendezésekben fém forgásszimmetrikus marószerszámok és elektródasapka maróeszközök felügyeletére**

( 51 ) **B23K 11/30** (2006.01)

**G06K 7/00** (2006.01)

**H01Q 1/00** (2006.01)

( 13 ) **T2**

( 30 ) 102018003123 2018.04.17. DE

---

( 11 ) **E066824**

( 21 ) **E 21 179299**

---

- ( 96 ) EP 20210179299 2021.06.14.  
 ( 97 ) EP 4104963 A1 2022.12.21.  
       EP 4104963 B1 2024.04.03.  
 ( 73 ) Grob-Werke GmbH & Co. KG, 87719 Mindelheim (DE)  
 ( 72 ) Hofmann, Konstantin  
       Schürer, René  
 ( 74 ) BUDAPATENT Szabadalmi és Védjegy Iroda Kft., 1023 Budapest, (HU)  
**( 54 ) Eljárás és berendezés vezetékvezékek hegesztésére**  
 ( 51 ) B23K 26/03 (2006.01)  
       B23K 26/06 (2006.01)  
       B23K 26/242 (2014.01)  
       B23K 26/26 (2006.01)  
       B23K 26/32 (2006.01)  
       B23K 31/02 (2006.01)  
       B23K 31/12 (2006.01)  
       B23K101/38 (2006.01)  
       B23K103/12 (2006.01)  
       H02K 15/00 (2006.01)  
 ( 13 ) T2

- ( 11 ) E067064  
 ( 21 ) E 20 776107  
 ( 96 ) EP 20200776107 2020.09.18.  
 ( 97 ) EP 4031320 A1 2021.03.25.  
       EP 4031320 B1 2023.11.08.  
 ( 73 ) Rogers Germany GmbH, 92676 Eschenbach (DE)  
 ( 72 ) KOHL, Thomas  
       RETTINGER, Bernhard  
       WAGLE, Fabian  
 ( 74 ) Danubia Szabadalmi és Jogi Iroda Kft., 1051 Budapest, (HU)  
**( 54 ) Eljárás fém/kerámia hordozó megmunkálására, valamint az ilyen eljárással előállított fém/kerámia hordozó**  
 ( 51 ) B23K 26/359 (2014.01)  
       B23K 26/06 (2006.01)  
       B23K 26/0622 (2014.01)  
       B23K 26/082 (2014.01)  
       B23K 26/16 (2006.01)  
       B23K 26/364 (2014.01)  
       B23K 26/53 (2014.01)  
       B23K101/42 (2006.01)  
       B23K103/16 (2006.01)  
 ( 13 ) T2  
 ( 30 ) 102019125124 2019.09.18. DE

- ( 11 ) E066789  
 ( 21 ) E 20 712678  
 ( 96 ) EP 20200712678 2020.01.27.  
 ( 97 ) EP 4096861 A1 2021.08.05.  
       EP 4096861 B1 2024.03.20.

- ( 73 ) Comau S.p.A., 10095 Grugliasco (Torino) (IT)  
 ( 72 ) DI STEFANO, Giovanni  
 LONGO, Nicola  
 ( 74 ) Danubia Szabadalmi és Jogi Iroda Kft., 1051 Budapest, (HU)  
**( 54 ) Eljárás hegesztési varrat minőségének ellenőrzésére, az ehhez kapcsolódó hegesztési munkaállomás és számítógépi program termék**  
 ( 51 ) **B23K 31/12** (2006.01)  
**B23K 26/03** (2006.01)  
 ( 13 ) **T2**

- ( 11 ) **E067092**  
 ( 21 ) **E 21 709881**  
 ( 96 ) **EP 20210709881** 2021.02.08.  
 ( 97 ) **EP 4103351 A1** 2021.08.19.  
**EP 4103351 B1** 2024.04.03.  
 ( 73 ) Pfarr Stanztechnik Gmbh, 36419 Buttlar / Thüringen (DE)  
 ( 72 ) MÄDLER, Ralph  
 REICHELT, Stephan  
 ( 74 ) Danubia Szabadalmi és Jogi Iroda Kft., 1051 Budapest, (HU)  
**( 54 ) Ólommentes forrasztófólia**  
 ( 51 ) **B23K 35/02** (2006.01)  
**B23K 35/26** (2006.01)  
**C22C 13/00** (2006.01)  
**H01L 23/373** (2006.01)  
 ( 13 ) **T2**  
 ( 30 ) 102020000913 2020.02.12. DE

- ( 11 ) **E066785**  
 ( 21 ) **E 17 763297**  
 ( 96 ) **EP 20170763297** 2017.03.08.  
 ( 97 ) **EP 3427888 A1** 2017.09.14.  
**EP 3427888 B1** 2024.04.24.  
 ( 73 ) SENJU METAL INDUSTRY CO., LTD., Tokyo 120-8555 (JP)  
 ( 72 ) TACHIBANA, Ken  
 HATTORI, Takahiro  
 ( 74 ) Danubia Szabadalmi és Jogi Iroda Kft., 1051 Budapest, (HU)  
**( 54 ) Forrasztó ötvözet, forrasztó golyó, chip forrasztó, forrasztó paszta és forrasztási kötés**  
 ( 51 ) **B23K 35/26** (2006.01)  
**B23K 35/02** (2006.01)  
**C22C 13/00** (2006.01)  
**H01L 23/00** (2006.01)  
**H05K 3/34** (2006.01)  
 ( 13 ) **T2**  
 ( 30 ) 2016044779 2016.03.08. JP

- ( 11 ) **E066962**  
 ( 21 ) **E 19 776738**  
 ( 96 ) **EP 20190776738** 2019.03.22.  
 ( 97 ) **EP 3778107 A1** 2019.10.03.

---

**EP 3778107 B1** 2024.05.08.

( 73 ) Senju Metal Industry Co., Ltd, Tokyo 120-8555 (JP)

( 72 ) HAYASHIDA Toru  
YOSHIKAWA Shunsaku  
SAITO Takashi  
DEI Kanta

( 74 ) Danubia Szabadalmi és Jogi Iroda Kft., 1051 Budapest, (HU)

**( 54 ) Forrasztópaszta**

( 51 ) **B23K 35/26** (2006.01)  
**B23K 35/02** (2006.01)  
**B23K 35/28** (2006.01)  
**B23K 35/36** (2006.01)  
**B23K 35/362** (2006.01)  
**B23K101/36** (2006.01)  
**B23K101/42** (2006.01)  
**C22C 13/00** (2006.01)  
**C22C 13/02** (2006.01)  
**C22C 18/04** (2006.01)

**( 13 ) T2**

( 30 ) 2018070271 2018.03.30. JP  
2018184823 2018.09.28. JP

---

**( 11 ) E066988**

**( 21 ) E 19 197234**

( 96 ) **EP 20190197234** 2019.09.13.

( 97 ) **EP 3689541 A1** 2020.08.05.

**EP 3689541 B1** 2024.04.03.

( 73 ) Akron Special Machinery, Inc., Akron, OH 44314 (US)

( 72 ) Lint, Charles A.  
Mitchell, Brian D  
Laughlin, William P.

( 74 ) Danubia Szabadalmi és Jogi Iroda Kft., 1051 Budapest, (HU)

**( 54 ) Ellensúlyozott gumiabroncsprofil létrehozó gép**

( 51 ) **B24B 5/36** (2006.01)  
**B24B 27/00** (2006.01)  
**B24B 49/12** (2006.01)  
**B29D 30/06** (2006.01)  
**G01M 17/02** (2006.01)

**( 13 ) T2**

( 30 ) 201862731224 P 2018.09.14. US

---

**( 11 ) E066889**

**( 21 ) E 20 315407**

( 96 ) **EP 20200315407** 2020.09.11.

( 97 ) **EP 3967454 A1** 2022.03.16.

**EP 3967454 B1** 2024.02.21.

( 73 ) Leko Labs S.A., 3895 Foetz (LU)

( 72 ) Cordier, François-Xavier  
Ferrari, Matteo

---



---

Carvalhoheiras, Catarina

( 74 ) SBGK Szabadalmi Ügyvivői Iroda, 1062 Budapest, (HU)

( 54 ) **Szerelőasztal összetett panel előállítására**

( 51 ) **B25B 11/00** (2006.01)

( 13 ) **T2**

---

( 11 ) **E066981**

( 21 ) **E 18 888838**

( 96 ) **EP 20180888838** 2018.11.08.

( 97 ) **EP 3653338 A1** 2020.05.20.

**EP 3653338 B1** 2024.05.29.

( 73 ) LG Energy Solution, Ltd., Seoul 07335 (KR)

( 72 ) MOON, Duck-Hee

KIM, Do-Hyeon

YU, Sung-Chun

KANG, Tae-Young

( 74 ) Danubia Szabadalmi és Jogi Iroda Kft., 1051 Budapest, (HU)

( 54 ) **Bontószerszám**

( 51 ) **B25B 13/48** (2006.01)

**B25B 23/00** (2006.01)

**H01M 50/244** (2021.01)

**H01M 50/284** (2021.01)

**H01M 50/519** (2021.01)

( 13 ) **T2**

( 30 ) 20170173520 2017.12.15. KR

---

( 11 ) **E066924**

( 21 ) **E 19 198166**

( 96 ) **EP 20190198166** 2019.09.18.

( 97 ) **EP 3693136 A1** 2020.08.12.

**EP 3693136 B1** 2024.04.17.

( 73 ) Spazzadeschi, Ilario Giuseppe, 20019 Milan (IT)

Spazzadeschi, Riccardo, 20019 Milan (IT)

Spazzadeschi, Enrico, 20019 Milan (IT)

( 72 ) Spazzadeschi, Ilario Giuseppe

Spazzadeschi, Enrico

Spazzadeschi, Riccardo

( 74 ) SBGK Szabadalmi Ügyvivői Iroda, 1062 Budapest, (HU)

( 54 ) **Szerelőszerszám a szorítógyűrűkhöz**

( 51 ) **B25B 27/14** (2006.01)

**H01R 43/042** (2006.01)

( 13 ) **T2**

( 30 ) 201862735264 P 2018.09.24. US

---

( 11 ) **E067018**

( 21 ) **E 19 812296**

( 96 ) **EP 20190812296** 2019.04.01.

( 97 ) **EP 3632636 A1** 2020.04.08.

**EP 3632636 B1** 2024.05.29.

---

- 
- ( 73 ) LG Energy Solution, Ltd., Seoul 07335 (KR)  
( 72 ) LEE, Byeong Kyu  
KU, Cha Hun  
PYO, Jung Kwan  
KIM, Jin Gon  
JUNG, Tai Jin  
KIM, Won Nyeon  
( 74 ) Danubia Szabadalmi és Jogi Iroda Kft., 1051 Budapest, (HU)  
( 54 ) **Hornyoló készülék és eljárás másodlagos akkumulátorhoz**  
( 51 ) **B26F 1/12** (2006.01)  
**B26D 7/01** (2006.01)  
**B26D 7/14** (2006.01)  
**H01M 4/04** (2006.01)  
( 13 ) **T2**  
( 30 ) 20180062419 2018.05.31. KR
- 

- ( 11 ) **E066870**  
( 21 ) **E 20 742330**  
( 96 ) **EP 20200742330** 2020.06.12.  
( 97 ) **EP 3983188 A1** 2020.12.17.  
**EP 3983188 B1** 2024.03.20.  
( 73 ) Ecole Nationale des Ponts et Chaussées, 77455 Marne La Vallee Cedex 2 (FR)  
( 72 ) DUCOULOMBIER, Nicolas  
CARON, Jean-François  
( 74 ) Danubia Szabadalmi és Jogi Iroda Kft., 1051 Budapest, (HU)  
( 54 ) **Eljárás anizotrop szálerősítésű beton előállítására**  
( 51 ) **B28B 1/00** (2006.01)  
**B28B 3/26** (2006.01)  
**B28B 23/18** (2006.01)  
**B29C 48/00** (2019.01)  
**B29C 48/02** (2019.01)  
**B29C 48/16** (2019.01)  
**B29C 48/285** (2019.01)  
**B29C 48/92** (2019.01)  
**B33Y 30/00** (2015.01)  
**B33Y 70/10** (2020.01)  
( 13 ) **T2**  
( 30 ) 1906424 2019.06.14. FR
- 

- ( 11 ) **E066765**  
( 21 ) **E 23 150382**  
( 96 ) **EP 20230150382** 2017.11.07.  
( 97 ) **EP 4183542 A1** 2023.05.24.  
**EP 4183542 B1** 2024.02.28.  
( 73 ) Aladdin Manufacturing Corporation, Calhoun, GA 30701 (US)  
( 72 ) CLARK, Thomas R.  
( 74 ) Danubia Szabadalmi és Jogi Iroda Kft., 1051 Budapest, (HU)  
( 54 ) **Eljárás polietilén-tereftalát színezésére**  
( 51 ) **B29B 7/32** (2006.01)
-

---

<b>B29B 7/60</b>	(2006.01)
<b>B29B 7/72</b>	(2006.01)
<b>B29B 7/74</b>	(2006.01)
<b>B29B 7/88</b>	(2006.01)
<b>B29B 7/94</b>	(2006.01)
<b>B29B 17/00</b>	(2006.01)
<b>B29B 17/02</b>	(2006.01)
<b>B29B 17/04</b>	(2006.01)
<b>B29C 48/36</b>	(2019.01)
<b>B29C 48/44</b>	(2019.01)
<b>B29K 67/00</b>	(2006.01)
<b>C08G 63/183</b>	(2006.01)
<b>D01D 1/06</b>	(2006.01)
<b>D01D 1/09</b>	(2006.01)
<b>D01F 1/04</b>	(2006.01)
<b>D01F 1/06</b>	(2006.01)
<b>D01F 6/62</b>	(2006.01)
<b>( 13 ) T2</b>	
( 30 ) 201615348591	2016.11.10. US
201715804501	2017.11.06. US

---

<b>( 11 ) E066888</b>	
<b>( 21 ) E 21 706511</b>	
<b>( 96 ) EP 20210706511</b>	2021.02.15.
<b>( 97 ) EP 4110582 A1</b>	2021.09.02.
<b>EP 4110582 B1</b>	2024.03.27.
( 73 ) Hebenstreit GmbH, 64546 Mörfelden-Walldorf (DE)	
( 72 ) DUSCHKA, Friedrich	
FÖRSTER, Ralph Olaf	
MERFORTH, Egbert	
ENGELMANN, Michael	
ROLF-WITTLAKE, Antonius	
( 74 ) SBGK Szabadalmi Ügyvivői Iroda, 1062 Budapest, (HU)	
<b>( 54 ) Berendezés egy nyersanyagmennyiség extrudálógépbe vezetéséhez, valamint az erre szolgáló eljárás</b>	
<b>( 51 ) B29C 48/00</b>	(2019.01)
<b>A21C 11/16</b>	(2006.01)
<b>A23L 7/117</b>	(2016.01)
<b>A23P 30/20</b>	(2016.01)
<b>B29B 7/60</b>	(2006.01)
<b>B29C 48/02</b>	(2019.01)
<b>B29C 48/285</b>	(2019.01)
<b>B29C 48/50</b>	(2019.01)
<b>( 13 ) T2</b>	
( 30 ) 102020105197	2020.02.27. DE

---

<b>( 11 ) E067098</b>	
<b>( 21 ) E 21 158603</b>	
<b>( 96 ) EP 20210158603</b>	2021.02.23.
<b>( 97 ) EP 3878637 A1</b>	2021.09.15.

---

---

**EP 3878637 B1** 2024.05.29.

( 73 ) Coveris Flexibles France, 43290 Montfaucon en Velay (FR)

( 72 ) VALETTE, Eric

( 74 ) SBGK Szabadalmi Ügyvivői Iroda, 1062 Budapest, (HU)

**( 54 ) Eljárás oldalredős tasak előállítására és továbbfejlesztett oldalredős tasak**

( 51 ) **B29C 65/18** (2006.01)

**B29L 9/00** (2006.01)

**B65D 30/02** (2006.01)

**B65D 30/08** (2006.01)

( 13 ) **T2**

( 30 ) 2002384 2020.03.10. FR

---

( 11 ) **E066775**

( 21 ) **E 20 706727**

( 96 ) **EP 20200706727** 2020.02.25.

( 97 ) **EP 3956134 A1** 2020.10.22.

**EP 3956134 B1** 2023.12.27.

( 73 ) Continental Reifen Deutschland GmbH, 30175 Hannover (DE)

( 72 ) DZICK, Jürgen

HOPPE, Nicholas

( 74 ) Danubia Szabadalmi és Jogi Iroda Kft., 1051 Budapest, (HU)

**( 54 ) Légtelenítő egység járműabroncs vulkanizáló szerszámának szerszámréséhez és ilyen szerszámrész**

( 51 ) **B29D 30/06** (2006.01)

**B29C 33/10** (2006.01)

( 13 ) **T2**

( 30 ) 102019205506 2019.04.16. DE

---

( 11 ) **E066710**

( 21 ) **E 20 808541**

( 96 ) **EP 20200808541** 2020.11.12.

( 97 ) **EP 4065359 A1** 2021.06.03.

**EP 4065359 B1** 2024.04.10.

( 73 ) VMI Holland B.V., 8161 RK Epe (NL)

( 72 ) KAAGMAN, Mattheus Jacobus

VISSER, Ruben Matthias

( 74 ) Danubia Szabadalmi és Jogi Iroda Kft., 1051 Budapest, (HU)

**( 54 ) Továbbító kerék és eljárás szalag továbbítására egy abroncskészítő doboz**

( 51 ) **B29D 30/30** (2006.01)

**B29D 30/24** (2006.01)

**B29D 30/44** (2006.01)

**B65H 5/22** (2006.01)

( 13 ) **T2**

( 30 ) 2024329 2019.11.28. NL

---

( 11 ) **E066800**

( 21 ) **E 18 700907**

( 96 ) **EP 20180700907** 2018.01.18.

( 97 ) **EP 3512695 A1** 2018.08.30.

**EP 3512695 B1** 2024.03.06.

---

- 
- ( 73 ) Fibro GmbH, 74855 Hassmersheim (DE)  
 ( 72 ) MEYER, Markus  
 ( 74 ) Pintz és Társai Kft., 1085 Budapest, (HU)  
**( 54 ) Ékhajtás és eljárás egy optimalizált vezetésű ékhajtás előállítására**  
 ( 51 ) **B30B 1/40** (2006.01)  
       **B21D 19/08** (2006.01)  
 ( 13 ) **T2**  
 ( 30 ) 202017100989 U 2017.02.22. DE  
       102017116794 2017.07.25. DE
- 
- ( 11 ) **E067010**  
 ( 21 ) **E 20 205428**  
 ( 96 ) **EP 20200205428** 2020.11.03.  
 ( 97 ) **EP 38191 11** 2021.05.12.  
       **EP 38191 B1** 2024.04.10.  
 ( 73 ) TE Connectivity Solutions GmbH, 8200 Schaffhausen (CH)  
       TE Connectivity Germany GmbH, 64625 Bensheim (DE)  
 ( 72 ) Gulsoy, Gokce  
       Wu, Yiliang  
       Sachs, Soenke  
       Gregor, Christian Walter  
       Soneja, Shallu  
       Schmidt, Helge  
       Greiner, Felix  
 ( 74 ) Danubia Szabadalmi és Jogi Iroda Kft., 1051 Budapest, (HU)  
**( 54 ) Festékben lévő szemcsék ultrahangos konszolidálása funkcionális bevonatokhoz**  
 ( 51 ) **B30B 11/02** (2006.01)  
       **B30B 15/30** (2006.01)  
       **H05K 3/12** (2006.01)  
 ( 13 ) **T2**  
 ( 30 ) 201916674361 2019.11.05. US
- 
- ( 11 ) **E067100**  
 ( 21 ) **E 21 722768**  
 ( 96 ) **EP 20210722768** 2021.04.07.  
 ( 97 ) **EP 4132789 A1** 2021.10.14.  
       **EP 4132789 B1** 2024.04.03.  
 ( 73 ) voestalpine Automotive Components Dettingen GmbH & Co. KG, 72581 Dettingen an der Erms (DE)  
 ( 72 ) LANKSWEIRT, Jochen  
       Bursy, Heinrich  
 ( 74 ) Danubia Szabadalmi és Jogi Iroda Kft., 1051 Budapest, (HU)  
**( 54 ) Berendezés és eljárás lemezzrészek összekötésére lemezkötegekké**  
 ( 51 ) **B32B 37/12** (2006.01)  
       **B32B 37/26** (2006.01)  
       **B32B 38/04** (2006.01)  
       **H02K 15/02** (2006.01)  
 ( 13 ) **T2**  
 ( 30 ) 20168583 2020.04.07. EP
-

- 
- ( 11 ) **E067012**  
( 21 ) **E 19 856441**  
( 96 ) **EP 20190856441** 2019.09.27.  
( 97 ) **EP 3686969 A1** 2020.04.23.  
**EP 3686969 B1** 2024.04.03.  
( 73 ) Shenzhen Geesun Intelligent Technology Co., Ltd., Shenzhen, Guangdong 518103 (CN)  
( 72 ) YANG, Rukun  
CHEN, Fei  
YANG, Ji  
WEI, Hongsheng  
( 74 ) Danubia Szabadalmi és Jogi Iroda Kft., 1051 Budapest, (HU)  
( 54 ) **Akkumulátor elektróda hőköti berendezés és eljárás ennek alkalmazására hőszigetelt kötés kialakításához  
akkumulátor elektróda elrendezésén**  
( 51 ) **B32B 41/00** (2006.01)  
**B29C 43/52** (2006.01)  
**H01M 4/139** (2010.01)  
**H01M 10/052** (2010.01)  
( 13 ) **T2**  
( 30 ) 201811204403 2018.10.16. CN
- 

- ( 11 ) **E066713**  
( 21 ) **E 22 706243**  
( 96 ) **EP 20220706243** 2022.02.10.  
( 97 ) **EP 4214056 A1** 2022.08.18.  
**EP 4214056 B1** 2024.04.10.  
( 73 ) TKM Meyer GmbH, 22941 Bargteheide (DE)  
( 72 ) SAUDER, Christian  
STÖRTE, Thomas  
( 74 ) SBGK Szabadalmi Ügyvivői Iroda, 1062 Budapest, (HU)  
( 54 ) **Lehúzóké**  
( 51 ) **B41F 9/10** (2006.01)  
**B05C 1/08** (2006.01)  
**B05C 11/04** (2006.01)  
**B41F 15/42** (2006.01)  
**B41F 15/44** (2006.01)  
**B41F 31/02** (2006.01)  
**B41F 31/20** (2006.01)  
**B41N 10/00** (2006.01)  
**D21G 3/00** (2006.01)  
**H05K 3/12** (2006.01)  
( 13 ) **T2**  
( 30 ) 102021103315 2021.02.12. DE
- 

- ( 11 ) **E066724**  
( 21 ) **E 20 157031**  
( 96 ) **EP 20200157031** 2020.02.12.  
( 97 ) **EP 3695991 A1** 2020.08.19.  
**EP 3695991 B1** 2024.04.17.  
( 73 ) K. Hartwall GmbH, 21258 Heidenau (DE)
-

- 
- ( 72 ) Haltermann, Frank  
( 74 ) Paul Cosmovici, 010641 Bucharest, (RO)
- ( 54 ) Útvonal-megközelítés elrendezése vagy vontatószerelvény**
- ( 51 ) **B60D 1/173** (2006.01)  
**B60D 1/48** (2006.01)
- ( 13 ) **T2**
- ( 30 ) 102019103948 2019.02.17. DE  
102019104045 2019.02.18. DE
- 
- ( 11 ) **E066842**  
( 21 ) **E 19 193080**  
( 96 ) **EP 20190193080** 2019.08.22.  
( 97 ) **EP 3782832 A1** 2021.02.24.  
**EP 3782832 B1** 2024.03.13.
- ( 73 ) Motherson Innovations Company Limited, London EC2N 2AX (GB)  
( 72 ) HEINZ, Christoph  
JOHANNBÖKE, Eckhard
- ( 74 ) Danubia Szabadalmi és Jogi Iroda Kft., 1051 Budapest, (HU)
- ( 54 ) Dekorációs elem személyszállító eszköz belső terének burkolására**
- ( 51 ) **B60H 1/22** (2006.01)  
**B60R 13/02** (2006.01)
- ( 13 ) **T2**
- 
- ( 11 ) **E066859**  
( 21 ) **E 20 735526**  
( 96 ) **EP 20200735526** 2020.06.25.  
( 97 ) **EP 3962766 A1** 2020.12.30.  
**EP 3962766 B1** 2024.05.01.
- ( 73 ) Rheinmetall Electronics GmbH, 28309 Bremen (DE)  
( 72 ) KÜCK, Corvin  
PRENZEL, Oliver
- ( 74 ) Ivánka Gábor László, 1122 Budapest, (HU)
- ( 54 ) Katonai jármű HMI-berendezéssel egy műveleti erő számára**
- ( 13 ) **T2**
- ( 30 ) 102019117325 2019.06.27. DE
- 
- ( 11 ) **E066814**  
( 21 ) **E 16 770446**  
( 96 ) **EP 20160770446** 2016.08.31.  
( 97 ) **EP 3347231 A1** 2017.03.16.  
**EP 3347231 B1** 2024.02.14.
- ( 73 ) Schunk Transit Systems GmbH, 5151 Nussdorf am Haunsberg (AT)  
( 72 ) GAMSJÄGER, Tobias
- ( 74 ) ADVOPATENT Szabadalmi Iroda, 1011 Budapest, (HU)
- ( 54 ) Pozicionáló egység töltőállomáshoz, valamint érintkeztetési eljárás**
- ( 51 ) **B60L 53/14** (2020.01)  
**B60L 5/28** (2006.01)  
**B60L 53/30** (2019.01)  
**B60L 53/35** (2019.01)
-

- 
- B60L 53/36** (2019.01)  
**( 13 ) T2**  
( 30 ) 102015217380 2015.09.11. DE
- 
- ( 11 ) E066843**  
**( 21 ) E 19 865502**  
**( 96 ) EP 20190865502** 2019.09.26.  
**( 97 ) EP 3756937 A1** 2020.12.30.  
**EP 3756937 B1** 2024.04.17.  
( 73 ) LG Energy Solution, Ltd., Seoul 07335 (KR)  
( 72 ) YUN, Seong-Jun  
( 74 ) Danubia Szabadalmi és Jogi Iroda Kft., 1051 Budapest, (HU)  
**( 54 ) Eszköz és eljárás töltöttségi állapot (SOC) becsléséhez**  
**( 51 ) B60L 58/12** (2019.01)  
**G01R 31/36** (2006.01)  
**G01R 31/3828** (2019.01)  
**G01R 31/3835** (2019.01)  
**G01R 31/3842** (2019.01)  
**G01R 31/389** (2019.01)  
**( 13 ) T2**  
( 30 ) 20180114990 2018.09.27. KR
- 
- ( 11 ) E066979**  
**( 21 ) E 16 888556**  
**( 96 ) EP 20160888556** 2016.11.22.  
**( 97 ) EP 3408137 A1** 2017.08.03.  
**EP 3408137 B1** 2024.04.03.  
( 73 ) THE WILL-BURT COMPANY, Orrville OH 44667 (US)  
( 72 ) WASSON, Andrew Paul  
JACOBS, Douglas Anthony  
( 74 ) Danubia Szabadalmi és Jogi Iroda Kft., 1051 Budapest, (HU)  
**( 54 ) Reteszrendszer teleszkópos árbochoz**  
**( 51 ) B60Q 1/05** (2006.01)  
**B66C 23/00** (2006.01)  
**E04H 12/18** (2006.01)  
**F16B 7/10** (2006.01)  
**F16B 7/14** (2006.01)  
**F21V 21/22** (2006.01)  
**H01Q 1/10** (2006.01)  
**H01Q 1/12** (2006.01)  
**( 13 ) T2**  
( 30 ) 201615007323 2016.01.27. US
- 
- ( 11 ) E067020**  
**( 21 ) E 19 750731**  
**( 96 ) EP 20190750731** 2019.01.30.  
**( 97 ) EP 3750752 A1** 2020.12.16.  
**EP 3750752 B1** 2024.04.03.  
( 73 ) BYD Company Limited, Guangdong 518118 (CN)
-



- 
- ( 72 ) BAI, Sheng  
ZHANG, Xiaoru  
CUI, Chao  
WANG, Xiaowen
- ( 74 ) SBGK Szabadalmi Ügyvivői Iroda, 1062 Budapest, (HU)
- ( 54 ) **Működtető szerkezet kijelző terminál és jármű beállításához**
- ( 51 ) **B60R 11/02** (2006.01)
- ( 13 ) **T2**
- ( 30 ) 201810142922 2018.02.11. CN  
201820253677 U 2018.02.11. CN
- 
- ( 11 ) **E066906**
- ( 21 ) **E 22 172427**
- ( 96 ) **EP 20220172427** 2022.05.10.
- ( 97 ) **EP 4098500 A1** 2022.12.07.  
**EP 4098500 B1** 2024.03.13.
- ( 73 ) Siemens Mobility GmbH, 81739 München (DE)
- ( 72 ) Oberhofer, Matthias  
Tutein, Doris Sibille  
Zippel, Volker
- ( 74 ) SBGK Szabadalmi Ügyvivői Iroda, 1062 Budapest, (HU)
- ( 54 ) **Rugóerőtároló vezérlőegység és rugóerőtároló vezérlési eljárás jármű fékberendezéséhez**
- ( 51 ) **B60T 13/26** (2006.01)  
**B60T 13/66** (2006.01)  
**B60T 13/68** (2006.01)  
**B60T 17/22** (2006.01)
- ( 13 ) **T2**
- ( 30 ) 102021205513 2021.05.31. DE
- 
- ( 11 ) **E066804**
- ( 21 ) **E 21 802583**
- ( 96 ) **EP 20210802583** 2021.09.30.
- ( 97 ) **EP 4173908 A1** 2023.05.03.  
**EP 4173908 B1** 2024.04.10.
- ( 73 ) Meishan CRRC Brake Science & Technology Co., Ltd., Meishan, Sichuan 620010 (CN)
- ( 72 ) XIAO, Weiyuan  
XIAO, Chen  
LIU, Yi  
SHEN, Yanfei  
YANG, Jianping  
LI, Jing  
SONG, Zhiyong  
WANG, Kaien  
TANG, Qi
- ( 74 ) Pintz és Társai Kft., 1085 Budapest, (HU)
- ( 54 ) **Kiegészítő légtartály töltőrendszer és expressz tehervonat légfékrendszer**
- ( 51 ) **B61H 11/10** (2006.01)  
**B60T 13/26** (2006.01)  
**B60T 17/06** (2006.01)
-

---

**( 13 ) T2**( 30 ) 202111072096 2021.09.14. CN

---

**( 11 ) E066900****( 21 ) E 19 780131****( 96 ) EP 20190780131** 2019.09.04.**( 97 ) EP 3656639 A1** 2020.04.02.**EP 3656639 B1** 2024.05.01.

( 73 ) CRSC Research &amp; Design Institute Group Co., Ltd., Beijing 100070 (CN)

( 72 ) ZHANG, Hao

LIU, Xiaodong

LV, Yuanyuan

ZHOU, Yingcai

ZHANG, Fusong

QI, Ying

LI, Siran

( 74 ) Danubia Szabadalmi és Jogi Iroda Kft., 1051 Budapest, (HU)

**( 54 ) Váltakozó áramú váltó berendezés, rendszer és ezek vezérlési eljárása****( 51 ) B61L 5/06** (2006.01)**B61L 5/10** (2006.01)**( 13 ) T2**( 30 ) 201811139273 2018.09.28. CN

---

**( 11 ) E066782****( 21 ) E 20 719910****( 96 ) EP 20200719910** 2020.04.24.**( 97 ) EP 3752417 A1** 2020.11.12.**EP 3752417 B1** 2024.05.08.

( 73 ) BayWa r.e. Solar Projects GmbH, 81925 München (DE)

( 72 ) GIMBEL, Edgar

( 74 ) Danubia Szabadalmi és Jogi Iroda Kft., 1051 Budapest, (HU)

**( 54 ) Úszóképes átalakító szerkezet****( 51 ) B63B 35/44** (2006.01)**B63B 35/58** (2006.01)**H02B 7/00** (2006.01)**( 13 ) T2**( 30 ) 102019111866 2019.05.07. DE

---

**( 11 ) E067062****( 21 ) E 21 202861****( 96 ) EP 20210202861** 2021.10.15.**( 97 ) EP 4166463 A1** 2023.04.19.**EP 4166463 B1** 2024.04.03.

( 73 ) Felix Waldner GmbH, 4020 Linz (AT)

( 72 ) WAGNER, Hugo, Junior

WAGNER, Hugo, Senior

( 74 ) Danubia Szabadalmi és Jogi Iroda Kft., 1051 Budapest, (HU)

**( 54 ) Eljárás egy csomagolandó áru csomagolására és csomagolás egy csomagolandó áru számára****( 51 ) B65B 11/50** (2006.01)

---

---

**B65B 9/13** (2006.01)  
**B65B 11/58** (2006.01)  
**B65B 13/02** (2006.01)  
**B65B 13/18** (2006.01)  
**B65B 51/02** (2006.01)  
**B65D 71/00** (2006.01)  
**B65D 71/04** (2006.01)  
**B65D 71/38** (2006.01)

( 13 ) T2

---

( 11 ) E067031

( 21 ) E 14 736353

( 96 ) EP 20140736353 2014.07.01.

( 97 ) EP 3016872 A1 2015.01.08.

EP 3016872 B1 2024.04.03.

( 73 ) Alfelder Kunststoffwerke Herm. Meyer GmbH, 31061 Alfeld/Leine (DE)

( 72 ) KRÖGER, Rainer

ROHRKA, Heinz-Werner

ROTHWEILER, Peter

( 74 ) Gödölle, Kékes, Mészáros & Szabó Szabadalmi és Védjegy Iroda, 1024 Budapest, (HU)

( 54 ) **Tömítőtárcsa tartályok, különösen palackok zárókupakjához**

( 51 ) **B65D 41/04** (2006.01)

**B65D 53/04** (2006.01)

**C12H 1/056** (2006.01)

( 13 ) T2

( 30 ) 102013106966 2013.07.03. DE

---

( 11 ) E066925

( 21 ) E 22 705582

( 96 ) EP 20220705582 2022.02.02.

( 97 ) EP 4136035 A1 2023.01.05.

EP 4136035 B1 2024.05.22.

( 73 ) UAB RETAL BALTIC FILMS, 94102 Klaipeda (LT)

( 72 ) KACHANOV, Olexandr

( 74 ) Pintz és Társai Kft., 1085 Budapest, (HU)

( 54 ) **Csavarzárás kupak**

( 51 ) **B65D 41/32** (2006.01)

**B65D 41/34** (2006.01)

**B65D 51/16** (2006.01)

( 13 ) T2

---

( 11 ) E067038

( 21 ) E 21 769184

( 96 ) EP 20210769184 2021.08.10.

( 97 ) EP 4192756 A1 2022.02.17.

EP 4192756 B1 2024.06.05.

( 73 ) G.D SOCIETA' PER AZIONI, 40133 Bologna (IT)

( 72 ) D'ALFONSO, Lorena

POLLONI, Roberto

---

GAMBERINI, Giuliano

( 74 ) Dr. Csányi Balázs Mihály ügyvéd, 1114 Budapest, (HU)

**( 54 ) Legalább egy, csúsztatás révén nyitható bliszterrel ellátott csomagolás****( 51 ) B65D 51/18** (2006.01)**B65D 43/20** (2006.01)**B65D 77/20** (2006.01)**( 13 ) T2**

( 30 ) 202000019879 2020.08.10. IT

**( 11 ) E066688****( 21 ) E 21 192592****( 96 ) EP 20210192592** 2021.08.23.**( 97 ) EP 3957577 A1** 2022.02.23.**EP 3957577 B1** 2024.03.06.

( 73 ) Desiccare, Inc., Las Vegas NV 89139 (US)

( 72 ) BLANKENHORN, Benjamin Edward

( 74 ) SBGK Szabadalmi Ügyvivői Iroda, 1062 Budapest, (HU)

**( 54 ) Tartály oxigén-abszorberrel****( 51 ) B65D 77/20** (2006.01)**B65D 81/26** (2006.01)**( 13 ) T2**

( 30 ) 202017000013 2020.08.21. US

**( 11 ) E066921****( 21 ) E 16 805850****( 96 ) EP 20160805850** 2016.12.06.**( 97 ) EP 3383768 A1** 2017.06.15.**EP 3383768 B1** 2024.03.20.

( 73 ) Ocado Innovation Limited, Hatfield, Hertfordshire AL10 9UL (GB)

( 72 ) STADIE, Robert, Rolf

INGRAM-TEDD, Andrew John

( 74 ) SBGK Szabadalmi Ügyvivői Iroda, 1062 Budapest, (HU)

**( 54 ) Sorrendi rendszerrel ellátott raktározó és kommissiózó rendszer, és eljárás konténerek tároló- és kommissiózó rendszerből előre meghatározott sorrendben való kiszállítására****( 51 ) B65G 1/04** (2006.01)**B65G 1/137** (2006.01)**( 13 ) T2**

( 30 ) 201521488 2015.12.06. GB

**( 11 ) E067085****( 21 ) E 20 728202****( 96 ) EP 20200728202** 2020.05.18.**( 97 ) EP 3976508 A1** 2020.12.03.**EP 3976508 B1** 2024.05.08.

( 73 ) AQSEPTENCE GROUP CARPI S.R.L., 41019 Soliera (MO) (IT)

( 72 ) GAVIOLI, Andrea

NASCIMBENI, Dario

( 74 ) Danubia Szabadalmi és Jogi Iroda Kft., 1051 Budapest, (HU)

**( 54 ) Berendezés szilárd anyagok szállítására**

---

( 51 ) **B65G 33/34** (2006.01)

( 13 ) **T2**

( 30 ) 201900007305 2019.05.27. IT

---

( 11 ) **E067093**

( 21 ) **E 20 152346**

( 96 ) **EP 20200152346** 2020.01.17.

( 97 ) **EP 3851402 A1** 2021.07.21.

**EP 3851402 B1** 2024.04.10.

( 73 ) NV Bekaert SA, 8550 Zwevegem (BE)

( 72 ) VERKENS, Bram

DE PAUW, Stijn

DESLOOVERE, Johan

( 74 ) Danubia Szabadalmi és Jogi Iroda Kft., 1051 Budapest, (HU)

( 54 ) **Fém csévetest**

( 51 ) **B65H 75/14** (2006.01)

**B65H 75/30** (2006.01)

( 13 ) **T2**

---

( 11 ) **E066773**

( 21 ) **E 20 781467**

( 96 ) **EP 20200781467** 2020.09.25.

( 97 ) **EP 4038008 A1** 2021.04.08.

**EP 4038008 B1** 2024.05.01.

( 73 ) Konecranes Global Corporation, 05830 Hyvinkää (FI)

( 72 ) PASSMANN, Christoph

WIEHAGEN, Bastian

WITTE, Marian

MÜLLER, Sven

( 74 ) Paul Cosmovici, 010641 Bucharest, (RO)

( 54 ) **Kocsitartó, és ilyen tartóval ellátott felső szállítóeszköz**

( 51 ) **B66C 6/00** (2006.01)

( 13 ) **T2**

( 30 ) 102019126399 2019.09.30. DE

---

( 11 ) **E066886**

( 21 ) **E 20 157784**

( 96 ) **EP 20200157784** 2020.02.17.

( 97 ) **EP 3702316 A1** 2020.09.02.

**EP 3702316 B1** 2024.04.03.

( 73 ) Manitou Italia S.r.l., 41013 Castelfranco Emilia (Modena) (IT)

( 72 ) IOTTI, Marco

( 74 ) SBGK Szabadalmi Ügyvivői Iroda, 1062 Budapest, (HU)

( 54 ) **Teleszkópos rakodó továbbfejlesztett fülkével**

( 51 ) **B66F 9/075** (2006.01)

( 13 ) **T2**

( 30 ) 201900002935 2019.02.28. IT

---

( 11 ) **E066916**

---

- 
- ( 21 ) **E 21 743585**
- ( 96 ) **EP 20210743585** 2021.07.07.
- ( 97 ) **EP 4188868 A1** 2022.02.03.
- EP 4188868 B1** 2024.03.13.
- ( 73 ) Blupura S.r.l., 40057 Cadriano di Granarolo dell'Emilia (BO) (IT)
- ( 72 ) GROTINI, Gianni
- ( 74 ) Danubia Szabadalmi és Jogi Iroda Kft., 1051 Budapest, (HU)
- ( 54 ) **Italadagoló palackmosó rendszerrel**
- ( 51 ) **B67D 1/00** (2006.01)
- A61L 2/18** (2006.01)
- G07F 13/06** (2006.01)
- G07F 13/10** (2006.01)
- ( 13 ) **T2**
- ( 30 ) 202000018697 2020.07.31. IT
- 
- ( 11 ) **E066931**
- ( 21 ) **E 15 753900**
- ( 96 ) **EP 20150753900** 2015.08.20.
- ( 97 ) **EP 3189003 A1** 2016.03.10.
- EP 3189003 B1** 2024.03.13.
- ( 73 ) Bartec Benke GmbH, 94239 Gotteszell (DE)
- ( 72 ) LERACH, Dieter
- AMANN, Hans-Peter
- ( 74 ) Gödölle, Kékes, Mészáros & Szabó Szabadalmi és Védjegy Iroda, 1024 Budapest, (HU)
- ( 54 ) **Berendezés szállítóvezeték csatlakozásának felügyeletére járműoldali csatlakozásnál és leadóoldali csatlakozásnál**
- ( 51 ) **B67D 7/34** (2010.01)
- ( 13 ) **T2**
- ( 30 ) 102014013310 2014.09.03. DE
- 
- ( 11 ) **E066869**
- ( 21 ) **E 21 709384**
- ( 96 ) **EP 20210709384** 2021.03.01.
- ( 97 ) **EP 4114793 A1** 2021.09.10.
- EP 4114793 B1** 2024.05.01.
- ( 73 ) Topsoe A/S, 2800 Kgs. Lyngby (DK)
- ( 72 ) DAHL, Per Juul
- ( 74 ) SBGK Szabadalmi Ügyvivői Iroda, 1062 Budapest, (HU)
- ( 54 ) **Eljárás szintézis gáz előállítására**
- ( 51 ) **C01B 3/48** (2006.01)
- B01D 3/00** (2006.01)
- B01D 3/38** (2006.01)
- C01B 3/50** (2006.01)
- ( 13 ) **T2**
- ( 30 ) PA202000270 2020.03.03. DK
- 
- ( 11 ) **E066694**
- ( 21 ) **E 14 151103**
- ( 96 ) **EP 20140151103** 2014.01.14.
-

- 
- ( 97 ) **EP 2757068 A1** 2014.07.23.  
**EP 2757068 B1** 2024.03.06.
- ( 73 ) COMMISSARIAT A L'ÉNERGIE ATOMIQUE ET AUX ÉNERGIES ALTERNATIVES, 75015 Paris (FR)
- ( 72 ) Raboin, Lorraine  
GUTEL, Thibaut
- ( 74 ) SBGK Szabadalmi Ügyvivői Iroda, 1062 Budapest, (HU)
- ( 54 ) **Eljárás LiM1-x-y-zNyQzFexPO4 vegyület szintézisére és annak alkalmazása elektródanyagként lítium akkumulátorhoz**
- ( 51 ) **C01B 25/45** (2006.01)  
**B82Y 30/00** (2011.01)  
**H01M 4/58** (2006.01)
- ( 13 ) **T2**
- ( 30 ) 1350399 2013.01.17. FR
- 

- ( 11 ) **E066705**
- ( 21 ) **E 20 808116**
- ( 96 ) **EP 20200808116** 2020.11.20.
- ( 97 ) **EP 4061769 A1** 2021.05.27.  
**EP 4061769 B1** 2024.03.20.
- ( 73 ) TotalEnergies OneTech, 92400 Courbevoie (FR)  
Sulzer Management AG, 8401 Winterthur (CH)
- ( 72 ) DING, Zhongyi John  
NESTERENKO, Nikolai  
VERYASOV, Gleb  
DETHIER, Raoul
- ( 74 ) Pintz és Társai Kft., 1085 Budapest, (HU)
- ( 54 ) **Alkil-halidok átalakítása etilénné és propilénné**
- ( 51 ) **C01B 39/02** (2006.01)  
**B01J 21/08** (2006.01)  
**B01J 29/035** (2006.01)  
**B01J 29/18** (2006.01)  
**B01J 29/40** (2006.01)  
**B01J 29/65** (2006.01)  
**B01J 29/80** (2006.01)  
**B01J 37/00** (2006.01)  
**B01J 37/10** (2006.01)  
**B01J 37/28** (2006.01)  
**C01B 39/38** (2006.01)  
**C07C 1/26** (2006.01)  
**C07C 1/30** (2006.01)  
**C07C 11/04** (2006.01)  
**C07C 11/06** (2006.01)
- ( 13 ) **T2**
- ( 30 ) 19315140 2019.11.22. EP
- 

- ( 11 ) **E066784**
- ( 21 ) **E 17 870326**
- ( 96 ) **EP 20170870326** 2017.11.09.
- ( 97 ) **EP 3538489 A1** 2018.05.17.
-

---

**EP 3538489 B1** 2024.03.20.

( 73 ) Rocher Manganese, Inc., Phoenix, AZ 85021 (US)

( 72 ) CHOW, Norman

JUNG, Joey Chung-Yen

NACU, Anca Mihaela

WARKENTIN, Douglas Dale

( 74 ) Danubia Szabadalmi és Jogi Iroda Kft., 1051 Budapest, (HU)

**( 54 ) Kobaltforrásból származó kobalt(II)-szulfát/ditionát oldatok feldolgozása**

( 51 ) **C01D 5/18** (2006.01)

**C01D 15/02** (2006.01)

**C01D 15/08** (2006.01)

**C22B 23/00** (2006.01)

**C22B 23/06** (2006.01)

**C22B 26/12** (2006.01)

( 13 ) **T2**

( 30 ) 201662421139 P 2016.11.11. US

---

( 11 ) **E067037**

( 21 ) **E 20 808130**

( 96 ) **EP 20200808130** 2020.11.20.

( 97 ) **EP 4061773 A1** 2021.05.27.

**EP 4061773 B1** 2024.04.03.

( 73 ) SYENSQO SA, 1130 Brussels (BE)

( 72 ) BRAIDA, Marc-David

D'ALENCON, Lauriane

COMPAIN, Jean-Daniel

LE MERCIER, Thierry

( 74 ) Danubia Szabadalmi és Jogi Iroda Kft., 1051 Budapest, (HU)

**( 54 ) Lítium-tiofoszfát előállítási eljárása**

( 51 ) **C01D 15/00** (2006.01)

**H01M 6/18** (2006.01)

( 13 ) **T2**

( 30 ) 19306493 2019.11.20. EP

---

( 11 ) **E066695**

( 21 ) **E 23 163170**

( 96 ) **EP 20230163170** 2021.07.01.

( 97 ) **EP 4219406 A1** 2023.08.02.

**EP 4219406 B1** 2024.05.01.

( 73 ) ECOPRO BM CO., LTD., Cheongju-si, Chungcheongbuk-do 28116 (KR)

( 72 ) LEE, Chang Woo

YU, Hyun Jong

CHOI, Moon Ho

( 74 ) SBGK Szabadalmi Ügyvivői Iroda, 1062 Budapest, (HU)

**( 54 ) Pozitív elektród aktív anyag és ezt tartalmazó lítium szekunder akkumulátor**

( 51 ) **C01G 53/00** (2006.01)

**H01M 4/525** (2010.01)

( 13 ) **T2**

( 30 ) 20200131135 2020.10.12. KR

---



- ( 11 ) **E066755**  
( 21 ) **E 14 707308**  
( 96 ) **EP 20140707308** 2014.02.19.  
( 97 ) **EP 2961699 A1** 2014.09.04.  
**EP 2961699 B1** 2024.04.03.  
( 73 ) Owens-Brockway Glass Container Inc., Perrysburg, OH 43551 (US)  
( 72 ) HOWSE, Terence K.G.  
WANG, Zhongming  
( 74 ) Paul Cosmovici, 010641 Bucharest, (RO)  
( 54 ) **Eljárás és berendezés olvadt üveg finomítására**  
( 51 ) **C03B 5/225** (2006.01)  
**C03B 5/18** (2006.01)  
**C03B 5/187** (2006.01)  
**C03B 5/20** (2006.01)  
**C03B 5/26** (2006.01)  
( 13 ) **T2**  
( 30 ) 201313782638 2013.03.01. US
- 

- ( 11 ) **E066740**  
( 21 ) **E 18 938095**  
( 96 ) **EP 20180938095** 2018.10.22.  
( 97 ) **EP 3872039 A1** 2021.09.01.  
**EP 3872039 B1** 2024.02.14.  
( 73 ) Vitro, S.A.B. de C.V., Nuevo León 66265 (MX)  
( 72 ) BECKER DEL RIO, Alejandro  
TIJERINA RAMOS, Victor  
( 74 ) Danubia Szabadalmi és Jogi Iroda Kft., 1051 Budapest, (HU)  
( 54 ) **Különálló üreges részekkel rendelkező tartóegység üvegtárgyakat alakító géphez és gyártási eljárás**  
( 51 ) **C03B 9/16** (2006.01)  
**C03B 9/193** (2006.01)  
**C03B 9/38** (2006.01)  
( 13 ) **T2**
- 

- ( 11 ) **E066815**  
( 21 ) **E 17 726844**  
( 96 ) **EP 20170726844** 2017.05.08.  
( 97 ) **EP 3455177 A1** 2017.11.16.  
**EP 3455177 B1** 2024.03.13.  
( 73 ) M. Swarovski Gesellschaft m.b.H., 3363 Neufurth (AT)  
( 72 ) WEINBERGER, Karl  
NEIDHARDT, Wolfram  
( 74 ) ADVOPATENT Szabadalmi Iroda, 1011 Budapest, (HU)  
( 54 ) **Eljárás üreges üveg mikrogömbök előállítására**  
( 51 ) **C03B 19/10** (2006.01)  
( 13 ) **T2**  
( 30 ) 102016208141 2016.05.11. DE
- 

- ( 11 ) **E066807**
-

- 
- ( 21 ) **E 21 180692**
- ( 96 ) **EP 20210180692** 2021.06.21.
- ( 97 ) **EP 3929165 A1** 2021.12.29.  
**EP 3929165 B1** 2024.04.17.
- ( 73 ) STEVANATO GROUP S.P.A., 35017 Piombino Dese (PD) (IT)
- ( 72 ) CHILLON, Alberto  
CHINELLATO, Fabio  
NICOLETTI, Fabiano
- ( 74 ) Pintz és Társai Kft., 1085 Budapest, (HU)
- ( 54 ) **Készülék kúp formázására egy fecskendőben lévő tű befogadására, eljárás egy fecskendőben lévő tű befogadására szolgáló kúp készítésére és a hozzá tartozó fecskendő**
- ( 51 ) **C03B 23/049** (2006.01)  
**A61M 5/178** (2006.01)  
**C03B 23/09** (2006.01)  
**C03B 40/027** (2006.01)
- ( 13 ) **T2**
- ( 30 ) 202000014869 2020.06.22. IT
- 
- ( 11 ) **E066946**
- ( 21 ) **E 20 707717**
- ( 96 ) **EP 20200707717** 2020.01.30.
- ( 97 ) **EP 3917895 A1** 2020.08.06.  
**EP 3917895 B1** 2024.04.17.
- ( 73 ) Saint-Gobain Glass France, 92400 Courbevoie (FR)
- ( 72 ) BEUTIER, Julien  
RONDEAU, Véronique  
MARTIN, Estelle  
MISRA, Soumyadeep
- ( 74 ) INNOPLEX Iparjogvédelmi Kft., 1036 Budapest, (HU)
- ( 54 ) **Termikus tulajdonságokkal rendelkező vékony rétegekből és egy abszorbens rétegből álló hordozófelület**
- ( 51 ) **C03C 17/36** (2006.01)
- ( 13 ) **T2**
- ( 30 ) 1900878 2019.01.30. FR
- 
- ( 11 ) **E067035**
- ( 21 ) **E 21 702679**
- ( 96 ) **EP 20210702679** 2021.02.04.
- ( 97 ) **EP 4100380 A1** 2021.08.12.  
**EP 4100380 B1** 2024.04.10.
- ( 73 ) BASF SE, 67056 Ludwigshafen am Rhein (DE)
- ( 72 ) TERORDE, Robert  
BOUWMAN, Harry  
DIJKSTRA, Willem  
LIPP, Stefan  
SCHWAB, Matthias Georg
- ( 74 ) SBGK Szabadalmi Ügyvivői Iroda, 1062 Budapest, (HU)
- ( 54 ) **Csillag alakú kerámiatest katalizátorként történő alkalmazásra**
- ( 51 ) **C04B 35/10** (2006.01)  
**B01J 21/04** (2006.01)
-

---

	<b>C04B 35/14</b>	(2006.01)
	<b>C04B 38/00</b>	(2006.01)
	<b>C04B111/00</b>	(2006.01)
<b>( 13 ) T2</b>		
( 30 )	20156102	2020.02.07. EP

---

<b>( 11 ) E066737</b>		
<b>( 21 ) E 19 831717</b>		
<b>( 96 ) EP 20190831717</b>		2019.12.20.
<b>( 97 ) EP 3898555 A1</b>		2020.06.25.
	<b>EP 3898555 B1</b>	2024.02.28.
( 73 )	BASF SE, 67056 Ludwigshafen am Rhein (DE)	
( 72 )	STAAL, Maarten	
	THIEL, Uwe	
	SCHMID, Markus	
	ZERULLA, Wolfram	
	PASDA, Gregor	
	SCHNEIDER, Karl-Heinrich	
	FROEHLING, Peter	
( 74 )	SBGK Szabadalmi Ügyvivői Iroda, 1062 Budapest, (HU)	
<b>( 54 ) Eljárás egy DMPSA nitrifikáció-gátlót tartalmazó műtrágya készítmény előállítására DMPSA sóknak a műtrágya olvadékhoz történő hozzáadásával</b>		
<b>( 51 ) C05C 1/00</b>		(2006.01)
	<b>C05C 5/04</b>	(2006.01)
	<b>C05C 7/00</b>	(2006.01)
	<b>C05C 9/00</b>	(2006.01)
	<b>C05G 3/90</b>	(2020.01)
<b>( 13 ) T2</b>		
( 30 )	18215085	2018.12.21. EP

---

<b>( 11 ) E067034</b>		
<b>( 21 ) E 19 804723</b>		
<b>( 96 ) EP 20190804723</b>		2019.11.18.
<b>( 97 ) EP 3887340 A1</b>		2020.06.04.
	<b>EP 3887340 B1</b>	2024.04.10.
( 73 )	BASF SE, 67056 Ludwigshafen am Rhein (DE)	
( 72 )	STAAL, Maarten	
	THIEL, Uwe	
	NETT, Florian	
	SCHMID, Markus	
	SCHNEIDER, Karl-Heinrich	
( 74 )	SBGK Szabadalmi Ügyvivői Iroda, 1062 Budapest, (HU)	
<b>( 54 ) Nitrogéntartalmú műtrágyát, nitrifikációs inhibitor és primer és/vagy szekunder alkil- és/vagy alkilén-monoaminokat tartalmazó készítményt tartalmazó keverék</b>		
<b>( 51 ) C05C 1/00</b>		(2006.01)
	<b>C05C 3/00</b>	(2006.01)
	<b>C05G 3/20</b>	(2020.01)
	<b>C05G 3/30</b>	(2020.01)
	<b>C05G 3/90</b>	(2020.01)

---

---

<b>C05G 5/30</b>	(2020.01)
<b>( 13 ) T2</b>	
( 30 ) 18209232	2018.11.29. EP

---

<b>( 11 ) E066799</b>	
<b>( 21 ) E 17 791467</b>	
<b>( 96 ) EP 20170791467</b>	2017.06.23.
<b>( 97 ) EP 3642175 A1</b>	2018.12.27.
<b>EP 3642175 B1</b>	2024.03.06.
( 73 ) KNDS AMMO ITALY S.P.A., 00034 Colleferro (Roma) (IT)	
( 72 ) IUDICI, Nicola	
GIROTTI, Michela	
LEPORE, Laura	
( 74 ) Pintz és Társai Kft., 1085 Budapest, (HU)	
<b>( 54 ) Összetétel lőszerkehez való egybázisú lőportöltetkez és ezzel az összetétellel ellátott lőszer</b>	
<b>( 51 ) C06B 45/10</b>	(2006.01)
<b>C06B 25/20</b>	(2006.01)
<b>( 13 ) T2</b>	

---

<b>( 11 ) E067051</b>	
<b>( 21 ) E 13 751842</b>	
<b>( 96 ) EP 20130751842</b>	2013.02.13.
<b>( 97 ) EP 2817277 A1</b>	2013.08.29.
<b>EP 2817277 B1</b>	2024.05.22.
( 73 ) Honeywell International Inc., Morris Plains, NJ 07950 (US)	
( 72 ) MERKEL, Daniel C.	
TUNG, Hsueh Sung	
POKROVSKI, Konstantin A.	
PHAM, Hang T.	
HULSE, Ryan	
( 74 ) SBGK Szabadalmi Ügyvivői Iroda, 1062 Budapest, (HU)	
<b>( 54 ) 1,1,1,1,3,3-pentaklór-propán és hidrogénfluorid azeotróp készítményei</b>	
<b>( 51 ) C07C 19/01</b>	(2006.01)
<b>C01B 7/19</b>	(2006.01)
<b>C09K 3/00</b>	(2006.01)
<b>( 13 ) T2</b>	
( 30 ) 201213402983	2012.02.23. US

---

<b>( 11 ) E066856</b>	
<b>( 21 ) E 19 946135</b>	
<b>( 96 ) EP 20190946135</b>	2019.09.17.
<b>( 97 ) EP 4032873 A1</b>	2021.03.25.
<b>EP 4032873 B1</b>	2024.02.21.
( 73 ) Asymchem Life Science (Tianjin) Co., Ltd, Tianjin 300457 (CN)	
( 72 ) HONG, Hao	
LU, Jiangping	
FENG, Xichun	
ZHANG, Xin	
YAN, Bo	

---

---

( 74 ) Ivánka Gábor László, 1122 Budapest, (HU)

**( 54 ) Módszer az acetilén és ketonvegyület közötti addíciós reakció végrehajtására**

( 51 ) C07C 29/42 (2006.01)

C07C 33/40 (2006.01)

C07C 41/26 (2006.01)

C07C 43/178 (2006.01)

( 13 ) T2

---

( 11 ) E067029

( 21 ) E 18 709001

( 96 ) EP 20180709001 2018.03.05.

( 97 ) EP 3592727 A1 2018.09.13.

EP 3592727 B1 2024.04.03.

( 73 ) Covestro Deutschland AG, 51373 Leverkusen (DE)

( 72 ) CHAN, Denise

KNAUF, Thomas

MÜNNIG, Jürgen

( 74 ) Danubia Szabadalmi és Jogi Iroda Kft., 1051 Budapest, (HU)

**( 54 ) Eljárás nitrobenzol előállítására**

( 51 ) C07C201/08 (2006.01)

C07C201/16 (2006.01)

C07C205/06 (2006.01)

( 13 ) T2

( 30 ) 17159723 2017.03.07. EP

---

( 11 ) E066959

( 21 ) E 20 734584

( 96 ) EP 20200734584 2020.07.01.

( 97 ) EP 3994121 A1 2021.01.07.

EP 3994121 B1 2024.06.12.

( 73 ) Covestro Deutschland AG, 51373 Leverkusen (DE)

( 72 ) Steffens, Friedhelm

KRAUSE, Jonas

CHAN, Denise

( 74 ) Danubia Szabadalmi és Jogi Iroda Kft., 1051 Budapest, (HU)

**( 54 ) Eljárás anilin tisztítására**

( 51 ) C07C209/36 (2006.01)

C07C209/84 (2006.01)

C07C211/46 (2006.01)

( 13 ) T2

( 30 ) 19184067 2019.07.03. EP

20180092 2020.06.15. EP

---

( 11 ) E067087

( 21 ) E 20 830693

( 96 ) EP 20200830693 2020.06.25.

( 97 ) EP 3992177 A1 2020.12.30.

EP 3992177 B1 2024.05.08.

( 73 ) Amtixbio Co., Ltd., Seoul 05836 (KR)

---

- 
- ( 72 ) PARK, Ki Duk  
 PARK, Jong Hyun  
 KIM, Hyeon Ji  
 LEE, Ye Rim  
 KIM, Siwon  
 CHOI, Ji Won  
 YEON, Seul Ki  
 LEE, Jong-Seung  
 BAHN, Yong-Sun  
 CHEONG, Eunji  
 LEE, Kyung-Tae  
 HONG, Joohyeon
- ( 74 ) Danubia Szabadalmi és Jogi Iroda Kft., 1051 Budapest, (HU)
- ( 54 ) **Származék-vegyület új aminosavba beépített bifenilcsoporttal, és ezt tartalmazó gombaellenes gyógyszerészeti készítmény**
- ( 51 ) **C07C237/20** (2006.01)  
**A61K 31/165** (2006.01)  
**A61P 31/10** (2006.01)
- ( 13 ) **T2**
- ( 30 ) 20190075893 2019.06.25. KR
- 
- ( 11 ) **E066993**
- ( 21 ) **E 18 847873**
- ( 96 ) **EP 20180847873** 2018.03.12.
- ( 97 ) **EP 3672938 A1** 2019.02.28.  
**EP 3672938 B1** 2023.11.01.
- ( 73 ) The Board of Supervisors of Louisiana State University and Agricultural and Mechanical College, Baton Rouge, LA 70808 (US)  
 University of Alcalá de Henares, Madrid (ES)
- ( 72 ) BAZAN, Nicolas  
 BAZAN, Hernan  
 ALVAREZ-BUILLA, Julio  
 PAUL, Dennis  
 BURGOS, Carolina
- ( 74 ) Pintz és Társai Kft., 1085 Budapest, (HU)
- ( 54 ) **Vegyületek fájdalom enyhítésére**
- ( 51 ) **C07C311/19** (2006.01)  
**A61K 31/18** (2006.01)  
**A61K 31/40** (2006.01)  
**A61K 31/44** (2006.01)  
**A61K 31/4402** (2006.01)  
**A61K 31/495** (2006.01)  
**A61K 31/5375** (2006.01)  
**A61K 45/06** (2006.01)  
**A61P 29/00** (2006.01)  
**C07D213/40** (2006.01)  
**C07D213/75** (2006.01)  
**C07D295/13** (2006.01)
-

---

**C07D295/192** (2006.01)

( 13 ) **T2**

( 30 ) 201762550137 P 2017.08.25. US

---

( 11 ) **E067005**

( 21 ) **E 19 747780**

( 96 ) **EP 20190747780** 2019.01.30.

( 97 ) **EP 3713914 A1** 2019.08.08.

**EP 3713914 B1** 2024.06.12.

( 73 ) CJ Cheiljedang Corporation, Seoul 04560 (KR)

( 72 ) KIM, Jun-Woo

LEE, Jung Min

JO, Se-Hee

KIM, Il Chul

LEE, In Sung

JUNG, Jun Young

( 74 ) Paul Cosmovici, 010641 Bucharest, (RO)

( 54 ) **Természetes L-cisztein kristályok folyamatos kromatográfiával történő előállítására szolgáló eljárás**

( 51 ) **C07C319/28** (2006.01)

**C07C323/58** (2006.01)

**C12P 13/12** (2006.01)

( 13 ) **T2**

( 30 ) 20180012291 2018.01.31. KR

---

( 11 ) **E066934**

( 21 ) **E 17 935098**

( 96 ) **EP 20170935098** 2017.12.27.

( 97 ) **EP 3730480 A1** 2019.06.27.

**EP 3730480 B1** 2024.05.29.

( 73 ) Wanhua Chemical Group Co., Ltd., Yantai, Shandong 264002 (CN)

( 72 ) LIU, Peng

DAI, Hongtao

SUN, Qinhe

LIU, Ruochen

SUN, Xican

LI, Xingwei

LANG, Xiaojun

YU, Tianyong

( 74 ) Danubia Szabadalmi és Jogi Iroda Kft., 1051 Budapest, (HU)

( 54 ) **Eljárás etilbenzol-hidroperoxid előállítására etilbenzol folyadékfázisú peroxidációjával és eljárás propilén-oxid előállítására**

( 51 ) **C07C407/00** (2006.01)

**C07C409/08** (2006.01)

**C07D301/19** (2006.01)

**C07D303/04** (2006.01)

( 13 ) **T2**

( 30 ) 201711390431 2017.12.21. CN

---

( 11 ) **E066896**

---

- 
- ( 21 ) **E 20 761961**
- ( 96 ) **EP 20200761961** 2020.08.13.
- ( 97 ) **EP 4013741 A1** 2021.02.18.
- EP 4013741 B1** 2024.04.17.
- ( 73 ) Vertex Pharmaceuticals Incorporated, Boston, MA 02210 (US)
- ( 72 ) ANGELL, Paul  
COCHRAN, John E.  
LITTLER, Benjamin J.  
SIESEL, David Andrew  
URBINA, Armando  
ANDERSON, Corey Don  
CLEMENS, Jeremy J.  
CLEVELAND, Thomas  
COON, Timothy Richard  
FRIEMAN, Bryan  
GROOTENHUIS, Peter  
HADIDA RUAH, Sara Sabina  
MCCARTNEY, Jason  
MILLER, Mark Thomas  
PARASELLI, Prasuna  
PIERRE, Fabrice  
SWIFT, Sara E.  
ZHOU, Jinglan

( 74 ) Danubia Szabadalmi és Jogi Iroda Kft., 1051 Budapest, (HU)

( 54 ) **Eljárás CFTR modulátorok előállítására**

- ( 51 ) **C07D207/08** (2006.01)  
**C07D207/09** (2006.01)  
**C07D213/61** (2006.01)  
**C07D213/62** (2006.01)  
**C07D213/70** (2006.01)  
**C07D213/74** (2006.01)  
**C07D231/20** (2006.01)  
**C07D401/04** (2006.01)  
**C07D401/14** (2006.01)  
**C07D513/22** (2006.01)

( 13 ) **T2**

( 30 ) 201962886660 P 2019.08.14. US

---

( 11 ) **E067109**

( 21 ) **E 17 185977**

- ( 96 ) **EP 20170185977** 2017.08.11.
- ( 97 ) **EP 3441386 A1** 2019.02.13.
- EP 3441386 B1** 2024.04.17.

( 73 ) Georg-August-Universität Göttingen, 37073 Göttingen (DE)

( 72 ) Tietze, Lutz F.

( 74 ) Danubia Szabadalmi és Jogi Iroda Kft., 1051 Budapest, (HU)

( 54 ) **Eljárás egyszeresen védett bifunkciós prodrugok előállítására, az ezeken alapuló antitest hatóanyag konjugátumok, valamint eljárás az antitest hatóanyag konjugátumok előállítására**

---



- 
- ( 51 ) **C07D209/60** (2006.01)  
**A61K 47/55** (2017.01)  
**A61P 35/00** (2006.01)  
**C07H 17/02** (2006.01)

( 13 ) **T2**

---

( 11 ) **E066972**

( 21 ) **E 19 774768**

( 96 ) **EP 20190774768** 2019.03.29.

( 97 ) **EP 3778573 A1** 2019.10.03.

**EP 3778573 B1** 2024.04.24.

( 73 ) Kyowa Kirin Co., Ltd., Tokyo 100-0004 (JP)

( 72 ) UCHIDA Kenji

KAWAI Ryohei

YAMAMOTO Keisuke

KANAI Toshimi

IKOTA Hideo

IMAEDA Takashi

YOSHIDA Kei

( 74 ) Danubia Szabadalmi és Jogi Iroda Kft., 1051 Budapest, (HU)

( 54 ) **Rákellenes hatású vegyületek**

( 51 ) **C07D215/46** (2006.01)

**A61K 31/4709** (2006.01)

**A61K 31/4985** (2006.01)

**A61K 31/551** (2006.01)

**A61P 35/00** (2006.01)

**C07D215/44** (2006.01)

**C07D401/12** (2006.01)

**C07D401/14** (2006.01)

**C07D405/14** (2006.01)

**C07D409/14** (2006.01)

**C07D413/12** (2006.01)

**C07D413/14** (2006.01)

**C07D487/04** (2006.01)

**C07D487/08** (2006.01)

**C07D495/14** (2006.01)

**C07D519/00** (2006.01)

( 13 ) **T2**

( 30 ) 2018068816 2018.03.30. JP

---

( 11 ) **E067099**

( 21 ) **E 21 718845**

( 96 ) **EP 20210718845** 2021.04.12.

( 97 ) **EP 4136080 A1** 2021.10.21.

**EP 4136080 B1** 2024.04.24.

( 73 ) Syngenta Crop Protection AG, 4058 Basel (CH)

( 72 ) BURTON, Paul, Matthew

MITCHELL, Glynn

RAJAN, Ramya

---

---

EMERY, Katie

TAYLOR, Nicholas, John

( 74 ) Danubia Szabadalmi és Jogi Iroda Kft., 1051 Budapest, (HU)

**( 54 ) Herbicid hatású vegyületek**

**( 51 ) C07D257/06** (2006.01)

**A01N 43/713** (2006.01)

**A01N 43/78** (2006.01)

**A01N 43/80** (2006.01)

**A01N 43/82** (2006.01)

**C07D271/113** (2006.01)

**C07D401/12** (2006.01)

**C07D403/12** (2006.01)

**C07D409/12** (2006.01)

**C07D413/12** (2006.01)

**C07D417/12** (2006.01)

**( 13 ) T2**

( 30 ) 202011016632 2020.04.17. IN

---

**( 11 ) E066793**

**( 21 ) E 19 718465**

**( 96 ) EP 20190718465** 2019.04.03.

**( 97 ) EP 3774745 A1** 2019.10.10.

**EP 3774745 B1** 2024.05.29.

( 73 ) Otsuka Pharmaceutical Co., Ltd., Tokyo 101-8535 (JP)

( 72 ) KANAI, Naohiko

YASUTOMI, Takayuki

HIROTA, Ryosuke

( 74 ) SBGK Szabadalmi Ügyvivői Iroda, 1062 Budapest, (HU)

**( 54 ) Oxazol vegyület kristály**

**( 51 ) C07D263/32** (2006.01)

**A61K 31/421** (2006.01)

**A61P 17/00** (2006.01)

**( 13 ) T2**

( 30 ) 2018072717 2018.04.04. JP

---

**( 11 ) E066940**

**( 21 ) E 20 744019**

**( 96 ) EP 20200744019** 2020.07.21.

**( 97 ) EP 4003978 A1** 2021.01.28.

**EP 4003978 B1** 2024.05.01.

( 73 ) Boehringer Ingelheim International GmbH, 55216 Ingelheim am Rhein (DE)

( 72 ) KUTTRUFF, Christian, Andreas

GODBOUT, Cédrickx

KOOLMAN, Hannes, Fiepko

ROTH, Gerald, Juergen

( 74 ) Advopatent Szabadalmi és Védjegy Iroda, 1011 Budapest, (HU)

**( 54 ) N-metil, N-(6-(metoxi)piridazin-3-il)amin-származékok, mint autotaxin (ATX) modulátorok gyulladásoz légúti vagy fibrotikus betegségek kezelésére**

**( 51 ) C07D401/14** (2006.01)

---

**A61K 31/444** (2006.01)  
**A61K 31/497** (2006.01)  
**A61P 11/00** (2006.01)  
**A61P 29/00** (2006.01)  
**C07D401/12** (2006.01)  
**( 13 ) T2**  
**( 30 )** 19187616 2019.07.22. EP

**( 11 ) E066732**  
**( 21 ) E 20 828308**  
**( 96 ) EP 20200828308** 2020.11.28.  
**( 97 ) EP 4065575 A1** 2021.06.03.  
**EP 4065575 B1** 2024.01.31.  
**( 73 )** Lupin Limited, Mumbai 400 055 (IN)  
**( 72 )** SETHI, Sachin  
 NAIR, Prathap, Sreedharan  
 SHUKLA, Manojkumar, Ramprasad  
 SINDKHEDKAR, Milind, Dattatraya  
 PALLE, Venkata, P.  
 KAMBOJ, Rajender, Kumar  
 PHUKAN, Samiron  
 PATIL, Pradeep, Rangrao  
 KAKADE, Ganesh  
 KHEDKAR, Nilesh, Raghunath  
 DUBE, Dagadu  
 TAMBE, Vikas, Sitaram  
 BALGUDE, Sudhakar, Maruti  
 WAGH, Pradip, Balu  
**( 74 )** Pintz és Társai Kft., 1085 Budapest, (HU)

**( 54 ) Helyettesített triciklusos vegyületek**

**( 51 ) C07D403/04** (2006.01)  
**A61K 31/517** (2006.01)  
**A61K 31/519** (2006.01)  
**A61P 35/00** (2006.01)  
**C07D405/04** (2006.01)  
**C07D491/048** (2006.01)  
**C07D491/107** (2006.01)  
**C07D498/04** (2006.01)  
**( 13 ) T2**  
**( 30 )** 201921049157 2019.11.29. IN  
 202021035414 2020.08.17. IN

**( 11 ) E066832**  
**( 21 ) E 20 734955**  
**( 96 ) EP 20200734955** 2020.06.30.  
**( 97 ) EP 3994134 A1** 2021.01.07.  
**EP 3994134 B1** 2024.01.24.  
**( 73 )** Merck Patent GmbH, 64293 Darmstadt (DE)  
**( 72 )** HEINRICH, Timo

SEENISAMY, Jeyaprakashnarayanan

( 74 ) Danubia Szabadalmi és Jogi Iroda Kft., 1051 Budapest, (HU)

**( 54 ) Eljárás (S)-3-hidroxi-1-(1H-indol-5-il)-2-oxo-pirrolidin-3-karbonsav 3,5-difluor-benzilamid előállítására****( 51 ) C07D403/04** (2006.01)**C07D498/10** (2006.01)**C07D513/10** (2006.01)**( 13 ) T2**

( 30 ) 19184056 2019.07.03. EP

**( 11 ) E066783****( 21 ) E 19 722363****( 96 ) EP 20190722363** 2019.04.17.**( 97 ) EP 3781561 A1** 2019.10.24.**EP 3781561 B1** 2024.03.13.

( 73 ) Constellation Pharmaceuticals, Inc., Boston, MA 02210 (US)

( 72 ) GEHLING, Victor, S.

KHANNA, Avinash

MOINE, Ludivine

STUCKEY, Jacob, I.

CÔTÉ, Alexandre

( 74 ) Danubia Szabadalmi és Jogi Iroda Kft., 1051 Budapest, (HU)

**( 54 ) Metil módosító enzimek modulátorai, ezek készítményei és alkalmazásuk****( 51 ) C07D405/14** (2006.01)**A61K 31/44** (2006.01)**A61P 35/00** (2006.01)**C07D405/12** (2006.01)**( 13 ) T2**

( 30 ) 201862659408 P 2018.04.18. US

**( 11 ) E067028****( 21 ) E 17 806708****( 96 ) EP 20170806708** 2017.05.30.**( 97 ) EP 3466934 A1** 2017.12.07.**EP 3466934 B1** 2024.03.27.

( 73 ) Taiho Pharmaceutical Co., Ltd., Chiyoda-ku, Tokyo 101-8444 (JP)

( 72 ) MIYAHARA, Seiji

UENO, Hiroyuki

HARA, Shoki

OGINO, Yoshio

( 74 ) SBGK Szabadalmi Ügyvivői Iroda, 1062 Budapest, (HU)

**( 54 ) Ribonukleotid reduktáz inhibitor szulfonamid vegyületek vagy sóik rák kezelésére****( 51 ) C07D413/06** (2006.01)**A61K 31/4245** (2006.01)**A61K 31/428** (2006.01)**A61P 35/00** (2006.01)**C07D249/10** (2006.01)**C07D271/113** (2006.01)**C07D413/10** (2006.01)**C07D413/12** (2006.01)

**C07D413/14** (2006.01)  
**C07D417/06** (2006.01)  
**C07D417/12** (2006.01)  
**C07D491/107** (2006.01)  
**C07D498/04** (2006.01)  
**C07D498/08** (2006.01)

( 13 ) **T2**

( 30 ) 2016109609 2016.05.31. JP

( 11 ) **E066718**

( 21 ) **E 20 709807**

( 96 ) **EP 20200709807** 2020.01.28.

( 97 ) **EP 3917925 A1** 2020.08.06.

**EP 3917925 B1** 2024.03.13.

( 73 ) Incyte Corporation, Wilmington, DE 19803 (US)

( 72 ) HUANG, Taisheng

WANG, Xiaozhao

( 74 ) Danubia Szabadalmi és Jogi Iroda Kft., 1051 Budapest, (HU)

( 54 ) **Pirazolopiridinek és triazolopiridinek mint A2A/A2B inhibitorok**

( 51 ) **C07D471/04** (2006.01)

**A61K 31/437** (2006.01)

**A61P 35/00** (2006.01)

**A61P 37/00** (2006.01)

( 13 ) **T2**

( 30 ) 201962798180 P 2019.01.29. US

( 11 ) **E066895**

( 21 ) **E 20 715020**

( 96 ) **EP 20200715020** 2020.03.25.

( 97 ) **EP 3947375 A1** 2020.10.01.

**EP 3947375 B1** 2024.04.03.

( 73 ) Merck Patent GmbH, 64293 Darmstadt (DE)

( 72 ) FUCHSS, Thomas

BECKER, Axel

KUBAS, Holger

GRAEDLER, Ulrich

( 74 ) Danubia Szabadalmi és Jogi Iroda Kft., 1051 Budapest, (HU)

( 54 ) **Imidazonilkinolin-származékok és terápiás alkalmazásuk**

( 51 ) **C07D471/04** (2006.01)

**A61K 31/4375** (2006.01)

**A61P 35/00** (2006.01)

( 13 ) **T2**

( 30 ) 19165664 2019.03.27. EP

( 11 ) **E066750**

( 21 ) **E 19 813990**

( 96 ) **EP 20190813990** 2019.10.30.

( 97 ) **EP 3873903 A1** 2020.05.07.

**EP 3873903 B1** 2024.01.24.

( 73 ) GILEAD SCIENCES, INC., Foster City, California 94404 (US)

( 72 ) BALAN, Gayatri

BARTLETT, Mark J.

CHANDRASEKHAR, Jayaraman

CODELLI, Julian A.

CONWAY, John H.

COSMAN, Jennifer L.

KALLA, Rao V.

KASUN, Zachary A.

KIM, Musong

LEE, Seung H.

LO, Jennifer R.

LOYER-DREW, Jennifer A.

MITCHELL, Scott A.

PERRY, Thao D.

PHILLIPS, Gary B.

SALVO, Patrick J.

SWAMINATHAN, Sundaramoorthi

VAN VELDHUIZEN, Joshua J.

YEUNG, Suet C.

ZABLOCKI, Jeff

( 74 ) Ivánka Gábor László, 1122 Budapest, (HU)

( 54 ) Szubsztituált 6-azabenzimidazol vegyületek, mint HPK1 inhibitorok

( 51 ) C07D471/04 (2006.01)

A61K 31/437 (2006.01)

A61P 35/00 (2006.01)

C07D519/00 (2006.01)

( 13 ) T2

( 30 ) 201862753339 P 2018.10.31. US

201962868550 P 2019.06.28. US

( 11 ) E066864

( 21 ) E 15 857508

( 96 ) EP 20150857508 2015.11.06.

( 97 ) EP 3215511 A1 2016.05.12.

EP 3215511 B1 2024.04.17.

( 73 ) Bial-R&D Investments, S.A., 4745-457 Coronado (S. Romso e S. Mamede) (PT)

( 72 ) SKERLJ, Renato, T.

LANSBURY, Peter, T.

GOOD, Andrew, C.

BOURQUE, Elyse, Marie Josée

( 74 ) SBGK Szabadalmi Ügyvivői Iroda, 1062 Budapest, (HU)

( 54 ) Helyettesített pirazolo(1,5-a)pirimidinek és alkalmazásuk orvosi rendellenességek kezelésében

( 51 ) C07D487/04 (2006.01)

A61K 31/519 (2006.01)

A61P 3/10 (2006.01)

A61P 13/12 (2006.01)

A61P 25/08 (2006.01)

- 
- A61P 25/16 (2006.01)  
A61P 25/18 (2006.01)  
A61P 25/22 (2006.01)  
A61P 25/24 (2006.01)  
A61P 25/28 (2006.01)  
A61P 27/06 (2006.01)  
A61P 43/00 (2006.01)
- ( 13 ) T2  
( 30 ) 201462076062 P 2014.11.06. US
- 
- ( 11 ) E066770  
( 21 ) E 20 743687  
( 96 ) EP 20200743687 2020.07.21.  
( 97 ) EP 4003998 A1 2021.01.28.  
EP 4003998 B1 2024.03.27.  
( 73 ) Boehringer Ingelheim International GmbH, 55216 Ingelheim am Rhein (DE)  
( 72 ) KUTTRUFF, Christian, Andreas  
BRETSCHNEIDER, Tom  
GODBOUT, Cédricx  
KOOLMAN, Hannes, Fiepko  
MARTYRES, Domnic  
ROTH, Gerald, Juergen  
( 74 ) ADVOPATENT Szabadalmi Iroda, 1011 Budapest, (HU)  
( 54 ) **N-metil, N-(6-(metoxi)piridazin-3-il)amin-származékok, mint autotaxin (ATX) modulátorok a gyulladáso-  
légúti vagy fibrotikus betegségek kezelésére**  
( 51 ) C07D487/10 (2006.01)  
A61K 31/407 (2006.01)  
A61K 31/438 (2006.01)  
A61K 31/444 (2006.01)  
A61K 31/497 (2006.01)  
A61P 11/00 (2006.01)  
A61P 29/00 (2006.01)  
C07D401/12 (2006.01)  
C07D401/14 (2006.01)  
C07D471/08 (2006.01)  
C07D471/10 (2006.01)  
C07D487/04 (2006.01)  
C07D487/08 (2006.01)
- ( 13 ) T2  
( 30 ) 19187617 2019.07.22. EP
- 
- ( 11 ) E066997  
( 21 ) E 21 726114  
( 96 ) EP 20210726114 2021.05.18.  
( 97 ) EP 4153599 A1 2021.11.25.  
EP 4153599 B1 2024.03.13.  
( 73 ) Boehringer Ingelheim International GmbH, 55216 Ingelheim am Rhein (DE)  
( 72 ) LINZ, Guenter  
DAEUBLER, Juergen
-

PANGERL, Michael

SCHMID, Rolf

UNGER, Sarah

( 74 ) ADVOPATENT Szabadalmi Iroda, 1011 Budapest, (HU)

**( 54 ) Eljárás alkil-7-amino-5-metil-[1,2,5]oxidiazol[3,4-B]piridin-karboxilát előállítására****( 51 ) C07D498/04** (2006.01)**( 13 ) T2**

( 30 ) 20176112 2020.05.22. EP

**( 11 ) E066903****( 21 ) E 19 758683****( 96 ) EP 20190758683** 2019.08.21.**( 97 ) EP 3840837 A1** 2020.02.27.**EP 3840837 B1** 2024.03.20.

( 73 ) Astrazeneca AB, 151 85 Södertälje (SE)

( 72 ) WU, Dedong

( 74 ) Danubia Szabadalmi és Jogi Iroda Kft., 1051 Budapest, (HU)

**( 54 ) Argináz inhibitorok és eljárások alkalmazásukra****( 51 ) C07F 5/02** (2006.01)**A61K 31/69** (2006.01)**A61K 33/22** (2006.01)**A61P 29/00** (2006.01)**A61P 35/00** (2006.01)**( 13 ) T2**

( 30 ) 201862721113 P 2018.08.22. US

**( 11 ) E066892****( 21 ) E 19 723548****( 96 ) EP 20190723548** 2019.04.11.**( 97 ) EP 3774859 A1** 2019.10.17.**EP 3774859 B1** 2024.03.13.

( 73 ) Salubris Biotherapeutics, Inc., Gaithersburg MD 20878 (US)

Salubris (Chengdu) Biotech Co., Ltd., Gao-Xin District, Chengdu (CN)

( 72 ) LI, John

LI, Shengwei

LUO, Dixiang

WU, Yiran

ZHOU, Ming

ZHUANG, Xiaolei

HUA, Liang

LUO, Pengyi

WANG, Yang

( 74 ) Danubia Szabadalmi és Jogi Iroda Kft., 1051 Budapest, (HU)

**( 54 ) Humán neuregulin-1 (NRG-1) rekombináns fúziós fehérje készítmény és alkalmazási eljárások****( 51 ) C07K 14/475** (2006.01)**A61K 38/18** (2006.01)**A61P 9/00** (2006.01)**C07K 16/28** (2006.01)**( 13 ) T2**



---

( 30 ) 201862656246 P 2018.04.11. US

---

( 11 ) **E066758**

( 21 ) **E 19 219954**

( 96 ) **EP 20190219954** 2015.03.11.

( 97 ) **EP 3693384 A1** 2020.08.12.

**EP 3693384 B1** 2024.01.24.

( 73 ) Collectis, 75013 Paris (FR)

( 72 ) POIROT, Laurent

SOURDIVE, David

DUCHATEAU, Philippe

CABANIOLS, Jean-Pierre

( 74 ) Danubia Szabadalmi és Jogi Iroda Kft., 1051 Budapest, (HU)

( 54 ) **Eljárás allogén transzplantációval kompatibilis T-sejtek előállítására**

( 51 ) **C07K 14/74** (2006.01)

**C12N 5/0783** (2010.01)

( 13 ) **T2**

( 30 ) PA201470119 2014.03.11. DK

---

( 11 ) **E067057**

( 21 ) **E 19 755447**

( 96 ) **EP 20190755447** 2019.08.01.

( 97 ) **EP 3829628 A1** 2020.02.06.

**EP 3829628 B1** 2024.05.15.

( 73 ) CHUGAI SEIYAKU KABUSHIKI KAISHA, Tokyo 115-8543 (JP)

F. Hoffmann-La Roche AG, 4070 Basel (CH)

Osaka University, Osaka 5650871 (JP)

( 72 ) SHINOMIYA, Kenji

GOTANDA, Keisuke

NISHIMURA, Jun-ichi

WINTER, Erica

HSU, Joy C.

( 74 ) SBGK Szabadalmi Ügyvivői Iroda, 1062 Budapest, (HU)

( 54 ) **Gyógyszerkészítmény C5-tel kapcsolatos betegség kezelésében vagy megelőzésében történő alkalmazásra**

( 51 ) **C07K 16/18** (2006.01)

**A61K 9/00** (2006.01)

**A61K 39/395** (2006.01)

**A61P 7/00** (2006.01)

**A61P 37/06** (2006.01)

( 13 ) **T2**

( 30 ) 201862713211 P 2018.08.01. US

201862764952 P 2018.08.17. US

201862760204 P 2018.11.13. US

---

( 11 ) **E066907**

( 21 ) **E 16 876612**

( 96 ) **EP 20160876612** 2016.12.14.

( 97 ) **EP 3389699 A1** 2017.06.22.

**EP 3389699 B1** 2024.05.01.

---

( 73 ) OncoC4, Inc., Rockville, MD 20850 (US)

( 72 ) LIU, Yang  
ZHENG, Pan  
DEVENPORT, Martin

( 74 ) SBGK Szabadalmi Ügyvivői Iroda, 1062 Budapest, (HU)

**( 54 ) Kiméra és humanizált anti-humán-CTLA4 monoklonális antitestek és alkalmazásaik**

**( 51 ) C07K 16/28** (2006.01)

**A61K 39/395** (2006.01)

**A61P 35/00** (2006.01)

**( 13 ) T2**

( 30 ) 201562267735 P 2015.12.15. US

201662309169 P 2016.03.16. US

201662359036 P 2016.07.06. US

---

**( 11 ) E067040**

**( 21 ) E 18 729328**

**( 96 ) EP 20180729328** 2018.05.15.

**( 97 ) EP 3625259 A2** 2018.11.22.

**EP 3625259 B1** 2024.04.17.

( 73 ) Byondis B.V., 6545 CM Nijmegen (NL)

( 72 ) VERHEIJDEN, Gijsbertus Franciscus Maria

ROUWENDAL, Gerard

ARENDS, Roland Jan

VAN DEN BERG, Timo Kars

MATLUNG, Hanke Lottie

FRANKE, Katarina

( 74 ) SBGK Szabadalmi Ügyvivői Iroda, 1062 Budapest, (HU)

**( 54 ) Anti-SIRPalfa antitestek**

**( 51 ) C07K 16/28** (2006.01)

**A61P 35/00** (2006.01)

**( 13 ) T2**

( 30 ) 17171285 2017.05.16. EP

---

**( 11 ) E066738**

**( 21 ) E 21 167811**

**( 96 ) EP 20210167811** 2013.09.04.

**( 97 ) EP 3889181 A1** 2021.10.06.

**EP 3889181 B1** 2024.04.24.

( 73 ) Regeneron Pharmaceuticals, Inc., Tarrytown, NY 10591 (US)

Sanofi Biotechnology, 75008 Paris (FR)

( 72 ) ARDELEANU, Marius

GRAHAM, Neil

HAMILTON, Jennifer D

KIRKESSELI, Stephane C

KUNDU, Sudeep

MING, Jeffrey

RADIN, Allen

ROCKLIN, Ross E

WEINSTEIN, Steven P

---

( 74 ) Pintz és Társai Kft., 1085 Budapest, (HU)

**( 54 ) Egy IL-4R antagonistá antitest alkalmazása az atopiás dermatitis kezelésében ennek beadásával**

**( 51 ) C07K 16/28** (2006.01)

**A61P 17/00** (2006.01)

**G01N 33/53** (2006.01)

**( 13 ) T2**

( 30 ) 201261697972 P 2012.09.07. US

201261738715 P 2012.12.18. US

201361748588 P 2013.01.03. US

201361764624 P 2013.02.14. US

201361768229 P 2013.02.22. US

201361770091 P 2013.02.27. US

201361782420 P 2013.03.14. US

201361816191 P 2013.04.26. US

1356759 2013.07.10. FR

**( 11 ) E066965**

**( 21 ) E 17 724778**

**( 96 ) EP 20170724778** 2017.05.08.

**( 97 ) EP 3452513 A1** 2017.11.09.

**EP 3452513 B1** 2024.04.17.

( 73 ) Sanofi Biotechnology, 94250 Gentilly (FR)

( 72 ) FISCHER, Stephan

BRANDT, Michael

KAZANDJIAN, Linda Veronique

( 74 ) Danubia Szabadalmi és Jogi Iroda Kft., 1051 Budapest, (HU)

**( 54 ) Humanizált anti-IL-1R3 ellenanyagok**

**( 51 ) C07K 16/28** (2006.01)

**A61K 39/00** (2006.01)

**( 13 ) T2**

( 30 ) 16168617 2016.05.06. EP

**( 11 ) E067049**

**( 21 ) E 19 154342**

**( 96 ) EP 20190154342** 2009.04.10.

**( 97 ) EP 3514180 A1** 2019.07.24.

**EP 3514180 B1** 2024.05.01.

( 73 ) Chugai Seiyaku Kabushiki Kaisha, Tokyo 115-8543 (JP)

( 72 ) IGAWA, Tomoyuki

ISHII, Shinya

MAEDA, Atsuhiko

NAKAI, Takashi

( 74 ) SBGK Szabadalmi Ügyvivői Iroda, 1062 Budapest, (HU)

**( 54 ) Két vagy több antigén-molekulát ismétlődően megkötni képes antigénkötő molekula**

**( 51 ) C07K 16/28** (2006.01)

**A61K 39/00** (2006.01)

**C07K 16/24** (2006.01)

**C12N 15/10** (2006.01)

**G01N 33/15** (2006.01)

---

	<b>G01N 33/50</b>	(2006.01)
	<b>G01N 33/68</b>	(2006.01)
<b>( 13 ) T2</b>		
( 30 )	2008104147	2008.04.11. JP
	2008247713	2008.09.26. JP
	2009068744	2009.03.19. JP

---

<b>( 11 ) E066839</b>		
<b>( 21 ) E 15 712241</b>		
<b>( 96 ) EP 20150712241</b>	2015.03.13.	
<b>( 97 ) EP 3119810 A1</b>	2015.09.24.	
	<b>EP 3119810 B1</b>	2024.02.28.
( 73 )	Sanofi Biotechnology, 94250 Gentilly (FR)	
	Regeneron Pharmaceuticals, Inc., Tarrytown, NY 10591 (US)	
( 72 )	BESSAC, Laurence	
	HANOTIN, Corinne	
	PORDY, Robert, C.	
	SASIELA, William, J.	
	SCHWARTZ, Gregory, G.	
	STEG, Philippe Gabriel	
( 74 )	Danubia Szabadalmi és Jogi Iroda Kft., 1051 Budapest, (HU)	
<b>( 54 ) Eljárások kardiovaszkuláris kockázat csökkentésére</b>		
<b>( 51 ) C07K 16/40</b>	(2006.01)	
	<b>A61K 39/395</b>	(2006.01)
	<b>A61P 9/00</b>	(2006.01)
<b>( 13 ) T2</b>		
( 30 )	201461954094 P	2014.03.17. US
	201462025400 P	2014.07.16. US
	201462043182 P	2014.08.28. US
	15305293	2015.02.26. EP

---

<b>( 11 ) E067047</b>		
<b>( 21 ) E 14 853737</b>		
<b>( 96 ) EP 20140853737</b>	2014.10.14.	
<b>( 97 ) EP 3057992 A1</b>	2015.04.23.	
	<b>EP 3057992 B1</b>	2024.04.17.
( 73 )	GeneFrontier Corporation, Chiba 277-0005 (JP)	
	Keio University, Tokyo 108-8345 (JP)	
( 72 )	MIYAKOSHI, Akira	
	NAKAMURA, Mikiko	
	KOJOH, Kanehisa	
	MOCHIZUKI, Satsuki	
	OKADA, Yasunori	
( 74 )	SBGK Szabadalmi Ügyvivői Iroda, 1062 Budapest, (HU)	
<b>( 54 ) Humán antitest aggrekanáz típusú ADAMTS specieszek ellen aggrekanázzal kapcsolatos betegségek terápiájára</b>		
<b>( 51 ) C07K 16/40</b>	(2006.01)	
	<b>A61K 39/395</b>	(2006.01)
	<b>A61P 19/02</b>	(2006.01)

---

**C12N 15/09** (2006.01)

**G01N 33/573** (2006.01)

( 13 ) **T2**

( 30 ) 201361891087 P 2013.10.15. US

( 11 ) **E066721**

( 21 ) **E 20 168633**

( 96 ) **EP 20200168633** 2012.07.06.

( 97 ) **EP 3872095 A1** 2021.09.01.

**EP 3872095 B1** 2023.10.25.

( 73 ) Centre National de la Recherche Scientifique (CNRS), 75016 Paris (FR)

University of Lausanne, 1005 Lausanne (CH)

Azienda socio-sanitaria territoriale Papa Giovanni XXIII, 24127 Bergamo (IT)

Kadouche, Jean, 75013 Paris (FR)

( 72 ) KADOUCHE, Jean

MACH, Jean-Pierre

MICHIELIN, Olivier

ZOETE, Vincent

IWASZKIEWICZ, Justyna

CERUTTI, Martine

CHOBLET, Sylvie

GOLAY, Josée

( 74 ) Paul Cosmovici, 010641 Bucharest, (RO)

( 54 ) **Multispecifikus mutált antitest fab fragmentumok**

( 51 ) **C07K 16/46** (2006.01)

**A61K 39/395** (2006.01)

**C07K 16/28** (2006.01)

( 13 ) **T2**

( 30 ) 11305872 2011.07.07. EP

( 11 ) **E066719**

( 21 ) **E 20 706013**

( 96 ) **EP 20200706013** 2020.01.31.

( 97 ) **EP 3921348 A1** 2020.08.13.

**EP 3921348 B1** 2024.04.10.

( 73 ) Innospec Limited, Ellesmere Port, Cheshire CH65 4EY (GB)

( 72 ) WATERSON, Carl

HAYTON, Richard David

MCROBBIE, Ian Malcolm

( 74 ) Danubia Szabadalmi és Jogi Iroda Kft., 1051 Budapest, (HU)

( 54 ) **Polimerizációs eljárás és ehhez való berendezés**

( 51 ) **C08F 2/01** (2006.01)

**B01J 19/24** (2006.01)

**C08F 2/02** (2006.01)

**C08F110/14** (2006.01)

**C08F210/14** (2006.01)

( 13 ) **T2**

( 30 ) 201901496 2019.02.04. GB

- ( 11 ) **E066942**  
 ( 21 ) **E 19 706352**  
 ( 96 ) **EP 20190706352** 2019.02.08.  
 ( 97 ) **EP 3759151 A1** 2019.08.29.  
       **EP 3759151 B1** 2024.04.03.  
 ( 73 ) Lubrizol Advanced Materials, Inc., Cleveland, OH 44141-3247 (US)  
 ( 72 ) SALVATELLA RADRESA, Daniel  
       PIEDRA CLEMENTE, Trinidad  
 ( 74 ) Paul Cosmovici, 010641 Bucharest, (RO)  
 ( 54 ) **Hőre lágyuló poliuretán készítmény**  
 ( 51 ) **C08G 18/61** (2006.01)  
       **C08G 18/32** (2006.01)  
       **C08G 18/40** (2006.01)  
       **C08G 18/42** (2006.01)  
       **C08G 18/66** (2006.01)  
       **C08G 18/73** (2006.01)  
       **C08G 18/75** (2006.01)  
       **C08G 18/76** (2006.01)  
 ( 13 ) **T2**  
 ( 30 ) 18382113 2018.02.26. EP

- ( 11 ) **E067017**  
 ( 21 ) **E 18 779961**  
 ( 96 ) **EP 20180779961** 2018.09.14.  
 ( 97 ) **EP 3681927 A1** 2019.03.21.  
       **EP 3681927 B1** 2024.05.22.  
 ( 73 ) Northwestern University, Evanston, IL 60208 (US)  
       Dow Global Technologies LLC, Midland, MI 48674 (US)  
 ( 72 ) RAGHURAMAN, Arjun  
       HEATH, William H.  
       MUKHOPADHYAY, Sukrit  
       SPINNEY, Heather A.  
       WILSON, David R.  
       GIES, Anthony P.  
       PARADKAR, Manjiri R.  
       NOTESTEIN, Justin M.  
       NGUYEN, SonBinh T.  
 ( 74 ) INNOPLEX Iparjogvédelmi Kft., 1036 Budapest, (HU)  
 ( 54 ) **Eljárás poliolkok gyártására**  
 ( 51 ) **C08G 65/26** (2006.01)  
       **C08G 18/48** (2006.01)  
 ( 13 ) **T2**  
 ( 30 ) 201762558422 P 2017.09.14. US  
       201762558409 P 2017.09.14. US  
       201862635631 P 2018.02.27. US

- ( 11 ) **E066894**  
 ( 21 ) **E 20 830476**  
 ( 96 ) **EP 20200830476** 2020.12.14.

- 
- ( 97 ) **EP 4073164 A1** 2021.06.17.  
**EP 4073164 B1** 2024.05.22.
- ( 73 ) Milliken & Company, Spartanburg, South Carolina 29303 (US)
- ( 72 ) KREMER, Daniel  
SCHMIDT, Hans-Werner  
SMITH, Paul  
ANDERSON, John David  
DATTA, Suchitra  
KELLER, Keith  
MEHL, Nathan  
SCRIVENS, Walter
- ( 74 ) SBGK Szabadalmi Ügyvivői Iroda, 1062 Budapest, (HU)
- ( 54 ) **Triszamid vegyületek és azokat tartalmazó készítmények**
- ( 51 ) **C08K 5/20** (2006.01)  
**C07C237/42** (2006.01)
- ( 13 ) **T2**
- ( 30 ) 201962947476 P 2019.12.12. US
- 

- ( 11 ) **E066749**
- ( 21 ) **E 20 842071**
- ( 96 ) **EP 20200842071** 2020.12.14.
- ( 97 ) **EP 4073029 A1** 2021.06.17.  
**EP 4073029 B1** 2024.01.31.
- ( 73 ) Milliken & Company, Spartanburg, South Carolina 29303 (US)
- ( 72 ) KREMER, Daniel  
SCHMIDT, Hans-Werner  
SMITH, Paul  
ANDERSON, John David  
DATTA, Suchitra  
KELLER, Keith  
MEHL, Nathan  
SCRIVENS, Walter
- ( 74 ) SBGK Szabadalmi Ügyvivői Iroda, 1062 Budapest, (HU)
- ( 54 ) **Triszamid vegyületek és az azokat tartalmazó készítmények**
- ( 51 ) **C08K 5/20** (2006.01)  
**C07C237/42** (2006.01)
- ( 13 ) **T2**
- ( 30 ) 201962947474 P 2019.12.12. US
- 

- ( 11 ) **E067101**
- ( 21 ) **E 21 783670**
- ( 96 ) **EP 20210783670** 2021.02.17.
- ( 97 ) **EP 4134399 A1** 2023.02.15.  
**EP 4134399 B1** 2024.06.05.
- ( 73 ) Denka Company Limited, Tokyo 103-8338 (JP)
- ( 72 ) KONDO Atsunori  
SUNADA Takashi
- ( 74 ) SBGK Szabadalmi Ügyvivői Iroda, 1062 Budapest, (HU)
- ( 54 ) **Gumikészítmény, vulkanizált anyag és formázott termék**
-

- 
- ( 51 ) **C08L 11/00** (2006.01)  
**C08C 19/20** (2006.01)  
**C08C 19/22** (2006.01)  
**C08C 19/44** (2006.01)  
**C08F136/18** (2006.01)  
**C08K 3/04** (2006.01)  
**C08K 5/38** (2006.01)  
**C08K 5/47** (2006.01)  
**C08L 15/00** (2006.01)  
**C08L 21/00** (2006.01)
- ( 13 ) **T2**
- ( 30 ) 2020068817 2020.04.07. JP
- 

- ( 11 ) **E066969**
- ( 21 ) **E 18 713654**
- ( 96 ) **EP 20180713654** 2018.03.26.  
( 97 ) **EP 3606999 A1** 2018.10.11.  
**EP 3606999 B1** 2024.05.01.
- ( 73 ) bio-tec Biologische Naturverpackungen GmbH & Co. KG, 46446 Emmerich (DE)
- ( 72 ) SCHMIDT, Harald  
MATHAR, Johannes  
ROLOFF, Thorsten  
FRIEDEK, Wolfgang
- ( 74 ) SBGK Szabadalmi Ügyvivői Iroda, 1062 Budapest, (HU)
- ( 54 ) **Biológiailag lebontható film, egy filmet tartalmazó szállító zsák, eljárás egy film előállítására és egy film alkalmazása**
- ( 51 ) **C08L 67/02** (2006.01)  
**B32B 7/02** (2006.01)  
**B32B 9/02** (2006.01)  
**B32B 9/04** (2006.01)  
**B32B 23/04** (2006.01)  
**B32B 23/08** (2006.01)  
**B32B 27/08** (2006.01)  
**B32B 27/20** (2006.01)  
**B32B 27/22** (2006.01)  
**B32B 27/28** (2006.01)  
**B32B 27/30** (2006.01)  
**B32B 27/32** (2006.01)  
**B32B 27/34** (2006.01)  
**B32B 27/36** (2006.01)  
**C08J 5/18** (2006.01)  
**C08L 67/00** (2006.01)  
**C08L101/16** (2006.01)
- ( 13 ) **T2**
- ( 30 ) 102017003340 2017.04.05. DE
- 

- ( 11 ) **E067095**
- ( 21 ) **E 17 782537**
- ( 96 ) **EP 20170782537** 2017.04.14.
-



- 
- ( 97 ) **EP 3444863 A1** 2019.02.20.  
**EP 3444863 B1** 2024.05.01.
- ( 73 ) Zeon Corporation, Tokyo 100-8246 (JP)
- ( 72 ) MAEDA Kouichirou
- ( 74 ) Danubia Szabadalmi és Jogi Iroda Kft., 1051 Budapest, (HU)
- ( 54 ) **Vizes tömítőanyag készítmény nemvizes-elektrolit akkumulátorhoz**
- ( 51 ) **C09J123/08** (2006.01)  
**C08L 29/04** (2006.01)  
**H01M 50/193** (2021.01)  
**H01M 50/198** (2021.01)
- ( 13 ) **T2**
- ( 30 ) 2016081721 2016.04.15. JP
- 
- ( 11 ) **E066810**
- ( 21 ) **E 23 156970**
- ( 96 ) **EP 20230156970** 2019.04.30.
- ( 97 ) **EP 4206298 A1** 2023.07.05.  
**EP 4206298 B1** 2024.04.03.
- ( 73 ) The Chemours Company FC, LLC, Wilmington DE 19801 (US)
- ( 72 ) Peng, Sheng  
Sun-Blanks, Jian  
Minor, Barbara Haviland  
Kipp, Brian E.  
Koban, Mary E.
- ( 74 ) SWORKS Nemzetközi Szabadalmi Ügyvivői Iroda Korlátolt Felelősségű Társaság, 1134 Budapest, (HU)
- ( 54 ) **Stabilizált fluorolefin kompozíciók és eljárás előállításukra, tárolásukra és felhasználásukra**
- ( 51 ) **C09K 5/04** (2006.01)  
**C10M171/00** (2006.01)
- ( 13 ) **T2**
- ( 30 ) 201862664751 P 2018.04.30. US
- 
- ( 11 ) **E066777**
- ( 21 ) **E 21 726331**
- ( 96 ) **EP 20210726331** 2021.04.26.
- ( 97 ) **EP 4143272 A1** 2021.11.04.  
**EP 4143272 B1** 2024.02.21.
- ( 73 ) Bundesdruckerei GmbH, 10969 Berlin (DE)
- ( 72 ) STARICK, Detlef  
PAESCHKE, Manfred  
PETERS, Florian  
HEISE, Roland  
HAUSSMANN, Guido  
DEICHSEL, Andreas  
KOCH, Matthias  
VOH, Monika  
RÖSLER, Sven  
RÖSLER, Sylke  
BOS, Adrie
- ( 74 ) SBGK Szabadalmi Ügyvivői Iroda, 1062 Budapest, (HU)
-

**( 54 ) Biztonsági jel és eljárás annak kimutatására, és biztonsági vagy értékpapír**

- ( 51 ) **C09K 11/56** (2006.01)  
**B42D 25/29** (2014.01)  
**B42D 25/30** (2014.01)  
**B42D 25/382** (2014.01)  
**B42D 25/387** (2014.01)  
**C09K 11/58** (2006.01)  
**C09K 11/60** (2006.01)  
**G07D 7/1205** (2016.01)  
**G07D 7/202** (2016.01)

**( 13 ) T2**

- ( 30 ) 102020111461 2020.04.27. DE

**( 11 ) E066861****( 21 ) E 16 840329**

- ( 96 ) **EP 20160840329** 2016.06.02.  
( 97 ) **EP 3347436 A2** 2017.03.16.  
**EP 3347436 B1** 2023.06.14.

- ( 73 ) Sárközi, Imre, 9028 Győr (HU)  
Zsenákné Sárközi, Virág, 8220 Balatonalmádi (HU)  
Turi, Tibor, 3700 Kazincbarcika (HU)  
Kincses, János, 2030 Érd (HU)

**( 72 ) Sárközi, Imre**

- ( 74 ) Danubia Szabadalmi és Jogi Iroda Kft., 1051 Budapest, (HU)

**( 54 ) Flash pirolízis reaktor**

- ( 51 ) **C10B 47/44** (2006.01)  
**C10B 53/02** (2006.01)

**( 13 ) T2**

- ( 30 ) 1500404 2015.09.07. HU

**( 11 ) E066865****( 21 ) E 15 727394**

- ( 96 ) **EP 20150727394** 2015.06.04.  
( 97 ) **EP 3152284 A1** 2015.12.10.  
**EP 3152284 B1** 2024.02.14.

- ( 73 ) Jena Trading ApS, 4270 Hong (DK)

**( 72 ) VINTHER, Per**  
**LAWTHER, John Mark**

- ( 74 ) SBGK Szabadalmi Ügyvivői Iroda, 1062 Budapest, (HU)

**( 54 ) Eljárás viasz és rostok elválasztására növényekből**

- ( 51 ) **C11B 11/00** (2006.01)

**( 13 ) T2**

- ( 30 ) 201470324 2014.06.04. DK

**( 11 ) E066787****( 21 ) E 21 807121**

- ( 96 ) **EP 20210807121** 2021.11.15.  
( 97 ) **EP 4247927 A1** 2022.05.27.  
**EP 4247927 B1** 2024.03.13.

- 
- ( 73 ) Unilever IP Holdings B.V., 3013 AL Rotterdam (NL)
- ( 72 ) ABBATANGELO, Mara  
BANDYOPADHYAY, Punam  
GROSSI, Nadia
- ( 74 ) Danubia Szabadalmi és Jogi Iroda Kft., 1051 Budapest, (HU)
- ( 54 ) **Nemionos felületaktív anyagot, kvaterner ammóniumvegyületet és szekvesztrálószeret tartalmazó vizes tisztítókészítmény**
- ( 51 ) **C11D 3/00** (2006.01)  
**C11D 1/835** (2006.01)  
**C11D 3/20** (2006.01)  
**C11D 3/33** (2006.01)
- ( 13 ) **T2**
- ( 30 ) 20208415 2020.11.18. EP
- 

- ( 11 ) **E066945**
- ( 21 ) **E 21 734734**
- ( 96 ) **EP 20210734734** 2021.06.09.
- ( 97 ) **EP 4165154 A1** 2021.12.16.  
**EP 4165154 B1** 2024.05.08.
- ( 73 ) The Procter & Gamble Company, Cincinnati, OH 45202 (US)
- ( 72 ) SIVIK, Mark Robert  
FLITER, Kristine Lynn  
FAIRWEATHER, Neil Thomas  
SI, Gang  
GOOD, David  
HUANG, Zheng-Zheng  
LU, Helen  
ADELMAN, Douglas
- ( 74 ) INNOPLEX Iparjogvédelmi Kft., 1036 Budapest, (HU)
- ( 54 ) **Poli-alfa-1,6-glükán-származékot tartalmazó mosószer vagy mosogatószer**
- ( 51 ) **C11D 3/22** (2006.01)
- ( 13 ) **T2**
- ( 30 ) 202063037010 P 2020.06.10. US  
20180305 2020.06.16. EP
- 

- ( 11 ) **E066884**
- ( 21 ) **E 21 734737**
- ( 96 ) **EP 20210734737** 2021.06.09.
- ( 97 ) **EP 4165157 A1** 2021.12.16.  
**EP 4165157 B1** 2024.05.08.
- ( 73 ) The Procter & Gamble Company, Cincinnati, OH 45202 (US)
- ( 72 ) SIVIK, Mark, Robert  
FLITER, Kristine, Lynn  
MCDONOUGH, Kathleen Mary  
SI, Gang  
GOOD, David  
MCDONNELL, Michael  
HUANG, Zheng-Zheng  
LU, Helen
-

- 
- ( 74 ) INNOPLEX Iparjogvédelmi Kft., 1036 Budapest, (HU)  
( 54 ) **Poli-alfa-1,3-glükánésztereket tartalmazó termék**  
( 51 ) **C11D 3/22** (2006.01)  
( 13 ) **T2**  
( 30 ) 202063037030 P 2020.06.10. US  
20180338 2020.06.16. EP
- 

- ( 11 ) **E066917**  
( 21 ) **E 21 733468**  
( 96 ) **EP 20210733468** 2021.06.22.  
( 97 ) **EP 4176037 A1** 2022.01.06.  
**EP 4176037 B1** 2024.03.13.  
( 73 ) Unilever IP Holdings B.V., 3013 AL Rotterdam (NL)  
( 72 ) SHEN, Jun  
( 74 ) Danubia Szabadalmi és Jogi Iroda Kft., 1051 Budapest, (HU)  
( 54 ) **Egységdózis kapszula**  
( 51 ) **C11D 11/00** (2006.01)  
**C11D 17/04** (2006.01)  
( 13 ) **T2**  
( 30 ) PCT/CN2020/100181 2020.07.03. WO  
20190805 2020.08.13. EP
- 

- ( 11 ) **E066922**  
( 21 ) **E 18 743683**  
( 96 ) **EP 20180743683** 2018.05.29.  
( 97 ) **EP 3630946 A1** 2018.12.06.  
**EP 3630946 B1** 2024.03.27.  
( 73 ) UCB Biopharma SRL, 1070 Brussels (BE)  
( 72 ) BEN YAHIA, Bassem  
MALPHETTES, Laetitia  
KOCHANOWSKI, Nadine  
RENNER, Gill  
DURRAN, Sandrine  
YATES, Andrew Jeffrey  
( 74 ) Danubia Szabadalmi és Jogi Iroda Kft., 1051 Budapest, (HU)  
( 54 ) **Sejttenyésztési eljárások**  
( 51 ) **C12N 5/00** (2006.01)  
**C07K 16/00** (2006.01)  
**C12P 21/02** (2006.01)  
( 13 ) **T2**  
( 30 ) 201708655 2017.05.31. GB
- 

- ( 11 ) **E067050**  
( 21 ) **E 18 847243**  
( 96 ) **EP 20180847243** 2018.09.12.  
( 97 ) **EP 3681994 A2** 2019.03.21.  
**EP 3681994 B1** 2024.04.17.  
( 73 ) Genlife Sagl, 6900 Paradiso (CH)  
( 72 ) SACCHETTI, Benedetto
-

---

( 74 ) SBGK Szabadalmi Ügyvivői Iroda, 1062 Budapest, (HU)

**( 54 ) Katalizátor szövetek regenerálására és eljárás annak előállítására**

( 51 ) C12N 5/077 (2010.01)

A61K 38/18 (2006.01)

A61K 38/19 (2006.01)

( 13 ) T2

( 30 ) 201700102994 2017.09.14. IT

---

( 11 ) E066838

( 21 ) E 16 738208

( 96 ) EP 20160738208 2016.06.23.

( 97 ) EP 3313988 A1 2016.12.29.

EP 3313988 B1 2024.03.06.

( 73 ) Sun Pharmaceutical Industries Australia Limited, Notting Hill, Victoria 3168 (AU)

The University Of York, York, Yorkshire YO10 5DD (GB)

( 72 ) WINZER, Thilo

GRAHAM, Ian

WALKER, Tracy

( 74 ) SBGK Szabadalmi Ügyvivői Iroda, 1062 Budapest, (HU)

**( 54 ) Noszkapin előállítása**

( 51 ) C12N 9/02 (2006.01)

C12N 15/82 (2006.01)

( 13 ) T2

( 30 ) 2015111156 2015.06.24. GB

---

( 11 ) E066794

( 21 ) E 20 753722

( 96 ) EP 20200753722 2020.08.06.

( 97 ) EP 4010467 A1 2021.02.18.

EP 4010467 B1 2024.04.24.

( 73 ) GlaxoSmithKline Biologicals SA, 1330 Rixensart (BE)

( 72 ) IHNKEN, Leigh Anne

KARPIAK, Joel

KEMMLER, Stefan Jochen

KOWARIK, Michael Thomas

MELBY, Joel

OLLIS, Anne

QUEBATTE, Julien Laurent

( 74 ) Dr. Kocsomba Nelli Ügyvédi Iroda, 1068 Budapest, (HU)

**( 54 ) Mutált PGLB oligoszachariltranszferáz enzimek**

( 51 ) C12N 9/10 (2006.01)

C12P 21/00 (2006.01)

( 13 ) T2

( 30 ) 201962884791 P 2019.08.09. US

201962931265 P 2019.11.06. US

---

( 11 ) E066911

( 21 ) E 16 203748

( 96 ) EP 20160203748 2009.01.16.

---

- ( 97 ) **EP 3219795 A1** 2017.09.20.  
**EP 3219795 B1** 2024.03.13.
- ( 73 ) BioMarin Pharmaceutical Inc., Novato, CA 94949 (US)
- ( 72 ) VELLARD, Michel Claude  
KOPPAKA, Vish  
DVORAK-EWELL, Melita  
PUNGNOR, Erno  
HAGUE, Charles
- ( 74 ) Danubia Szabadalmi és Jogi Iroda Kft., 1051 Budapest, (HU)
- ( 54 ) **Aktív, erősen foszforilált humán lizozomális szulfatáz enzimek előállítása és alkalmazásai**
- ( 51 ) **C12N 9/16** (2006.01)  
**A61K 38/46** (2006.01)  
**C12P 21/00** (2006.01)
- ( 13 ) **T2**
- ( 30 ) 22179 P 2008.01.18. US  
99373 P 2008.09.23. US  
110246 P 2008.10.31. US

- ( 11 ) **E067090**
- ( 21 ) **E 20 165858**
- ( 96 ) **EP 20200165858** 2015.01.30.
- ( 97 ) **EP 3702450 A1** 2020.09.02.  
**EP 3702450 B1** 2024.04.10.
- ( 73 ) International N&H Denmark ApS, 2800 Kongens Lyngby (DK)
- ( 72 ) LORENTSEN, Rikke Hoeegh  
ARENT LUND, Susan  
NIKOLAEV, Igor  
KOOPS, Bart  
HENDRIK A VAN TUIJL, Jan
- ( 74 ) Danubia Szabadalmi és Jogi Iroda Kft., 1051 Budapest, (HU)
- ( 54 ) **Fehérje**
- ( 51 ) **C12N 9/24** (2006.01)  
**A23K 10/30** (2016.01)  
**A23K 10/38** (2016.01)  
**A23K 20/189** (2016.01)  
**A61P 1/14** (2006.01)  
**C12C 5/00** (2006.01)  
**C12C 7/04** (2006.01)  
**C12C 11/00** (2006.01)  
**C12P 19/14** (2006.01)
- ( 13 ) **T2**
- ( 30 ) 201401648 2014.01.31. GB

- ( 11 ) **E067114**
- ( 21 ) **E 21 193640**
- ( 96 ) **EP 20210193640** 2013.06.03.
- ( 97 ) **EP 3967757 A1** 2022.03.16.  
**EP 3967757 B1** 2024.01.31.
- ( 73 ) Danisco US Inc., Palo Alto, CA 94304 (US)

---

( 72 ) CASCAO-PEREIRA, Luis, G  
ESTELL, David, A  
KOLKMAN, Marc

( 74 ) Danubia Szabadalmi és Jogi Iroda Kft., 1051 Budapest, (HU)

**( 54 ) Cytophaga sp. amilázból (CSPAMY2) származó alfaamiláz-változatok**

( 51 ) C12N 9/26 (2006.01)

( 13 ) T2

( 30 ) 201261657501 P 2012.06.08. US

---

( 11 ) E067048

( 21 ) E 18 726931

( 96 ) EP 20180726931 2018.05.07.

( 97 ) EP 3619309 A1 2018.11.08.

EP 3619309 B1 2024.04.10.

( 73 ) BioEcho Life Sciences GmbH, 50829 Köln (DE)

( 72 ) MÜLLER, Markus

HUCKLENBROICH, Jörg

( 74 ) SBGK Szabadalmi Ügyvivői Iroda, 1062 Budapest, (HU)

**( 54 ) Magas minőségű nukleinsavak gyors tisztítása biológiai mintákból**

( 51 ) C12N 15/10 (2006.01)

( 13 ) T2

( 30 ) 100193 2017.05.05. LU

---

( 11 ) E066977

( 21 ) E 20 208373

( 96 ) EP 20200208373 2017.03.01.

( 97 ) EP 3800257 A1 2021.04.07.

EP 3800257 B1 2024.05.01.

( 73 ) The Board of Trustees of the Leland Stanford Junior University, Stanford, CA 94305-2038 (US)

( 72 ) GLENN, Jeffrey S.

HAGEY, Rachel

PHAM, Edward

( 74 ) Danubia Szabadalmi és Jogi Iroda Kft., 1051 Budapest, (HU)

**( 54 ) Pán-genotípusos ágensek influenzavírus ellen és azok alkalmazási eljárása**

( 51 ) C12N 15/113 (2010.01)

A61K 31/712 (2006.01)

A61K 31/7125 (2006.01)

A61P 31/16 (2006.01)

( 13 ) T2

( 30 ) 201662302548 P 2016.03.02. US

---

( 11 ) E066803

( 21 ) E 21 179944

( 96 ) EP 20210179944 2015.06.04.

( 97 ) EP 3926051 A1 2021.12.22.

EP 3926051 B1 2024.05.08.

( 73 ) Amgen Inc., Thousand Oaks, CA 91320-1799 (US)

( 72 ) GOUDAR, Chetan

COLE, Sean

---

---

SABO, Nicole

LIN, Henry

LULL, Jonathan Craig

THARMALINGAM, Tharmala

( 74 ) Pintz és Társai Kft., 1085 Budapest, (HU)

( 54 ) **Emlős sejtkultúrák begyűjtésére szolgáló módszerek**

( 51 ) **C12P 21/00** (2006.01)

**C12M 1/00** (2006.01)

**C12N 5/00** (2006.01)

( 13 ) **T2**

( 30 ) 201462007588 P 2014.06.04. US

---

( 11 ) **E067058**

( 21 ) **E 19 762829**

( 96 ) **EP 20190762829** 2019.09.09.

( 97 ) **EP 3850113 A1** 2020.03.19.

**EP 3850113 B1** 2024.04.03.

( 73 ) Merck Patent GmbH, 64293 Darmstadt (DE)

( 72 ) LADEL, Christoph, H.

GUEHRING, Hans

BAY-JENSEN, Anne-Christine

KARSDAL, Morten

QVIST, Per

( 74 ) Danubia Szabadalmi és Jogi Iroda Kft., 1051 Budapest, (HU)

( 54 ) **Oszteoarthritis kezelésére szolgáló dúsítási stratégiákban alkalmazható markerek**

( 51 ) **C12Q 1/6883** (2018.01)

( 13 ) **T2**

( 30 ) 18193351 2018.09.10. EP

---

( 11 ) **E066853**

( 21 ) **E 20 793834**

( 96 ) **EP 20200793834** 2020.09.02.

( 97 ) **EP 4114988 A1** 2021.09.10.

**EP 4114988 B1** 2024.03.06.

( 73 ) Zitny, Boris, 949 01 Nitra (SK)

( 72 ) Zitny, Boris

( 74 ) Ivánka Gábor László, 1122 Budapest, (HU)

( 54 ) **A cukorrépa-anyag bomlási reakcióját megakadályozó dezintegrációs és folyadékszárítási eljárás**

( 51 ) **C13B 5/06** (2011.01)

**C13B 10/02** (2011.01)

**C13B 10/08** (2011.01)

( 13 ) **T2**

( 30 ) 500122020 2020.03.04. SK

---

( 11 ) **E066817**

( 21 ) **E 16 738232**

( 96 ) **EP 20160738232** 2016.05.12.

( 97 ) **EP 3294913 A1** 2016.11.17.

**EP 3294913 B1** 2024.03.20.

---



- 
- ( 73 ) Poet Research Incorporated, Sioux Falls, SD 57104 (US)
- ( 72 ) RADIGAN, Daniel Scott, II  
 GERAETS, James M.  
 HEIKES, Jeffrey R.  
 PIERSON, Rodney Duane  
 CARLSON, David Charles
- ( 74 ) Ivánka Gábor László, 1122 Budapest, (HU)
- ( 54 ) A lignocellulóz anyag méretének csökkentésére szolgáló módszerek és kapcsolódó rendszerek**
- ( 51 ) **C13K 1/02** (2006.01)  
**C12P 19/02** (2006.01)
- ( 13 ) **T2**
- ( 30 ) 201562161081 P 2015.05.13. US  
 201562161073 P 2015.05.13. US
- 

- ( 11 ) **E066729**
- ( 21 ) **E 18 812305**
- ( 96 ) **EP 20180812305** 2018.11.21.
- ( 97 ) **EP 3720980 A1** 2019.06.13.  
**EP 3720980 B1** 2024.05.15.
- ( 73 ) ArcelorMittal, 1160 Luxembourg (LU)
- ( 72 ) ZHU, Kangying  
 PERLADE, Astrid  
 JUNG, Coralie  
 KEGEL, Frédéric
- ( 74 ) Danubia Szabadalmi és Jogi Iroda Kft., 1051 Budapest, (HU)
- ( 54 ) Hidegen hengerelt és lágyított acéllemez, továbbá eljárás ennek előállítására**
- ( 51 ) **C21D 8/04** (2006.01)  
**C21D 1/25** (2006.01)  
**C21D 1/26** (2006.01)  
**C21D 1/78** (2006.01)  
**C21D 6/00** (2006.01)  
**C21D 9/48** (2006.01)  
**C22C 38/00** (2006.01)  
**C22C 38/02** (2006.01)  
**C22C 38/04** (2006.01)  
**C22C 38/06** (2006.01)  
**C22C 38/12** (2006.01)  
**C22C 38/14** (2006.01)  
**C22C 38/18** (2006.01)
- ( 13 ) **T2**
- ( 30 ) PCT/IB2017/001517 2017.12.05. WO
- 

- ( 11 ) **E066966**
- ( 21 ) **E 17 752165**
- ( 96 ) **EP 20170752165** 2017.07.27.
- ( 97 ) **EP 3523456 A1** 2018.02.01.  
**EP 3523456 B1** 2024.04.17.
- ( 73 ) ArcelorMittal, 1160 Luxembourg (LU)
- ( 72 ) PACE, Sergio
-

SILBERBERG, Eric

WILDERS, Dimitri

BONNEMANN, Rémy

GAOUYAT, Lucie

( 74 ) Danubia Szabadalmi és Jogi Iroda Kft., 1051 Budapest, (HU)

**( 54 ) Berendezés és eljárás vákuumos leválasztásra****( 51 ) C23C 14/14** (2006.01)**C23C 14/16** (2006.01)**C23C 14/24** (2006.01)**C23C 14/56** (2006.01)**( 13 ) T2**( 30 ) PCT/IB2016/054477 2016.07.27. WO

---

**( 11 ) E066858****( 21 ) E 21 700368****( 96 ) EP 20210700368** 2021.01.06.**( 97 ) EP 4087962 A1** 2021.07.15.**EP 4087962 B1** 2024.03.13.

( 73 ) Indorama Ventures Fibers Germany GmbH, 86399 Bobingen (DE)

( 72 ) DAHRINGER, Jörg

KLANERT, Michael

ENGELHARDT, Peter

( 74 ) Ivánka Gábor László, 1122 Budapest, (HU)

**( 54 ) Biológiailag lebomló polimer szál megújuló nyersanyagokból****( 51 ) D01F 8/14** (2006.01)**D01F 6/62** (2006.01)**D01F 6/92** (2006.01)**D04H 1/42** (2006.01)**D04H 1/435** (2012.01)**D21H 13/24** (2006.01)**( 13 ) T2**( 30 ) 20151275 2020.01.10. EP

---

**( 11 ) E066706****( 21 ) E 20 189205****( 96 ) EP 20200189205** 2020.08.03.**( 97 ) EP 3951039 A1** 2022.02.09.**EP 3951039 B1** 2024.03.13.

( 73 ) 3CON Anlagebau GmbH, 6341 Ebbs (AT)

( 72 ) Auer, Hannes

( 74 ) SBGK Szabadalmi Ügyvivői Iroda, 1062 Budapest, (HU)

**( 54 ) Varrógép betápláló-berendezés varrás alkatrészek varrógépbe történő automatikus betöltéséhez****( 51 ) D05B 33/00** (2006.01)**D05B 35/06** (2006.01)**( 13 ) T2**

---

**( 11 ) E066778****( 21 ) E 20 751497****( 96 ) EP 20200751497** 2020.07.29.

---

- 
- ( 97 ) **EP 4010529 A1** 2021.02.11.  
**EP 4010529 B1** 2024.03.27.
- ( 73 ) Oberthur Fiduciaire SAS, 75008 Paris (FR)
- ( 72 ) ROSSET, Henri
- ( 74 ) Danubia Szabadalmi és Jogi Iroda Kft., 1051 Budapest, (HU)
- ( 54 ) **Biztonsági papír**
- ( 51 ) **D21H 17/34** (2006.01)  
**D21H 17/37** (2006.01)  
**D21H 21/18** (2006.01)  
**D21H 21/36** (2006.01)
- ( 13 ) **T2**
- ( 30 ) 1909003 2019.08.06. FR
- 

- ( 11 ) **E067097**
- ( 21 ) **E 17 739204**
- ( 96 ) **EP 20170739204** 2017.06.21.
- ( 97 ) **EP 3475483 A1** 2017.12.28.  
**EP 3475483 B1** 2024.04.10.
- ( 73 ) Billerud Aktiebolag (publ), 169 27 Solna (SE)
- ( 72 ) LARSSON, Johan  
TUFVESSON, Helena  
KARLSSON, Anders  
LINDSTEDT, Mikael
- ( 74 ) Danubia Szabadalmi és Jogi Iroda Kft., 1051 Budapest, (HU)
- ( 54 ) **Pigmenttel bevont karton**
- ( 51 ) **D21H 19/38** (2006.01)  
**D21H 19/40** (2006.01)  
**D21H 19/44** (2006.01)  
**D21H 19/48** (2006.01)  
**D21H 19/50** (2006.01)  
**D21H 19/54** (2006.01)  
**D21H 19/82** (2006.01)  
**D21H 19/84** (2006.01)
- ( 13 ) **T2**
- ( 30 ) 16175942 2016.06.23. EP
- 

- ( 11 ) **E066980**
- ( 21 ) **E 19 868154**
- ( 96 ) **EP 20190868154** 2019.11.21.
- ( 97 ) **EP 4007832 A1** 2020.11.19.  
**EP 4007832 B1** 2024.05.08.
- ( 73 ) LTZ - Zentrum für Luft- und Trinkwasserhygiene GmbH, 10829 Berlin (DE)
- ( 72 ) BAWEY, Roberto  
OPITZ, Patric  
HEINECKE, Olaf
- ( 74 ) SBGK Szabadalmi Ügyvivői Iroda, 1062 Budapest, (HU)
- ( 54 ) **Eljárás keringető rendszer működtetéséhez, valamint keringető rendszer**
- ( 51 ) **E03B 7/04** (2006.01)  
**F24D 17/00** (2006.01)
-

---

( 13 ) T2

( 30 ) PCT/EP2019/062547 2019.05.15. WO

---

( 11 ) E066935

( 21 ) E 17 195562

( 96 ) EP 20170195562 2017.10.09.

( 97 ) EP 3467213 A1 2019.04.10.

EP 3467213 B1 2024.03.20.

( 73 ) Rumankova, Renata, 8125 Zollikerberg (CH)

( 72 ) Rumankova, Renata

( 74 ) Pintz és Társai Kft., 1085 Budapest, (HU)

( 54 ) Fröccsenésgátló berendezés mosogatóhoz és mosdókagylóhoz

( 51 ) E03C 1/181 (2006.01)

A47B 77/06 (2006.01)

A47J 47/20 (2006.01)

E03C 1/186 (2006.01)

( 13 ) T2

---

( 11 ) E066819

( 21 ) E 20 196428

( 96 ) EP 20200196428 2020.09.16.

( 97 ) EP 3795763 A1 2021.03.24.

EP 3795763 B1 2024.01.24.

( 73 ) CRH Nederland B.V., 1083 HL Amsterdam (NL)

CRH Structural Concrete Belgium, 2500 Lier (BE)

Thermomass, Boone, IA 50036 (US)

Prefaco nv/sa, 9280 Wieze (BE)

( 72 ) Mostmans, Hans

Branco, Miguel

Van Renterghem, Jean Pierre

( 74 ) Ivánka Gábor László, 1122 Budapest, (HU)

( 54 ) Fal

( 51 ) E04B 1/04 (2006.01)

E04B 1/80 (2006.01)

E04C 2/288 (2006.01)

( 13 ) T2

( 30 ) 19197707 2019.09.17. EP

---

( 11 ) E066709

( 21 ) E 17 786977

( 96 ) EP 20170786977 2017.10.03.

( 97 ) EP 3519639 A1 2018.04.12.

EP 3519639 B1 2024.01.24.

( 73 ) Leko France, 88150 Chavelot (FR)

( 72 ) BOUCHÔOU, Jeanne

CORDIER, François-Xavier

DEFER, Gael

MUNSCH, Romain

( 74 ) SBGK Szabadalmi Ügyvivői Iroda, 1062 Budapest, (HU)

---

---

**( 54 ) Keresztben lévő szerkezeti lécekből álló építőipari rendszer**

- ( 51 ) **E04B 1/10** (2006.01)  
**B27M 3/00** (2006.01)  
**B32B 3/10** (2006.01)  
**B32B 7/08** (2006.01)  
**B32B 21/13** (2006.01)  
**B32B 21/14** (2006.01)  
**E04B 1/26** (2006.01)  
**E04C 2/12** (2006.01)  
**E04C 2/40** (2006.01)  
**E04C 2/42** (2006.01)  
**E04H 9/02** (2006.01)

**( 13 ) T2**

- ( 30 ) 1659517 2016.10.03. FR
- 

**( 11 ) E066967****( 21 ) E 16 189204**

- ( 96 ) **EP 20160189204** 2016.09.16.

- ( 97 ) **EP 3296476 A1** 2018.03.21.

- EP 3296476 B1** 2024.04.24.

- ( 73 ) Schöck Bauteile GmbH, 76534 Baden-Baden (DE)

- ( 72 ) Ziegler, René

- ( 74 ) Danubia Szabadalmi és Jogi Iroda Kft., 1051 Budapest, (HU)

**( 54 ) Elrendezés egy épületfal összekötésére egy öntött padló- vagy mennyezetlemezzel és alakos építőelem egy ilyen elrendezéshez**

- ( 51 ) **E04B 1/16** (2006.01)  
**E04B 1/76** (2006.01)  
**E04B 1/78** (2006.01)  
**E04B 2/02** (2006.01)  
**E04C 1/41** (2006.01)

**( 13 ) T2**

---

**( 11 ) E066707****( 21 ) E 21 161261**

- ( 96 ) **EP 20210161261** 2021.03.08.

- ( 97 ) **EP 3907340 A1** 2021.11.10.

- EP 3907340 B1** 2024.03.13.

- ( 73 ) SCHÜCO International KG, 33609 Bielefeld (DE)

- ( 72 ) NIESTROJ, Peter

- ( 74 ) Danubia Szabadalmi és Jogi Iroda Kft., 1051 Budapest, (HU)

**( 54 ) Tömítőprofil és oszlop-gerenda szerkezet**

- ( 51 ) **E04B 2/96** (2006.01)

**( 13 ) T2**

- ( 30 ) 102020111975 2020.05.04. DE
- 

**( 11 ) E066928****( 21 ) E 19 762978**

- ( 96 ) **EP 20190762978** 2019.09.04.

- ( 97 ) **EP 3850168 A1** 2020.03.19.
-

---

**EP 3850168 B1** 2024.04.24.

- ( 73 ) Gablok SA, 4890 Thimister-Clermont (BE)  
( 72 ) LAKATOS, Gabriel  
( 74 ) SBGK Szabadalmi Ügyvivői Iroda, 1062 Budapest, (HU)

**( 54 ) Építőelem**

- ( 51 ) **E04C 1/40** (2006.01)  
**E04B 2/02** (2006.01)

**( 13 ) T2**

- ( 30 ) 201805622 2018.09.10. BE
- 

**( 11 ) E066827**

**( 21 ) E 20 792489**

( 96 ) **EP 20200792489** 2020.10.07.

( 97 ) **EP 4041962 A1** 2021.04.15.

**EP 4041962 B1** 2024.03.13.

- ( 73 ) Wov, Besloten Vennootschap met Beperkte Aansprakelijkheid, 9840 De Pinte (BE)  
( 72 ) VERRAES, Wolfgang Pol Jozef  
( 74 ) SBGK Szabadalmi Ügyvivői Iroda, 1062 Budapest, (HU)

**( 54 ) Falrendszer sík fal összeállításához**

- ( 51 ) **E04C 2/12** (2006.01)  
**E04B 2/56** (2006.01)  
**E04B 2/70** (2006.01)  
**E04C 2/14** (2006.01)  
**E04C 2/40** (2006.01)

**( 13 ) T2**

- ( 30 ) 201905660 2019.10.08. BE
- 

**( 11 ) E067111**

**( 21 ) E 21 727218**

( 96 ) **EP 20210727218** 2021.04.21.

( 97 ) **EP 4139538 A1** 2021.10.28.

**EP 4139538 B1** 2024.05.15.

- ( 73 ) RENSON OUTDOOR, 9770 Kruisem (BE)  
( 72 ) DE FRENE, Joost

LEMIEGRE, Kristof

DE MEULEMEESTER, Lennart

BRABANT, Pieter

DE RYCKE, Thomas

- ( 74 ) SBGK Szabadalmi Ügyvivői Iroda, 1062 Budapest, (HU)

**( 54 ) Terasztető**

- ( 51 ) **E04F 10/00** (2006.01)

**( 13 ) T2**

- ( 30 ) 202005265 2020.04.21. BE
- 

**( 11 ) E066937**

**( 21 ) E 17 790767**

( 96 ) **EP 20170790767** 2017.10.25.

( 97 ) **EP 3701103 A1** 2019.05.02.

**EP 3701103 B1** 2024.04.24.

---

- 
- ( 73 ) Lignum Technologies AG, 9052 Niederteufen (CH)  
( 72 ) DÜRNBERGER, Gerhard  
( 74 ) SBGK Szabadalmi Ügyvivői Iroda, 1062 Budapest, (HU)  
**( 54 ) Fokozott hajlékonyságú padlórendszer**  
( 51 ) **E04F 15/02** (2006.01)  
          **E04F 15/10** (2006.01)  
( 13 ) **T2**
- 

- ( 11 ) **E066860**  
( 21 ) **E 19 754201**  
( 96 ) **EP 20190754201** 2019.02.15.  
( 97 ) **EP 3752333 A2** 2019.08.22.  
          **EP 3752333 B1** 2024.04.24.  
( 73 ) Strong Industries Inc., Northumberland, PA 17857 (US)  
( 72 ) SPICER, Wade  
          WOODS, Charles  
( 74 ) SBGK Szabadalmi Ügyvivői Iroda, 1062 Budapest, (HU)  
**( 54 ) Fürdőmedence-fedél és eljárás a fürdőmedence-fedél gyártására**  
( 51 ) **E04H 4/08** (2006.01)  
          **B32B 27/08** (2006.01)  
( 13 ) **T2**  
( 30 ) 201862630887 P 2018.02.15. US
- 

- ( 11 ) **E067112**  
( 21 ) **E 21 802831**  
( 96 ) **EP 20210802831** 2021.10.01.  
( 97 ) **EP 4226005 A1** 2022.04.14.  
          **EP 4226005 B1** 2024.04.03.  
( 73 ) Ninz SpA, 38061 Ala (TN) (IT)  
( 72 ) ZANOTELLI, Adriano  
( 74 ) Kovári Szabadalmi és Védjegy Iroda Kft., 1012 Budapest, (HU)  
**( 54 ) Kapcsolórendszer beléptetőrendszerrel rendelkező ajtóhoz**  
( 51 ) **E05B 41/00** (2006.01)  
          **E05B 7/00** (2006.01)  
          **E05B 47/06** (2006.01)  
( 13 ) **T2**  
( 30 ) 202000023350 2020.10.05. IT
- 

- ( 11 ) **E066944**  
( 21 ) **E 20 721387**  
( 96 ) **EP 20200721387** 2020.04.15.  
( 97 ) **EP 3969705 A1** 2020.11.26.  
          **EP 3969705 B1** 2024.03.27.  
( 73 ) Julius Blum GmbH, 6973 Höchst (AT)  
( 72 ) HOLZAPFEL, Andreas  
          SCHLUGE, Philip  
( 74 ) Danubia Szabadalmi és Jogi Iroda Kft., 1051 Budapest, (HU)  
**( 54 ) Bútorvasalat**  
( 51 ) **E05D 15/40** (2006.01)
-

---

	<b>E05F 1/10</b>	(2006.01)
<b>( 13 ) T2</b>		
<b>( 30 )</b>	504492019	2019.05.17. AT

---

<b>( 11 ) E067025</b>		
<b>( 21 ) E 20 799724</b>		
<b>( 96 ) EP 20200799724</b>		2020.11.05.
<b>( 97 ) EP 4077898 A1</b>		2021.06.24.
	<b>EP 4077898 B1</b>	2024.06.19.
<b>( 73 )</b>	ENI S.p.A., 00144 Roma (IT)	
<b>( 72 )</b>	MARTELLI, Emanuele CAMPANARI, Stefano GATTI, Manuele SCACCABAROZZI, Roberto	
<b>( 74 )</b>	Dr. Kocsomba Nelli Ügyvédi Iroda, 1068 Budapest, (HU)	
<b>( 54 )</b>	<b>Energiaátalakító rendszer</b>	
<b>( 51 ) F02C 1/08</b>		(2006.01)
	<b>F02C 3/34</b>	(2006.01)
	<b>H01M 8/04111</b>	(2016.01)
	<b>H01M 8/0612</b>	(2016.01)
	<b>H01M 8/0668</b>	(2016.01)
<b>( 13 ) T2</b>		
<b>( 30 )</b>	201900024162	2019.12.16. IT

---

<b>( 11 ) E066821</b>		
<b>( 21 ) E 21 733050</b>		
<b>( 96 ) EP 20210733050</b>		2021.06.07.
<b>( 97 ) EP 4158200 A1</b>		2021.12.16.
	<b>EP 4158200 B1</b>	2024.04.17.
<b>( 73 )</b>	Centrum Hydraulickeho Vyzkumu Spol. s R.O., Lutín (CZ)	
<b>( 72 )</b>	KOMAREK, Martin VYROUBAL, Michal SOUKAL, Jiri ZAVADIL, Lukas	
<b>( 74 )</b>	Kovári Szabadalmi és Védjegy Iroda Kft., 1012 Budapest, (HU)	
<b>( 54 )</b>	<b>Turbószivattyú és egy hermetikus zónájú hosszútávú hőelvezető rendszer, amely tartalmazza a turbószivattyút</b>	
<b>( 51 ) F04D 7/08</b>		(2006.01)
	<b>F04D 9/00</b>	(2006.01)
	<b>F04D 13/04</b>	(2006.01)
	<b>F04D 29/42</b>	(2006.01)
	<b>F04D 29/58</b>	(2006.01)
	<b>G21C 15/18</b>	(2006.01)
	<b>G21C 15/243</b>	(2006.01)
<b>( 13 ) T2</b>		
<b>( 30 )</b>	20200341	2020.06.12. CZ

---

<b>( 11 ) E067015</b>		
<b>( 21 ) E 18 819345</b>		

---



- 
- ( 96 ) **EP 20180819345** 2018.12.06.  
( 97 ) **EP 3714168 A1** 2019.06.27.  
**EP 3714168 B1** 2024.05.01.  
( 73 ) ARTUS AIR LIMITED, London W1T 4BJ (GB)  
( 72 ) LOCKWOOD, Geoffrey Mark  
( 74 ) Danubia Szabadalmi és Jogi Iroda Kft., 1051 Budapest, (HU)  
( 54 ) **Szellőző és egy légkondicionáló egység, ami azt tartalmazza**  
( 51 ) **F04D 29/52** (2006.01)  
**F04D 29/54** (2006.01)  
**F04D 29/60** (2006.01)  
**F24F 1/0011** (2019.01)  
**F24F 1/0029** (2019.01)  
( 13 ) **T2**  
( 30 ) 201721773 2017.12.22. GB
- 

- ( 11 ) **E066932**  
( 21 ) **E 18 869220**  
( 96 ) **EP 20180869220** 2018.08.20.  
( 97 ) **EP 3657025 A1** 2020.05.27.  
**EP 3657025 B1** 2024.03.13.  
( 73 ) Gree Electric Appliances (Wuhan) Co., Ltd., Wuhan, Hubei 430000 (CN)  
Gree Electric Appliances, Inc. of Zhuhai, Zhuhai, Guangdong 519070 (CN)  
( 72 ) HU, Xiaobo  
SUN, Tuchun  
HOU, Jianfei  
YANG, Hai  
HU, Yabo  
JIANG, Zhiyong  
ZENG, Li  
ZHENG, Bowen  
( 74 ) SBGK Szabadalmi Ügyvivői Iroda, 1062 Budapest, (HU)  
( 54 ) **Keresztáramú járókerekes eszköz és hűtő ventilátor**  
( 51 ) **F04D 29/62** (2006.01)  
**F04D 17/04** (2006.01)  
( 13 ) **T2**  
( 30 ) 201710976985 2017.10.19. CN
- 

- ( 11 ) **E066926**  
( 21 ) **E 21 809892**  
( 96 ) **EP 20210809892** 2021.10.25.  
( 97 ) **EP 4177480 A1** 2023.03.30.  
**EP 4177480 B1** 2024.02.28.  
( 73 ) Meishan CRRC Brake Science & Technology Co., Ltd., Meishan City, Sichuan 620010 (CN)  
( 72 ) LV, Chao  
XIAO, Chen  
NING, Bo  
SHEN, Yanfei  
YANG, Jianping  
YANG, Jinlong
-

LI, Guo

WANG, Kaien

( 74 ) Danubia Szabadalmi és Jogi Iroda Kft., 1051 Budapest, (HU)

**( 54 ) Átalakító eszköz, fékrendszer és vonat****( 51 ) F15B 13/02** (2006.01)**F16K 11/00** (2006.01)**( 13 ) T2**

( 30 ) 202111123610 2021.09.24. CN

**( 11 ) E066840****( 21 ) E 18 204849****( 96 ) EP 20180204849** 2018.11.07.**( 97 ) EP 3480478 A1** 2019.05.08.**EP 3480478 B1** 2024.02.07.

( 73 ) Engineered Inserts &amp; Systems Inc., Milford CT 06460 (US)

( 72 ) Turechek, David P.

Kirilichin, Victor

Krieger, Brian P.

( 74 ) SBGK Szabadalmi Ügyvivői Iroda, 1062 Budapest, (HU)

**( 54 ) Betét más alkatrészekhez való csatlakoztatásra szolgáló menetfurat kialakításához****( 51 ) F16B 13/06** (2006.01)**F16B 13/08** (2006.01)**F16B 37/04** (2006.01)**F16B 37/06** (2006.01)**F16L 55/13** (2006.01)**( 13 ) T2**

( 30 ) 201762582579 P 2017.11.07. US

**( 11 ) E067006****( 21 ) E 20 931284****( 96 ) EP 20200931284** 2020.05.26.**( 97 ) EP 4056862 A1** 2021.10.21.**EP 4056862 B1** 2024.04.03.

( 73 ) Meishan CRRC Fastening System Co., Ltd., Meishan, Sichuan 620032 (CN)

( 72 ) WANG, Shibo

LIU, Yu

DENG, Tao

JIA, Yunlong

ZHAO, Xiangyun

LI, Chuanqi

HE, Xu

LI, Wei

GUO, Long

( 74 ) Danubia Szabadalmi és Jogi Iroda Kft., 1051 Budapest, (HU)

**( 54 ) Egyhornyú vakszegecs és szegecshúzó eljárás****( 51 ) F16B 19/08** (2006.01)**B21J 15/02** (2006.01)**B21J 15/32** (2006.01)**F16B 19/10** (2006.01)

---

**( 13 ) T2**( 30 ) 202010291976 2020.04.14. CN

---

**( 11 ) E066712****( 21 ) E 21 707259****( 96 ) EP 20210707259** 2021.02.25.**( 97 ) EP 4103858 A1** 2021.09.16.**EP 4103858 B1** 2024.03.27.

( 73 ) SDT International SA-NV, 1190 Bruxelles (BE)

( 72 ) TROBRADOVIC, Haris

MACHADO, Charles

( 74 ) Danubia Szabadalmi és Jogi Iroda Kft., 1051 Budapest, (HU)

**( 54 ) Eljárás és rendszer egy vagy több forgócsapágy kenéséhez****( 51 ) F16C 33/66** (2006.01)**F16C 19/26** (2006.01)**F16C 19/52** (2006.01)**F16C 33/58** (2006.01)**F16N 7/38** (2006.01)**F16N 29/02** (2006.01)**G01N 29/032** (2006.01)**G01N 29/14** (2006.01)**G01N 29/36** (2006.01)**G01N 29/44** (2006.01)**( 13 ) T2**( 30 ) 20162123 2020.03.10. EP

---

**( 11 ) E066691****( 21 ) E 21 184633****( 96 ) EP 20210184633** 2011.07.14.**( 97 ) EP 3998414 A1** 2022.05.18.**EP 3998414 B1** 2024.03.13.

( 73 ) Eltorque AS, 7041 Trondheim (NO)

( 72 ) Soraas, Terje

Brennvall, Jon Eirik

Naebb, Tor Erik

( 74 ) SBGK Szabadalmi Ügyvivői Iroda, 1062 Budapest, (HU)

**( 54 ) Önzáró szerkezet****( 51 ) F16D 41/064** (2006.01)**( 13 ) T2**( 30 ) 20101022 2010.07.16. NO

---

**( 11 ) E066823****( 21 ) E 18 833405****( 96 ) EP 20180833405** 2018.12.14.**( 97 ) EP 3746685 A1** 2019.08.08.**EP 3746685 B1** 2024.03.20.

( 73 ) Protechna S.A., 1701 Fribourg (CH)

( 72 ) KLEIN, Thilo

( 74 ) Advopatent Szabadalmi és Védjegy Iroda, 1011 Budapest, (HU)

---

---

**( 54 ) Csapszerelvény folyadéktartályhoz****( 51 ) F16K 1/20** (2006.01)**F16K 1/36** (2006.01)**( 13 ) T2****( 30 )** 102018102062 2018.01.30. DE

---

**( 11 ) E066820****( 21 ) E 20 215838****( 96 ) EP 20200215838** 2020.12.18.**( 97 ) EP 3839302 A1** 2021.06.23.**EP 3839302 B1** 2024.04.03.**( 73 )** Greiner S.p.A., 25065 Lumezzane (BS) (IT)**( 72 )** ASTORI, Giorgio

LENA, Roberto

**( 74 )** Pintz és Társai Kft., 1085 Budapest, (HU)**( 54 ) Folyadékszelep****( 51 ) F16K 5/06** (2006.01)**B01D 35/04** (2006.01)**F16K 27/06** (2006.01)**( 13 ) T2****( 30 )** 201900025174 2019.12.20. IT

---

**( 11 ) E067083****( 21 ) E 20 803253****( 96 ) EP 20200803253** 2020.10.07.**( 97 ) EP 4204724 A1** 2022.04.14.**EP 4204724 B1** 2024.05.22.**( 73 )** Omal S.p.A., 25050 Passirano (BS) (IT)**( 72 )** TANFOGLIO, Gianpietro

COPEETA, Simone

CAMPLANI, Francesca

**( 74 )** Kovári Szabadalmi és Védjegy Iroda Kft., 1012 Budapest, (HU)**( 54 ) Modul szelep hajtótengely szöghelyzetének érzékelésére, a szelep és az ilyen modullal ellátott aktuátor, és eljárás a szelep nyílásának észlelésére****( 51 ) F16K 37/00** (2006.01)**F15B 15/06** (2006.01)**F16K 1/22** (2006.01)**F16K 5/00** (2006.01)**F16K 5/06** (2006.01)**F16K 31/02** (2006.01)**F16K 31/04** (2006.01)**F16K 31/163** (2006.01)**F16K 31/60** (2006.01)**F16K 35/00** (2006.01)**G01D 5/14** (2006.01)**( 13 ) T2**

---

**( 11 ) E067086****( 21 ) E 20 824735**

---

- 
- ( 96 ) **EP 20200824735** 2020.11.16.  
( 97 ) **EP 4062089 A1** 2021.05.27.  
**EP 4062089 B1** 2024.05.08.  
( 73 ) ContiTech USA, Inc., Fairlawn, OH 44333 (US)  
( 72 ) GREPALY, Istvan  
MEZO, Tamas  
SZEKELY, Gergely  
KOVACS, Zsolt  
KOTAI, Jeno  
NAGY, Tibor  
( 74 ) Danubia Szabadalmi és Jogi Iroda Kft., 1051 Budapest, (HU)  
( 54 ) **Korai kopásjelző réteg nagynyomású repesztőtömlőkhöz**  
( 51 ) **F16L 11/12** (2006.01)  
**F16L 11/08** (2006.01)  
**F16L 57/06** (2006.01)  
( 13 ) **T2**  
( 30 ) 201962936631 P 2019.11.18. US
- 

- ( 11 ) **E066788**  
( 21 ) **E 20 211890**  
( 96 ) **EP 20200211890** 2020.12.04.  
( 97 ) **EP 4008947 A1** 2022.06.08.  
**EP 4008947 B1** 2024.04.10.  
( 73 ) bodus GmbH, 5000 Aarau (CH)  
( 72 ) Boller, Daniel  
Usul, Muarem  
( 74 ) Danubia Szabadalmi és Jogi Iroda Kft., 1051 Budapest, (HU)  
( 54 ) **Szonda, valamint rendszer ilyen szondával**  
( 51 ) **F16L 55/40** (2006.01)  
**B08B 9/043** (2006.01)  
**B08B 9/045** (2006.01)  
**B08B 9/047** (2006.01)  
**F16L 55/165** (2006.01)  
**F16L 55/18** (2006.01)  
**F16L101/12** (2006.01)  
**F16L101/16** (2006.01)

( 13 ) **T2**

---

- ( 11 ) **E067117**  
( 21 ) **E 20 215952**  
( 96 ) **EP 20200215952** 2020.12.21.  
( 97 ) **EP 3839318 A1** 2021.06.23.  
**EP 3839318 B1** 2024.04.10.  
( 73 ) Amfomed Ag, 4123 Allschwil (CH)  
( 72 ) Marchand, Claude  
( 74 ) Danubia Szabadalmi és Jogi Iroda Kft., 1051 Budapest, (HU)  
( 54 ) **Csavarelem és rendszer**  
( 51 ) **F16L 57/00** (2006.01)  
**F16B 21/18** (2006.01)
-

---

**F16B 31/02** (2006.01)  
**F16B 35/04** (2006.01)  
**F16B 35/06** (2006.01)  
**F16L 41/10** (2006.01)  
**F16L 47/04** (2006.01)  
**F16L 47/28** (2006.01)  
**G01N 30/60** (2006.01)  
**( 13 ) T2**  
**( 30 ) 102019135455** 2019.12.20. DE

---

**( 11 ) E066825**  
**( 21 ) E 17 783373**  
**( 96 ) EP 20170783373** 2017.04.17.  
**( 97 ) EP 3443254 A1** 2017.10.19.  
**EP 3443254 B1** 2023.12.13.  
**( 73 )** Saprex, LLC, Gastonia, NC 28052 (US)  
**( 72 )** GOULET, Robert, Jacque  
**( 74 )** SBGK Szabadalmi Ügyvivői Iroda, 1062 Budapest, (HU)  
**( 54 ) Kompozit szigetelőrendszer**  
**( 51 ) F16L 59/02** (2006.01)  
**B29C 63/06** (2006.01)  
**D02G 3/36** (2006.01)  
**D04B 1/14** (2006.01)  
**D04B 21/00** (2006.01)  
**F16L 9/14** (2006.01)  
**( 13 ) T2**  
**( 30 ) 201662323494 P** 2016.04.15. US

---

**( 11 ) E067065**  
**( 21 ) E 21 213748**  
**( 96 ) EP 20210213748** 2021.12.10.  
**( 97 ) EP 4194750 A1** 2023.06.14.  
**EP 4194750 B1** 2024.01.31.  
**( 73 )** Schwank GmbH, 50735 Köln (DE)  
**( 72 )** KREIS, Edgar  
 GENZEL, Alexander  
 STOHLER, Torsten  
 RENNER, Thomas  
**( 74 )** SBGK Szabadalmi Ügyvivői Iroda, 1062 Budapest, (HU)  
**( 54 ) Sötétsugárzó**  
**( 51 ) F23D 14/12** (2006.01)  
**F23C 3/00** (2006.01)  
**F23C 9/08** (2006.01)  
**( 13 ) T2**

---

**( 11 ) E066786**  
**( 21 ) E 21 205170**  
**( 96 ) EP 20210205170** 2021.10.28.  
**( 97 ) EP 3995745 A1** 2022.05.11.

---

---

**EP 3995745 B1** 2024.03.13.

- ( 73 ) P.O.S.A. - S.p.A., 20861 Brugherio (Monza Brianza) (IT)  
( 72 ) CARMELLI, Alessandro  
GALBUSERA, Diego  
SANTUCCI, Sergio  
VALOTA, Andrea  
( 74 ) Danubia Szabadalmi és Jogi Iroda Kft., 1051 Budapest, (HU)

**( 54 ) Tömítés sütőhöz**

- ( 51 ) **F24C 15/02** (2006.01)  
**F16J 15/02** (2006.01)  
( 13 ) **T2**  
( 30 ) 202000026293 2020.11.04. IT
- 

**( 11 ) E066992**

**( 21 ) E 22 707134**

**( 96 ) EP 20220707134** 2022.02.22.

**( 97 ) EP 4259983 A1** 2022.11.10.

**EP 4259983 B1** 2024.04.03.

- ( 73 ) Gruner AG, 78564 Wehingen (DE)  
( 72 ) SPREITZER, Wolfgang  
DILLINGER, Kevin  
MOSER, Wolfgang

( 74 ) Danubia Szabadalmi és Jogi Iroda Kft., 1051 Budapest, (HU)

**( 54 ) Térfogatáram-szabályozó integrált levegőminőség-érzékelővel**

- ( 51 ) **F24F 11/74** (2018.01)  
**F24F110/40** (2018.01)  
**F24F110/65** (2018.01)  
**F24F110/66** (2018.01)  
**F24F110/70** (2018.01)  
**G05D 7/06** (2006.01)  
( 13 ) **T2**  
( 30 ) 21171779 2021.05.03. EP
- 

**( 11 ) E066957**

**( 21 ) E 13 736852**

**( 96 ) EP 20130736852** 2013.07.04.

**( 97 ) EP 2872837 A1** 2014.01.16.

**EP 2872837 B1** 2024.04.10.

- ( 73 ) REMIS Gesellschaft für Entwicklung und Vertrieb von technischen Elementen mbH Köln, 50829 Köln (DE)  
( 72 ) Isfort, Paul  
SWIDERSKI, Simon

( 74 ) Danubia Szabadalmi és Jogi Iroda Kft., 1051 Budapest, (HU)

**( 54 ) Hűtőszekrény**

- ( 51 ) **F25D 23/02** (2006.01)  
**A47F 3/04** (2006.01)  
**B21D 41/02** (2006.01)  
**E06B 3/02** (2006.01)  
**E06B 3/663** (2006.01)  
( 13 ) **T2**
-

---

( 30 ) 102012106200 2012.07.10. DE

---

( 11 ) **E066876**

( 21 ) **E 20 847966**

( 96 ) **EP 20200847966** 2020.07.15.

( 97 ) **EP 4001815 A1** 2021.02.04.

**EP 4001815 B1** 2024.05.15.

( 73 ) LG ENERGY SOLUTION, LTD., Seoul 07335 (KR)

( 72 ) KIM, Kyoung Ho

( 74 ) Danubia Szabadalmi és Jogi Iroda Kft., 1051 Budapest, (HU)

( 54 ) **Vízellátó résszel ellátott elektródaszárító berendezés, és eljárás elektródának az elektródaszárító berendezéssel történő szárítására**

( 51 ) **F26B 3/12** (2006.01)

**F26B 3/04** (2006.01)

**F26B 13/12** (2006.01)

**F26B 13/20** (2006.01)

**F26B 15/12** (2006.01)

**F26B 21/00** (2006.01)

**F26B 21/08** (2006.01)

**F26B 21/10** (2006.01)

**H01M 4/00** (2006.01)

( 13 ) **T2**

( 30 ) 20190093890 2019.08.01. KR

---

( 11 ) **E066790**

( 21 ) **E 22 158314**

( 96 ) **EP 20220158314** 2022.02.23.

( 97 ) **EP 4235073 A1** 2023.08.30.

**EP 4235073 B1** 2024.03.20.

( 73 ) ERLUS AKTIENGESELLSCHAFT, 84088 Neufahrn (DE)

( 72 ) ACKERHANS, Carsten

HACKER, Alois

KREUPL, Franz

STOLL, Alexander Josef

( 74 ) Danubia Szabadalmi és Jogi Iroda Kft., 1051 Budapest, (HU)

( 54 ) **Égetett kerámia idom, valamint eljárás égetett kerámia idom előállítására legfeljebb 300 GHz frekvenciájú elektromágneses sugárzás használatával**

( 51 ) **F27D 1/00** (2006.01)

**C04B 35/64** (2006.01)

**F27D 1/16** (2006.01)

( 13 ) **T2**

---

( 11 ) **E066809**

( 21 ) **E 21 700745**

( 96 ) **EP 20210700745** 2021.01.15.

( 97 ) **EP 4103904 A1** 2021.08.19.

**EP 4103904 B1** 2024.01.31.

( 73 ) Alfa Laval Corporate AB, 221 00 Lund (SE)

( 72 ) ROMLUND, Jens

---



---

( 74 ) SWORKS Nemzetközi Szabadalmi Ügyvivői Iroda Korlátolt Felelősségű Társaság, 1134 Budapest, (HU)

**( 54 ) Hőcserélő lemez és lemezes hőcserélő**

( 51 ) **F28F 3/04** (2006.01)

**F28D 9/00** (2006.01)

**F28F 3/10** (2006.01)

( 13 ) **T2**

( 30 ) 2050164 2020.02.14. SE

---

( 11 ) **E066776**

( 21 ) **E 21 206685**

( 96 ) **EP 20210206685** 2021.11.05.

( 97 ) **EP 4177562 A1** 2023.05.10.

**EP 4177562 B1** 2024.01.17.

( 73 ) Dentler, Daniel, 88299 Leutkirch (DE)

( 72 ) Dentler, Daniel

( 74 ) SBGK Szabadalmi Ügyvivői Iroda, 1062 Budapest, (HU)

**( 54 ) Vadász- vagy sportfegyver továbbfejlesztett tárelrendezéssel**

( 51 ) **F41C 7/00** (2006.01)

**F41A 3/66** (2006.01)

**F41C 23/10** (2006.01)

( 13 ) **T2**

---

( 11 ) **E067089**

( 21 ) **E 20 766146**

( 96 ) **EP 20200766146** 2020.02.25.

( 97 ) **EP 3935339 A1** 2020.09.10.

**EP 3935339 B1** 2024.04.03.

( 73 ) General Dynamics Ordnance and Tactical Systems - Canada, Inc., Repentigny, Québec J5Z 2P4 (CA)

( 72 ) LAFORTUNE, Eric

( 74 ) Danubia Szabadalmi és Jogi Iroda Kft., 1051 Budapest, (HU)

**( 54 ) Javított polimer jelzőlövedék nem halálos töltényhez**

( 51 ) **F42B 14/06** (2006.01)

**F42B 5/045** (2006.01)

**F42B 8/02** (2006.01)

**F42B 8/04** (2006.01)

**F42B 12/34** (2006.01)

**F42B 12/74** (2006.01)

**F42B 14/02** (2006.01)

( 13 ) **T2**

( 30 ) 201962813357 P 2019.03.04. US

---

( 11 ) **E067080**

( 21 ) **E 17 173715**

( 96 ) **EP 20170173715** 2017.05.31.

( 97 ) **EP 3410058 A1** 2018.12.05.

**EP 3410058 B1** 2024.04.10.

( 73 ) Rheinmetall Waffe Munition ARGES GmbH, 4690 Schwanenstadt (AT)

( 72 ) Graf, Helge

Weiss, Martin

---

---

( 74 ) Danubia Szabadalmi és Jogi Iroda Kft., 1051 Budapest, (HU)

**( 54 ) Aktív jelzőrendszer legalább egy aktív jelzőtesttel**

- ( 51 ) **F42C 7/02** (2006.01)  
**F41H 11/00** (2006.01)  
**F42B 23/24** (2006.01)  
**F42C 14/08** (2006.01)  
**F42D 1/04** (2006.01)  
**G08B 3/14** (2006.01)  
**G08B 5/02** (2006.01)  
**G08B 5/40** (2006.01)  
**G08B 13/12** (2006.01)

( 13 ) **T2**

---

( 11 ) **E067008**

( 21 ) **E 21 206634**

( 96 ) **EP 20210206634** 2021.11.05.

( 97 ) **EP 4177578 A1** 2023.05.10.

**EP 4177578 B1** 2024.03.20.

( 73 ) VEGA Grieshaber KG, 77709 Wolfach (DE)

( 72 ) RAUER, Winfried  
SCHULTHEISS, Daniel  
SKOWAISA, Jürgen  
KASPAR, Stefan  
BURGERT, Florian  
BREGGER, Andreas  
WEIS, Tobias  
SCHMID, Andreas

( 74 ) SBGK Szabadalmi Ügyvivői Iroda, 1062 Budapest, (HU)

**( 54 ) Szintmérő üzembe helyezésének eljárása**

- ( 51 ) **G01F 23/284** (2006.01)  
**G01F 25/20** (2022.01)  
**G01S 7/03** (2006.01)  
**G01S 7/40** (2006.01)  
**G01S 13/88** (2006.01)

( 13 ) **T2**

---

( 11 ) **E066846**

( 21 ) **E 21 195854**

( 96 ) **EP 20210195854** 2021.09.09.

( 97 ) **EP 3971536 A1** 2022.03.23.

**EP 3971536 B1** 2024.03.20.

( 73 ) Honeywell International Inc., Charlotte, NC 28202 (US)

( 72 ) CHEN, Longfei  
SAI, Bin  
CHEN, MeiFa

( 74 ) SBGK Szabadalmi Ügyvivői Iroda, 1062 Budapest, (HU)

**( 54 ) Ultrahangos áramlásmérő rezgésálló üzemmóddal**

- ( 51 ) **G01H 3/06** (2006.01)  
**G01F 1/66** (2006.01)
-

---

<b>G01F 1/667</b>	(2022.01)
<b>G01F 15/00</b>	(2006.01)
<b>G01H 11/08</b>	(2006.01)
<b>G01H 13/00</b>	(2006.01)
<b>( 13 ) T2</b>	
( 30 ) 202017025877	2020.09.18. US

---

<b>( 11 ) E066792</b>	
<b>( 21 ) E 19 736804</b>	
<b>( 96 ) EP 20190736804</b>	2019.06.03.
<b>( 97 ) EP 3805722 A1</b>	2019.12.12.
<b>EP 3805722 B1</b>	2024.04.10.
( 73 ) Robert Bosch GmbH, 70442 Stuttgart (DE)	
( 72 ) ETO, Masaya KAWAI, Yasuhiro	
( 74 ) SBGK Szabadalmi Ügyvivői Iroda, 1062 Budapest, (HU)	
<b>( 54 ) Nyomásérzékelő modul</b>	
<b>( 51 ) G01L 19/00</b>	(2006.01)
<b>G01L 19/06</b>	(2006.01)
<b>G01L 19/14</b>	(2006.01)
<b>( 13 ) T2</b>	
( 30 ) 2018108378	2018.06.06. JP

---

<b>( 11 ) E066763</b>	
<b>( 21 ) E 20 733814</b>	
<b>( 96 ) EP 20200733814</b>	2020.06.23.
<b>( 97 ) EP 3990902 A1</b>	2020.12.30.
<b>EP 3990902 B1</b>	2024.03.27.
( 73 ) F. Hoffmann-La Roche AG, 4070 Basel (CH)	
( 72 ) BERG, Max HAILER, Fredrik LIMBURG, Bernd SKURIDINA, Daria TUERCK, Volker WINKELNKEMPER, Momme	
( 74 ) Danubia Szabadalmi és Jogi Iroda Kft., 1051 Budapest, (HU)	
<b>( 54 ) Eljárás analit koncentrációjának meghatározására testfolyadékban és mobil eszköz testfolyadékban lévő analit koncentrációjának meghatározására</b>	
<b>( 51 ) G01N 21/84</b>	(2006.01)
<b>G01N 21/78</b>	(2006.01)
<b>( 13 ) T2</b>	
( 30 ) 19182555	2019.06.26. EP

---

<b>( 11 ) E066968</b>	
<b>( 21 ) E 16 777614</b>	
<b>( 96 ) EP 20160777614</b>	2016.09.26.
<b>( 97 ) EP 3356806 A1</b>	2017.04.06.
<b>EP 3356806 B1</b>	2024.04.17.
( 73 ) Covestro Deutschland AG, 51373 Leverkusen (DE)	

---

---

( 72 ) KÜPPER, Achim

( 74 ) Danubia Szabadalmi és Jogi Iroda Kft., 1051 Budapest, (HU)

**( 54 ) Semlegesítő berendezés**

( 51 ) **G01N 27/00** (2006.01)

**B01J 19/00** (2006.01)

**C02F 1/66** (2006.01)

**G05D 21/00** (2006.01)

( 13 ) **T2**

( 30 ) 15187610 2015.09.30. EP

---

( 11 ) **E066716**

( 21 ) **E 20 855037**

( 96 ) **EP 20200855037** 2020.08.14.

( 97 ) **EP 3978915 A1** 2022.04.06.

**EP 3978915 B1** 2024.03.27.

( 73 ) LG Energy Solution, Ltd., Seoul 07335 (KR)

( 72 ) KIM, Seok Jin

JUNG, Su Taek

KOO, Sang Hyun

LEE, Jung Hoon

( 74 ) Danubia Szabadalmi és Jogi Iroda Kft., 1051 Budapest, (HU)

**( 54 ) Javított repedésetektálással rendelkező örvényáram-érzékelő, valamint ilyet tartalmazó örvényáram-vizsgáló eszköz**

( 51 ) **G01N 27/90** (2006.01)

**G01N 27/9013** (2021.01)

**G01R 31/385** (2019.01)

**H01M 10/42** (2006.01)

( 13 ) **T2**

( 30 ) 20190100183 2019.08.16. KR

---

( 11 ) **E066949**

( 21 ) **E 19 842667**

( 96 ) **EP 20190842667** 2019.12.19.

( 97 ) **EP 3899528 A1** 2020.06.25.

**EP 3899528 B1** 2024.03.27.

( 73 ) Ametek, Inc., Berwyn, PA 19312-1177 (US)

( 72 ) MAK, Alex

RAJA, Arief

FALZARANO, Charles

AVIDZBA, Shali

TOPHAM, Kerri

( 74 ) Paul Cosmovici, 010641 Bucharest, (RO)

**( 54 ) Textúraelemző**

( 51 ) **G01N 33/02** (2006.01)

**G01N 3/08** (2006.01)

( 13 ) **T2**

( 30 ) 201862782878 P 2018.12.20. US

201916715336 2019.12.16. US

---

- 
- ( 11 ) **E067030**  
( 21 ) **E 21 748242**  
( 96 ) **EP 20210748242** 2021.01.11.  
( 97 ) **EP 3995840 A1** 2022.05.11.  
**EP 3995840 B1** 2024.06.12.  
( 73 ) LG Energy Solution, Ltd., Seoul 07335 (KR)  
( 72 ) HEO, Jin Seok  
( 74 ) Danubia Szabadalmi és Jogi Iroda Kft., 1051 Budapest, (HU)  
( 54 ) **Eszköz és eljárás a közös módusú feszültség monitorozásához**  
( 51 ) **G01R 19/165** (2006.01)  
**G01R 15/04** (2006.01)  
**G01R 19/25** (2006.01)  
**H02J 3/32** (2006.01)  
( 13 ) **T2**  
( 30 ) 20200011239 2020.01.30. KR
- 

- ( 11 ) **E066779**  
( 21 ) **E 20 813837**  
( 96 ) **EP 20200813837** 2020.05.21.  
( 97 ) **EP 3926354 A1** 2020.12.03.  
**EP 3926354 B1** 2024.05.22.  
( 73 ) LG Energy Solution, Ltd., Seoul 07335 (KR)  
( 72 ) KIM, Young-Joong  
LEE, Jin-Hyun  
( 74 ) Danubia Szabadalmi és Jogi Iroda Kft., 1051 Budapest, (HU)  
( 54 ) **Berendezés és eljárás akkumulátorcsomag hibájának észlelésére**  
( 51 ) **G01R 31/28** (2006.01)  
**G01R 27/26** (2006.01)  
**G01R 31/396** (2019.01)  
**G01R 31/64** (2020.01)  
**H01M 10/42** (2006.01)  
**H01M 10/48** (2006.01)  
( 13 ) **T2**  
( 30 ) 20190063998 2019.05.30. KR
- 

- ( 11 ) **E066736**  
( 21 ) **E 19 904110**  
( 96 ) **EP 20190904110** 2019.12.19.  
( 97 ) **EP 3761393 A1** 2021.01.06.  
**EP 3761393 B1** 2024.04.24.  
( 73 ) LG Energy Solution, Ltd., Seoul 07335 (KR)  
( 72 ) KIM, Jeong-Hyeon  
PARK, Do-Hyun  
SEONG, Jun-Yeob  
JEONG, Jong-Ha  
( 74 ) Danubia Szabadalmi és Jogi Iroda Kft., 1051 Budapest, (HU)  
( 54 ) **Akkumulátor modul belső fedéllel**  
( 51 ) **G01R 31/364** (2019.01)  
**G01R 31/3835** (2019.01)
-

---

<b>H01M 10/42</b>	(2006.01)
<b>H01M 10/48</b>	(2006.01)
<b>H01M 50/20</b>	(2021.01)
<b>H01M 50/202</b>	(2021.01)
<b>H01M 50/211</b>	(2021.01)
<b>H01M 50/249</b>	(2021.01)
<b>H01M 50/271</b>	(2021.01)
<b>H01M 50/284</b>	(2021.01)
<b>H01M 50/287</b>	(2021.01)
<b>H01M 50/50</b>	(2021.01)
<b>H01M 50/502</b>	(2021.01)
<b>H01M 50/503</b>	(2021.01)
<b>H01M 50/507</b>	(2021.01)
<b>H01M 50/569</b>	(2021.01)
<b>( 13 ) T2</b>	
( 30 ) 20180169969	2018.12.26. KR

---

<b>( 11 ) E066780</b>	
<b>( 21 ) E 20 862918</b>	
<b>( 96 ) EP 20200862918</b>	2020.07.23.
<b>( 97 ) EP 3958006 A1</b>	2021.03.18.
<b>EP 3958006 B1</b>	2024.05.29.
( 73 ) LG Energy Solution, Ltd., Seoul 07335 (KR)	
( 72 ) LEE, Hyun Chul	
KWON, Dong Keun	
YOON, Sung Yul	
KIM, Seung Hyun	
KIM, An Soo	
( 74 ) Danubia Szabadalmi és Jogi Iroda Kft., 1051 Budapest, (HU)	
<b>( 54 ) Akkumulátor-diagnosztikai berendezés és eljárás</b>	
<b>( 51 ) G01R 31/396</b>	(2019.01)
<b>G01R 19/165</b>	(2006.01)
<b>G01R 31/3835</b>	(2019.01)
<b>( 13 ) T2</b>	
( 30 ) 20190113169	2019.09.11. KR

---

<b>( 11 ) E066855</b>	
<b>( 21 ) E 19 782640</b>	
<b>( 96 ) EP 20190782640</b>	2019.10.10.
<b>( 97 ) EP 3864430 A1</b>	2020.04.16.
<b>EP 3864430 B1</b>	2024.04.03.
( 73 ) Perisens GmbH, 85622 Feldkirchen (DE)	
( 72 ) PFEIFFER, Florian	
( 74 ) Ivánka Gábor László, 1122 Budapest, (HU)	
<b>( 54 ) Radom mérőrendszer és módszer</b>	
<b>( 51 ) G01S 7/40</b>	(2006.01)
<b>H01Q 1/42</b>	(2006.01)
<b>( 13 ) T2</b>	
( 30 ) 18200240	2018.10.12. EP

---

- ( 11 ) **E066887**
- ( 21 ) **E 21 168026**
- ( 96 ) **EP 20210168026** 2018.06.26.
- ( 97 ) **EP 3876013 A1** 2021.09.08.  
**EP 3876013 B1** 2024.03.27.
- ( 73 ) Corning Research & Development Corporation, Corning, New York 14831 (US)
- ( 72 ) DANNOUX, Thierry Luc Alain  
ROSSON, Joel Christopher  
SCOTTA, Felice
- ( 74 ) Danubia Szabadalmi és Jogi Iroda Kft., 1051 Budapest, (HU)
- ( 54 ) **Többportos szerelvény önállóan forgatható reteszelemmel**
- ( 51 ) **G02B 6/44** (2006.01)  
**G02B 6/38** (2006.01)
- ( 13 ) **T2**
- ( 30 ) 201762526011 P 2017.06.28. US  
201762526018 P 2017.06.28. US  
201762526195 P 2017.06.28. US  
PCT/US2017/064072 2017.11.30. WO
- 

- ( 11 ) **E066733**
- ( 21 ) **E 18 192160**
- ( 96 ) **EP 20180192160** 2018.09.03.
- ( 97 ) **EP 3454103 A1** 2019.03.13.  
**EP 3454103 B1** 2024.03.06.
- ( 73 ) Leica Microsystems CMS GmbH, 35578 Wetzlar (DE)
- ( 72 ) Leimbach, Volker  
Dr. Kremer, Manuel
- ( 74 ) Danubia Szabadalmi és Jogi Iroda Kft., 1051 Budapest, (HU)
- ( 54 ) **Optikai elrendezés és eljárás legalább egy fényimpulzus vagy fénynyaláb hullámhosszai diszperziójának befolyásolására**
- ( 51 ) **G02B 27/09** (2006.01)  
**G02B 7/182** (2006.01)  
**G02B 17/00** (2006.01)  
**G02B 21/00** (2006.01)  
**G02B 27/00** (2006.01)  
**H01S 3/00** (2006.01)  
**H01S 3/23** (2006.01)
- ( 13 ) **T2**
- ( 30 ) 102017120317 2017.09.04. DE
- 

- ( 11 ) **E067088**
- ( 21 ) **E 20 791371**
- ( 96 ) **EP 20200791371** 2020.04.02.
- ( 97 ) **EP 3958053 A1** 2020.10.22.  
**EP 3958053 B1** 2024.04.10.
- ( 73 ) Kim, Jong Seok, Busan 46901 (KR)
- ( 72 ) Kim, Jong Seok
- ( 74 ) Danubia Szabadalmi és Jogi Iroda Kft., 1051 Budapest, (HU)
-

---

**( 54 ) Könnyen hajtogatható derítőlámpa****( 51 ) G03B 15/06** (2006.01)**( 13 ) T2**

( 30 ) 20190044038 2019.04.16. KR

---

**( 11 ) E066664****( 21 ) E 19 823889****( 96 ) EP 20190823889** 2019.12.09.**( 97 ) EP 3871052 A1** 2020.06.18.**EP 3871052 B1** 2024.02.07.

( 73 ) AVL List GmbH, 8020 Graz (AT)

( 72 ) DIDCOCK, Nico

WASSERBURGER, Alexander

HAMETNER, Christoph

( 74 ) Pintz és Társai Kft., 1085 Budapest, (HU)

**( 54 ) Eljárás egy műszaki rendszer kalibrálására****( 51 ) G05B 1/03** (2006.01)**G05B 19/401** (2006.01)**( 13 ) T2**

( 30 ) 510952018 2018.12.10. AT

---

**( 11 ) E066772****( 21 ) E 20 201857****( 96 ) EP 20200201857** 2020.10.14.**( 97 ) EP 3985465 A1** 2022.04.20.**EP 3985465 B1** 2024.03.13.

( 73 ) ABB Schweiz AG, 5400 Baden (CH)

( 72 ) GRUENER, Sten

HOERNICKE, Mario

STARK, Katharina

BRAUN, Roland

VACH, Michael

SCHOCH, Nicolai

DIX, Marcel

( 74 ) Danubia Szabadalmi és Jogi Iroda Kft., 1051 Budapest, (HU)

**( 54 ) Termelőegységek vegyes működtetése hibrid üzemekben****( 51 ) G05B 19/418** (2006.01)**( 13 ) T2**

---

**( 11 ) E066725****( 21 ) E 16 780970****( 96 ) EP 20160780970** 2016.04.17.**( 97 ) EP 3284078 A1** 2016.10.20.**EP 3284078 B1** 2024.03.27.

( 73 ) Tulip Interfaces Inc., Somerville, MA 02145 (US)

( 72 ) LINDER, Natan

KUBAT, Rony

SHILKROT, Roy

ALDRICH, Matt



---

( 74 ) SBGK Szabadalmi Ügyvivői Iroda, 1062 Budapest, (HU)

( 54 ) **Kibővített interfész létrehozás**

( 51 ) **G05B 19/418** (2006.01)

**G05B 19/042** (2006.01)

( 13 ) **T2**

( 30 ) 201562149496 P 2015.04.17. US

---

( 11 ) **E066909**

( 21 ) **E 18 737861**

( 96 ) **EP 20180737861** 2018.06.29.

( 97 ) **EP 3814866 A1** 2020.01.02.

**EP 3814866 B1** 2024.03.06.

( 73 ) Qubs AG, 8700 Küsnacht (CH)

( 72 ) BULMAN, Hayri C.

( 74 ) Danubia Szabadalmi és Jogi Iroda Kft., 1051 Budapest, (HU)

( 54 ) **Önmozgó edukációs játék**

( 51 ) **A63H 17/395** (2006.01)

**A63H 33/00** (2006.01)

**G09B 1/32** (2006.01)

**G09B 19/00** (2006.01)

( 13 ) **T2**

---

( 11 ) **E066745**

( 21 ) **E 21 702630**

( 96 ) **EP 20210702630** 2021.01.28.

( 97 ) **EP 4097553 A1** 2021.08.05.

**EP 4097553 B1** 2024.02.28.

( 73 ) Eisenmann GmbH, 71032 Böblingen (DE)

( 72 ) JARSCH, Stefan

EIPPER, Axel

( 74 ) SBGK Szabadalmi Ügyvivői Iroda, 1062 Budapest, (HU)

( 54 ) **Szállítórendszer munkadarabok szállítására, és eljárás ilyen szállítórendszer működtetésére**

( 13 ) **T2**

( 30 ) 102020102513 2020.01.31. DE

---

( 11 ) **E066953**

( 21 ) **E 20 183467**

( 96 ) **EP 20200183467** 2015.07.08.

( 97 ) **EP 3779795 A1** 2021.02.17.

**EP 3779795 B1** 2024.04.24.

( 73 ) Composecure, LLC, Somerset, NJ 08873 (US)

( 72 ) HERSLOW, John

LOWE, Adam J.

DASILVA, Luis

NESTER, Brian

( 74 ) Danubia Szabadalmi és Jogi Iroda Kft., 1051 Budapest, (HU)

( 54 ) **Fém intelligens kártya kettős interfész képességgel**

( 51 ) **G06K 19/077** (2006.01)

( 13 ) **T2**

---

- ( 11 ) **E066975**  
( 21 ) **E 22 199274**  
( 96 ) **EP 20220199274** 2018.05.16.  
( 97 ) **EP 4131133 A1** 2023.02.08.  
**EP 4131133 B1** 2024.04.03.  
( 73 ) AMVAC Hong Kong Limited, Sheung Wan (HK)  
( 72 ) Kent, James  
Rice, Richard L.  
Richardson, John J.  
Wintemute, Eric G.  
( 74 ) SBGK Szabadalmi Ügyvivői Iroda, 1062 Budapest, (HU)  
( 54 ) **Címkézett konténer nyomkövetés**  
( 51 ) **G06Q 10/08** (2012.01)  
**G06Q 50/02** (2012.01)  
**G06Q 50/10** (2012.01)  
( 13 ) **T2**  
( 30 ) 201762508145 P 2017.05.18. US
- 

- ( 11 ) **E066854**  
( 21 ) **E 18 782960**  
( 96 ) **EP 20180782960** 2018.10.04.  
( 97 ) **EP 3707688 A1** 2019.05.16.  
**EP 3707688 B1** 2024.01.24.  
( 73 ) Rheinmetall Landsysteme GmbH, 29345 Unterlüß (DE)  
( 72 ) BEHNKE, Stefan  
( 74 ) Ivánka Gábor László, 1122 Budapest, (HU)  
( 54 ) **Biztonságos adatátvitel egy katonai járművön belül fény segítségével**  
( 51 ) **G08C 23/04** (2006.01)  
( 13 ) **T2**  
( 30 ) 202017106714 U 2017.11.07. DE
- 

- ( 11 ) **E066731**  
( 21 ) **E 18 205457**  
( 96 ) **EP 20180205457** 2015.04.16.  
( 97 ) **EP 3471095 A1** 2019.04.17.  
**EP 3471095 B1** 2024.05.01.  
( 73 ) NTT DOCOMO, INC., Tokyo 100-6150 (JP)  
( 72 ) NAKA, Nobuhiko  
RUOPPILA, Vesa  
( 74 ) SBGK Szabadalmi Ügyvivői Iroda, 1062 Budapest, (HU)  
( 54 ) **Lineáris predikciós együttható konvertáló eszköz és lineáris predikciós együttható konvertálási eljárás**  
( 51 ) **G10L 19/06** (2006.01)  
**G10L 25/12** (2013.01)  
( 13 ) **T2**  
( 30 ) 2014090781 2014.04.25. JP
- 

- ( 11 ) **E067096**  
( 21 ) **E 17 175692**
-

- 
- ( 96 ) **EP 20170175692** 2011.10.24.  
 ( 97 ) **EP 3239979 A1** 2017.11.01.  
       **EP 3239979 B1** 2024.04.24.  
 ( 73 ) VoiceAge EVS LLC, Newport Beach, CA 92660 (US)  
 ( 72 ) VAILLANCOURT, Tommy  
       JELINEK, Milan  
 ( 74 ) Danubia Szabadalmi és Jogi Iroda Kft., 1051 Budapest, (HU)  
 ( 54 ) **Általános hangjelek kódolása alacsony bitsebességekkel és kis késleltetéssel**  
 ( 51 ) **G10L 19/08** (2006.01)  
       **G10L 19/02** (2006.01)  
       **G10L 19/20** (2013.01)  
 ( 13 ) **T2**  
 ( 30 ) 406379 P 2010.10.25. US
- 
- ( 11 ) **E066735**  
 ( 21 ) **E 14 746677**  
 ( 96 ) **EP 20140746677** 2014.01.29.  
 ( 97 ) **EP 2951754 A1** 2014.08.07.  
       **EP 2951754 B1** 2024.03.20.  
 ( 73 ) Codexis, Inc., Redwood City, CA 94063 (US)  
 ( 72 ) COPE, Gregory Allan  
 ( 74 ) Danubia Szabadalmi és Jogi Iroda Kft., 1051 Budapest, (HU)  
 ( 54 ) **Eljárások, rendszerek és szoftver kölcsönható komponenseket tartalmazó biomolekulák azonosítására**  
 ( 51 ) **G16B 35/00** (2019.01)  
 ( 13 ) **T2**  
 ( 30 ) 201361759276 P 2013.01.31. US  
       201361799377 P 2013.03.15. US
- 
- ( 11 ) **E066974**  
 ( 21 ) **E 14 746406**  
 ( 96 ) **EP 20140746406** 2014.01.29.  
 ( 97 ) **EP 2951579 A1** 2014.08.07.  
       **EP 2951579 B1** 2024.04.24.  
 ( 73 ) Codexis, Inc., Redwood City, CA 94063 (US)  
 ( 72 ) COPE, Gregory Allan  
       AGARD, Nicholas John  
 ( 74 ) Danubia Szabadalmi és Jogi Iroda Kft., 1051 Budapest, (HU)  
 ( 54 ) **Eljárások, rendszerek és szoftverek biomolekulák azonosítására többszöröző forma modellek alkalmazásával**  
 ( 51 ) **G16B 35/10** (2019.01)  
       **G16B 5/00** (2019.01)  
       **G16B 15/00** (2019.01)  
 ( 13 ) **T2**  
 ( 30 ) 201361759276 P 2013.01.31. US  
       201361799377 P 2013.03.15. US
- 
- ( 11 ) **E066908**  
 ( 21 ) **E 17 178771**  
 ( 96 ) **EP 20170178771** 2017.06.29.
-

- ( 97 ) **EP 3422222 A1** 2019.01.02.  
**EP 3422222 B1** 2024.04.10.
- ( 73 ) F. Hoffmann-La Roche AG, 4070 Basel (CH)
- ( 72 ) Rueckert, Frank  
 Nuernberg, Frank-Thomas  
 Weilbach, Juliane
- ( 74 ) Danubia Szabadalmi és Jogi Iroda Kft., 1051 Budapest, (HU)
- ( 54 ) **Egy szenzor működési állapotának detektálására szolgáló eljárás és állapotgép-rendszer**
- ( 51 ) **G16H 40/63** (2018.01)  
**G16H 50/20** (2018.01)  
**G16H 50/30** (2018.01)  
**G16H 50/70** (2018.01)
- ( 13 ) **T2**

- ( 11 ) **E066801**
- ( 21 ) **E 17 885442**
- ( 96 ) **EP 20170885442** 2017.12.25.
- ( 97 ) **EP 3719813 A1** 2019.06.06.  
**EP 3719813 B1** 2024.02.14.
- ( 73 ) Joint Stock Company "Rosenergoatom", Moscow 109507 (RU)  
 Joint Stock Company "Science and Innovations", Moscow 119180 (RU)
- ( 72 ) IVANOV, Anatolij Semenovich  
 SIMONENKO, Vadim Aleksandrovich  
 LAVRENYUK, Ivan Vladimirovich  
 BEZGODOV, Evgeniy Vital'evich  
 PASYUKOV, Sergey Dmitrievich  
 UL'YANOV, Sergey Mikhailovich  
 PAVLENKO, Aleksandr Valerievich  
 ANIKIN, Nikolai Borisovich  
 TYAKTEV, Aleksandr Anatol'evich  
 FEDYUSHKIN, Viktor Nikolaevich  
 POPOV, Il'ya Aleksandrovich
- ( 74 ) SBGK Szabadalmi Ügyvivői Iroda, 1062 Budapest, (HU)
- ( 54 ) **Eljárás a hidrogénrobbanás biztonságának biztosítására az atomerőművekben**
- ( 51 ) **G21C 9/06** (2006.01)  
**G21C 13/02** (2006.01)  
**G21C 19/317** (2006.01)
- ( 13 ) **T2**
- ( 30 ) 2017141801 2017.11.30. RU

- ( 11 ) **E066739**
- ( 21 ) **E 15 805962**
- ( 96 ) **EP 20150805962** 2015.06.11.
- ( 97 ) **EP 3163581 A1** 2015.12.17.  
**EP 3163581 B1** 2024.01.17.
- ( 73 ) Joint Stock Company "Akme-Engineering", Moscow 115035 (RU)
- ( 72 ) MARTYNOV, Petr Nikiforovich  
 IVANOV, Konstantin Dmitrievich  
 ASKHADULLIN, Radomir Shamilievich

---

STOROZHENKO, Aleksey Nikolaevich

SIMAKOV, Andrey Alekseevich

LEGKIH, Aleksandr Urievich

( 74 ) SBGK Szabadalmi Ügyvivői Iroda, 1062 Budapest, (HU)

**( 54 ) Eljárás és eszköz az oxigénkoncentráció szabályozására egy reaktorberendezésben, valamint nukleáris reaktorberendezés**

( 51 ) **G21C 17/025** (2006.01)

**G21C 15/02** (2006.01)

**G21C 15/247** (2006.01)

**G21C 19/303** (2006.01)

( 13 ) **T2**

( 30 ) 2014123858 2014.06.11. RU

---

( 11 ) **E066766**

( 21 ) **E 21 715183**

( 96 ) **EP 20210715183** 2021.03.22.

( 97 ) **EP 4147277 A1** 2021.11.11.

**EP 4147277 B1** 2024.02.28.

( 73 ) EnPV GmbH, 76131 Karlsruhe (DE)

( 72 ) HOFFMANN, Erik

WERNER, Jürgen

( 74 ) SBGK Szabadalmi Ügyvivői Iroda, 1062 Budapest, (HU)

**( 54 ) Hátoldaltól kapcsolódó napelem**

( 51 ) **H01L 31/0224** (2006.01)

**H01L 31/0745** (2012.01)

( 13 ) **T2**

( 30 ) 102020111997 2020.05.04. DE

---

( 11 ) **E067094**

( 21 ) **E 18 767738**

( 96 ) **EP 20180767738** 2018.02.09.

( 97 ) **EP 3525265 A1** 2019.08.14.

**EP 3525265 B1** 2024.06.12.

( 73 ) LG Energy Solution, Ltd., Seoul 07335 (KR)

( 72 ) LEE, Dae Won

PARK, Dong Hyeuk

SUNG, Ki Eun

KIM, Jun Wan

JEON, Hyun Jin

KIM, Jae Hong

KIM, Sang Wook

LEE, Hak Sik

PARK, Sung Chul

KIM, Jeong Ki

( 74 ) Danubia Szabadalmi és Jogi Iroda Kft., 1051 Budapest, (HU)

**( 54 ) Eljárás másodlagos akkumulátor elektródájának gyártására**

( 51 ) **H01M 4/04** (2006.01)

**H01M 4/13** (2010.01)

**H01M 4/139** (2010.01)

---

- 
- H01M 10/0525** (2010.01)
- ( 13 ) T2**
- ( 30 ) 20170031057 2017.03.13. KR
- 
- ( 11 ) E066727**
- ( 21 ) E 21 749758**
- ( 96 ) EP 20210749758** 2021.01.21.
- ( 97 ) EP 3910700 A1** 2021.08.12.
- EP 3910700 B1** 2024.04.10.
- ( 73 ) LG Energy Solution, Ltd., Seoul 07335 (KR)
- ( 72 ) CHOI, Hyoung Sik  
HUH, Jun Hyeak  
KIM, Jeoung Soo  
KIM, Ki Woong  
AN, In Gu  
SUNG, Ki Eun
- ( 74 ) Danubia Szabadalmi és Jogi Iroda Kft., 1051 Budapest, (HU)
- ( 54 ) Lézeres tisztítási lépést magában foglaló elektródgyártási eljárás, az eljárással gyártott elektród, valamint azt tartalmazó újrátölthető telep**
- ( 51 ) H01M 4/04** (2006.01)
- B23K 26/351** (2014.01)
- B23K 26/352** (2014.01)
- B23K 26/362** (2014.01)
- B23K 26/40** (2006.01)
- B23K101/36** (2006.01)
- H01M 4/02** (2006.01)
- H01M 4/1395** (2010.01)
- H01M 4/38** (2006.01)
- H01M 10/04** (2006.01)
- H01M 10/052** (2010.01)
- H01M 10/0587** (2010.01)
- H01M 10/42** (2006.01)
- ( 13 ) T2**
- ( 30 ) 20200014827 2020.02.07. KR
- 
- ( 11 ) E066751**
- ( 21 ) E 19 896343**
- ( 96 ) EP 20190896343** 2019.12.11.
- ( 97 ) EP 3872896 A1** 2020.06.18.
- EP 3872896 B1** 2024.03.20.
- ( 73 ) LG Energy Solution, Ltd., Seoul 07335 (KR)
- ( 72 ) SHIN, Sun Young  
KIM, Je Young  
LEE, Yong Ju
- ( 74 ) SBGK Szabadalmi Ügyvivői Iroda, 1062 Budapest, (HU)
- ( 54 ) Negatív elektród lítium szekunder akkumulátorhoz és ezt tartalmazó lítium szekunder akkumulátor**
- ( 51 ) H01M 4/13** (2010.01)
- H01M 4/133** (2010.01)
- H01M 4/36** (2006.01)
-

- 
- H01M 4/48** (2006.01)  
**H01M 4/587** (2010.01)  
**H01M 4/62** (2006.01)  
**H01M 10/052** (2010.01)  
**H01M 10/0525** (2010.01)
- ( 13 ) T2
- ( 30 ) 20180159388 2018.12.11. KR
- 
- ( 11 ) E067039**  
**( 21 ) E 20 179876**  
**( 96 ) EP 20200179876** 2020.06.15.  
**( 97 ) EP 3758108 A1** 2020.12.30.  
**EP 3758108 B1** 2024.04.03.
- ( 73 ) Arakawa Chemical Industries, Ltd., Osaka 541-0046 (JP)
- ( 72 ) GODA, Hideki  
 SASAGAWA, Naoki  
 OZAKI, Shinji  
 AOYAMA, Satoru  
 OKUBO, Katsuya  
 IKEYATSU, Katsuhiko
- ( 74 ) Gödölle, Kékes, Mészáros & Szabó Szabadalmi és Védjegy Iroda, 1024 Budapest, (HU)
- ( 54 ) Hőre térhálósodni képes kötőanyag vizes oldata lítiumion-akkumulátorhoz, hőre térhálósodni képes zagy lítiumion-akkumulátor negatív elektródjához, negatív elektród lítiumion-akkumulátorhoz, lítiumion-akkumulátor negatív elektród anyag, valamint lítiumion-akkumulátor és eljárás előállítására**
- ( 51 ) H01M 4/13** (2010.01)  
**C08F220/28** (2006.01)  
**C08F220/56** (2006.01)  
**C08L 33/26** (2006.01)  
**C09J133/26** (2006.01)  
**H01M 4/02** (2006.01)  
**H01M 4/131** (2010.01)  
**H01M 4/139** (2010.01)  
**H01M 4/62** (2006.01)  
**H01M 10/04** (2006.01)  
**H01M 10/0525** (2010.01)  
**H01M 10/058** (2010.01)
- ( 13 ) T2
- ( 30 ) 2019111646 2019.06.17. JP  
 2019111648 2019.06.17. JP
- 
- ( 11 ) E067116**  
**( 21 ) E 19 784734**  
**( 96 ) EP 20190784734** 2019.03.18.  
**( 97 ) EP 3754756 A1** 2019.10.17.  
**EP 3754756 B1** 2024.06.19.
- ( 73 ) LG Energy Solution, Ltd., Seoul 07335 (KR)
- ( 72 ) CHAE, Oh Byong  
 WOO, Sang Wook  
 KIM, Je Young
-

---

( 74 ) SBGK Szabadalmi Ügyvivői Iroda, 1062 Budapest, (HU)

( 54 ) **Negatív elektróda lítium szekunder akkumulátorhoz, eljárás annak előállítására, és az ezt tartalmazó lítium szekunder akkumulátor**

( 51 ) **H01M 4/13** (2010.01)

**H01M 4/02** (2006.01)

**H01M 4/04** (2006.01)

**H01M 4/131** (2010.01)

**H01M 4/133** (2010.01)

**H01M 4/134** (2010.01)

**H01M 4/139** (2010.01)

**H01M 4/1393** (2010.01)

**H01M 4/1395** (2010.01)

**H01M 4/36** (2006.01)

**H01M 4/38** (2006.01)

**H01M 10/0525** (2010.01)

( 13 ) **T2**

( 30 ) 20180042226 2018.04.11. KR

---

( 11 ) **E067024**

( 21 ) **E 20 769526**

( 96 ) **EP 20200769526** 2020.03.12.

( 97 ) **EP 3863105 A1** 2020.09.17.

**EP 3863105 B1** 2024.06.12.

( 73 ) LG Energy Solution, Ltd., Seoul 07335 (KR)

( 72 ) KIM, Young Jae

YOO, Jung Woo

( 74 ) SBGK Szabadalmi Ügyvivői Iroda, 1062 Budapest, (HU)

( 54 ) **Szekunder akkumulátor**

( 51 ) **H01M 4/13** (2010.01)

**H01M 4/02** (2006.01)

**H01M 4/134** (2010.01)

**H01M 4/38** (2006.01)

**H01M 4/48** (2006.01)

**H01M 4/525** (2010.01)

**H01M 10/0525** (2010.01)

**H01M 10/42** (2006.01)

( 13 ) **T2**

( 30 ) 20190028272 2019.03.12. KR

---

( 11 ) **E066829**

( 21 ) **E 19 828485**

( 96 ) **EP 20190828485** 2019.12.06.

( 97 ) **EP 3900082 A2** 2020.06.25.

**EP 3900082 B1** 2024.04.10.

( 73 ) Novonix Battery Technology Solutions Inc., Bedford, Nova Scotia B4B 1H1 (CA)

( 72 ) OBROVAC, Mark

CAO, Yidan

WANG, Jun

( 74 ) SBGK Szabadalmi Ügyvivői Iroda, 1062 Budapest, (HU)

---



**( 54 ) Elektrokémiailag aktív diszperziók és kompozitok újratölthető akkumulátor anódokhoz**

- ( 51 ) **H01M 4/134** (2010.01)  
**H01M 4/1395** (2010.01)  
**H01M 4/36** (2006.01)  
**H01M 4/38** (2006.01)  
**H01M 4/62** (2006.01)  
**H01M 10/0525** (2010.01)

**( 13 ) T2**

- ( 30 ) 201862782008 P 2018.12.19. US

**( 11 ) E066904****( 21 ) E 18 869520**

- ( 96 ) **EP 20180869520** 2018.09.06.

- ( 97 ) **EP 3598538 A1** 2020.01.22.

- EP 3598538 B1** 2024.05.01.

- ( 73 ) LG Energy Solution, Ltd., Seoul 07335 (KR)

- ( 72 ) LEE, Sangkyun

CHOI, Baeck Boem

KU, Cha Hun

KIM, Minwook

- ( 74 ) SBGK Szabadalmi Ügyvivői Iroda, 1062 Budapest, (HU)

**( 54 ) Eljárás egy lítium fém negatív elektróda szerkezet előállítására és lítium fém negatív elektróda szerkezet**

- ( 51 ) **H01M 4/1393** (2010.01)

- H01M 4/04** (2006.01)

- H01M 4/66** (2006.01)

**( 13 ) T2**

- ( 30 ) 20170141502 2017.10.27. KR

- 20180105740 2018.09.05. KR

**( 11 ) E067013****( 21 ) E 19 849512**

- ( 96 ) **EP 20190849512** 2019.08.14.

- ( 97 ) **EP 3809497 A1** 2020.02.20.

- EP 3809497 B1** 2024.06.05.

- ( 73 ) LG Energy Solution, Ltd., Seoul 07335 (KR)

- ( 72 ) PARK, Sol Ji

AHN, Kyoung Ho

LEE, Chul Haeng

HAN, Jun Hyeok

- ( 74 ) SBGK Szabadalmi Ügyvivői Iroda, 1062 Budapest, (HU)

**( 54 ) Eljárás negatív elektróda előállítására lítium szekunder akkumulátorhoz, és az eljárással előállított negatív elektróda lítium szekunder akkumulátorhoz**

- ( 51 ) **H01M 4/1395** (2010.01)

- H01M 4/04** (2006.01)

- H01M 4/13** (2010.01)

- H01M 4/134** (2010.01)

- H01M 4/36** (2006.01)

- H01M 4/38** (2006.01)

- H01M 4/62** (2006.01)

---

	<b>H01M 10/052</b>	(2010.01)
	<b>H01M 10/0562</b>	(2010.01)
<b>( 13 ) T2</b>		
( 30 )	20180095548	2018.08.16. KR
	20180095547	2018.08.16. KR

---

<b>( 11 ) E066950</b>		
<b>( 21 ) E 17 704029</b>		
<b>( 96 ) EP 20170704029</b>		2017.02.14.
<b>( 97 ) EP 3417501 A1</b>		2017.08.24.
	<b>EP 3417501 B1</b>	2024.04.10.
( 73 )	Solvay Specialty Polymers Italy S.p.A., 20021 Bollate (MI) (IT)	
( 72 )	HAMON, Christine	
	DAMEN, Libero	
	ABUSLEME, Julio A.	
	PIERI, Riccardo	
( 74 )	Danubia Szabadalmi és Jogi Iroda Kft., 1051 Budapest, (HU)	
<b>( 54 ) Többrétegű elrendezés</b>		
<b>( 51 ) H01M 4/36</b>		(2006.01)
	<b>B32B 15/04</b>	(2006.01)
	<b>B32B 15/082</b>	(2006.01)
	<b>B32B 15/20</b>	(2006.01)
	<b>B32B 27/20</b>	(2006.01)
	<b>B32B 27/30</b>	(2006.01)
	<b>C09D127/16</b>	(2006.01)
	<b>C09D127/22</b>	(2006.01)
	<b>H01G 11/28</b>	(2013.01)
	<b>H01G 11/70</b>	(2013.01)
	<b>H01M 4/134</b>	(2010.01)
	<b>H01M 4/38</b>	(2006.01)
	<b>H01M 4/62</b>	(2006.01)
	<b>H01M 6/14</b>	(2006.01)
	<b>H01M 6/16</b>	(2006.01)
	<b>H01M 10/052</b>	(2010.01)
<b>( 13 ) T2</b>		
( 30 )	16156507	2016.02.19. EP

---

<b>( 11 ) E066759</b>		
<b>( 21 ) E 19 863939</b>		
<b>( 96 ) EP 20190863939</b>		2019.09.10.
<b>( 97 ) EP 3764440 A1</b>		2020.03.26.
	<b>EP 3764440 B1</b>	2024.03.20.
( 73 )	LG Energy Solution, Ltd., Seoul 07335 (KR)	
( 72 )	KIM, Bong Soo	
	SOHN, Kwonnam	
( 74 )	SBGK Szabadalmi Ügyvivői Iroda, 1062 Budapest, (HU)	
<b>( 54 ) Kén-szén kompozit és az azt tartalmazó lítium szekunder akkumulátor</b>		
<b>( 51 ) H01M 4/36</b>		(2006.01)
	<b>C01B 17/02</b>	(2006.01)

---

**C01B 32/168** (2017.01)  
**H01M 4/02** (2006.01)  
**H01M 4/13** (2010.01)  
**H01M 4/136** (2010.01)  
**H01M 4/139** (2010.01)  
**H01M 4/1397** (2010.01)  
**H01M 4/38** (2006.01)  
**H01M 4/58** (2006.01)  
**H01M 4/60** (2006.01)  
**H01M 4/62** (2006.01)  
**H01M 10/052** (2010.01)

( 13 ) T2

( 30 ) 20180112636 2018.09.20. KR  
20190111292 2019.09.09. KR

( 11 ) E067043

( 21 ) E 19 787330

( 96 ) EP 20190787330 2019.10.04.

( 97 ) EP 3861582 A1 2020.04.09.

EP 3861582 B1 2024.01.03.

( 73 ) Broadbit Batteries Oy, 02150 Espoo (FI)

( 72 ) KOVACS, Andras  
BROWN, David

( 74 ) Danubia Szabadalmi és Jogi Iroda Kft., 1051 Budapest, (HU)

( 54 ) **Továbbfejlesztett újratölthető akkumulátorok és azok előállítás**

( 51 ) H01M 4/38 (2006.01)

H01M 4/505 (2010.01)

H01M 4/525 (2010.01)

H01M 4/58 (2006.01)

H01M 4/583 (2010.01)

H01M 10/0567 (2010.01)

H01M 10/0568 (2010.01)

H01M 10/0569 (2010.01)

( 13 ) T2

( 30 ) 20185836 2018.10.04. FI

( 11 ) E066822

( 21 ) E 16 814571

( 96 ) EP 20160814571 2016.04.08.

( 97 ) EP 3316362 A1 2016.12.29.

EP 3316362 B1 2024.05.08.

( 73 ) SK Nexilis Co., Ltd., Jeollabuk-do (KR)

( 72 ) KIM, Dae-Young  
KIM, Seung-Min

( 74 ) Pintz és Társai Kft., 1085 Budapest, (HU)

( 54 ) **Eljárás másodlagos lítium akkumulátorokhoz használt elektrolitikus rézfólia előállítására és az eljárás alkalmazása**

( 51 ) H01M 4/66 (2006.01)

C25D 1/04 (2006.01)

- 
- H01M 4/02** (2006.01)  
**H01M 10/052** (2010.01)
- ( 13 ) **T2**  
( 30 ) 20150091274 2015.06.26. KR
- 
- ( 11 ) **E067070**  
( 21 ) **E 20 856083**  
( 96 ) **EP 20200856083** 2020.08.21.  
( 97 ) **EP 3933969 A1** 2022.01.05.  
**EP 3933969 B1** 2024.02.14.
- ( 73 ) Contemporary Ampere Technology (Hong Kong) Limited, Central, Central and Western District (HK)  
( 72 ) HU, Bobing  
LIU, Chengyong  
GUO, Yongsheng  
CHENG, Meng  
FU, Jiawei  
LI, Qian  
LIANG, Chengdu
- ( 74 ) Danubia Szabadalmi és Jogi Iroda Kft., 1051 Budapest, (HU)
- ( 54 ) **Negatív elektród lemez, lítium szekunder akkumulátor és a lítium szekunder akkumulátort tartalmazó berendezés**
- ( 51 ) **H01M 4/66** (2006.01)  
**H01M 4/02** (2006.01)  
**H01M 4/134** (2010.01)  
**H01M 4/1395** (2010.01)  
**H01M 4/38** (2006.01)  
**H01M 10/052** (2010.01)  
**H01M 10/0562** (2010.01)
- ( 13 ) **T2**  
( 30 ) 201910801685 2019.08.28. CN
- 
- ( 11 ) **E066689**  
( 21 ) **E 21 712543**  
( 96 ) **EP 20210712543** 2021.03.22.  
( 97 ) **EP 4128404 A1** 2021.10.07.  
**EP 4128404 B1** 2024.03.13.
- ( 73 ) BASF SE, 67056 Ludwigshafen am Rhein (DE)  
( 72 ) HAYDL, Alexander, Michael  
OECHSLE, Peter  
WINSEL, Harald  
ARNDT, Jan-Dirk  
TELES, Joaquim, Henrique  
MELDER, Johann-Peter  
KRIHA, Olaf  
KLOPSCH, Rainer
- ( 74 ) SBGK Szabadalmi Ügyvivői Iroda, 1062 Budapest, (HU)
- ( 54 ) **TEMPO-származékok oldata elektrolitként történő alkalmazásra redox folyadékáramos cellákban**
- ( 51 ) **H01M 8/18** (2006.01)  
**C07D211/58** (2006.01)
-

---

**C07D211/94** (2006.01)

( 13 ) **T2**

( 30 ) 20167462 2020.04.01. EP

---

( 11 ) **E067066**

( 21 ) **E 17 891324**

( 96 ) **EP 20170891324** 2017.11.21.

( 97 ) **EP 3419076 A2** 2018.07.19.

**EP 3419076 B1** 2024.04.03.

( 73 ) LG Energy Solution, Ltd., Seoul 07335 (KR)

( 72 ) LEE, Jung-Pil

KIM, Eun-Bee

KIM, Ji-Young

MOK, Eun-Kyung

JUNG, Hye-Ri

( 74 ) Danubia Szabadalmi és Jogi Iroda Kft., 1051 Budapest, (HU)

( 54 ) **Tasakos típusú másodlagos akkumulátor és tasakfólia alakító berendezés**

( 51 ) **H01M 10/04** (2006.01)

**B29C 49/00** (2006.01)

**B29C 65/00** (2006.01)

**B29C 65/02** (2006.01)

**B29L 31/34** (2006.01)

**H01M 50/105** (2021.01)

**H01M 50/124** (2021.01)

**H01M 50/557** (2021.01)

( 13 ) **T2**

( 30 ) 20170004339 2017.01.11. KR

---

( 11 ) **E066919**

( 21 ) **E 17 867461**

( 96 ) **EP 20170867461** 2017.11.02.

( 97 ) **EP 3514876 A1** 2019.07.24.

**EP 3514876 B1** 2024.05.08.

( 73 ) LG Energy Solution, Ltd., Seoul 07335 (KR)

( 72 ) KIM, Su Hyun

KIM, Ji Hyun

( 74 ) Danubia Szabadalmi és Jogi Iroda Kft., 1051 Budapest, (HU)

( 54 ) **Elektródegyeség és eljárás annak előállítására**

( 51 ) **H01M 10/04** (2006.01)

**H01M 10/0525** (2010.01)

**H01M 10/0587** (2010.01)

**H01M 50/538** (2021.01)

( 13 ) **T2**

( 30 ) 20160145420 2016.11.02. KR

---

( 11 ) **E066918**

( 21 ) **E 18 874533**

( 96 ) **EP 20180874533** 2018.10.17.

( 97 ) **EP 3598524 A1** 2020.01.22.

---

---

**EP 3598524 B1** 2024.05.08.

( 73 ) LG Energy Solution, Ltd., Seoul 07335 (KR)

( 72 ) SHIN, Hang Soo

KIM, Do Gyun

JUNG, Sang Suk

LEE, Byoung Gu

KIM, Chan Bae

( 74 ) Danubia Szabadalmi és Jogi Iroda Kft., 1051 Budapest, (HU)

**( 54 ) Másodlagos akkumulátor és szigetelőelem másodlagos akkumulátorhoz**

**( 51 ) H01M 10/04** (2006.01)

**H01M 10/0587** (2010.01)

**H01M 50/147** (2021.01)

**( 13 ) T2**

( 30 ) 20170144795 2017.11.01. KR

---

**( 11 ) E067068**

**( 21 ) E 19 900601**

**( 96 ) EP 20190900601** 2019.11.27.

**( 97 ) EP 3836252 A1** 2021.06.16.

**EP 3836252 B1** 2024.04.10.

( 73 ) LG Energy Solution, Ltd., Seoul 07335 (KR)

( 72 ) KIM, Kyung-Mo

PARK, Jin-Yong

CHI, Ho-June

KIM, Seung-Joon

MUN, Jeong-O

JIN, Hee-Jun

( 74 ) Danubia Szabadalmi és Jogi Iroda Kft., 1051 Budapest, (HU)

**( 54 ) Nyomótokmány berendezés elektróda vezeték szoros kapcsolatba hozására gyűjtősínnel, és ilyen berendezéssel ellátott, akkumulátor modul előállítására szolgáló rendszer**

**( 51 ) H01M 10/04** (2006.01)

**B23K 37/04** (2006.01)

**B23K101/36** (2006.01)

**H01M 50/50** (2021.01)

**H01M 50/543** (2021.01)

**( 13 ) T2**

( 30 ) 20180167940 2018.12.21. KR

---

**( 11 ) E066954**

**( 21 ) E 19 778166**

**( 96 ) EP 20190778166** 2019.03.20.

**( 97 ) EP 3780213 A1** 2019.10.03.

**EP 3780213 B1** 2024.05.01.

( 73 ) Zeon Corporation, Tokyo 100-8246 (JP)

( 72 ) ONISHI, Kazuyuki

OMORI, Hiroshi

( 74 ) Danubia Szabadalmi és Jogi Iroda Kft., 1051 Budapest, (HU)

**( 54 ) Berendezés és eljárás szekunder akkumulátorhoz való laminátum előállítására**

**( 51 ) H01M 10/04** (2006.01)

---

---

<b>H01M 4/04</b>	(2006.01)
<b>H01M 10/42</b>	(2006.01)
<b>H01M 50/40</b>	(2021.01)
<b>H01M 50/46</b>	(2021.01)
<b>H01M 50/474</b>	(2021.01)
<b>H01M 50/477</b>	(2021.01)
<b>( 13 ) T2</b>	
( 30 ) 2018069952	2018.03.30. JP

---

<b>( 11 ) E066798</b>	
<b>( 21 ) E 18 707185</b>	
<b>( 96 ) EP 20180707185</b>	2018.02.07.
<b>( 97 ) EP 3580790 A1</b>	2018.08.16.
<b>EP 3580790 B1</b>	2024.01.24.
( 73 )	Elkem Silicones USA Corp., East Brunswick, NJ 08816 (US)
( 72 )	O'NEIL, Virginia HANLEY, Jessica KIHARA, Matthew BROWN, Leeanne WATSON, Michael, John TIMMONS, Matthew, Paul
( 74 )	Danubia Szabadalmi és Jogi Iroda Kft., 1051 Budapest, (HU)
<b>( 54 ) Akkumulátorcsomag javított hőkezeléssel</b>	
<b>( 51 ) H01M 10/052</b>	(2010.01)
<b>( 13 ) T2</b>	
( 30 ) 201762456502 P	2017.02.08. US

---

<b>( 11 ) E067042</b>	
<b>( 21 ) E 22 198132</b>	
<b>( 96 ) EP 20220198132</b>	2022.09.27.
<b>( 97 ) EP 4156364 A1</b>	2023.03.29.
<b>EP 4156364 B1</b>	2024.03.27.
( 73 )	SK On Co., Ltd., Seoul 03161 (KR)
( 72 )	LEE, Jin Hong KIM, Chan Woo KIM, Sung Jin CHO, In Haeng
( 74 )	Danubia Szabadalmi és Jogi Iroda Kft., 1051 Budapest, (HU)
<b>( 54 ) Szekunder akkumulátor elektrolit és ezt tartalmazó lítium szekunder akkumulátor</b>	
<b>( 51 ) H01M 10/0525</b>	(2010.01)
<b>H01M 10/0567</b>	(2010.01)
<b>( 13 ) T2</b>	
( 30 ) 20210128105	2021.09.28. KR

---

<b>( 11 ) E067067</b>	
<b>( 21 ) E 19 863683</b>	
<b>( 96 ) EP 20190863683</b>	2019.09.20.
<b>( 97 ) EP 3826096 A1</b>	2021.05.26.
<b>EP 3826096 B1</b>	2024.04.10.

---

- 
- ( 73 ) LG Energy Solution, Ltd., Seoul 07335 (KR)  
 ( 72 ) PARK, Sol Ji  
 AHN, Kyoung Ho  
 HAN, Jun Hyeok  
 LEE, Chul Haeng  
 ( 74 ) SBGK Szabadalmi Ügyvivői Iroda, 1062 Budapest, (HU)  
**( 54 ) Készítmény egy gép polimer elektrolithoz, és az abból előállított gél polimer elektrolitot tartalmazó lítium szekunder akkumulátor**  
 ( 51 ) **H01M 10/0565** (2010.01)  
**H01M 4/134** (2010.01)  
**H01M 4/38** (2006.01)  
**H01M 10/052** (2010.01)  
 ( 13 ) **T2**  
 ( 30 ) 20180114101 2018.09.21. KR
- 

- ( 11 ) **E067108**  
 ( 21 ) **E 17 910613**  
 ( 96 ) **EP 20170910613** 2017.12.08.  
 ( 97 ) **EP 3547435 A1** 2018.11.29.  
**EP 3547435 B1** 2024.06.19.  
 ( 73 ) LG Energy Solution, Ltd., Seoul 07335 (KR)  
 ( 72 ) YANG, Seung Yoon  
 YANG, Doo Kyung  
 ( 74 ) SBGK Szabadalmi Ügyvivői Iroda, 1062 Budapest, (HU)  
**( 54 ) Elektrolitoldat lítium-kén akkumulátorhoz és az azt tartalmazó lítium-kén akkumulátor**  
 ( 51 ) **H01M 10/0567** (2010.01)  
**H01M 4/38** (2006.01)  
**H01M 10/052** (2010.01)  
**H01M 10/0565** (2010.01)  
**H01M 10/0568** (2010.01)  
 ( 13 ) **T2**  
 ( 30 ) 20170065508 2017.05.26. KR  
 20170166320 2017.12.06. KR
- 

- ( 11 ) **E066831**  
 ( 21 ) **E 20 794605**  
 ( 96 ) **EP 20200794605** 2020.04.08.  
 ( 97 ) **EP 3951986 A1** 2020.10.29.  
**EP 3951986 B1** 2024.04.03.  
 ( 73 ) Contemporary Amperex Technology (Hong Kong) Limited, Central, Central and Western District (HK)  
 ( 72 ) CHEN, Peipei  
 FU, Chenghua  
 JIANG, Bin  
 LIANG, Chengdu  
 ( 74 ) Danubia Szabadalmi és Jogi Iroda Kft., 1051 Budapest, (HU)  
**( 54 ) Elektrolit, lítium-ion akkumulátor és lítium-ion akkumulátort tartalmazó berendezés**  
 ( 51 ) **H01M 10/0567** (2010.01)  
**H01M 4/38** (2006.01)  
**H01M 4/48** (2006.01)
-



---

	<b>H01M 4/525</b>	(2010.01)
	<b>H01M 4/587</b>	(2010.01)
	<b>H01M 10/0525</b>	(2010.01)
<b>( 13 ) T2</b>		
( 30 )	201910344676	2019.04.26. CN

---

<b>( 11 ) E066752</b>		
<b>( 21 ) E 19 865995</b>		
<b>( 96 ) EP 20190865995</b>		2019.09.27.
<b>( 97 ) EP 3734738 A1</b>		2020.04.02.
	<b>EP 3734738 B1</b>	2024.03.20.
( 73 )	LG Energy Solution, Ltd., Seoul 07335 (KR)	
( 72 )	OH, Jeong Woo	
	LEE, Chul Haeng	
	KIM, Hyung Tae	
( 74 )	SBGK Szabadalmi Ügyvivői Iroda, 1062 Budapest, (HU)	
<b>( 54 ) Nemvizes elektrolit oldat és az azt tartalmazó lítium szekunder akkumulátor</b>		
<b>( 51 ) H01M 10/0567</b>	(2010.01)	
	<b>H01M 10/0525</b>	(2010.01)
	<b>H01M 10/0568</b>	(2010.01)
	<b>H01M 10/0569</b>	(2010.01)
<b>( 13 ) T2</b>		
( 30 )	20180116475	2018.09.28. KR

---

<b>( 11 ) E067019</b>		
<b>( 21 ) E 19 701302</b>		
<b>( 96 ) EP 20190701302</b>		2019.01.11.
<b>( 97 ) EP 3738167 A1</b>		2019.07.18.
	<b>EP 3738167 B1</b>	2024.04.10.
( 73 )	SYENSQO SA, 1130 Brussels (BE)	
( 72 )	WON, Du-Hyun	
	HANCOCK, Daniel	
	LEE, Hyun-Cheol	
	HWANG, Hyung-Kwon	
	MOON, Eun-Ji	
( 74 )	Danubia Szabadalmi és Jogi Iroda Kft., 1051 Budapest, (HU)	
<b>( 54 ) Lítium-bisz(fluorszulfonil)imidet tartalmazó, nem vizes elektrolitkészítmények</b>		
<b>( 51 ) H01M 10/0567</b>	(2010.01)	
	<b>H01M 10/052</b>	(2010.01)
	<b>H01M 10/0568</b>	(2010.01)
	<b>H01M 10/0569</b>	(2010.01)
<b>( 13 ) T2</b>		
( 30 )	201862616510 P	2018.01.12. US
	18158776	2018.02.27. EP

---

<b>( 11 ) E066753</b>		
<b>( 21 ) E 19 849167</b>		
<b>( 96 ) EP 20190849167</b>		2019.07.26.
<b>( 97 ) EP 3748759 A1</b>		2020.02.20.

---

---

**EP 3748759 B1** 2024.03.20.

( 73 ) LG Energy Solution, Ltd., Seoul 07335 (KR)

( 72 ) SHIN, Won Kyung

AHN, Kyoung Ho

LEE, Chul Haeng

KIM, Min Jung

LEE, Jae Won

( 74 ) SBGK Szabadalmi Ügyvivői Iroda, 1062 Budapest, (HU)

**( 54 ) Elektrolit lítium szekunder akkumulátorhoz**

**( 51 ) H01M 10/0568** (2010.01)

**H01M 10/0525** (2010.01)

**H01M 10/0565** (2010.01)

**H01M 10/0567** (2010.01)

**H01M 10/42** (2006.01)

**( 13 ) T2**

( 30 ) 20180095549 2018.08.16. KR

---

**( 11 ) E066715**

**( 21 ) E 20 904212**

**( 96 ) EP 20200904212** 2020.09.25.

**( 97 ) EP 3930075 A1** 2021.12.29.

**EP 3930075 B1** 2024.03.13.

( 73 ) Contemporary Amperex Technology (Hong Kong) Limited, Central, Central and Western District (HK)

( 72 ) TANG, Shenzhi

DU, Mingshu

LI, Shichao

RUAN, Jian

( 74 ) Danubia Szabadalmi és Jogi Iroda Kft., 1051 Budapest, (HU)

**( 54 ) Eljárás akkumulátorcsomag OCV-SOC görbéjének frissítésére, akkumulátorkezelő rendszer és jármű**

**( 51 ) H01M 10/42** (2006.01)

**B60L 58/12** (2019.01)

**B60L 58/16** (2019.01)

**G01R 31/36** (2006.01)

**G01R 31/367** (2019.01)

**G01R 31/374** (2019.01)

**G01R 31/3828** (2019.01)

**G01R 31/392** (2019.01)

**H01M 10/48** (2006.01)

**( 13 ) T2**

( 30 ) 201911328552 2019.12.20. CN

---

**( 11 ) E066905**

**( 21 ) E 21 760700**

**( 96 ) EP 20210760700** 2021.02.08.

**( 97 ) EP 3993344 A1** 2022.05.04.

**EP 3993344 B1** 2024.05.08.

( 73 ) LG Energy Solution, Ltd., Seoul 07335 (KR)

( 72 ) CHOI, Young

( 74 ) Danubia Szabadalmi és Jogi Iroda Kft., 1051 Budapest, (HU)

---

---

**( 54 ) Akkumulátorra vonatkozó információt szolgáltató berendezés és eljárás****( 51 ) H01M 10/42** (2006.01)**H04L 12/40** (2006.01)**H04L 67/12** (2022.01)**( 13 ) T2****( 30 )** 20200023906 2020.02.26. KR

---

**( 11 ) E066985****( 21 ) E 18 879472****( 96 ) EP 20180879472** 2018.11.06.**( 97 ) EP 3671937 A1** 2020.06.24.**EP 3671937 B1** 2024.06.12.**( 73 )** LG Energy Solution, Ltd., Seoul 07335 (KR)**( 72 )** JIN, Hee-Jun

SEO, Sung-Won

LEE, Yoon-Koo

JU, Eun-Ah

CHI, Ho-June

MUN, Jeong-O

**( 74 )** SBGK Szabadalmi Ügyvivői Iroda, 1062 Budapest, (HU)**( 54 ) Érzékelő részegységet és gyűjtősín-részegységet magában foglaló akkumulátormodul****( 51 ) H01M 10/48** (2006.01)**H01M 10/42** (2006.01)**H01M 50/211** (2021.01)**H01M 50/50** (2021.01)**H01M 50/507** (2021.01)**H01M 50/519** (2021.01)**H01M 50/569** (2021.01)**( 13 ) T2****( 30 )** 20170152984 2017.11.16. KR

---

**( 11 ) E067041****( 21 ) E 21 797926****( 96 ) EP 20210797926** 2021.04.21.**( 97 ) EP 3955368 A1** 2022.02.16.**EP 3955368 B1** 2024.05.29.**( 73 )** LG Energy Solution, Ltd., Seoul 07335 (KR)**( 72 )** LEE, Bokyun**( 74 )** Danubia Szabadalmi és Jogi Iroda Kft., 1051 Budapest, (HU)**( 54 ) Akkumulátor eszköz és ahhoz való hűtésszabályozási eljárás****( 51 ) H01M 10/635** (2014.01)**B60L 58/26** (2019.01)**H01M 10/613** (2014.01)**H01M 10/625** (2014.01)**( 13 ) T2****( 30 )** 20200076296 2020.06.23. KR

---

**( 11 ) E066961****( 21 ) E 19 859738**

---

- 
- ( 96 ) **EP 20190859738** 2019.08.26.  
 ( 97 ) **EP 3780255 A1** 2020.03.19.  
       **EP 3780255 B1** 2024.05.22.  
 ( 73 ) LG Energy Solution, Ltd., Seoul 07335 (KR)  
 ( 72 ) RYU, Jae-Uk  
       KWON, Min-Ho  
       KANG, Dal-Mo  
       MUN, Jeong-O  
 ( 74 ) Danubia Szabadalmi és Jogi Iroda Kft., 1051 Budapest, (HU)  
 ( 54 ) **Akkumulátormodul javított hűtési hatékonysággal, és az akkumulátormodullal ellátott akkumulátorcsomag**  
 ( 51 ) **H01M 10/659** (2014.01)  
       **H01M 10/613** (2014.01)  
       **H01M 10/6569** (2014.01)  
       **H01M 50/105** (2021.01)  
       **H01M 50/20** (2021.01)  
 ( 13 ) **T2**  
 ( 30 ) 20180108559 2018.09.11. KR
- 
- ( 11 ) **E067074**  
 ( 21 ) **E 20 937172**  
 ( 96 ) **EP 20200937172** 2020.12.25.  
 ( 97 ) **EP 4044329 A1** 2022.08.17.  
       **EP 4044329 B1** 2024.02.14.  
 ( 73 ) Contemporary Amperex Technology (Hong Kong) Limited, Central, Central and Western District (HK)  
 ( 72 ) YAO, Pengcheng  
       WANG, Peng  
       CHEN, Xingdi  
       WANG, Yong  
       WU, Youxin  
 ( 74 ) Danubia Szabadalmi és Jogi Iroda Kft., 1051 Budapest, (HU)  
 ( 54 ) **Ház akkumulátorhoz, akkumulátor, elektromos eszköz, valamint eljárás és eszköz ház gyártásához**  
 ( 51 ) **H01M 50/10** (2021.01)  
 ( 13 ) **T2**
- 
- ( 11 ) **E066970**  
 ( 21 ) **E 18 818014**  
 ( 96 ) **EP 20180818014** 2018.04.03.  
 ( 97 ) **EP 3561902 A1** 2018.12.20.  
       **EP 3561902 B1** 2024.06.05.  
 ( 73 ) LG Energy Solution, Ltd., Seoul 07335 (KR)  
 ( 72 ) YOON, Ji-Su  
       KANG, Dal-Mo  
       KIM, Su-Chang  
       MUN, Jeong-O  
       RYU, Jae-Uk  
       CHI, Ho-June  
 ( 74 ) SBGK Szabadalmi Ügyvivői Iroda, 1062 Budapest, (HU)  
 ( 54 ) **Akkumulátor modul, akkumulátor modult tartalmazó akkumulátor csomag, és akkumulátor csomagot**
-

**tartalmazó jármű**

- ( 51 ) **H01M 50/105** (2021.01)  
**H01M 10/6554** (2014.01)  
**H01M 50/178** (2021.01)  
**H01M 50/211** (2021.01)  
**H01M 50/507** (2021.01)  
**H01M 50/516** (2021.01)  
**H01M 50/548** (2021.01)
- ( 13 ) **T2**
- ( 30 ) 20170076764 2017.06.16. KR

- ( 11 ) **E066960**
- ( 21 ) **E 19 854713**
- ( 96 ) **EP 20190854713** 2019.07.02.
- ( 97 ) **EP 3671886 A1** 2020.03.05.  
**EP 3671886 B1** 2024.05.15.
- ( 73 ) LG Energy Solution, Ltd., Seoul 07335 (KR)
- ( 72 ) KIM, Kyung Min  
JUNG, Bum Young
- ( 74 ) Danubia Szabadalmi és Jogi Iroda Kft., 1051 Budapest, (HU)
- ( 54 ) **Tasakos típusú másodlagos akkumulátor, és tasak másodlagos akkumulátorhoz**
- ( 51 ) **H01M 50/105** (2021.01)  
**B32B 15/09** (2006.01)  
**B32B 15/20** (2006.01)  
**H01M 50/119** (2021.01)  
**H01M 50/121** (2021.01)  
**H01M 50/124** (2021.01)  
**H01M 50/128** (2021.01)  
**H01M 50/129** (2021.01)  
**H01M 50/14** (2021.01)  
**H01M 50/178** (2021.01)  
**H01M 50/536** (2021.01)  
**H01M 50/55** (2021.01)  
**H01M 50/557** (2021.01)  
**H01M 50/562** (2021.01)
- ( 13 ) **T2**
- ( 30 ) 20180101950 2018.08.29. KR

- ( 11 ) **E066781**
- ( 21 ) **E 19 811573**
- ( 96 ) **EP 20190811573** 2019.02.14.
- ( 97 ) **EP 3806180 A1** 2019.12.05.  
**EP 3806180 B1** 2024.05.01.
- ( 73 ) LG Energy Solution, Ltd., Seoul 07335 (KR)
- ( 72 ) CHO, Yong Jin  
SEONG, Jun Yeob  
PARK, Jun Kyu
- ( 74 ) Danubia Szabadalmi és Jogi Iroda Kft., 1051 Budapest, (HU)
- ( 54 ) **Akkumulátor modul**

- 
- ( 51 ) **H01M 50/178** (2021.01)  
**H01M 50/211** (2021.01)  
**H01M 50/502** (2021.01)  
**H01M 50/531** (2021.01)  
**H01M 50/543** (2021.01)  
**H01M 50/55** (2021.01)  
**H01M 50/557** (2021.01)  
**H01M 50/562** (2021.01)

( 13 ) **T2**

- ( 30 ) 20180061360 2018.05.29. KR
- 

( 11 ) **E067021**

( 21 ) **E 19 196112**

( 96 ) **EP 20190196112** 2019.09.09.

( 97 ) **EP 3770990 A1** 2021.01.27.

**EP 3770990 B1** 2024.04.10.

( 73 ) Jiangsu Contemporary Amperex Technology Limited, Liyang, Jiangsu 213300 (CN)

( 72 ) Han, Ruiqi

Wang, Liangyi

Yang, Quan

Ma, Lin

( 74 ) Danubia Szabadalmi és Jogi Iroda Kft., 1051 Budapest, (HU)

( 54 ) **Puffer elem és akkumulátor modul**

( 51 ) **H01M 50/20** (2021.01)

**H01M 50/209** (2021.01)

**H01M 50/24** (2021.01)

**H01M 50/291** (2021.01)

( 13 ) **T2**

- ( 30 ) 201921154357 U 2019.07.22. CN
- 

( 11 ) **E066874**

( 21 ) **E 21 795491**

( 96 ) **EP 20210795491** 2021.03.09.

( 97 ) **EP 3958379 A1** 2021.11.04.

**EP 3958379 B1** 2024.05.22.

( 73 ) LG Energy Solution, Ltd., Seoul 07335 (KR)

( 72 ) LEE, Changhun

SEONG, Junyeob

CHOI, Jonghwa

KIM, Min Seop

( 74 ) Danubia Szabadalmi és Jogi Iroda Kft., 1051 Budapest, (HU)

( 54 ) **Akkumulátormodul és akkumulátormodullal ellátott akkumulátorcsomag**

( 51 ) **H01M 50/20** (2021.01)

**H01M 50/24** (2021.01)

( 13 ) **T2**

- ( 30 ) 20200052265 2020.04.29. KR
- 

( 11 ) **E066952**

( 21 ) **E 19 884586**

---

- 
- ( 96 ) **EP 20190884586** 2019.10.25.  
( 97 ) **EP 3703178 A1** 2020.05.22.  
**EP 3703178 B1** 2024.05.01.  
( 73 ) LG Energy Solution, Ltd., Seoul 07335 (KR)  
( 72 ) KWON, Jae Kuk  
KIM, Jin Seob  
SONG, Suk Jin  
( 74 ) Danubia Szabadalmi és Jogi Iroda Kft., 1051 Budapest, (HU)  
( 54 ) **Akkumulátormodul**  
( 51 ) **H01M 50/211** (2021.01)  
**H01M 10/42** (2006.01)  
**H01M 50/202** (2021.01)  
**H01M 50/284** (2021.01)  
**H01M 50/569** (2021.01)  
**H01M 50/581** (2021.01)  
( 13 ) **T2**  
( 30 ) 20180140382 2018.11.15. KR
- 

- ( 11 ) **E066982**  
( 21 ) **E 18 892680**  
( 96 ) **EP 20180892680** 2018.12.13.  
( 97 ) **EP 3671903 A1** 2019.06.27.  
**EP 3671903 B1** 2024.06.05.  
( 73 ) LG Energy Solution, Ltd., Seoul 07335 (KR)  
( 72 ) KIM, Kyung-Mo  
MUN, Jeong-O  
PARK, Jin-Yong  
LEE, Jung-Hoon  
CHI, Ho-June  
( 74 ) SBGK Szabadalmi Ügyvivői Iroda, 1062 Budapest, (HU)  
( 54 ) **Akkumulátormodul gyűjtősín elrendezéssel**  
( 51 ) **H01M 50/211** (2021.01)  
**H01M 50/296** (2021.01)  
**H01M 50/507** (2021.01)  
**H01M 50/514** (2021.01)  
**H01M 50/522** (2021.01)  
( 13 ) **T2**  
( 30 ) 20170175191 2017.12.19. KR
- 

- ( 11 ) **E067007**  
( 21 ) **E 20 883829**  
( 96 ) **EP 20200883829** 2020.09.29.  
( 97 ) **EP 3926747 A1** 2021.05.14.  
**EP 3926747 B1** 2024.04.17.  
( 73 ) Contemporary Amperex Technology (Hong Kong) Limited, Central, Central and Western District (HK)  
( 72 ) WANG, Yongguang  
TANG, Yu  
YOU, Kaijie
-

CHEN, Xingdi

CHEN, Yanbo

( 74 ) Danubia Szabadalmi és Jogi Iroda Kft., 1051 Budapest, (HU)

**( 54 ) Akkumulátorcsomag és berendezés****( 51 ) H01M 50/22** (2021.01)**H01M 10/6556** (2014.01)**H01M 50/209** (2021.01)**H01M 50/249** (2021.01)**H01M 50/289** (2021.01)**H01M 50/342** (2021.01)**( 13 ) T2**

( 30 ) 201911085794 2019.11.08. CN

**( 11 ) E067046****( 21 ) E 20 781435****( 96 ) EP 20200781435** 2020.09.03.**( 97 ) EP 4026194 A1** 2021.03.11.**EP 4026194 B1** 2024.05.22.

( 73 ) Linde + Wiemann SE &amp; Co. KG, 35683 Dillenburg (DE)

( 72 ) SCHMIDT, Werner

GEORG, Marcel

WAGNER, Christian

ZEISER-RASUMAK, Alexander

STRAUCH, Hartmut

SCHMIDT, Florian

NIERHOFF, Daniel

ZIEGENBRUCH, Mareike

FRIEDRICH, Carl-Christoph

HILFRICH, Erik

( 74 ) SBGK Szabadalmi Ügyvivői Iroda, 1062 Budapest, (HU)

**( 54 ) Akkumulátordoboz kereterősítő elemmel****( 51 ) H01M 50/233** (2021.01)**H01M 50/249** (2021.01)**( 13 ) T2**

( 30 ) 102019123906 2019.09.05. DE

**( 11 ) E066871****( 21 ) E 19 865384****( 96 ) EP 20190865384** 2019.09.10.**( 97 ) EP 3800694 A1** 2020.04.02.**EP 3800694 B1** 2024.05.15.

( 73 ) LG Energy Solution, Ltd., Seoul 07335 (KR)

( 72 ) LEE, Jung-Hoon

RYU, Jae-Uk

KANG, Dal-Mo

KWON, Min-Ho

MUN, Jeong-O

( 74 ) Danubia Szabadalmi és Jogi Iroda Kft., 1051 Budapest, (HU)

**( 54 ) Akkumulátorcella egység, ezen akkumulátorcella egységet tartalmazó akkumulátormodul, ezen**



**akkumulátormodult tartalmazó akkumulátorcsomag, és ezen akkumulátorcsomagot tartalmazó gépjármű**

- ( 51 ) **H01M 50/271** (2021.01)  
**H01M 10/613** (2014.01)  
**H01M 10/625** (2014.01)  
**H01M 10/643** (2014.01)  
**H01M 10/653** (2014.01)  
**H01M 10/6554** (2014.01)  
**H01M 10/658** (2014.01)  
**H01M 50/213** (2021.01)  
**H01M 50/24** (2021.01)  
**H01M 50/249** (2021.01)  
**H01M 50/50** (2021.01)  
**H01M 50/502** (2021.01)

( 13 ) **T2**

( 30 ) 20180116523 2018.09.28. KR

( 11 ) **E067073**

( 21 ) **E 20 834689**

( 96 ) **EP 20200834689** 2020.06.23.

( 97 ) **EP 3965220 A1** 2022.03.09.

**EP 3965220 B1** 2024.04.24.

( 73 ) LG Energy Solution, Ltd., Seoul 07335 (KR)

( 72 ) SHIN, Eun-Gyu

MUN, Jeong-O

YOO, Jae-Min

LEE, Yoon-Koo

CHOI, Yong-Seok

CHOI, Jee-Soon

( 74 ) Danubia Szabadalmi és Jogi Iroda Kft., 1051 Budapest, (HU)

( 54 ) **Telepmodul, ilyet tartalmazó telepállvány, valamint energiatároló-eszköz**

- ( 51 ) **H01M 50/30** (2021.01)  
**H01M 10/613** (2014.01)  
**H01M 10/627** (2014.01)  
**H01M 10/6554** (2014.01)  
**H01M 10/658** (2014.01)  
**H01M 10/659** (2014.01)  
**H01M 50/20** (2021.01)  
**H01M 50/204** (2021.01)  
**H01M 50/211** (2021.01)  
**H01M 50/258** (2021.01)  
**H01M 50/367** (2021.01)  
**H01M 50/383** (2021.01)  
**H01M 50/50** (2021.01)

( 13 ) **T2**

( 30 ) 20190080195 2019.07.03. KR

( 11 ) **E066898**

( 21 ) **E 20 811949**

( 96 ) **EP 20200811949** 2020.07.10.

- 
- ( 97 ) **EP 4099492 A1** 2022.01.13.  
**EP 4099492 B1** 2024.04.03.
- ( 73 ) Contemporary Ampere Technology (Hong Kong) Limited, Central, Central and Western District (HK)
- ( 72 ) ZENG, Yuqun  
YANG, Jianxiong  
WANG, Peng  
GUO, Zhijun  
LI, Quankun  
SUN, Zhanyu
- ( 74 ) Danubia Szabadalmi és Jogi Iroda Kft., 1051 Budapest, (HU)
- ( 54 ) **Akkumulátorház, akkumulátorcella, akkumulátor, valamint eljárás és berendezés akkumulátorház előállítására**
- ( 51 ) **H01M 50/342** (2021.01)  
**H01M 10/613** (2014.01)  
**H01M 10/647** (2014.01)  
**H01M 10/6554** (2014.01)  
**H01M 50/103** (2021.01)  
**H01M 50/124** (2021.01)  
**H01M 50/133** (2021.01)  
**H01M 50/15** (2021.01)  
**H01M 50/209** (2021.01)  
**H01M 50/30** (2021.01)  
**H01M 50/531** (2021.01)
- ( 13 ) **T2**
- 
- ( 11 ) **E066756**
- ( 21 ) **E 18 884920**
- ( 96 ) **EP 20180884920** 2018.12.05.
- ( 97 ) **EP 3696879 A1** 2019.06.13.  
**EP 3696879 B1** 2024.03.20.
- ( 73 ) LG Energy Solution, Ltd., Seoul 07335 (KR)
- ( 72 ) KWON, Gye Min  
YOO, Hyoung Sik  
CHOI, Hyeon  
HAN, Da Kyung  
LEE, Je An
- ( 74 ) SBGK Szabadalmi Ügyvivői Iroda, 1062 Budapest, (HU)
- ( 54 ) **Szuszpenziókészítmény szekunder akkumulátor szeparátor bevonására és ezt alkalmazó szekunder akkumulátor szeparátor**
- ( 51 ) **H01M 50/403** (2021.01)  
**H01M 10/052** (2010.01)  
**H01M 50/443** (2021.01)  
**H01M 50/446** (2021.01)  
**H01M 50/449** (2021.01)  
**H01M 50/451** (2021.01)
- ( 13 ) **T2**
- ( 30 ) 20170166476 2017.12.06. KR
- 

( 11 ) **E066994**

---

- 
- ( 21 ) **E 21 151643**
- ( 96 ) **EP 20210151643** 2008.03.06.
- ( 97 ) **EP 3832788 A1** 2021.06.09.  
**EP 3832788 B1** 2024.05.01.
- ( 73 ) LG Energy Solution, Ltd., Seoul 07335 (KR)  
Toray Industries, Inc., Tokyo (JP)
- ( 72 ) PARK, Jong-Hyeok  
LEE, Sang-Young  
HONG, Jang-Hyuk  
NAM, Moon-Ja  
YOO, Jung-A  
KIM, Sang-Seop  
HAN, Chang-Hun
- ( 74 ) Pintz és Társai Kft., 1085 Budapest, (HU)
- ( 54 ) **Szerves/szervetlen kompozit szeparátor és az azt tartalmazó elektrokémiai eszköz**
- ( 51 ) **H01M 50/446** (2021.01)  
**H01M 10/052** (2010.01)  
**H01M 50/443** (2021.01)  
**H01M 50/451** (2021.01)  
**H01M 50/457** (2021.01)  
**H01M 50/489** (2021.01)  
**H01M 50/491** (2021.01)
- ( 13 ) **T2**
- ( 30 ) 20070022320 2007.03.07. KR
- 

- ( 11 ) **E066742**
- ( 21 ) **E 19 793474**
- ( 96 ) **EP 20190793474** 2019.04.29.
- ( 97 ) **EP 3761431 A1** 2019.10.31.  
**EP 3761431 B1** 2024.03.13.
- ( 73 ) LG Energy Solution, Ltd., Seoul 07335 (KR)
- ( 72 ) SHIN, Won Kyung  
AHN, Kyoung Ho  
LEE, Chul Haeng
- ( 74 ) SBGK Szabadalmi Ügyvivői Iroda, 1062 Budapest, (HU)
- ( 54 ) **Szeparátor membrán lítium szekunder akkumulátorhoz, és az azt tartalmazó lítium szekunder akkumulátor**
- ( 51 ) **H01M 50/457** (2021.01)  
**C08L101/06** (2006.01)  
**H01M 10/052** (2010.01)  
**H01M 10/0565** (2010.01)  
**H01M 10/0583** (2010.01)  
**H01M 10/0585** (2010.01)  
**H01M 50/403** (2021.01)  
**H01M 50/443** (2021.01)  
**H01M 50/446** (2021.01)
- ( 13 ) **T2**
- ( 30 ) 20180049375 2018.04.27. KR
-

- 
- ( 11 ) **E066797**  
( 21 ) **E 19 893593**  
( 96 ) **EP 20190893593** 2019.12.02.  
( 97 ) **EP 3780154 A1** 2020.06.11.  
**EP 3780154 B1** 2024.05.22.  
( 73 ) LG Energy Solution, Ltd., Seoul 07335 (KR)  
( 72 ) KIM, Hyejin  
YOON, Doohan  
YANG, Jaehun  
SEONG, Junyeob  
CHOI, Jong Woon  
PARK, Junkyu  
CHOI, Youngho  
( 74 ) SBGK Szabadalmi Ügyvivői Iroda, 1062 Budapest, (HU)  
( 54 ) **Akkumulátor modul**  
( 51 ) **H01M 50/50** (2021.01)  
**H01M 50/105** (2021.01)  
**H01M 50/211** (2021.01)  
**H01M 50/213** (2021.01)  
**H01M 50/289** (2021.01)  
**H01M 50/503** (2021.01)  
**H01M 50/529** (2021.01)  
**H01M 50/533** (2021.01)  
**H01M 50/593** (2021.01)  
( 13 ) **T2**  
( 30 ) 20180156145 2018.12.06. KR

- 
- ( 11 ) **E066661**  
( 21 ) **E 22 152237**  
( 96 ) **EP 20220152237** 2022.01.19.  
( 97 ) **EP 4044358 A2** 2022.08.17.  
**EP 4044358 B1** 2024.03.06.  
( 73 ) LG Energy Solution, Ltd., Seoul 07335 (KR)  
( 72 ) CHOI, Su-Ji  
HWANGBO, Kwang-Su  
KIM, Do-Gyun  
MIN, Geon-Woo  
JO, Min-Ki  
LIM, Jae-Won  
KIM, Hak-Kyun  
LEE, Je-Jun  
JUNG, Ji-Min  
LIM, Hae-Jin  
KIM, Jae-Woong  
PARK, Jong-Sik  
CHOE, Yu-Sung  
LEE, Byoung-Gu  
RYU, Duk-Hyun

LEE, Kwan-Hee  
 LEE, Jae-Eun  
 KANG, Bo-Hyun  
 KONG, Jin-Hak  
 LEE, Soon-O  
 CHOI, Kyu-Hyun  
 PARK, Pil-Kyu

( 74 ) Pintz és Társai Kft., 1085 Budapest, (HU)

**( 54 ) Akkumulátor, áramgyűjtő akkumulátorhoz, akkumulátorcsomag és az akkumulátorcsomagot tartalmazó jármű**

( 51 ) **H01M 50/545** (2021.01)  
**H01M 10/04** (2006.01)  
**H01M 50/107** (2021.01)  
**H01M 50/152** (2021.01)  
**H01M 50/167** (2021.01)  
**H01M 50/179** (2021.01)  
**H01M 50/184** (2021.01)  
**H01M 50/186** (2021.01)  
**H01M 50/188** (2021.01)  
**H01M 50/213** (2021.01)  
**H01M 50/249** (2021.01)  
**H01M 50/503** (2021.01)  
**H01M 50/533** (2021.01)  
**H01M 50/534** (2021.01)  
**H01M 50/536** (2021.01)  
**H01M 50/538** (2021.01)  
**H01M 50/559** (2021.01)  
**H01M 50/583** (2021.01)  
**H01M 50/586** (2021.01)  
**H01M 50/593** (2021.01)

( 13 ) **T2**

( 30 ) 20210007278 2021.01.19. KR  
 20210022894 2021.02.19. KR  
 20210022891 2021.02.19. KR  
 20210022897 2021.02.19. KR  
 20210022881 2021.02.19. KR  
 20210024424 2021.02.23. KR  
 20210030300 2021.03.08. KR  
 20210030291 2021.03.08. KR  
 20210046798 2021.04.09. KR  
 20210058183 2021.05.04. KR  
 20210077046 2021.06.14. KR  
 20210084326 2021.06.28. KR  
 20210131225 2021.10.01. KR  
 20210131208 2021.10.01. KR  
 20210131205 2021.10.01. KR  
 20210131207 2021.10.01. KR  
 20210131215 2021.10.01. KR

## Európai szabadalmak szövege fordításának benyújtása

---

20210137001	2021.10.14.	KR
20210137856	2021.10.15.	KR
20210142196	2021.10.22.	KR
20210153472	2021.11.09.	KR
20210160823	2021.11.19.	KR
20210163809	2021.11.24.	KR
20210165866	2021.11.26.	KR
20210172446	2021.12.03.	KR
20210177091	2021.12.10.	KR
20210194611	2021.12.31.	KR
20210194612	2021.12.31.	KR
20210194572	2021.12.31.	KR
20210194593	2021.12.31.	KR
20210194610	2021.12.31.	KR
20220001802	2022.01.05.	KR

---

**( 11 ) E066743****( 21 ) E 19 743871****( 96 ) EP 20190743871** 2019.01.03.**( 97 ) EP 3644393 A1** 2019.08.01.**EP 3644393 B1** 2024.04.03.

( 73 ) LG Energy Solution, Ltd., Seoul 07335 (KR)

( 72 ) LEE, Byoung Gu

KIM, Do Gyun

JUNG, Sang Suk

SHIN, Hang Soo

( 74 ) Danubia Szabadalmi és Jogi Iroda Kft., 1051 Budapest, (HU)

**( 54 ) Felső szigetelő szekunder akkumulátorhoz és eljárás annak előállítására****( 51 ) H01M 50/593** (2021.01)**( 13 ) T2**

( 30 ) 20180010900 2018.01.29. KR

20180125530 2018.10.19. KR

**( 11 ) E066948****( 21 ) E 20 703019****( 96 ) EP 20200703019** 2020.01.31.**( 97 ) EP 3925039 A1** 2020.09.24.**EP 3925039 B1** 2024.04.03.

( 73 ) Ellenberger &amp; Poensgen GmbH, 90518 Altdorf (DE)

( 72 ) VON DER LIECK, Guido

( 74 ) SBGK Szabadalmi Ügyvivői Iroda, 1062 Budapest, (HU)

**( 54 ) Eljárás áramelosztó működtetésére****( 51 ) H02B 1/056** (2006.01)**H02J 13/00** (2006.01)**( 13 ) T2**

( 30 ) 102019203521 2019.03.15. DE

**( 11 ) E066808****( 21 ) E 17 831209**

- 
- ( 96 ) **EP 20170831209** 2017.06.05.  
 ( 97 ) **EP 3490096 A1** 2019.05.29.  
       **EP 3490096 B1** 2024.05.01.  
 ( 73 ) Samsung SDI Co., Ltd., Yongin-si, Gyeonggi-do 17084 (KR)  
 ( 72 ) YANG, Jong Woon  
 ( 74 ) SWORKS Nemzetközi Szabadalmi Ügyvivői Iroda Korlátolt Felelősségű Társaság, 1134 Budapest, (HU)  
**( 54 ) Akkumulátorrendszer**  
 ( 51 ) **H02J 7/00** (2006.01)  
       **G01R 31/36** (2006.01)  
       **H01M 10/42** (2006.01)  
       **H01M 50/204** (2021.01)  
       **H01M 50/284** (2021.01)  
       **H01M 50/574** (2021.01)  
**( 13 ) T2**  
 ( 30 ) 20160091438 2016.07.19. KR
- 

- ( 11 ) E066862**  
**( 21 ) E 22 214715**  
 ( 96 ) **EP 20220214715** 2006.09.01.  
 ( 97 ) **EP 4178110 A1** 2023.05.10.  
       **EP 4178110 B1** 2024.04.24.  
 ( 73 ) Dolby International AB, Dublin, D02 VK60 (NL)  
 ( 72 ) VILLEMOS, Lars  
 ( 74 ) SBGK Szabadalmi Ügyvivői Iroda, 1062 Budapest, (HU)  
**( 54 ) Hatékony szűrés komplex modulált szűrőbankkal**  
 ( 51 ) **H03H 17/02** (2006.01)  
       **G10L 19/02** (2006.01)  
**( 13 ) T2**  
 ( 30 ) 76259206 P 2006.01.27. US  
       74455906 P 2006.04.10. US
- 

- ( 11 ) E066741**  
**( 21 ) E 22 199790**  
 ( 96 ) **EP 20220199790** 2019.10.25.  
 ( 97 ) **EP 4138309 A1** 2023.02.22.  
       **EP 4138309 B1** 2024.04.17.  
 ( 73 ) LG Electronics, Inc., Seoul 07336 (KR)  
 ( 72 ) PARK, Yongcheol  
 ( 74 ) SBGK Szabadalmi Ügyvivői Iroda, 1062 Budapest, (HU)  
**( 54 ) Eljárás adatok átvitelére vagy vételére vezeték nélküli energiaátviteli rendszerben**  
 ( 51 ) **H04B 5/00** (2006.01)  
       **H02J 7/00** (2006.01)  
       **H02J 13/00** (2006.01)  
       **H02J 50/12** (2016.01)  
       **H02J 50/60** (2016.01)  
       **H02J 50/80** (2016.01)  
       **H04L 5/14** (2006.01)  
**( 13 ) T2**  
 ( 30 ) 20180129205 2018.10.26. KR
-

- 
- ( 11 ) **E066767**  
( 21 ) **E 16 770301**  
( 96 ) **EP 20160770301** 2016.09.14.  
( 97 ) **EP 3355731 A1** 2017.04.06.  
**EP 3355731 B1** 2024.03.13.  
( 73 ) Nicoventures Trading Limited, London WC2R 3LA (GB)  
( 72 ) BAKER, Darryl Baker  
OLDBURY, Ross  
( 74 ) Danubia Szabadalmi és Jogi Iroda Kft., 1051 Budapest, (HU)  
( 54 ) **Működésmód értesítési rendszer és eljárás elektronikus páraképző rendszerekhez**  
( 51 ) **H04L 9/40** (2022.01)  
**A24F 40/10** (2020.01)  
**A24F 40/65** (2020.01)  
**H04L 67/306** (2022.01)  
**H04W 4/02** (2009.01)  
**H04W 4/021** (2018.01)  
**H04W 12/069** (2021.01)  
( 13 ) **T2**  
( 30 ) 201517091 2015.09.28. GB
- 

- ( 11 ) **E066834**  
( 21 ) **E 20 774646**  
( 96 ) **EP 20200774646** 2020.03.20.  
( 97 ) **EP 3932054 A1** 2020.09.24.  
**EP 3932054 B1** 2024.04.24.  
( 73 ) HUAWEI TECHNOLOGIES CO., LTD., Shenzhen, Guangdong 518129 (CN)  
( 72 ) CHEN, Huanbang  
YANG, Haitao  
CHEN, Jianle  
( 74 ) Dr. Kocsomba Nelli Ügyvédi Iroda, 1068 Budapest, (HU)  
( 54 ) **Módszer és készülék az optikai áramlással történő predikció finomítására egy affin kódolt blokkhoz**  
( 51 ) **H04N 19/105** (2014.01)  
**H04N 19/119** (2014.01)  
**H04N 19/174** (2014.01)  
**H04N 19/513** (2014.01)  
**H04N 19/52** (2014.01)  
**H04N 19/55** (2014.01)  
**H04N 19/577** (2014.01)  
**H04N 19/70** (2014.01)  
( 13 ) **T2**  
( 30 ) 201962821440 P 2019.03.20. US  
201962839765 P 2019.04.28. US
- 

- ( 11 ) **E066875**  
( 21 ) **E 21 156609**  
( 96 ) **EP 20210156609** 2012.11.02.  
( 97 ) **EP 3843392 A1** 2021.06.30.  
**EP 3843392 B1** 2024.06.19.
-



- 
- ( 73 ) Gensquare LLC, Seoul, 06254 (KR)  
( 72 ) OH, Soo Mi  
YANG, Moonock  
( 74 ) Danubia Szabadalmi és Jogi Iroda Kft., 1051 Budapest, (HU)

**( 54 ) Eljárás intra-predikciós mód származtatására**

- ( 51 ) **H04N 19/11** (2014.01)  
**H04N 19/117** (2014.01)  
**H04N 19/124** (2014.01)  
**H04N 19/129** (2014.01)  
**H04N 19/157** (2014.01)  
**H04N 19/176** (2014.01)  
**H04N 19/463** (2014.01)  
**H04N 19/593** (2014.01)  
**H04N 19/91** (2014.01)

**( 13 ) T2**

- ( 30 ) 20110114607 2011.11.04. KR
- 

**( 11 ) E066920****( 21 ) E 21 156612**

- ( 96 ) **EP 20210156612** 2012.11.02.

- ( 97 ) **EP 3843393 A1** 2021.06.30.

- EP 3843393 B1** 2024.06.12.

- ( 73 ) Gensquare LLC, Seoul, 06254 (KR)

- ( 72 ) OH, Soo Mi

YANG, Moonock

- ( 74 ) Danubia Szabadalmi és Jogi Iroda Kft., 1051 Budapest, (HU)

**( 54 ) Eljárás intra predikciós mód származtatására**

- ( 51 ) **H04N 19/11** (2014.01)  
**H04N 19/117** (2014.01)  
**H04N 19/124** (2014.01)  
**H04N 19/129** (2014.01)  
**H04N 19/157** (2014.01)  
**H04N 19/176** (2014.01)  
**H04N 19/463** (2014.01)  
**H04N 19/593** (2014.01)  
**H04N 19/91** (2014.01)

**( 13 ) T2**

- ( 30 ) 20110114607 2011.11.04. KR
- 

**( 11 ) E066833****( 21 ) E 20 776473**

- ( 96 ) **EP 20200776473** 2020.03.24.

- ( 97 ) **EP 3888361 A1** 2020.10.01.

- EP 3888361 B1** 2024.04.24.

- ( 73 ) Huawei Technologies Co., Ltd., Shenzhen Guangdong 518129 (CN)

- ( 72 ) RUFITSKIY, Vasily Alexeevich

CHEN, Jianle

FILIPPOV, Alexey Konstantinovich

- ( 74 ) Dr. Kocsomba Nelli Ügyvédi Iroda, 1068 Budapest, (HU)
-

---

**( 54 ) Módszer és eszközök a croma inrtrapredikcióhoz videókódolásban**

- ( 51 ) **H04N 19/11** (2014.01)  
**H04N 19/159** (2014.01)  
**H04N 19/186** (2014.01)  
**H04N 19/593** (2014.01)

( 13 ) **T2**

( 30 ) 201962822981 P 2019.03.24. US

---

( 11 ) **E066762**

( 21 ) **E 22 175532**

( 96 ) **EP 20220175532** 2012.06.14.

( 97 ) **EP 4075799 A1** 2022.10.19.

**EP 4075799 B1** 2024.04.10.

( 73 ) LG Electronics Inc., Seoul-si 150-721 (KR)

( 72 ) Park, Seoung Wook

Kim, Jung Sun

Jeon, Yong Joon

Park, Joon Young

Jeon, Byeong Moon

Lim, Jae Hyun

( 74 ) SBGK Szabadalmi Ügyvivői Iroda, 1062 Budapest, (HU)

**( 54 ) Berendezés képinformáció kódolására és dekódolására**

- ( 51 ) **H04N 19/117** (2014.01)  
**H04N 19/126** (2014.01)  
**H04N 19/186** (2014.01)  
**H04N 19/61** (2014.01)  
**H04N 19/70** (2014.01)  
**H04N 19/82** (2014.01)  
**H04N 19/98** (2014.01)

( 13 ) **T2**

( 30 ) 201161497045 P 2011.06.14. US

---

( 11 ) **E067102**

( 21 ) **E 20 827025**

( 96 ) **EP 20200827025** 2020.06.11.

( 97 ) **EP 3989562 A1** 2020.12.24.

**EP 3989562 B1** 2024.05.22.

( 73 ) LG ELECTRONICS INC., Seoul 07336 (KR)

( 72 ) NAM, Junghak

KOO, Moonmo

LIM, Jaehyun

KIM, Seunghwan

( 74 ) SBGK Szabadalmi Ügyvivői Iroda, 1062 Budapest, (HU)

**( 54 ) Transzformációs kernel készletre vonatkozó információ kódolás**

- ( 51 ) **H04N 19/12** (2014.01)  
**H04N 19/13** (2014.01)  
**H04N 19/176** (2014.01)  
**H04N 19/463** (2014.01)  
**H04N 19/70** (2014.01)
-

---

**( 13 ) T2**( 30 ) 201962863812 P 2019.06.19. US

---

**( 11 ) E067103****( 21 ) E 20 864403****( 96 ) EP 20200864403** 2020.09.21.**( 97 ) EP 4017007 A1** 2021.03.25.**EP 4017007 B1** 2024.05.22.

( 73 ) LG Electronics Inc., SEOUL 07336 (KR)

( 72 ) KOO, Moonmo

LIM, Jaehyun

KIM, Seunghwan

( 74 ) SBGK Szabadalmi Ügyvivői Iroda, 1062 Budapest, (HU)

**( 54 ) Kép kódolási eljárás transzformáció alapján és eszköz az eljáráshoz****( 51 ) H04N 19/122** (2014.01)**H04N 19/132** (2014.01)**H04N 19/157** (2014.01)**H04N 19/167** (2014.01)**H04N 19/176** (2014.01)**H04N 19/18** (2014.01)**H04N 19/70** (2014.01)**( 13 ) T2**

( 30 ) 201962903821 P 2019.09.21. US

201962904627 P 2019.09.23. US

---

**( 11 ) E067106****( 21 ) E 20 752247****( 96 ) EP 20200752247** 2020.02.08.**( 97 ) EP 3909247 A1** 2020.08.13.**EP 3909247 B1** 2024.04.10.

( 73 ) Beijing Dajia Internet Information Technology Co., Ltd., Beijing 100085 (CN)

( 72 ) XIU, Xiaoyu

WANG, Xianglin

MA, Tsung-Chuan

CHEN, Yi-Wen

( 74 ) Danubia Szabadalmi és Jogi Iroda Kft., 1051 Budapest, (HU)

**( 54 ) Eljárás és eszköz dekóder oldali mozgásvektor finomítás szelektív alkalmazására videó kódoláshoz****( 51 ) H04N 19/127** (2014.01)**H04N 19/136** (2014.01)**H04N 19/176** (2014.01)**H04N 19/513** (2014.01)**( 13 ) T2**( 30 ) 201962803417 P 2019.02.08. US

---

**( 11 ) E067091****( 21 ) E 22 192017****( 96 ) EP 20220192017** 2012.07.16.**( 97 ) EP 4152749 A1** 2023.03.22.**EP 4152749 B1** 2024.04.10.

---

( 73 ) GE Video Compression, LLC, Niskayuna NY 12309 (US)

( 72 ) GEORGE, Valeri  
HENKEL, Anastasia  
KIRCHHOFFER, Heiner  
MARPE, Detlev  
SCHIERL, Thomas

( 74 ) Danubia Szabadalmi és Jogi Iroda Kft., 1051 Budapest, (HU)

**( 54 ) Minta mátrix kódolás kis késleltetéshez**

( 51 ) **H04N 19/13** (2014.01)  
**H03M 7/40** (2006.01)  
**H04N 19/91** (2014.01)

( 13 ) **T2**

( 30 ) 201161508477 P 2011.07.15. US

---

( 11 ) **E066902**

( 21 ) **E 19 907213**

( 96 ) **EP 20190907213** 2019.12.12.

( 97 ) **EP 3903492 A1** 2020.07.09.

**EP 3903492 B1** 2024.04.24.

( 73 ) Huawei Technologies Co., Ltd., Shenzhen, Guangdong 518129 (CN)

( 72 ) HENDRY, Fnu  
WANG, Ye-Kui

( 74 ) Dr. Kocsomba Nelli Ügyvédi Iroda, 1068 Budapest, (HU)

**( 54 ) Csempecsoport jelzés a videokódolásban**

( 51 ) **H04N 19/174** (2014.01)  
**H04N 19/119** (2014.01)  
**H04N 19/172** (2014.01)  
**H04N 19/46** (2014.01)  
**H04N 19/70** (2014.01)

( 13 ) **T2**

( 30 ) 201862785517 P 2018.12.27. US

201962871024 P 2019.07.05. US

---

( 11 ) **E066880**

( 21 ) **E 20 858263**

( 96 ) **EP 20200858263** 2020.08.24.

( 97 ) **EP 3868101 A1** 2021.03.04.

**EP 3868101 B1** 2024.04.10.

( 73 ) Huawei Technologies Co., Ltd., Shenzhen, Guangdong 518129 (CN)

( 72 ) KOTRA, Anand Meher  
ALSHINA, Elena Alexandrovna  
ESENLIK, Semih  
WANG, Biao  
GAO, Han  
CHERNYAK, Roman Igorevich

( 74 ) INNOPLEX Iparjogvédelmi Kft., 1036 Budapest, (HU)

**( 54 ) Egy kódoló, egy dekódoló és megfelelő eljárások a közös krominancia kódolást használó blokkok krominancia deblokkolásának elvégzésére**

( 51 ) **H04N 19/186** (2014.01)

---

---

**H04N 19/117** (2014.01)

**H04N 19/176** (2014.01)

**H04N 19/86** (2014.01)

**( 13 ) T2**

( 30 ) PCT/EP2019/072643 2019.08.23. WO

PCT/RU2019/000639 2019.09.16. WO

PCT/EP2019/077057 2019.10.07. WO

---

**( 11 ) E066881**

**( 21 ) E 20 158451**

**( 96 ) EP 20200158451** 2010.06.02.

**( 97 ) EP 3767951 A1** 2021.01.20.

**EP 3767951 B1** 2024.04.24.

( 73 ) HUAWEI TECHNOLOGIES CO., LTD., Shenzhen Guangdong 518129 (CN)

( 72 ) LIN, Sixin

YANG, Mingyuan

( 74 ) Dr. Kocsomba Nelli Ügyvédi Iroda, 1068 Budapest, (HU)

**( 54 ) Módszer és berendezés videóképek kódolására**

**( 51 ) H04N 19/51** (2014.01)

**H04N 19/56** (2014.01)

**H04N 19/577** (2014.01)

**( 13 ) T2**

( 30 ) 200910148520 2009.06.26. CN

201010147607 2010.04.09. CN

---

**( 11 ) E066761**

**( 21 ) E 22 210878**

**( 96 ) EP 20220210878** 2011.11.23.

**( 97 ) EP 4164224 A1** 2023.04.12.

**EP 4164224 B1** 2024.04.10.

( 73 ) LG Electronics Inc., Seoul 150-721 (KR)

( 72 ) Choi, Young Hee

JEON, Byeong Moon

JEON, Yong Joon

Kim, Jung Sun

LIM, Jae Hyun

PARK, Joon Young

PARK, Seung Wook

( 74 ) SBGK Szabadalmi Ügyvivői Iroda, 1062 Budapest, (HU)

**( 54 ) Videó dekódoló berendezés és videó kódoló berendezés**

**( 51 ) H04N 19/52** (2014.01)

**H04N 19/513** (2014.01)

**( 13 ) T2**

( 30 ) 201161501772 P 2011.06.28. US

201161502833 P 2011.06.29. US

201161502829 P 2011.06.29. US

---

**( 11 ) E066816**

**( 21 ) E 23 151197**

---

- 
- ( 96 ) **EP 20230151197** 2012.03.21.  
 ( 97 ) **EP 4184918 A1** 2023.05.24.  
       **EP 4184918 B1** 2024.02.07.  
 ( 73 ) LG Electronics Inc., Seoul 150-721 (KR)  
 ( 72 ) PARK, Joon Young  
       PARK, Seung Wook  
       LIM, Jae Hyun  
       Kim, Jung Sun  
       Choi, Young Hee  
       JEON, Byeong Moon  
       JEON, Yong Joon  
 ( 74 ) Advopatent Szabadalmi és Védjegy Iroda, 1011 Budapest, (HU)  
 ( 54 ) **Videokódoló eljárás, videokódoló eljárás, számítógéppel olvasható digitális tárolóközeg és adatátviteli eljárás videóhoz**  
 ( 51 ) **H04N 19/52** (2014.01)  
       **H04N 19/61** (2014.01)  
 ( 13 ) **T2**  
 ( 30 ) 201161454995 P 2011.03.21. US  
       201161466446 P 2011.03.22. US
- 

- ( 11 ) **E067063**  
 ( 21 ) **E 20 770767**  
 ( 96 ) **EP 20200770767** 2020.03.11.  
 ( 97 ) **EP 3932074 A1** 2020.09.17.  
       **EP 3932074 B1** 2024.05.01.  
 ( 73 ) Huawei Technologies Co. Ltd., Shenzhen, Guangdong 518129 (CN)  
 ( 72 ) WANG, Ye-Kui  
       CHEN, Jianle  
       HENDRY, Fnu  
 ( 74 ) Dr. Kocsomba Nelli Ügyvédi Iroda, 1068 Budapest, (HU)  
 ( 54 ) **Interpolációs szűrő vágása alkép mozgásvektorokhoz**  
 ( 51 ) **H04N 19/573** (2014.01)  
       **G06V 20/40** (2022.01)  
       **H04N 19/117** (2014.01)  
       **H04N 19/169** (2014.01)  
       **H04N 19/52** (2014.01)  
       **H04N 19/70** (2014.01)  
       **H04N 19/82** (2014.01)  
 ( 13 ) **T2**  
 ( 30 ) 201962816751 P 2019.03.11. US  
       201962826659 P 2019.03.29. US
- 

- ( 11 ) **E066747**  
 ( 21 ) **E 19 893119**  
 ( 96 ) **EP 20190893119** 2019.12.06.  
 ( 97 ) **EP 3893510 A1** 2020.06.11.  
       **EP 3893510 B1** 2024.01.24.  
 ( 73 ) Huawei Technologies Co., Ltd., Shenzhen Guangdong 518129 (CN)  
 ( 72 ) CHEN, Xu
-

ZHENG, Jianhua

( 74 ) Dr. Kocsomba Nelli Ügyvédi Iroda, 1068 Budapest, (HU)

**( 54 ) Videókép kódolási és dekódolási eljárás és berendezés****( 51 ) H04N 19/61** (2014.01)**H04N 19/109** (2014.01)**H04N 19/159** (2014.01)**H04N 19/176** (2014.01)**H04N 19/463** (2014.01)**H04N 19/52** (2014.01)**H04N 19/70** (2014.01)**( 13 ) T2**

( 30 ) 201811497390 2018.12.07. CN

201811574426 2018.12.21. CN

**( 11 ) E066947****( 21 ) E 19 859784****( 96 ) EP 20190859784** 2019.09.13.**( 97 ) EP 3847817 A1** 2020.03.19.**EP 3847817 B1** 2024.05.15.

( 73 ) HUAWEI TECHNOLOGIES CO., LTD., Shenzhen, Guangdong 518129 (CN)

( 72 ) WANG, Ye-Kui

HENDRY, Fnu

CHEN, Jianle

( 74 ) INNOPLEX Iparjogvédelmi Kft., 1036 Budapest, (HU)

**( 54 ) Feldarabolás és csempézés a videokódolásban****( 51 ) H04N 19/70** (2014.01)**H04N 19/13** (2014.01)**H04N 19/30** (2014.01)**H04N 19/36** (2014.01)**( 13 ) T2**

( 30 ) 201862731696 P 2018.09.14. US

**( 11 ) E067009****( 21 ) E 20 898548****( 96 ) EP 20200898548** 2020.12.11.**( 97 ) EP 4060996 A1** 2021.06.17.**EP 4060996 B1** 2024.05.15.

( 73 ) LG Electronics Inc., SEOUL 07336 (KR)

( 72 ) HENDRY, Hendry

PALURI, Seethal

KIM, Seunghwan

( 74 ) SBGK Szabadalmi Ügyvivői Iroda, 1062 Budapest, (HU)

**( 54 ) Szűrés alapú kép kódolási eljárások****( 51 ) H04N 19/82** (2014.01)**H04N 19/105** (2014.01)**H04N 19/132** (2014.01)**H04N 19/59** (2014.01)**H04N 19/70** (2014.01)**H04N 19/86** (2014.01)

---

( 13 ) T2

( 30 ) 201962947505 P 2019.12.12. US

---

( 11 ) E067045

( 21 ) E 21 462001

( 96 ) EP 20210462001 2021.05.31.

( 97 ) EP 4099719 A1 2022.12.07.

EP 4099719 B1 2024.04.03.

( 73 ) Sensonic Design Zrt., 9028 Győr (HU)

( 72 ) Jávorai Dávid Vilmos

Szabó Sándor

( 74 ) Danubia Szabadalmi és Jogi Iroda Kft., 1051 Budapest, (HU)

( 54 ) **Hibrid hangszugárzó eszköz nagytömegű merev lap hangfrekvenciás rezgetésére**

( 51 ) H04R 23/02 (2006.01)

H04R 15/00 (2006.01)

( 13 ) T2

---

( 11 ) E066866

( 21 ) E 18 877589

( 96 ) EP 20180877589 2018.10.11.

( 97 ) EP 3713279 A1 2019.05.23.

EP 3713279 B1 2024.04.24.

( 73 ) Vivo Mobile Communication Co., Ltd., Dongguan, Guangdong 523860 (CN)

( 72 ) JIANG, Lei

PAN, Xueming

( 74 ) SBGK Szabadalmi Ügyvivői Iroda, 1062 Budapest, (HU)

( 54 ) **Szomszédos cella RRM mérés vezérlési eljárás, mobil kommunikációs terminál és hálózat oldali eszköz**

( 51 ) H04W 24/00 (2009.01)

H04W 24/02 (2009.01)

H04W 72/12 (2009.01)

( 13 ) T2

( 30 ) 201711128092 2017.11.15. CN

---

( 11 ) E066746

( 21 ) E 19 754249

( 96 ) EP 20190754249 2019.01.22.

( 97 ) EP 3755041 A1 2019.08.22.

EP 3755041 B1 2024.03.20.

( 73 ) Vivo Mobile Communication Co., Ltd., Dongguan, Guangdong 523860 (CN)

( 72 ) YANG, Xiaodong

MA, Yue

( 74 ) SBGK Szabadalmi Ügyvivői Iroda, 1062 Budapest, (HU)

( 54 ) **Eljárás CSI erőforrás típus meghatározására, terminál és hálózat oldali készülék**

( 51 ) H04W 24/10 (2009.01)

H04L 5/00 (2006.01)

H04W 72/04 (2009.01)

( 13 ) T2

( 30 ) 201810150949 2018.02.13. CN

---



- 
- ( 11 ) **E066901**  
( 21 ) **E 19 799453**  
( 96 ) **EP 20190799453** 2019.05.07.  
( 97 ) **EP 3817425 A1** 2019.11.14.  
**EP 3817425 B1** 2024.06.19.  
( 73 ) ZTE Corporation, Shenzhen, Guangdong 518057 (CN)  
( 72 ) FANG, Jianmin  
SHI, Xiaojuan  
HUANG, He  
LIU, Jing  
( 74 ) Danubia Szabadalmi és Jogi Iroda Kft., 1051 Budapest, (HU)  
( 54 ) **Infomációszerzési eljárások és eszközök**  
( 51 ) **H04W 48/12** (2009.01)  
**H04W 92/20** (2009.01)  
( 13 ) **T2**  
( 30 ) 201810438216 2018.05.09. CN
- 

- ( 11 ) **E066841**  
( 21 ) **E 17 932167**  
( 96 ) **EP 20170932167** 2017.11.16.  
( 97 ) **EP 3713362 A1** 2020.09.23.  
**EP 3713362 B1** 2024.05.08.  
( 73 ) NTT DOCOMO, INC., Tokyo 100-6150 (JP)  
( 72 ) OHARA, Tomoya  
( 74 ) SBGK Szabadalmi Ügyvivői Iroda, 1062 Budapest, (HU)  
( 54 ) **Felhasználói készülék és bázisállomás**  
( 51 ) **H04W 74/08** (2009.01)  
**H04W 72/04** (2009.01)  
( 13 ) **T2**
- 

- ( 11 ) **E066835**  
( 21 ) **E 19 736058**  
( 96 ) **EP 20190736058** 2019.01.03.  
( 97 ) **EP 3723445 A1** 2019.07.11.  
**EP 3723445 B1** 2024.04.24.  
( 73 ) Vivo Mobile Communication Co., Ltd., Dongguan, Guangdong 523860 (CN)  
( 72 ) YUE, Ran  
YANG, Xiaodong  
ZHENG, Qian  
( 74 ) SBGK Szabadalmi Ügyvivői Iroda, 1062 Budapest, (HU)  
( 54 ) **Akkumulátorcella állapotjelző eljárás és kommunikációs eszköz**  
( 51 ) **H04W 76/27** (2018.01)  
**H04W 52/02** (2009.01)  
**H04W 76/15** (2018.01)  
( 13 ) **T2**  
( 30 ) 201810008827 2018.01.04. CN
- 

- ( 11 ) **E066885**  
( 21 ) **E 18 836365**
-

- 
- ( 96 ) **EP 20180836365** 2018.12.21.  
( 97 ) **EP 3729908 A1** 2019.06.27.  
**EP 3729908 B1** 2024.02.28.  
( 73 ) Nicoventures Trading Limited, London WC2R 3LA (GB)  
( 72 ) POTTER, Mark  
( 74 ) SBGK Szabadalmi Ügyvivői Iroda, 1062 Budapest, (HU)  
( 54 ) **Aeroszolt szolgáltató eszköz**  
( 51 ) **H05B 1/02** (2006.01)  
**A24F 47/00** (2006.01)  
( 13 ) **T2**  
( 30 ) 201721646 2017.12.21. GB
- 

- ( 11 ) **E066726**  
( 21 ) **E 19 155278**  
( 96 ) **EP 20190155278** 2013.01.11.  
( 97 ) **EP 3512309 A1** 2019.07.17.  
**EP 3512309 B1** 2024.03.13.  
( 73 ) Signify Holding B.V., 5656 AE Eindhoven (NL)  
( 72 ) CAVALCANTI, Dave Alberto Tavares  
JIANG, Dan  
YANG, Yong  
( 74 ) SBGK Szabadalmi Ügyvivői Iroda, 1062 Budapest, (HU)  
( 54 ) **Eljárás és berendezés kültéri világítási hálózat felügyeletére**  
( 51 ) **H05B 47/175** (2020.01)  
( 13 ) **T2**  
( 30 ) 201261588994 P 2012.01.20. US
- 

- ( 11 ) **E067002**  
( 21 ) **E 19 213280**  
( 96 ) **EP 20190213280** 2011.12.09.  
( 97 ) **EP 3653924 A1** 2020.05.20.  
**EP 3653924 B1** 2024.04.17.  
( 73 ) Signify Holding B.V., 5656 AE Eindhoven (NL)  
( 72 ) KWISTHOUT, Cornelis Wilhelmus  
( 74 ) SBGK Szabadalmi Ügyvivői Iroda, 1062 Budapest, (HU)  
( 54 ) **Világítóeszköz**  
( 51 ) **H05K 1/18** (2006.01)  
**F21S 4/26** (2016.01)  
( 13 ) **T2**  
( 30 ) 10196396 2010.12.22. EP
- 

- ( 11 ) **E066983**  
( 21 ) **E 18 183310**  
( 96 ) **EP 20180183310** 2018.07.13.  
( 97 ) **EP 3474642 A1** 2019.04.24.  
**EP 3474642 B1** 2024.04.03.  
( 73 ) Peters Research GmbH & Co. Kommanditgesellschaft, 47906 Kempen (DE)  
( 72 ) Schwartz, Ralf  
Tekath, Johannes
-

( 74 ) Danubia Szabadalmi és Jogi Iroda Kft., 1051 Budapest, (HU)

**( 54 ) Forrasztómaszk tintasugaras technológiával való felvitelre**

**( 51 ) H05K 3/28** (2006.01)

**C08L 63/00** (2006.01)

**C09D 11/101** (2014.01)

**C09D 11/30** (2014.01)

**G03F 7/027** (2006.01)

**G03F 7/028** (2006.01)

**G03F 7/038** (2006.01)

**H05K 3/34** (2006.01)

**( 13 ) T2**

( 30 ) 17197821 2017.10.23. EP

**( 11 ) E066882**

**( 21 ) E 21 733806**

**( 96 ) EP 20210733806** 2021.06.18.

**( 97 ) EP 4169087 A1** 2021.12.30.

**EP 4169087 B1** 2024.04.03.

( 73 ) Novaléd GmbH, 01099 Dresden (DE)

( 72 ) Nüllen, Max Peter

Schulze, Benjamin

Wudarczyk, Jakob Jacek

Ammann, Martin

Seidenglanz, Pierre

( 74 ) Ivánka Gábor László, 1122 Budapest, (HU)

**( 54 ) Szerves elektronikus eszköz és a szerves elektronikus eszközt tartalmazó megjelenítő eszköz, valamint szerves elektronikus eszközökben használható összetétel**

**( 51 ) H10K 85/60** (2023.01)

**C07C255/35** (2006.01)

**C07C255/37** (2006.01)

**C07C255/51** (2006.01)

**C07D213/61** (2006.01)

**C07D213/84** (2006.01)

**C07D239/26** (2006.01)

**C07D251/24** (2006.01)

**H10K 50/17** (2023.01)

**( 13 ) T2**

( 30 ) 20181386 2020.06.22. EP

20181398 2020.06.22. EP

20181408 2020.06.22. EP

20203457 2020.10.22. EP

20203463 2020.10.22. EP

20203460 2020.10.22. EP

20203458 2020.10.22. EP

20203447 2020.10.22. EP

PCT/EP2021/065949 2021.06.14. WO

A rovat 404 darab közlést tartalmaz.



**Európai szabadalom igénypontokon kívüli szövegének magyar nyelvű fordítása**

---

- ( 11 ) **E067327**
- ( 21 ) **E 21 729598**
- ( 96 ) **EP 20210729598** 2021.05.19.
- ( 97 ) **EP 4153302 A1** 2021.11.25.  
**EP 4153302 B1** 2024.05.29.
- ( 73 ) Biosirius Ltd, Dorset DT11 7QD (GB)
- ( 72 ) NASSER, Syed Muhammad Tahir
- ( 74 ) SBGK Szabadalmi Ügyvivői Iroda, 1062 Budapest, (HU)
- ( 54 ) **Vírusos légúti fertőzések kezelése**
- ( 51 ) **A61P 11/00** (2006.01)  
**A61P 31/12** (2006.01)
- ( 13 ) **T10**
- ( 30 ) 202007404 2020.05.19. GB
- 

A rovat 1 darab közlést tartalmaz.

**Felszólalási eljárásban módosított európai szabadalom szövege fordításának benyújtása**

---

- ( 11 ) **E032782**  
( 21 ) **E 11 788077**  
( 96 ) **EP 20110788077** 2011.10.27.  
( 97 ) **EP 2637670 A1** 2012.05.18.  
**EP 2637670 B1** 2017.03.08.  
( 73 ) Amgen Research (Munich) GmbH, 81477 München (DE)  
( 72 ) ZUGMAIER, Gerhard  
NAGORSEN, Dirk  
SCHEELE, Juergen  
( 74 ) SBGK Szabadalmi Ügyvivői Iroda, 1062 Budapest, (HU)  
( 54 ) **CD3-specifikus kötő domének által okozott mellékhatások megelőzése**  
( 51 ) **A61K 31/573** (2006.01)  
**A61K 39/395** (2006.01)  
( 13 ) **T5**  
( 30 ) 412229 P 2010.11.10. US
- 

- ( 11 ) **E052850**  
( 21 ) **E 17 172800**  
( 96 ) **EP 20170172800** 2011.08.22.  
( 97 ) **EP 3246044 A1** 2017.11.22.  
**EP 3246044 B1** 2020.12.30.  
( 73 ) Wyeth LLC, 10001-2192 New York, NY (US)  
( 72 ) KHANDKE, Lakshmi  
ARUMUGHAM, Rasappa  
LOUN, Bounthon  
( 74 ) Danubia Szabadalmi és Jogi Iroda Kft., 1051 Budapest, (HU)  
( 54 ) **Neisseria meningitidis RLP2086 antigéneket tartalmazó stabil készítmények**  
( 51 ) **A61K 39/095** (2006.01)  
**A61K 47/02** (2006.01)  
**A61K 47/34** (2006.01)  
**A61K 47/44** (2006.01)  
**G01N 33/569** (2006.01)  
( 13 ) **T5**  
( 30 ) 376160 P 2010.08.23. US
- 

- ( 11 ) **E040850**  
( 21 ) **E 11 175017**  
( 96 ) **EP 20110175017** 2004.08.06.  
( 97 ) **EP 2423127 A1** 2012.02.29.  
**EP 2423127 B1** 2018.05.16.  
( 73 ) Hollister Incorporated, Libertyville, IL 60048-3781 (US)  
( 72 ) Murray, Michael  
Gilman, Thomas H.  
Sweeney, Sean  
Greaven, Martin  
( 74 ) Gödölle, Kékes, Mészáros & Szabó Szabadalmi és Védjegy Iroda, 1024 Budapest, (HU)
-

**( 54 ) Hidrofil katéter csomagoláson belüli, párával történő hidratálása**

- ( 51 ) B65D 85/08** (2006.01)  
**A61M 25/00** (2006.01)  
**A61M 25/01** (2006.01)  
**A61M 25/06** (2006.01)  
**B65B 5/04** (2006.01)  
**B65B 7/02** (2006.01)  
**B65B 55/22** (2006.01)  
**B65D 81/22** (2006.01)

**( 13 ) T5**

- ( 30 ) 493493 P 2003.08.08. US
- 

A rovat 3 darab közlést tartalmaz.

**Európai szabadalmak szövege fordítás-kijavításának közzététele**

---

- ( 11 ) **E067889**  
( 21 ) **E 21 168873**  
( 96 ) **EP 20210168873** 2021.04.16.  
( 97 ) **EP 4074214 A1** 2022.10.19.  
**EP 4074214 B1** 2024.08.14.  
( 73 ) Orkla Health AS, 0277 Oslo (NO)  
( 72 ) Kavanagh, Christopher John  
Abry, Christian  
( 74 ) SBGK Szabadalmi Ügyvivői Iroda, 1062 Budapest, (HU)  
( 54 ) **Fogkefe cserélhető fejjel**  
( 51 ) **A46B 5/00** (2006.01)  
( 13 ) **T4**
- 

A rovat 1 darab közlést tartalmaz.



## Vegyes európai szabadalmi közlemények

---

### Jogutódlás

---

- ( 11 ) E010001  
( 21 ) E 08 708706  
( 73 ) Greubel Forsey S.A., La Chaux-de-Fonds (CH)  
( 74 ) SBGK Szabadalmi Ügyvivői Iroda, 1062 Budapest, (HU)
- 
- ( 11 ) E012238  
( 21 ) E 08 735729  
( 73 ) Greubel Forsey S.A., La Chaux-de-Fonds (CH)  
( 74 ) SBGK Szabadalmi Ügyvivői Iroda, 1062 Budapest, (HU)
- 
- ( 11 ) E019463  
( 21 ) E 10 781647  
( 73 ) Greubel Forsey S.A., La Chaux-de-Fonds (CH)  
( 74 ) SBGK Szabadalmi Ügyvivői Iroda, 1062 Budapest, (HU)
- 
- ( 11 ) E026883  
( 21 ) E 12 733475  
( 73 ) Greubel Forsey S.A., La Chaux-de-Fonds (CH)  
( 74 ) SBGK Szabadalmi Ügyvivői Iroda, 1062 Budapest, (HU)
- 
- ( 11 ) E037277  
( 21 ) E 15 184333  
( 73 ) Johnson & Johnson GmbH 1/2, 41470 Neuss (DE) Johnson & Johnson Consumer Inc. (Delaware állam joga szerint működő társaság) 1/2, Skillman, New Jersey (US)  
( 74 ) Danubia Szabadalmi és Jogi Iroda Kft., 1051 Budapest, (HU)
- 
- ( 11 ) E037863  
( 21 ) E 12 718949  
( 73 ) Oncopeptides Innovation AB, Stockholm (SE)  
( 74 ) Gödölle, Kékes, Mészáros & Szabó Szabadalmi és Védjegy Iroda, 1024 Budapest, (HU)
- 
- ( 11 ) E038217  
( 21 ) E 13 774694  
( 73 ) CT TIME S.A., La Chaux-de-Fonds (CH)  
( 74 ) SBGK Szabadalmi Ügyvivői Iroda, 1062 Budapest, (HU)
- 
- ( 11 ) E041055  
( 21 ) E 17 150790  
( 73 ) Contemporary Ampere Technology (Hong Kong) Limited, Central, Central and Western District (HK)  
( 74 ) Danubia Szabadalmi és Jogi Iroda Kft., 1051 Budapest, (HU)
- 
- ( 11 ) E043599  
( 21 ) E 15 767044
-

( 73 ) SYENSQO SA, 1130 Brussels (BE)

( 74 ) Danubia Szabadalmi és Jogi Iroda Kft., 1051 Budapest, (HU)

---

( 11 ) E046351

( 21 ) E 15 817285

( 73 ) College de France 1/2, 75231 Paris Cedex 05 (FR) SYENSQO SA 1/2, 1130 Brussels (BE)

( 74 ) Danubia Szabadalmi és Jogi Iroda Kft., 1051 Budapest, (HU)

---

( 11 ) E047813

( 21 ) E 13 849763

( 73 ) Oncopeptides Innovation AB, Stockholm (SE)

( 74 ) Gödölle, Kékes, Mészáros & Szabó Szabadalmi és Védjegy Iroda, 1024 Budapest, (HU)

---

( 11 ) E048193

( 21 ) E 18 196383

( 73 ) Contemporary Ampere Technology (Hong Kong) Limited, Central, Central and Western District (HK)

( 74 ) Danubia Szabadalmi és Jogi Iroda Kft., 1051 Budapest, (HU)

---

( 11 ) E048766

( 21 ) E 18 155615

( 73 ) Contemporary Ampere Technology (Hong Kong) Limited, Central, Central and Western District (HK)

( 74 ) Danubia Szabadalmi és Jogi Iroda Kft., 1051 Budapest, (HU)

---

( 11 ) E048952

( 21 ) E 17 800353

( 73 ) Contemporary Ampere Technology (Hong Kong) Limited, Central, Central and Western District (HK)

( 74 ) Danubia Szabadalmi és Jogi Iroda Kft., 1051 Budapest, (HU)

---

( 11 ) E048964

( 21 ) E 18 155610

( 73 ) Contemporary Ampere Technology (Hong Kong) Limited, Central, Central and Western District (HK)

( 74 ) Danubia Szabadalmi és Jogi Iroda Kft., 1051 Budapest, (HU)

---

( 11 ) E048966

( 21 ) E 18 215095

( 73 ) Contemporary Ampere Technology (Hong Kong) Limited, Central, Central and Western District (HK)

( 74 ) Danubia Szabadalmi és Jogi Iroda Kft., 1051 Budapest, (HU)

---

( 11 ) E049464

( 21 ) E 17 275184

( 73 ) Contemporary Ampere Technology (Hong Kong) Limited, Central, Central and Western District (HK)

( 74 ) Danubia Szabadalmi és Jogi Iroda Kft., 1051 Budapest, (HU)

---

( 11 ) E049873

( 21 ) E 18 169335

( 73 ) Contemporary Ampere Technology (Hong Kong) Limited, Central, Central and Western District (HK)

( 74 ) Danubia Szabadalmi és Jogi Iroda Kft., 1051 Budapest, (HU)

---

( 11 ) E050288

( 21 ) E 19 164733

---

Vegyes európai szabadalmi közlemények

---

( 73 ) Contemporary Amperex Technology (Hong Kong) Limited, Central, Central and Western District (HK)

( 74 ) Danubia Szabadalmi és Jogi Iroda Kft., 1051 Budapest, (HU)

---

( 11 ) E050383

( 21 ) E 18 192193

( 73 ) Contemporary Amperex Technology (Hong Kong) Limited, Central, Central and Western District (HK)

( 74 ) Danubia Szabadalmi és Jogi Iroda Kft., 1051 Budapest, (HU)

---

( 11 ) E050432

( 21 ) E 15 891488

( 73 ) Contemporary Amperex Technology (Hong Kong) Limited, Central, Central and Western District (HK)

( 74 ) Danubia Szabadalmi és Jogi Iroda Kft., 1051 Budapest, (HU)

---

( 11 ) E050449

( 21 ) E 18 184517

( 73 ) Contemporary Amperex Technology (Hong Kong) Limited, Central, Central and Western District (HK)

( 74 ) Danubia Szabadalmi és Jogi Iroda Kft., 1051 Budapest, (HU)

---

( 11 ) E050687

( 21 ) E 18 213199

( 73 ) Contemporary Amperex Technology (Hong Kong) Limited, Central, Central and Western District (HK)

( 74 ) Danubia Szabadalmi és Jogi Iroda Kft., 1051 Budapest, (HU)

---

( 11 ) E050778

( 21 ) E 18 201139

( 73 ) Contemporary Amperex Technology (Hong Kong) Limited, Central, Central and Western District (HK)

( 74 ) Danubia Szabadalmi és Jogi Iroda Kft., 1051 Budapest, (HU)

---

( 11 ) E050920

( 21 ) E 18 184043

( 73 ) Contemporary Amperex Technology (Hong Kong) Limited, Central, Central and Western District (HK)

( 74 ) Danubia Szabadalmi és Jogi Iroda Kft., 1051 Budapest, (HU)

---

( 11 ) E051076

( 21 ) E 17 754280

( 73 ) SYENSQO SA, 1130 Brussels (BE)

( 74 ) Danubia Szabadalmi és Jogi Iroda Kft., 1051 Budapest, (HU)

---

( 11 ) E051248

( 21 ) E 16 763185

( 73 ) SYENSQO SA, 1130 Brussels (BE)

( 74 ) Danubia Szabadalmi és Jogi Iroda Kft., 1051 Budapest, (HU)

---

( 11 ) E051253

( 21 ) E 17 168297

( 73 ) Contemporary Amperex Technology (Hong Kong) Limited, Central, Central and Western District (HK)

( 74 ) Danubia Szabadalmi és Jogi Iroda Kft., 1051 Budapest, (HU)

---

( 11 ) E051347

( 21 ) E 19 185735

---

Vegyes európai szabadalmi közlemények

---

( 73 ) Contemporary Amperex Technology (Hong Kong) Limited, Central, Central and Western District (HK)

( 74 ) Danubia Szabadalmi és Jogi Iroda Kft., 1051 Budapest, (HU)

---

( 11 ) E051498

( 21 ) E 18 192053

( 73 ) Contemporary Amperex Technology (Hong Kong) Limited, Central, Central and Western District (HK)

( 74 ) Danubia Szabadalmi és Jogi Iroda Kft., 1051 Budapest, (HU)

---

( 11 ) E051525

( 21 ) E 16 805792

( 73 ) Oncopeptides Innovation AB, Stockholm (SE)

( 74 ) Dr. Csányi Balázs Mihály ügyvéd, 1114 Budapest, (HU)

---

( 11 ) E051690

( 21 ) E 17 173249

( 73 ) Oncopeptides Innovation AB, Stockholm (SE)

( 74 ) Gödölle, Kékes, Mészáros & Szabó Szabadalmi és Védjegy Iroda, 1024 Budapest, (HU)

---

( 11 ) E051755

( 21 ) E 18 196385

( 73 ) Contemporary Amperex Technology (Hong Kong) Limited, Central, Central and Western District (HK)

( 74 ) Danubia Szabadalmi és Jogi Iroda Kft., 1051 Budapest, (HU)

---

( 11 ) E051796

( 21 ) E 18 248061

( 73 ) Contemporary Amperex Technology (Hong Kong) Limited, Central, Central and Western District (HK)

( 74 ) Danubia Szabadalmi és Jogi Iroda Kft., 1051 Budapest, (HU)

---

( 11 ) E051849

( 21 ) E 16 741346

( 73 ) Centre National De La Recherche Scientifique 1/3, 75794 Paris Cedex 16 (FR) Commissariat à l'Énergie Atomique et aux Énergies Alternatives 1/3, 75015 Paris (FR) SYENSQO SA 1/3, 1130 Brussels (BE)

( 74 ) Danubia Szabadalmi és Jogi Iroda Kft., 1051 Budapest, (HU)

---

( 11 ) E051884

( 21 ) E 16 797870

( 73 ) SYENSQO SA, 1130 Brussels (BE)

( 74 ) Danubia Szabadalmi és Jogi Iroda Kft., 1051 Budapest, (HU)

---

( 11 ) E052250

( 21 ) E 18 275015

( 73 ) Contemporary Amperex Technology (Hong Kong) Limited, Central, Central and Western District (HK)

( 74 ) Danubia Szabadalmi és Jogi Iroda Kft., 1051 Budapest, (HU)

---

( 11 ) E052706

( 21 ) E 19 179255

( 73 ) Contemporary Amperex Technology (Hong Kong) Limited, Central, Central and Western District (HK)

( 74 ) Danubia Szabadalmi és Jogi Iroda Kft., 1051 Budapest, (HU)

---

( 11 ) E053302

---

( 21 ) E 19 176971

( 73 ) Contemporary Ampere Technology (Hong Kong) Limited, Central, Central and Western District (HK)

( 74 ) Danubia Szabadalmi és Jogi Iroda Kft., 1051 Budapest, (HU)

---

( 11 ) E053313

( 21 ) E 19 182859

( 73 ) Contemporary Ampere Technology (Hong Kong) Limited, Central, Central and Western District (HK)

( 74 ) Danubia Szabadalmi és Jogi Iroda Kft., 1051 Budapest, (HU)

---

( 11 ) E053320

( 21 ) E 19 000162

( 73 ) Contemporary Ampere Technology (Hong Kong) Limited, Central, Central and Western District (HK)

( 74 ) Danubia Szabadalmi és Jogi Iroda Kft., 1051 Budapest, (HU)

---

( 11 ) E053374

( 21 ) E 18 183618

( 73 ) Contemporary Ampere Technology (Hong Kong) Limited, Central, Central and Western District (HK)

( 74 ) Danubia Szabadalmi és Jogi Iroda Kft., 1051 Budapest, (HU)

---

( 11 ) E053932

( 21 ) E 18 185805

( 73 ) Contemporary Ampere Technology (Hong Kong) Limited, Central, Central and Western District (HK)

( 74 ) Danubia Szabadalmi és Jogi Iroda Kft., 1051 Budapest, (HU)

---

( 11 ) E054288

( 21 ) E 18 179498

( 73 ) Contemporary Ampere Technology (Hong Kong) Limited, Central, Central and Western District (HK)

( 74 ) Danubia Szabadalmi és Jogi Iroda Kft., 1051 Budapest, (HU)

---

( 11 ) E054358

( 21 ) E 20 164360

( 73 ) Contemporary Ampere Technology (Hong Kong) Limited, Central, Central and Western District (HK)

( 74 ) Danubia Szabadalmi és Jogi Iroda Kft., 1051 Budapest, (HU)

---

( 11 ) E054631

( 21 ) E 19 195550

( 73 ) Contemporary Ampere Technology (Hong Kong) Limited, Central, Central and Western District (HK)

( 74 ) Danubia Szabadalmi és Jogi Iroda Kft., 1051 Budapest, (HU)

---

( 11 ) E055498

( 21 ) E 20 152625

( 73 ) Contemporary Ampere Technology (Hong Kong) Limited, Central, Central and Western District (HK)

( 74 ) Danubia Szabadalmi és Jogi Iroda Kft., 1051 Budapest, (HU)

---

( 11 ) E055896

( 21 ) E 20 184450

( 73 ) Contemporary Ampere Technology (Hong Kong) Limited, Central, Central and Western District (HK)

( 74 ) Danubia Szabadalmi és Jogi Iroda Kft., 1051 Budapest, (HU)

---

( 11 ) E056321

---

( 21 ) E 19 191941

( 73 ) Contemporary Amperex Technology (Hong Kong) Limited, Central, Central and Western District (HK)

( 74 ) Danubia Szabadalmi és Jogi Iroda Kft., 1051 Budapest, (HU)

---

( 11 ) E056627

( 21 ) E 18 248114

( 73 ) Contemporary Amperex Technology (Hong Kong) Limited, Central, Central and Western District (HK)

( 74 ) Danubia Szabadalmi és Jogi Iroda Kft., 1051 Budapest, (HU)

---

( 11 ) E056704

( 21 ) E 16 730153

( 73 ) SYENSQO SA, 1130 Brussels (BE)

( 74 ) Danubia Szabadalmi és Jogi Iroda Kft., 1051 Budapest, (HU)

---

( 11 ) E056717

( 21 ) E 18 275014

( 73 ) Contemporary Amperex Technology (Hong Kong) Limited, Central, Central and Western District (HK)

( 74 ) Danubia Szabadalmi és Jogi Iroda Kft., 1051 Budapest, (HU)

---

( 11 ) E057070

( 21 ) E 19 170783

( 73 ) Contemporary Amperex Technology (Hong Kong) Limited, Central, Central and Western District (HK)

( 74 ) Danubia Szabadalmi és Jogi Iroda Kft., 1051 Budapest, (HU)

---

( 11 ) E057939

( 21 ) E 18 199351

( 73 ) Contemporary Amperex Technology (Hong Kong) Limited, Central, Central and Western District (HK)

( 74 ) Danubia Szabadalmi és Jogi Iroda Kft., 1051 Budapest, (HU)

---

( 11 ) E057985

( 21 ) E 20 176107

( 73 ) Contemporary Amperex Technology (Hong Kong) Limited, Central, Central and Western District (HK)

( 74 ) Danubia Szabadalmi és Jogi Iroda Kft., 1051 Budapest, (HU)

---

( 11 ) E058589

( 21 ) E 19 188736

( 73 ) Contemporary Amperex Technology (Hong Kong) Limited, Central, Central and Western District (HK)

( 74 ) Danubia Szabadalmi és Jogi Iroda Kft., 1051 Budapest, (HU)

---

( 11 ) E058747

( 21 ) E 18 907863

( 73 ) Contemporary Amperex Technology (Hong Kong) Limited, Central, Central and Western District (HK)

( 74 ) Danubia Szabadalmi és Jogi Iroda Kft., 1051 Budapest, (HU)

---

( 11 ) E058822

( 21 ) E 20 810855

( 73 ) Contemporary Amperex Technology (Hong Kong) Limited, Central, Central and Western District (HK)

( 74 ) Danubia Szabadalmi és Jogi Iroda Kft., 1051 Budapest, (HU)

---

( 11 ) E059069

---

( 21 ) E 20 824413

( 73 ) Contemporary Amperex Technology (Hong Kong) Limited, Central, Central and Western District (HK)

( 74 ) Danubia Szabadalmi és Jogi Iroda Kft., 1051 Budapest, (HU)

---

( 11 ) E059349

( 21 ) E 19 902406

( 73 ) Contemporary Amperex Technology (Hong Kong) Limited, Central, Central and Western District (HK)

( 74 ) Danubia Szabadalmi és Jogi Iroda Kft., 1051 Budapest, (HU)

---

( 11 ) E059384

( 21 ) E 16 913417

( 73 ) MEISHAN INDIGO TECHNOLOGY CO.,LTD. 1/2, Meishan, Sichuan (CN) SICHUAN INDIGO

TECHNOLOGY CO.,LTD. 1/2, Dengshuang Town, Xinjin County, Chengdu, Sichuan (CN)

( 74 ) Ivánka Gábor László, 1122 Budapest, (HU)

---

( 11 ) E059553

( 21 ) E 19 867877

( 73 ) Contemporary Amperex Technology (Hong Kong) Limited, Central, Central and Western District (HK)

( 74 ) Danubia Szabadalmi és Jogi Iroda Kft., 1051 Budapest, (HU)

---

( 11 ) E059794

( 21 ) E 20 185972

( 73 ) Contemporary Amperex Technology (Hong Kong) Limited, Central, Central and Western District (HK)

( 74 ) Danubia Szabadalmi és Jogi Iroda Kft., 1051 Budapest, (HU)

---

( 11 ) E060088

( 21 ) E 19 855072

( 73 ) Contemporary Amperex Technology (Hong Kong) Limited, Central, Central and Western District (HK)

( 74 ) Danubia Szabadalmi és Jogi Iroda Kft., 1051 Budapest, (HU)

---

( 11 ) E060468

( 21 ) E 18 154823

( 73 ) Contemporary Amperex Technology (Hong Kong) Limited, Central, Central and Western District (HK)

( 74 ) Danubia Szabadalmi és Jogi Iroda Kft., 1051 Budapest, (HU)

---

( 11 ) E060501

( 21 ) E 19 208525

( 73 ) Contemporary Amperex Technology (Hong Kong) Limited, Central, Central and Western District (HK)

( 74 ) Danubia Szabadalmi és Jogi Iroda Kft., 1051 Budapest, (HU)

---

( 11 ) E060528

( 21 ) E 20 807999

( 73 ) Contemporary Amperex Technology (Hong Kong) Limited, Central, Central and Western District (HK)

( 74 ) Danubia Szabadalmi és Jogi Iroda Kft., 1051 Budapest, (HU)

---

( 11 ) E060538

( 21 ) E 17 729144

( 73 ) Commissariat à l'Énergie Atomique et aux Énergies Alternatives 1/2, 75015 Paris (FR) SYENSQO SA 1/2, 1130

Brussels (BE)

( 74 ) Danubia Szabadalmi és Jogi Iroda Kft., 1051 Budapest, (HU)

---

( 11 ) E060563  
( 21 ) E 19 906563  
( 73 ) Contemporary AmpereX Technology (Hong Kong) Limited, Central, Central and Western District (HK)  
( 74 ) Danubia Szabadalmi és Jogi Iroda Kft., 1051 Budapest, (HU)

---

( 11 ) E060576  
( 21 ) E 20 875662  
( 73 ) Contemporary AmpereX Technology (Hong Kong) Limited, Central, Central and Western District (HK)  
( 74 ) Danubia Szabadalmi és Jogi Iroda Kft., 1051 Budapest, (HU)

---

( 11 ) E060583  
( 21 ) E 19 858674  
( 73 ) Contemporary AmpereX Technology (Hong Kong) Limited, Central, Central and Western District (HK)  
( 74 ) Danubia Szabadalmi és Jogi Iroda Kft., 1051 Budapest, (HU)

---

( 11 ) E060614  
( 21 ) E 19 914713  
( 73 ) Contemporary AmpereX Technology (Hong Kong) Limited, Central, Central and Western District (HK)  
( 74 ) Danubia Szabadalmi és Jogi Iroda Kft., 1051 Budapest, (HU)

---

( 11 ) E060615  
( 21 ) E 19 926818  
( 73 ) Contemporary AmpereX Technology (Hong Kong) Limited, Central, Central and Western District (HK)  
( 74 ) Danubia Szabadalmi és Jogi Iroda Kft., 1051 Budapest, (HU)

---

( 11 ) E060682  
( 21 ) E 20 742098  
( 73 ) Contemporary AmpereX Technology (Hong Kong) Limited, Central, Central and Western District (HK)  
( 74 ) Danubia Szabadalmi és Jogi Iroda Kft., 1051 Budapest, (HU)

---

( 11 ) E060687  
( 21 ) E 19 913336  
( 73 ) Contemporary AmpereX Technology (Hong Kong) Limited, Central, Central and Western District (HK)  
( 74 ) Danubia Szabadalmi és Jogi Iroda Kft., 1051 Budapest, (HU)

---

( 11 ) E060783  
( 21 ) E 19 215699  
( 73 ) Oncopeptides Innovation AB, Stockholm (SE)  
( 74 ) Gödölle, Kékes, Mészáros & Szabó Szabadalmi és Védjegy Iroda, 1024 Budapest, (HU)

---

( 11 ) E060824  
( 21 ) E 19 902042  
( 73 ) Contemporary AmpereX Technology (Hong Kong) Limited, Central, Central and Western District (HK)  
( 74 ) Danubia Szabadalmi és Jogi Iroda Kft., 1051 Budapest, (HU)

---

( 11 ) E060827  
( 21 ) E 20 820033  
( 73 ) Contemporary AmpereX Technology (Hong Kong) Limited, Central, Central and Western District (HK)  
( 74 ) Danubia Szabadalmi és Jogi Iroda Kft., 1051 Budapest, (HU)

---



( 11 ) E060844  
( 21 ) E 20 740834  
( 73 ) Contemporary Amperex Technology (Hong Kong) Limited, Central, Central and Western District (HK)  
( 74 ) Danubia Szabadalmi és Jogi Iroda Kft., 1051 Budapest, (HU)

---

( 11 ) E060854  
( 21 ) E 19 205782  
( 73 ) Contemporary Amperex Technology (Hong Kong) Limited, Central, Central and Western District (HK)  
( 74 ) Danubia Szabadalmi és Jogi Iroda Kft., 1051 Budapest, (HU)

---

( 11 ) E060887  
( 21 ) E 20 787918  
( 73 ) Contemporary Amperex Technology (Hong Kong) Limited, Central, Central and Western District (HK)  
( 74 ) Danubia Szabadalmi és Jogi Iroda Kft., 1051 Budapest, (HU)

---

( 11 ) E061006  
( 21 ) E 20 853251  
( 73 ) Contemporary Amperex Technology (Hong Kong) Limited, Central, Central and Western District (HK)  
( 74 ) Danubia Szabadalmi és Jogi Iroda Kft., 1051 Budapest, (HU)

---

( 11 ) E061015  
( 21 ) E 20 879946  
( 73 ) Contemporary Amperex Technology (Hong Kong) Limited, Central, Central and Western District (HK)  
( 74 ) Danubia Szabadalmi és Jogi Iroda Kft., 1051 Budapest, (HU)

---

( 11 ) E061022  
( 21 ) E 20 922484  
( 73 ) Contemporary Amperex Technology (Hong Kong) Limited, Central, Central and Western District (HK)  
( 74 ) Danubia Szabadalmi és Jogi Iroda Kft., 1051 Budapest, (HU)

---

( 11 ) E061033  
( 21 ) E 20 827983  
( 73 ) Contemporary Amperex Technology (Hong Kong) Limited, Central, Central and Western District (HK)  
( 74 ) Danubia Szabadalmi és Jogi Iroda Kft., 1051 Budapest, (HU)

---

( 11 ) E061124  
( 21 ) E 16 196244  
( 73 ) Contemporary Amperex Technology (Hong Kong) Limited, Central, Central and Western District (HK)  
( 74 ) Danubia Szabadalmi és Jogi Iroda Kft., 1051 Budapest, (HU)

---

( 11 ) E061169  
( 21 ) E 19 906414  
( 73 ) Contemporary Amperex Technology (Hong Kong) Limited, Central, Central and Western District (HK)  
( 74 ) Danubia Szabadalmi és Jogi Iroda Kft., 1051 Budapest, (HU)

---

( 11 ) E061176  
( 21 ) E 21 800970  
( 73 ) Contemporary Amperex Technology (Hong Kong) Limited, Central, Central and Western District (HK)  
( 74 ) Danubia Szabadalmi és Jogi Iroda Kft., 1051 Budapest, (HU)

---

( 11 ) E061187  
( 21 ) E 19 901900  
( 73 ) Contemporary Amperex Technology (Hong Kong) Limited, Central, Central and Western District (HK)  
( 74 ) Danubia Szabadalmi és Jogi Iroda Kft., 1051 Budapest, (HU)

---

( 11 ) E061208  
( 21 ) E 19 861062  
( 73 ) Contemporary Amperex Technology (Hong Kong) Limited, Central, Central and Western District (HK)  
( 74 ) Danubia Szabadalmi és Jogi Iroda Kft., 1051 Budapest, (HU)

---

( 11 ) E061212  
( 21 ) E 20 924978  
( 73 ) Contemporary Amperex Technology (Hong Kong) Limited, Central, Central and Western District (HK)  
( 74 ) Danubia Szabadalmi és Jogi Iroda Kft., 1051 Budapest, (HU)

---

( 11 ) E061221  
( 21 ) E 19 926776  
( 73 ) Contemporary Amperex Technology (Hong Kong) Limited, Central, Central and Western District (HK)  
( 74 ) Danubia Szabadalmi és Jogi Iroda Kft., 1051 Budapest, (HU)

---

( 11 ) E061238  
( 21 ) E 20 181389  
( 73 ) Contemporary Amperex Technology (Hong Kong) Limited, Central, Central and Western District (HK)  
( 74 ) Danubia Szabadalmi és Jogi Iroda Kft., 1051 Budapest, (HU)

---

( 11 ) E061295  
( 21 ) E 20 894425  
( 73 ) Contemporary Amperex Technology (Hong Kong) Limited, Central, Central and Western District (HK)  
( 74 ) Danubia Szabadalmi és Jogi Iroda Kft., 1051 Budapest, (HU)

---

( 11 ) E061302  
( 21 ) E 20 866864  
( 73 ) Contemporary Amperex Technology (Hong Kong) Limited, Central, Central and Western District (HK)  
( 74 ) Danubia Szabadalmi és Jogi Iroda Kft., 1051 Budapest, (HU)

---

( 11 ) E061344  
( 21 ) E 19 219845  
( 73 ) Contemporary Amperex Technology (Hong Kong) Limited, Central, Central and Western District (HK)  
( 74 ) Danubia Szabadalmi és Jogi Iroda Kft., 1051 Budapest, (HU)

---

( 11 ) E061347  
( 21 ) E 20 824420  
( 73 ) Contemporary Amperex Technology (Hong Kong) Limited, Central, Central and Western District (HK)  
( 74 ) Danubia Szabadalmi és Jogi Iroda Kft., 1051 Budapest, (HU)

---

( 11 ) E061348  
( 21 ) E 21 748483  
( 73 ) Contemporary Amperex Technology (Hong Kong) Limited, Central, Central and Western District (HK)  
( 74 ) Danubia Szabadalmi és Jogi Iroda Kft., 1051 Budapest, (HU)

---

( 11 ) E061433  
( 21 ) E 21 755886  
( 73 ) Contemporary Amperex Technology (Hong Kong) Limited, Central, Central and Western District (HK)  
( 74 ) Danubia Szabadalmi és Jogi Iroda Kft., 1051 Budapest, (HU)

---

( 11 ) E061434  
( 21 ) E 20 848088  
( 73 ) Contemporary Amperex Technology (Hong Kong) Limited, Central, Central and Western District (HK)  
( 74 ) Danubia Szabadalmi és Jogi Iroda Kft., 1051 Budapest, (HU)

---

( 11 ) E061460  
( 21 ) E 19 932232  
( 73 ) Contemporary Amperex Technology (Hong Kong) Limited, Central, Central and Western District (HK)  
( 74 ) Danubia Szabadalmi és Jogi Iroda Kft., 1051 Budapest, (HU)

---

( 11 ) E061464  
( 21 ) E 20 819609  
( 73 ) Contemporary Amperex Technology (Hong Kong) Limited, Central, Central and Western District (HK)  
( 74 ) Danubia Szabadalmi és Jogi Iroda Kft., 1051 Budapest, (HU)

---

( 11 ) E061500  
( 21 ) E 19 931444  
( 73 ) Contemporary Amperex Technology (Hong Kong) Limited, Central, Central and Western District (HK)  
( 74 ) Danubia Szabadalmi és Jogi Iroda Kft., 1051 Budapest, (HU)

---

( 11 ) E061517  
( 21 ) E 20 783509  
( 73 ) Contemporary Amperex Technology (Hong Kong) Limited, Central, Central and Western District (HK)  
( 74 ) Danubia Szabadalmi és Jogi Iroda Kft., 1051 Budapest, (HU)

---

( 11 ) E061519  
( 21 ) E 20 803071  
( 73 ) Contemporary Amperex Technology (Hong Kong) Limited, Central, Central and Western District (HK)  
( 74 ) Danubia Szabadalmi és Jogi Iroda Kft., 1051 Budapest, (HU)

---

( 11 ) E061560  
( 21 ) E 20 819607  
( 73 ) Contemporary Amperex Technology (Hong Kong) Limited, Central, Central and Western District (HK)  
( 74 ) Danubia Szabadalmi és Jogi Iroda Kft., 1051 Budapest, (HU)

---

( 11 ) E061572  
( 21 ) E 20 763795  
( 73 ) Contemporary Amperex Technology (Hong Kong) Limited, Central, Central and Western District (HK)  
( 74 ) Danubia Szabadalmi és Jogi Iroda Kft., 1051 Budapest, (HU)

---

( 11 ) E061588  
( 21 ) E 20 811954  
( 73 ) Contemporary Amperex Technology (Hong Kong) Limited, Central, Central and Western District (HK)  
( 74 ) Danubia Szabadalmi és Jogi Iroda Kft., 1051 Budapest, (HU)

---

( 11 ) E061589  
( 21 ) E 19 912228  
( 73 ) Contemporary Amperex Technology (Hong Kong) Limited, Central, Central and Western District (HK)  
( 74 ) Danubia Szabadalmi és Jogi Iroda Kft., 1051 Budapest, (HU)

---

( 11 ) E061623  
( 21 ) E 16 179085  
( 73 ) Contemporary Amperex Technology (Hong Kong) Limited, Central, Central and Western District (HK)  
( 74 ) Danubia Szabadalmi és Jogi Iroda Kft., 1051 Budapest, (HU)

---

( 11 ) E061653  
( 21 ) E 19 906550  
( 73 ) Contemporary Amperex Technology (Hong Kong) Limited, Central, Central and Western District (HK)  
( 74 ) Danubia Szabadalmi és Jogi Iroda Kft., 1051 Budapest, (HU)

---

( 11 ) E061665  
( 21 ) E 20 892860  
( 73 ) Contemporary Amperex Technology (Hong Kong) Limited, Central, Central and Western District (HK)  
( 74 ) Danubia Szabadalmi és Jogi Iroda Kft., 1051 Budapest, (HU)

---

( 11 ) E061666  
( 21 ) E 20 811947  
( 73 ) Contemporary Amperex Technology (Hong Kong) Limited, Central, Central and Western District (HK)  
( 74 ) Danubia Szabadalmi és Jogi Iroda Kft., 1051 Budapest, (HU)

---

( 11 ) E061669  
( 21 ) E 21 728798  
( 73 ) Contemporary Amperex Technology (Hong Kong) Limited, Central, Central and Western District (HK)  
( 74 ) Danubia Szabadalmi és Jogi Iroda Kft., 1051 Budapest, (HU)

---

( 11 ) E061671  
( 21 ) E 20 748389  
( 73 ) Contemporary Amperex Technology (Hong Kong) Limited, Central, Central and Western District (HK)  
( 74 ) Danubia Szabadalmi és Jogi Iroda Kft., 1051 Budapest, (HU)

---

( 11 ) E061701  
( 21 ) E 20 864937  
( 73 ) Contemporary Amperex Technology (Hong Kong) Limited, Central, Central and Western District (HK)  
( 74 ) Danubia Szabadalmi és Jogi Iroda Kft., 1051 Budapest, (HU)

---

( 11 ) E061706  
( 21 ) E 19 881943  
( 73 ) Contemporary Amperex Technology (Hong Kong) Limited, Central, Central and Western District (HK)  
( 74 ) Danubia Szabadalmi és Jogi Iroda Kft., 1051 Budapest, (HU)

---

( 11 ) E061716  
( 21 ) E 22 164439  
( 73 ) Contemporary Amperex Technology (Hong Kong) Limited, Central, Central and Western District (HK)  
( 74 ) Danubia Szabadalmi és Jogi Iroda Kft., 1051 Budapest, (HU)

---

( 11 ) E061725  
( 21 ) E 19 902246  
( 73 ) Contemporary Amperex Technology (Hong Kong) Limited, Central, Central and Western District (HK)  
( 74 ) Danubia Szabadalmi és Jogi Iroda Kft., 1051 Budapest, (HU)

---

( 11 ) E061735  
( 21 ) E 19 187047  
( 73 ) Contemporary Amperex Technology (Hong Kong) Limited, Central, Central and Western District (HK)  
( 74 ) Danubia Szabadalmi és Jogi Iroda Kft., 1051 Budapest, (HU)

---

( 11 ) E061739  
( 21 ) E 20 879220  
( 73 ) Contemporary Amperex Technology (Hong Kong) Limited, Central, Central and Western District (HK)  
( 74 ) Danubia Szabadalmi és Jogi Iroda Kft., 1051 Budapest, (HU)

---

( 11 ) E061742  
( 21 ) E 20 819528  
( 73 ) Contemporary Amperex Technology (Hong Kong) Limited, Central, Central and Western District (HK)  
( 74 ) Danubia Szabadalmi és Jogi Iroda Kft., 1051 Budapest, (HU)

---

( 11 ) E061848  
( 21 ) E 20 927018  
( 73 ) Contemporary Amperex Technology (Hong Kong) Limited, Central, Central and Western District (HK)  
( 74 ) Danubia Szabadalmi és Jogi Iroda Kft., 1051 Budapest, (HU)

---

( 11 ) E061851  
( 21 ) E 20 176655  
( 73 ) Contemporary Amperex Technology (Hong Kong) Limited, Central, Central and Western District (HK)  
( 74 ) Danubia Szabadalmi és Jogi Iroda Kft., 1051 Budapest, (HU)

---

( 11 ) E061856  
( 21 ) E 19 205288  
( 73 ) Contemporary Amperex Technology (Hong Kong) Limited, Central, Central and Western District (HK)  
( 74 ) Danubia Szabadalmi és Jogi Iroda Kft., 1051 Budapest, (HU)

---

( 11 ) E061867  
( 21 ) E 19 905561  
( 73 ) Contemporary Amperex Technology (Hong Kong) Limited, Central, Central and Western District (HK)  
( 74 ) Danubia Szabadalmi és Jogi Iroda Kft., 1051 Budapest, (HU)

---

( 11 ) E061871  
( 21 ) E 19 886853  
( 73 ) Contemporary Amperex Technology (Hong Kong) Limited, Central, Central and Western District (HK)  
( 74 ) Danubia Szabadalmi és Jogi Iroda Kft., 1051 Budapest, (HU)

---

( 11 ) E061886  
( 21 ) E 20 207280  
( 73 ) Contemporary Amperex Technology (Hong Kong) Limited, Central, Central and Western District (HK)  
( 74 ) Danubia Szabadalmi és Jogi Iroda Kft., 1051 Budapest, (HU)

---

( 11 ) E061901  
( 21 ) E 20 933502  
( 73 ) Contemporary Amperex Technology (Hong Kong) Limited, Central, Central and Western District (HK)  
( 74 ) Danubia Szabadalmi és Jogi Iroda Kft., 1051 Budapest, (HU)

---

( 11 ) E061914  
( 21 ) E 20 918126  
( 73 ) Contemporary Amperex Technology (Hong Kong) Limited, Central, Central and Western District (HK)  
( 74 ) Danubia Szabadalmi és Jogi Iroda Kft., 1051 Budapest, (HU)

---

( 11 ) E061919  
( 21 ) E 19 904485  
( 73 ) Contemporary Amperex Technology (Hong Kong) Limited, Central, Central and Western District (HK)  
( 74 ) Danubia Szabadalmi és Jogi Iroda Kft., 1051 Budapest, (HU)

---

( 11 ) E061939  
( 21 ) E 20 817181  
( 73 ) Contemporary Amperex Technology (Hong Kong) Limited, Central, Central and Western District (HK)  
( 74 ) Danubia Szabadalmi és Jogi Iroda Kft., 1051 Budapest, (HU)

---

( 11 ) E061959  
( 21 ) E 20 878799  
( 73 ) Contemporary Amperex Technology (Hong Kong) Limited, Central, Central and Western District (HK)  
( 74 ) Danubia Szabadalmi és Jogi Iroda Kft., 1051 Budapest, (HU)

---

( 11 ) E061996  
( 21 ) E 20 853783  
( 73 ) Contemporary Amperex Technology (Hong Kong) Limited, Central, Central and Western District (HK)  
( 74 ) Danubia Szabadalmi és Jogi Iroda Kft., 1051 Budapest, (HU)

---

( 11 ) E062062  
( 21 ) E 17 877657  
( 73 ) Contemporary Amperex Technology (Hong Kong) Limited, Central, Central and Western District (HK)  
( 74 ) Danubia Szabadalmi és Jogi Iroda Kft., 1051 Budapest, (HU)

---

( 11 ) E062063  
( 21 ) E 22 162937  
( 73 ) Contemporary Amperex Technology (Hong Kong) Limited, Central, Central and Western District (HK)  
( 74 ) Danubia Szabadalmi és Jogi Iroda Kft., 1051 Budapest, (HU)

---

( 11 ) E062065  
( 21 ) E 19 175834  
( 73 ) Contemporary Amperex Technology (Hong Kong) Limited, Central, Central and Western District (HK)  
( 74 ) Danubia Szabadalmi és Jogi Iroda Kft., 1051 Budapest, (HU)

---

( 11 ) E062079  
( 21 ) E 18 200693  
( 73 ) Contemporary Amperex Technology (Hong Kong) Limited, Central, Central and Western District (HK)  
( 74 ) Danubia Szabadalmi és Jogi Iroda Kft., 1051 Budapest, (HU)

---

( 11 ) E062084  
( 21 ) E 20 932960  
( 73 ) Contemporary Amperex Technology (Hong Kong) Limited, Central, Central and Western District (HK)  
( 74 ) Danubia Szabadalmi és Jogi Iroda Kft., 1051 Budapest, (HU)

---

( 11 ) E062085  
( 21 ) E 19 949554  
( 73 ) Contemporary Amperex Technology (Hong Kong) Limited, Central, Central and Western District (HK)  
( 74 ) Danubia Szabadalmi és Jogi Iroda Kft., 1051 Budapest, (HU)

---

( 11 ) E062177  
( 21 ) E 20 889490  
( 73 ) Contemporary Amperex Technology (Hong Kong) Limited, Central, Central and Western District (HK)  
( 74 ) Danubia Szabadalmi és Jogi Iroda Kft., 1051 Budapest, (HU)

---

( 11 ) E062203  
( 21 ) E 20 166001  
( 73 ) Contemporary Amperex Technology (Hong Kong) Limited, Central, Central and Western District (HK)  
( 74 ) Danubia Szabadalmi és Jogi Iroda Kft., 1051 Budapest, (HU)

---

( 11 ) E062206  
( 21 ) E 20 811956  
( 73 ) Contemporary Amperex Technology (Hong Kong) Limited, Central, Central and Western District (HK)  
( 74 ) Danubia Szabadalmi és Jogi Iroda Kft., 1051 Budapest, (HU)

---

( 11 ) E062212  
( 21 ) E 20 868089  
( 73 ) Contemporary Amperex Technology (Hong Kong) Limited, Central, Central and Western District (HK)  
( 74 ) Danubia Szabadalmi és Jogi Iroda Kft., 1051 Budapest, (HU)

---

( 11 ) E062213  
( 21 ) E 22 181628  
( 73 ) Contemporary Amperex Technology (Hong Kong) Limited, Central, Central and Western District (HK)  
( 74 ) Danubia Szabadalmi és Jogi Iroda Kft., 1051 Budapest, (HU)

---

( 11 ) E062267  
( 21 ) E 20 923689  
( 73 ) Contemporary Amperex Technology (Hong Kong) Limited, Central, Central and Western District (HK)  
( 74 ) Danubia Szabadalmi és Jogi Iroda Kft., 1051 Budapest, (HU)

---

( 11 ) E062334  
( 21 ) E 20 827969  
( 73 ) Contemporary Amperex Technology (Hong Kong) Limited, Central, Central and Western District (HK)  
( 74 ) Danubia Szabadalmi és Jogi Iroda Kft., 1051 Budapest, (HU)

---

( 11 ) E062350  
( 21 ) E 20 803434  
( 73 ) Contemporary Amperex Technology (Hong Kong) Limited, Central, Central and Western District (HK)  
( 74 ) Danubia Szabadalmi és Jogi Iroda Kft., 1051 Budapest, (HU)

---

( 11 ) E062372  
( 21 ) E 19 181894  
( 73 ) Contemporary Amperex Technology (Hong Kong) Limited, Central, Central and Western District (HK)  
( 74 ) Danubia Szabadalmi és Jogi Iroda Kft., 1051 Budapest, (HU)

---

( 11 ) E062373  
( 21 ) E 20 803075  
( 73 ) Contemporary Amperex Technology (Hong Kong) Limited, Central, Central and Western District (HK)  
( 74 ) Danubia Szabadalmi és Jogi Iroda Kft., 1051 Budapest, (HU)

---

( 11 ) E062425  
( 21 ) E 18 172077  
( 73 ) Contemporary Amperex Technology (Hong Kong) Limited, Central, Central and Western District (HK)  
( 74 ) Danubia Szabadalmi és Jogi Iroda Kft., 1051 Budapest, (HU)

---

( 11 ) E062465  
( 21 ) E 19 896730  
( 73 ) Contemporary Amperex Technology (Hong Kong) Limited, Central, Central and Western District (HK)  
( 74 ) Danubia Szabadalmi és Jogi Iroda Kft., 1051 Budapest, (HU)

---

( 11 ) E062505  
( 21 ) E 22 152077  
( 73 ) Contemporary Amperex Technology (Hong Kong) Limited, Central, Central and Western District (HK)  
( 74 ) Danubia Szabadalmi és Jogi Iroda Kft., 1051 Budapest, (HU)

---

( 11 ) E062563  
( 21 ) E 20 823076  
( 73 ) Contemporary Amperex Technology (Hong Kong) Limited, Central, Central and Western District (HK)  
( 74 ) Danubia Szabadalmi és Jogi Iroda Kft., 1051 Budapest, (HU)

---

( 11 ) E062564  
( 21 ) E 19 905409  
( 73 ) Contemporary Amperex Technology (Hong Kong) Limited, Central, Central and Western District (HK)  
( 74 ) Danubia Szabadalmi és Jogi Iroda Kft., 1051 Budapest, (HU)

---

( 11 ) E062597  
( 21 ) E 21 842722  
( 73 ) Contemporary Amperex Technology (Hong Kong) Limited, Central, Central and Western District (HK)  
( 74 ) Danubia Szabadalmi és Jogi Iroda Kft., 1051 Budapest, (HU)

---

( 11 ) E062604  
( 21 ) E 20 933636  
( 73 ) Contemporary Amperex Technology (Hong Kong) Limited, Central, Central and Western District (HK)  
( 74 ) Danubia Szabadalmi és Jogi Iroda Kft., 1051 Budapest, (HU)

---

( 11 ) E062654  
( 21 ) E 19 216414  
( 73 ) Contemporary Amperex Technology (Hong Kong) Limited, Central, Central and Western District (HK)  
( 74 ) Danubia Szabadalmi és Jogi Iroda Kft., 1051 Budapest, (HU)

---



( 11 ) E062680  
( 21 ) E 22 157792  
( 73 ) Contemporary Amperex Technology (Hong Kong) Limited, Central, Central and Western District (HK)  
( 74 ) Danubia Szabadalmi és Jogi Iroda Kft., 1051 Budapest, (HU)

---

( 11 ) E062690  
( 21 ) E 20 880328  
( 73 ) Contemporary Amperex Technology (Hong Kong) Limited, Central, Central and Western District (HK)  
( 74 ) Danubia Szabadalmi és Jogi Iroda Kft., 1051 Budapest, (HU)

---

( 11 ) E062713  
( 21 ) E 20 705800  
( 73 ) Renson NV, Waregem (BE)

---

( 11 ) E062733  
( 21 ) E 20 824411  
( 73 ) Contemporary Amperex Technology (Hong Kong) Limited, Central, Central and Western District (HK)  
( 74 ) Danubia Szabadalmi és Jogi Iroda Kft., 1051 Budapest, (HU)

---

( 11 ) E062764  
( 21 ) E 20 887690  
( 73 ) Contemporary Amperex Technology (Hong Kong) Limited, Central, Central and Western District (HK)  
( 74 ) Danubia Szabadalmi és Jogi Iroda Kft., 1051 Budapest, (HU)

---

( 11 ) E062849  
( 21 ) E 20 869350  
( 73 ) Contemporary Amperex Technology (Hong Kong) Limited, Central, Central and Western District (HK)  
( 74 ) Danubia Szabadalmi és Jogi Iroda Kft., 1051 Budapest, (HU)

---

( 11 ) E062855  
( 21 ) E 20 877580  
( 73 ) Contemporary Amperex Technology (Hong Kong) Limited, Central, Central and Western District (HK)  
( 74 ) Danubia Szabadalmi és Jogi Iroda Kft., 1051 Budapest, (HU)

---

( 11 ) E062873  
( 21 ) E 20 809904  
( 73 ) Contemporary Amperex Technology (Hong Kong) Limited, Central, Central and Western District (HK)  
( 74 ) Danubia Szabadalmi és Jogi Iroda Kft., 1051 Budapest, (HU)

---

( 11 ) E062875  
( 21 ) E 20 889152  
( 73 ) Contemporary Amperex Technology (Hong Kong) Limited, Central, Central and Western District (HK)  
( 74 ) Danubia Szabadalmi és Jogi Iroda Kft., 1051 Budapest, (HU)

---

( 11 ) E062877  
( 21 ) E 19 887156  
( 73 ) Contemporary Amperex Technology (Hong Kong) Limited, Central, Central and Western District (HK)  
( 74 ) Danubia Szabadalmi és Jogi Iroda Kft., 1051 Budapest, (HU)

---

( 11 ) E062895

---

( 21 ) E 19 957739

( 73 ) Contemporary Ampere Technology (Hong Kong) Limited, Central, Central and Western District (HK)

( 74 ) Danubia Szabadalmi és Jogi Iroda Kft., 1051 Budapest, (HU)

---

( 11 ) E062942

( 21 ) E 19 904326

( 73 ) Contemporary Ampere Technology (Hong Kong) Limited, Central, Central and Western District (HK)

( 74 ) Danubia Szabadalmi és Jogi Iroda Kft., 1051 Budapest, (HU)

---

( 11 ) E062975

( 21 ) E 20 827978

( 73 ) Contemporary Ampere Technology (Hong Kong) Limited, Central, Central and Western District (HK)

( 74 ) Danubia Szabadalmi és Jogi Iroda Kft., 1051 Budapest, (HU)

---

( 11 ) E062989

( 21 ) E 19 868012

( 73 ) Contemporary Ampere Technology (Hong Kong) Limited, Central, Central and Western District (HK)

( 74 ) Danubia Szabadalmi és Jogi Iroda Kft., 1051 Budapest, (HU)

---

( 11 ) E062991

( 21 ) E 19 901425

( 73 ) Contemporary Ampere Technology (Hong Kong) Limited, Central, Central and Western District (HK)

( 74 ) Danubia Szabadalmi és Jogi Iroda Kft., 1051 Budapest, (HU)

---

( 11 ) E063011

( 21 ) E 19 924692

( 73 ) Contemporary Ampere Technology (Hong Kong) Limited, Central, Central and Western District (HK)

( 74 ) Danubia Szabadalmi és Jogi Iroda Kft., 1051 Budapest, (HU)

---

( 11 ) E063077

( 21 ) E 20 878110

( 73 ) Contemporary Ampere Technology (Hong Kong) Limited, Central, Central and Western District (HK)

( 74 ) Danubia Szabadalmi és Jogi Iroda Kft., 1051 Budapest, (HU)

---

( 11 ) E063078

( 21 ) E 20 850953

( 73 ) Contemporary Ampere Technology (Hong Kong) Limited, Central, Central and Western District (HK)

( 74 ) Danubia Szabadalmi és Jogi Iroda Kft., 1051 Budapest, (HU)

---

( 11 ) E063084

( 21 ) E 21 908120

( 73 ) Contemporary Ampere Technology (Hong Kong) Limited, Central, Central and Western District (HK)

( 74 ) Danubia Szabadalmi és Jogi Iroda Kft., 1051 Budapest, (HU)

---

( 11 ) E063133

( 21 ) E 20 863225

( 73 ) Contemporary Ampere Technology (Hong Kong) Limited, Central, Central and Western District (HK)

( 74 ) Danubia Szabadalmi és Jogi Iroda Kft., 1051 Budapest, (HU)

---

( 11 ) E063147

---

( 21 ) E 19 219899

( 73 ) Contemporary Amperex Technology (Hong Kong) Limited, Central, Central and Western District (HK)

( 74 ) Danubia Szabadalmi és Jogi Iroda Kft., 1051 Budapest, (HU)

---

( 11 ) E063200

( 21 ) E 18 184741

( 73 ) Contemporary Amperex Technology (Hong Kong) Limited, Central, Central and Western District (HK)

( 74 ) Danubia Szabadalmi és Jogi Iroda Kft., 1051 Budapest, (HU)

---

( 11 ) E063302

( 21 ) E 19 885616

( 73 ) Contemporary Amperex Technology (Hong Kong) Limited, Central, Central and Western District (HK)

( 74 ) Danubia Szabadalmi és Jogi Iroda Kft., 1051 Budapest, (HU)

---

( 11 ) E063315

( 21 ) E 17 877489

( 73 ) Contemporary Amperex Technology (Hong Kong) Limited, Central, Central and Western District (HK)

( 74 ) Danubia Szabadalmi és Jogi Iroda Kft., 1051 Budapest, (HU)

---

( 11 ) E063430

( 21 ) E 18 188341

( 73 ) Contemporary Amperex Technology (Hong Kong) Limited, Central, Central and Western District (HK)

( 74 ) Danubia Szabadalmi és Jogi Iroda Kft., 1051 Budapest, (HU)

---

( 11 ) E063495

( 21 ) E 20 815703

( 73 ) Contemporary Amperex Technology (Hong Kong) Limited, Central, Central and Western District (HK)

( 74 ) Danubia Szabadalmi és Jogi Iroda Kft., 1051 Budapest, (HU)

---

( 11 ) E063505

( 21 ) E 20 934238

( 73 ) Contemporary Amperex Technology (Hong Kong) Limited, Central, Central and Western District (HK)

( 74 ) Danubia Szabadalmi és Jogi Iroda Kft., 1051 Budapest, (HU)

---

( 11 ) E063558

( 21 ) E 21 777921

( 73 ) Contemporary Amperex Technology (Hong Kong) Limited, Central, Central and Western District (HK)

( 74 ) Danubia Szabadalmi és Jogi Iroda Kft., 1051 Budapest, (HU)

---

( 11 ) E063607

( 21 ) E 19 213064

( 73 ) Contemporary Amperex Technology (Hong Kong) Limited, Central, Central and Western District (HK)

( 74 ) Danubia Szabadalmi és Jogi Iroda Kft., 1051 Budapest, (HU)

---

( 11 ) E063610

( 21 ) E 20 850310

( 73 ) Contemporary Amperex Technology (Hong Kong) Limited, Central, Central and Western District (HK)

( 74 ) Danubia Szabadalmi és Jogi Iroda Kft., 1051 Budapest, (HU)

---

( 11 ) E063613

---

( 21 ) E 18 901342

( 73 ) Contemporary Ampere Technology (Hong Kong) Limited, Central, Central and Western District (HK)

( 74 ) Danubia Szabadalmi és Jogi Iroda Kft., 1051 Budapest, (HU)

---

( 11 ) E063617

( 21 ) E 20 859082

( 73 ) Contemporary Ampere Technology (Hong Kong) Limited, Central, Central and Western District (HK)

( 74 ) Danubia Szabadalmi és Jogi Iroda Kft., 1051 Budapest, (HU)

---

( 11 ) E063650

( 21 ) E 16 731706

( 73 ) SYENSQO SA, 1130 Brussels (BE)

( 74 ) Danubia Szabadalmi és Jogi Iroda Kft., 1051 Budapest, (HU)

---

( 11 ) E063748

( 21 ) E 19 156065

( 73 ) Contemporary Ampere Technology (Hong Kong) Limited, Central, Central and Western District (HK)

( 74 ) Danubia Szabadalmi és Jogi Iroda Kft., 1051 Budapest, (HU)

---

( 11 ) E063819

( 21 ) E 19 850025

( 73 ) Contemporary Ampere Technology (Hong Kong) Limited, Central, Central and Western District (HK)

( 74 ) Danubia Szabadalmi és Jogi Iroda Kft., 1051 Budapest, (HU)

---

( 11 ) E063872

( 21 ) E 20 927860

( 73 ) Contemporary Ampere Technology (Hong Kong) Limited, Central, Central and Western District (HK)

( 74 ) Danubia Szabadalmi és Jogi Iroda Kft., 1051 Budapest, (HU)

---

( 11 ) E064030

( 21 ) E 20 827974

( 73 ) Contemporary Ampere Technology (Hong Kong) Limited, Central, Central and Western District (HK)

( 74 ) Danubia Szabadalmi és Jogi Iroda Kft., 1051 Budapest, (HU)

---

( 11 ) E064031

( 21 ) E 20 890907

( 73 ) Contemporary Ampere Technology (Hong Kong) Limited, Central, Central and Western District (HK)

( 74 ) Danubia Szabadalmi és Jogi Iroda Kft., 1051 Budapest, (HU)

---

( 11 ) E064032

( 21 ) E 20 832963

( 73 ) Contemporary Ampere Technology (Hong Kong) Limited, Central, Central and Western District (HK)

( 74 ) Danubia Szabadalmi és Jogi Iroda Kft., 1051 Budapest, (HU)

---

( 11 ) E064052

( 21 ) E 21 809895

( 73 ) Contemporary Ampere Technology (Hong Kong) Limited, Central, Central and Western District (HK)

( 74 ) Danubia Szabadalmi és Jogi Iroda Kft., 1051 Budapest, (HU)

---

( 11 ) E064091

---

( 21 ) E 20 879925

( 73 ) Contemporary Ampere Technology (Hong Kong) Limited, Central, Central and Western District (HK)

( 74 ) Danubia Szabadalmi és Jogi Iroda Kft., 1051 Budapest, (HU)

---

( 11 ) E064201

( 21 ) E 19 173491

( 73 ) Contemporary Ampere Technology (Hong Kong) Limited, Central, Central and Western District (HK)

( 74 ) Danubia Szabadalmi és Jogi Iroda Kft., 1051 Budapest, (HU)

---

( 11 ) E064263

( 21 ) E 20 934239

( 73 ) Contemporary Ampere Technology (Hong Kong) Limited, Central, Central and Western District (HK)

( 74 ) Danubia Szabadalmi és Jogi Iroda Kft., 1051 Budapest, (HU)

---

( 11 ) E064279

( 21 ) E 20 863544

( 73 ) Contemporary Ampere Technology (Hong Kong) Limited, Central, Central and Western District (HK)

( 74 ) Danubia Szabadalmi és Jogi Iroda Kft., 1051 Budapest, (HU)

---

( 11 ) E064363

( 21 ) E 21 908088

( 73 ) Contemporary Ampere Technology (Hong Kong) Limited, Central, Central and Western District (HK)

( 74 ) Danubia Szabadalmi és Jogi Iroda Kft., 1051 Budapest, (HU)

---

( 11 ) E064368

( 21 ) E 20 939472

( 73 ) Contemporary Ampere Technology (Hong Kong) Limited, Central, Central and Western District (HK)

( 74 ) Danubia Szabadalmi és Jogi Iroda Kft., 1051 Budapest, (HU)

---

( 11 ) E064445

( 21 ) E 21 904641

( 73 ) Contemporary Ampere Technology (Hong Kong) Limited, Central, Central and Western District (HK)

( 74 ) Danubia Szabadalmi és Jogi Iroda Kft., 1051 Budapest, (HU)

---

( 11 ) E064470

( 21 ) E 19 868124

( 73 ) Contemporary Ampere Technology (Hong Kong) Limited, Central, Central and Western District (HK)

( 74 ) Danubia Szabadalmi és Jogi Iroda Kft., 1051 Budapest, (HU)

---

( 11 ) E064506

( 21 ) E 20 933096

( 73 ) Contemporary Ampere Technology (Hong Kong) Limited, Central, Central and Western District (HK)

( 74 ) Danubia Szabadalmi és Jogi Iroda Kft., 1051 Budapest, (HU)

---

( 11 ) E064549

( 21 ) E 20 930644

( 73 ) Contemporary Ampere Technology (Hong Kong) Limited, Central, Central and Western District (HK)

( 74 ) Danubia Szabadalmi és Jogi Iroda Kft., 1051 Budapest, (HU)

---

( 11 ) E064588

---

( 21 ) E 21 838030

( 73 ) Contemporary Amperex Technology (Hong Kong) Limited, Central, Central and Western District (HK)

( 74 ) Danubia Szabadalmi és Jogi Iroda Kft., 1051 Budapest, (HU)

---

( 11 ) E064674

( 21 ) E 20 864096

( 73 ) Contemporary Amperex Technology (Hong Kong) Limited, Central, Central and Western District (HK)

( 74 ) Danubia Szabadalmi és Jogi Iroda Kft., 1051 Budapest, (HU)

---

( 11 ) E064762

( 21 ) E 19 213816

( 73 ) Contemporary Amperex Technology (Hong Kong) Limited, Central, Central and Western District (HK)

( 74 ) Danubia Szabadalmi és Jogi Iroda Kft., 1051 Budapest, (HU)

---

( 11 ) E064845

( 21 ) E 20 861055

( 73 ) Contemporary Amperex Technology (Hong Kong) Limited, Central, Central and Western District (HK)

( 74 ) Danubia Szabadalmi és Jogi Iroda Kft., 1051 Budapest, (HU)

---

( 11 ) E064875

( 21 ) E 21 865345

( 73 ) Contemporary Amperex Technology (Hong Kong) Limited, Central, Central and Western District (HK)

( 74 ) Danubia Szabadalmi és Jogi Iroda Kft., 1051 Budapest, (HU)

---

( 11 ) E064949

( 21 ) E 20 930665

( 73 ) Contemporary Amperex Technology (Hong Kong) Limited, Central, Central and Western District (HK)

( 74 ) Danubia Szabadalmi és Jogi Iroda Kft., 1051 Budapest, (HU)

---

( 11 ) E065042

( 21 ) E 20 927265

( 73 ) Contemporary Amperex Technology (Hong Kong) Limited, Central, Central and Western District (HK)

( 74 ) Danubia Szabadalmi és Jogi Iroda Kft., 1051 Budapest, (HU)

---

( 11 ) E065047

( 21 ) E 19 216900

( 73 ) Contemporary Amperex Technology (Hong Kong) Limited, Central, Central and Western District (HK)

( 74 ) Danubia Szabadalmi és Jogi Iroda Kft., 1051 Budapest, (HU)

---

( 11 ) E065130

( 21 ) E 19 173533

( 73 ) Contemporary Amperex Technology (Hong Kong) Limited, Central, Central and Western District (HK)

( 74 ) Danubia Szabadalmi és Jogi Iroda Kft., 1051 Budapest, (HU)

---

( 11 ) E065137

( 21 ) E 21 912316

( 73 ) Contemporary Amperex Technology (Hong Kong) Limited, Central, Central and Western District (HK)

( 74 ) Danubia Szabadalmi és Jogi Iroda Kft., 1051 Budapest, (HU)

---

( 11 ) E065148

---

( 21 ) E 19 897379

( 73 ) Contemporary Ampere Technology (Hong Kong) Limited, Central, Central and Western District (HK)

( 74 ) Danubia Szabadalmi és Jogi Iroda Kft., 1051 Budapest, (HU)

---

( 11 ) E065201

( 21 ) E 18 885399

( 73 ) Basilea Pharmaceutica International AG, Allschwil, Allschwil (CH)

( 74 ) Danubia Szabadalmi és Jogi Iroda Kft., 1051 Budapest, (HU)

---

( 11 ) E065212

( 21 ) E 20 827957

( 73 ) Contemporary Ampere Technology (Hong Kong) Limited, Central, Central and Western District (HK)

( 74 ) Danubia Szabadalmi és Jogi Iroda Kft., 1051 Budapest, (HU)

---

( 11 ) E065296

( 21 ) E 19 208248

( 73 ) Contemporary Ampere Technology (Hong Kong) Limited, Central, Central and Western District (HK)

( 74 ) Danubia Szabadalmi és Jogi Iroda Kft., 1051 Budapest, (HU)

---

( 11 ) E065361

( 21 ) E 21 827163

( 73 ) Contemporary Ampere Technology (Hong Kong) Limited, Central, Central and Western District (HK)

( 74 ) Danubia Szabadalmi és Jogi Iroda Kft., 1051 Budapest, (HU)

---

( 11 ) E065543

( 21 ) E 20 859977

( 73 ) Contemporary Ampere Technology (Hong Kong) Limited, Central, Central and Western District (HK)

( 74 ) Danubia Szabadalmi és Jogi Iroda Kft., 1051 Budapest, (HU)

---

( 11 ) E065625

( 21 ) E 19 187029

( 73 ) Contemporary Ampere Technology (Hong Kong) Limited, Central, Central and Western District (HK)

( 74 ) Danubia Szabadalmi és Jogi Iroda Kft., 1051 Budapest, (HU)

---

( 11 ) E065714

( 21 ) E 21 908068

( 73 ) Contemporary Ampere Technology (Hong Kong) Limited, Central, Central and Western District (HK)

( 74 ) Danubia Szabadalmi és Jogi Iroda Kft., 1051 Budapest, (HU)

---

( 11 ) E065820

( 21 ) E 20 166715

( 73 ) Contemporary Ampere Technology (Hong Kong) Limited, Central, Central and Western District (HK)

( 74 ) Danubia Szabadalmi és Jogi Iroda Kft., 1051 Budapest, (HU)

---

( 11 ) E065841

( 21 ) E 20 935156

( 73 ) Contemporary Ampere Technology (Hong Kong) Limited, Central, Central and Western District (HK)

( 74 ) Danubia Szabadalmi és Jogi Iroda Kft., 1051 Budapest, (HU)

---

( 11 ) E065862

---

( 21 ) E 18 919718

( 73 ) Contemporary Amperex Technology (Hong Kong) Limited, Central, Central and Western District (HK)

( 74 ) Danubia Szabadalmi és Jogi Iroda Kft., 1051 Budapest, (HU)

---

( 11 ) E065893

( 21 ) E 18 000622

( 73 ) Contemporary Amperex Technology (Hong Kong) Limited, Central, Central and Western District (HK)

( 74 ) Danubia Szabadalmi és Jogi Iroda Kft., 1051 Budapest, (HU)

---

( 11 ) E065951

( 21 ) E 20 839210

( 73 ) Contemporary Amperex Technology (Hong Kong) Limited, Central, Central and Western District (HK)

( 74 ) Danubia Szabadalmi és Jogi Iroda Kft., 1051 Budapest, (HU)

---

( 11 ) E065968

( 21 ) E 19 912722

( 73 ) Contemporary Amperex Technology (Hong Kong) Limited, Central, Central and Western District (HK)

( 74 ) Danubia Szabadalmi és Jogi Iroda Kft., 1051 Budapest, (HU)

---

( 11 ) E066019

( 21 ) E 19 191211

( 73 ) Contemporary Amperex Technology (Hong Kong) Limited, Central, Central and Western District (HK)

( 74 ) Danubia Szabadalmi és Jogi Iroda Kft., 1051 Budapest, (HU)

---

( 11 ) E066077

( 21 ) E 20 856185

( 73 ) Contemporary Amperex Technology (Hong Kong) Limited, Central, Central and Western District (HK)

( 74 ) Danubia Szabadalmi és Jogi Iroda Kft., 1051 Budapest, (HU)

---

( 11 ) E066115

( 21 ) E 19 191417

( 73 ) Contemporary Amperex Technology (Hong Kong) Limited, Central, Central and Western District (HK)

( 74 ) Danubia Szabadalmi és Jogi Iroda Kft., 1051 Budapest, (HU)

---

( 11 ) E066173

( 21 ) E 21 912323

( 73 ) Contemporary Amperex Technology (Hong Kong) Limited, Central, Central and Western District (HK)

( 74 ) Danubia Szabadalmi és Jogi Iroda Kft., 1051 Budapest, (HU)

---

( 11 ) E066187

( 21 ) E 18 200671

( 73 ) Contemporary Amperex Technology (Hong Kong) Limited, Central, Central and Western District (HK)

( 74 ) Danubia Szabadalmi és Jogi Iroda Kft., 1051 Budapest, (HU)

---

( 11 ) E066301

( 21 ) E 21 819710

( 73 ) Contemporary Amperex Technology (Hong Kong) Limited, Central, Central and Western District (HK)

( 74 ) Danubia Szabadalmi és Jogi Iroda Kft., 1051 Budapest, (HU)

---

( 11 ) E066480

---



( 21 ) E 19 903839

( 73 ) Contemporary Amperex Technology (Hong Kong) Limited, Central, Central and Western District (HK)

( 74 ) Danubia Szabadalmi és Jogi Iroda Kft., 1051 Budapest, (HU)

---

( 11 ) E066486

( 21 ) E 19 933211

( 73 ) Contemporary Amperex Technology (Hong Kong) Limited, Central, Central and Western District (HK)

( 74 ) Danubia Szabadalmi és Jogi Iroda Kft., 1051 Budapest, (HU)

---

( 11 ) E066518

( 21 ) E 19 195565

( 73 ) Contemporary Amperex Technology (Hong Kong) Limited, Central, Central and Western District (HK)

( 74 ) Danubia Szabadalmi és Jogi Iroda Kft., 1051 Budapest, (HU)

---

( 11 ) E066524

( 21 ) E 21 921637

( 73 ) Contemporary Amperex Technology (Hong Kong) Limited, Central, Central and Western District (HK)

( 74 ) Danubia Szabadalmi és Jogi Iroda Kft., 1051 Budapest, (HU)

---

( 11 ) E066584

( 21 ) E 21 844936

( 73 ) Contemporary Amperex Technology (Hong Kong) Limited, Central, Central and Western District (HK)

( 74 ) Danubia Szabadalmi és Jogi Iroda Kft., 1051 Budapest, (HU)

---

( 11 ) E066673

( 21 ) E 21 912342

( 73 ) Contemporary Amperex Technology (Hong Kong) Limited, Central, Central and Western District (HK)

( 74 ) Danubia Szabadalmi és Jogi Iroda Kft., 1051 Budapest, (HU)

---

( 11 ) E066715

( 21 ) E 20 904212

( 73 ) Contemporary Amperex Technology (Hong Kong) Limited, Central, Central and Western District (HK)

( 74 ) Danubia Szabadalmi és Jogi Iroda Kft., 1051 Budapest, (HU)

---

( 11 ) E066831

( 21 ) E 20 794605

( 73 ) Contemporary Amperex Technology (Hong Kong) Limited, Central, Central and Western District (HK)

( 74 ) Danubia Szabadalmi és Jogi Iroda Kft., 1051 Budapest, (HU)

---

( 11 ) E066898

( 21 ) E 20 811949

( 73 ) Contemporary Amperex Technology (Hong Kong) Limited, Central, Central and Western District (HK)

( 74 ) Danubia Szabadalmi és Jogi Iroda Kft., 1051 Budapest, (HU)

---

( 11 ) E067007

( 21 ) E 20 883829

( 73 ) Contemporary Amperex Technology (Hong Kong) Limited, Central, Central and Western District (HK)

( 74 ) Danubia Szabadalmi és Jogi Iroda Kft., 1051 Budapest, (HU)

---

( 11 ) E067070

---

( 21 ) E 20 856083

( 73 ) Contemporary Ampere Technology (Hong Kong) Limited, Central, Central and Western District (HK)

( 74 ) Danubia Szabadalmi és Jogi Iroda Kft., 1051 Budapest, (HU)

---

( 11 ) E067074

( 21 ) E 20 937172

( 73 ) Contemporary Ampere Technology (Hong Kong) Limited, Central, Central and Western District (HK)

( 74 ) Danubia Szabadalmi és Jogi Iroda Kft., 1051 Budapest, (HU)

---

( 11 ) E067137

( 21 ) E 22 183234

( 73 ) Contemporary Ampere Technology (Hong Kong) Limited, Central, Central and Western District (HK)

( 74 ) Danubia Szabadalmi és Jogi Iroda Kft., 1051 Budapest, (HU)

---

( 11 ) E067140

( 21 ) E 19 930526

( 73 ) Contemporary Ampere Technology (Hong Kong) Limited, Central, Central and Western District (HK)

( 74 ) Danubia Szabadalmi és Jogi Iroda Kft., 1051 Budapest, (HU)

---

( 11 ) E067142

( 21 ) E 19 903862

( 73 ) Contemporary Ampere Technology (Hong Kong) Limited, Central, Central and Western District (HK)

( 74 ) Danubia Szabadalmi és Jogi Iroda Kft., 1051 Budapest, (HU)

---

( 11 ) E067143

( 21 ) E 19 903870

( 73 ) Contemporary Ampere Technology (Hong Kong) Limited, Central, Central and Western District (HK)

( 74 ) Danubia Szabadalmi és Jogi Iroda Kft., 1051 Budapest, (HU)

---

( 11 ) E067146

( 21 ) E 20 745042

( 73 ) Contemporary Ampere Technology (Hong Kong) Limited, Central, Central and Western District (HK)

( 74 ) Danubia Szabadalmi és Jogi Iroda Kft., 1051 Budapest, (HU)

---

( 11 ) E067189

( 21 ) E 21 790350

( 73 ) Contemporary Ampere Technology (Hong Kong) Limited, Central, Central and Western District (HK)

( 74 ) Danubia Szabadalmi és Jogi Iroda Kft., 1051 Budapest, (HU)

---

( 11 ) E067205

( 21 ) E 20 891945

( 73 ) Contemporary Ampere Technology (Hong Kong) Limited, Central, Central and Western District (HK)

( 74 ) Danubia Szabadalmi és Jogi Iroda Kft., 1051 Budapest, (HU)

---

( 11 ) E067212

( 21 ) E 21 806607

( 73 ) Contemporary Ampere Technology (Hong Kong) Limited, Central, Central and Western District (HK)

( 74 ) Danubia Szabadalmi és Jogi Iroda Kft., 1051 Budapest, (HU)

---

( 11 ) E067215

---

( 21 ) E 23 155046

( 73 ) Contemporary Ampere Technology (Hong Kong) Limited, Central, Central and Western District (HK)

( 74 ) Danubia Szabadalmi és Jogi Iroda Kft., 1051 Budapest, (HU)

---

( 11 ) E067216

( 21 ) E 21 811229

( 73 ) Contemporary Ampere Technology (Hong Kong) Limited, Central, Central and Western District (HK)

( 74 ) Danubia Szabadalmi és Jogi Iroda Kft., 1051 Budapest, (HU)

---

( 11 ) E067218

( 21 ) E 21 809893

( 73 ) Contemporary Ampere Technology (Hong Kong) Limited, Central, Central and Western District (HK)

( 74 ) Danubia Szabadalmi és Jogi Iroda Kft., 1051 Budapest, (HU)

---

( 11 ) E067230

( 21 ) E 21 816299

( 73 ) Contemporary Ampere Technology (Hong Kong) Limited, Central, Central and Western District (HK)

( 74 ) Danubia Szabadalmi és Jogi Iroda Kft., 1051 Budapest, (HU)

---

( 11 ) E067254

( 21 ) E 19 904375

( 73 ) Contemporary Ampere Technology (Hong Kong) Limited, Central, Central and Western District (HK)

( 74 ) Danubia Szabadalmi és Jogi Iroda Kft., 1051 Budapest, (HU)

---

( 11 ) E067272

( 21 ) E 20 889089

( 73 ) Contemporary Ampere Technology (Hong Kong) Limited, Central, Central and Western District (HK)

( 74 ) Danubia Szabadalmi és Jogi Iroda Kft., 1051 Budapest, (HU)

---

( 11 ) E067277

( 21 ) E 21 765815

( 73 ) Contemporary Ampere Technology (Hong Kong) Limited, Central, Central and Western District (HK)

( 74 ) Danubia Szabadalmi és Jogi Iroda Kft., 1051 Budapest, (HU)

---

( 11 ) E067464

( 21 ) E 21 827814

( 73 ) Contemporary Ampere Technology (Hong Kong) Limited, Central, Central and Western District (HK)

( 74 ) Danubia Szabadalmi és Jogi Iroda Kft., 1051 Budapest, (HU)

---

( 11 ) E067468

( 21 ) E 21 765814

( 73 ) Contemporary Ampere Technology (Hong Kong) Limited, Central, Central and Western District (HK)

( 74 ) Danubia Szabadalmi és Jogi Iroda Kft., 1051 Budapest, (HU)

---

( 11 ) E067492

( 21 ) E 21 787294

( 73 ) Contemporary Ampere Technology (Hong Kong) Limited, Central, Central and Western District (HK)

( 74 ) Danubia Szabadalmi és Jogi Iroda Kft., 1051 Budapest, (HU)

---

( 11 ) E067510

---

( 21 ) E 20 924971

( 73 ) Contemporary Ampere Technology (Hong Kong) Limited, Central, Central and Western District (HK)

( 74 ) Danubia Szabadalmi és Jogi Iroda Kft., 1051 Budapest, (HU)

---

( 11 ) E067520

( 21 ) E 19 924802

( 73 ) Contemporary Ampere Technology (Hong Kong) Limited, Central, Central and Western District (HK)

( 74 ) Danubia Szabadalmi és Jogi Iroda Kft., 1051 Budapest, (HU)

---

( 11 ) E067536

( 21 ) E 21 731877

( 73 ) Contemporary Ampere Technology (Hong Kong) Limited, Central, Central and Western District (HK)

( 74 ) Danubia Szabadalmi és Jogi Iroda Kft., 1051 Budapest, (HU)

---

( 11 ) E067564

( 21 ) E 21 918119

( 73 ) Contemporary Ampere Technology (Hong Kong) Limited, Central, Central and Western District (HK)

( 74 ) Danubia Szabadalmi és Jogi Iroda Kft., 1051 Budapest, (HU)

---

( 11 ) E067571

( 21 ) E 20 810849

( 73 ) Contemporary Ampere Technology (Hong Kong) Limited, Central, Central and Western District (HK)

( 74 ) Danubia Szabadalmi és Jogi Iroda Kft., 1051 Budapest, (HU)

---

( 11 ) E067579

( 21 ) E 21 926055

( 73 ) Contemporary Ampere Technology (Hong Kong) Limited, Central, Central and Western District (HK)

( 74 ) Danubia Szabadalmi és Jogi Iroda Kft., 1051 Budapest, (HU)

---

( 11 ) E067580

( 21 ) E 21 865334

( 73 ) Contemporary Ampere Technology (Hong Kong) Limited, Central, Central and Western District (HK)

( 74 ) Danubia Szabadalmi és Jogi Iroda Kft., 1051 Budapest, (HU)

---

( 11 ) E067666

( 21 ) E 21 918108

( 73 ) Contemporary Ampere Technology (Hong Kong) Limited, Central, Central and Western District (HK)

( 74 ) Danubia Szabadalmi és Jogi Iroda Kft., 1051 Budapest, (HU)

---

( 11 ) E067695

( 21 ) E 19 954712

( 73 ) Contemporary Ampere Technology (Hong Kong) Limited, Central, Central and Western District (HK)

( 74 ) Danubia Szabadalmi és Jogi Iroda Kft., 1051 Budapest, (HU)

---

( 11 ) E067744

( 21 ) E 20 863206

( 73 ) Contemporary Ampere Technology (Hong Kong) Limited, Central, Central and Western District (HK)

( 74 ) Danubia Szabadalmi és Jogi Iroda Kft., 1051 Budapest, (HU)

---

( 11 ) E067754

---

( 21 ) E 19 880120

( 73 ) Contemporary Ampere Technology (Hong Kong) Limited, Central, Central and Western District (HK)

( 74 ) Danubia Szabadalmi és Jogi Iroda Kft., 1051 Budapest, (HU)

---

( 11 ) E067756

( 21 ) E 15 899178

( 73 ) Contemporary Ampere Technology (Hong Kong) Limited, Central, Central and Western District (HK)

( 74 ) Danubia Szabadalmi és Jogi Iroda Kft., 1051 Budapest, (HU)

---

( 11 ) E067770

( 21 ) E 22 205947

( 73 ) Contemporary Ampere Technology (Hong Kong) Limited, Central, Central and Western District (HK)

( 74 ) Danubia Szabadalmi és Jogi Iroda Kft., 1051 Budapest, (HU)

---

( 11 ) E067831

( 21 ) E 17 204008

( 73 ) Contemporary Ampere Technology (Hong Kong) Limited, Central, Central and Western District (HK)

( 74 ) Danubia Szabadalmi és Jogi Iroda Kft., 1051 Budapest, (HU)

---

( 11 ) E067832

( 21 ) E 21 785745

( 73 ) Contemporary Ampere Technology (Hong Kong) Limited, Central, Central and Western District (HK)

( 74 ) Danubia Szabadalmi és Jogi Iroda Kft., 1051 Budapest, (HU)

---

( 11 ) E067833

( 21 ) E 20 891830

( 73 ) Contemporary Ampere Technology (Hong Kong) Limited, Central, Central and Western District (HK)

( 74 ) Danubia Szabadalmi és Jogi Iroda Kft., 1051 Budapest, (HU)

---

( 11 ) E067956

( 21 ) E 22 184573

( 73 ) Contemporary Ampere Technology (Hong Kong) Limited, Central, Central and Western District (HK)

( 74 ) Danubia Szabadalmi és Jogi Iroda Kft., 1051 Budapest, (HU)

---

A rovat 285 darab közlést tartalmaz.

---

### **Képviselési megbízás**

---

( 21 ) E 08 708706

( 73 ) Greubel Forsey S.A., La Chaux-de-Fonds (CH)

( 74 ) SBGK Szabadalmi Ügyvivői Iroda, 1062 Budapest, (HU)

---

( 21 ) E 08 735729

( 73 ) Greubel Forsey S.A., La Chaux-de-Fonds (CH)

( 74 ) SBGK Szabadalmi Ügyvivői Iroda, 1062 Budapest, (HU)

---

( 21 ) E 10 781647

( 73 ) Greubel Forsey S.A., La Chaux-de-Fonds (CH)

( 74 ) SBGK Szabadalmi Ügyvivői Iroda, 1062 Budapest, (HU)

---

( 21 ) E 12 733475

( 73 ) Greubel Forsey S.A., La Chaux-de-Fonds (CH)

( 74 ) SBGK Szabadalmi Ügyvivői Iroda, 1062 Budapest, (HU)

---

( 21 ) E 15 184333

( 73 ) Johnson & Johnson GmbH 1/2, 41470 Neuss (DE) Johnson & Johnson Consumer Inc. (Delaware állam joga szerint működő társaság) 1/2, Skillman, New Jersey (US)

( 74 ) Danubia Szabadalmi és Jogi Iroda Kft., 1051 Budapest, (HU)

---

( 21 ) E 12 718949

( 73 ) Oncopeptides Innovation AB, Stockholm (SE)

( 74 ) Gödölle, Kékes, Mészáros & Szabó Szabadalmi és Védjegy Iroda, 1024 Budapest, (HU)

---

( 21 ) E 13 774694

( 73 ) CT TIME S.A., La Chaux-de-Fonds (CH)

( 74 ) SBGK Szabadalmi Ügyvivői Iroda, 1062 Budapest, (HU)

---

( 21 ) E 17 150790

( 73 ) Contemporary Amperex Technology (Hong Kong) Limited, Central, Central and Western District (HK)

( 74 ) Danubia Szabadalmi és Jogi Iroda Kft., 1051 Budapest, (HU)

---

( 21 ) E 15 767044

( 73 ) SYENSQO SA, 1130 Brussels (BE)

( 74 ) Danubia Szabadalmi és Jogi Iroda Kft., 1051 Budapest, (HU)

---

( 21 ) E 15 817285

( 73 ) College de France 1/2, 75231 Paris Cedex 05 (FR) SYENSQO SA 1/2, 1130 Brussels (BE)

( 74 ) Danubia Szabadalmi és Jogi Iroda Kft., 1051 Budapest, (HU)

---

( 21 ) E 13 849763

( 73 ) Oncopeptides Innovation AB, Stockholm (SE)

( 74 ) Gödölle, Kékes, Mészáros & Szabó Szabadalmi és Védjegy Iroda, 1024 Budapest, (HU)

---

( 21 ) E 18 196383

( 73 ) Contemporary Amperex Technology (Hong Kong) Limited, Central, Central and Western District (HK)

( 74 ) Danubia Szabadalmi és Jogi Iroda Kft., 1051 Budapest, (HU)

---

( 21 ) E 18 155615

( 73 ) Contemporary Amperex Technology (Hong Kong) Limited, Central, Central and Western District (HK)

( 74 ) Danubia Szabadalmi és Jogi Iroda Kft., 1051 Budapest, (HU)

---

( 21 ) E 17 800353

( 73 ) Contemporary Amperex Technology (Hong Kong) Limited, Central, Central and Western District (HK)

( 74 ) Danubia Szabadalmi és Jogi Iroda Kft., 1051 Budapest, (HU)

---

( 21 ) E 18 155610

( 73 ) Contemporary Amperex Technology (Hong Kong) Limited, Central, Central and Western District (HK)

( 74 ) Danubia Szabadalmi és Jogi Iroda Kft., 1051 Budapest, (HU)

---

( 21 ) E 18 215095

---

Vegyes európai szabadalmi közlemények

---

( 73 ) Contemporary Ampere Technology (Hong Kong) Limited, Central, Central and Western District (HK)

( 74 ) Danubia Szabadalmi és Jogi Iroda Kft., 1051 Budapest, (HU)

---

( 21 ) E 17 275184

( 73 ) Contemporary Ampere Technology (Hong Kong) Limited, Central, Central and Western District (HK)

( 74 ) Danubia Szabadalmi és Jogi Iroda Kft., 1051 Budapest, (HU)

---

( 21 ) E 18 169335

( 73 ) Contemporary Ampere Technology (Hong Kong) Limited, Central, Central and Western District (HK)

( 74 ) Danubia Szabadalmi és Jogi Iroda Kft., 1051 Budapest, (HU)

---

( 21 ) E 19 164733

( 73 ) Contemporary Ampere Technology (Hong Kong) Limited, Central, Central and Western District (HK)

( 74 ) Danubia Szabadalmi és Jogi Iroda Kft., 1051 Budapest, (HU)

---

( 21 ) E 18 192193

( 73 ) Contemporary Ampere Technology (Hong Kong) Limited, Central, Central and Western District (HK)

( 74 ) Danubia Szabadalmi és Jogi Iroda Kft., 1051 Budapest, (HU)

---

( 21 ) E 15 891488

( 73 ) Contemporary Ampere Technology (Hong Kong) Limited, Central, Central and Western District (HK)

( 74 ) Danubia Szabadalmi és Jogi Iroda Kft., 1051 Budapest, (HU)

---

( 21 ) E 18 184517

( 73 ) Contemporary Ampere Technology (Hong Kong) Limited, Central, Central and Western District (HK)

( 74 ) Danubia Szabadalmi és Jogi Iroda Kft., 1051 Budapest, (HU)

---

( 21 ) E 18 213199

( 73 ) Contemporary Ampere Technology (Hong Kong) Limited, Central, Central and Western District (HK)

( 74 ) Danubia Szabadalmi és Jogi Iroda Kft., 1051 Budapest, (HU)

---

( 21 ) E 18 201139

( 73 ) Contemporary Ampere Technology (Hong Kong) Limited, Central, Central and Western District (HK)

( 74 ) Danubia Szabadalmi és Jogi Iroda Kft., 1051 Budapest, (HU)

---

( 21 ) E 18 184043

( 73 ) Contemporary Ampere Technology (Hong Kong) Limited, Central, Central and Western District (HK)

( 74 ) Danubia Szabadalmi és Jogi Iroda Kft., 1051 Budapest, (HU)

---

( 21 ) E 17 754280

( 73 ) SYENSQO SA, 1130 Brussels (BE)

( 74 ) Danubia Szabadalmi és Jogi Iroda Kft., 1051 Budapest, (HU)

---

( 21 ) E 16 763185

( 73 ) SYENSQO SA, 1130 Brussels (BE)

( 74 ) Danubia Szabadalmi és Jogi Iroda Kft., 1051 Budapest, (HU)

---

( 21 ) E 17 168297

( 73 ) Contemporary Ampere Technology (Hong Kong) Limited, Central, Central and Western District (HK)

( 74 ) Danubia Szabadalmi és Jogi Iroda Kft., 1051 Budapest, (HU)

---

( 21 ) E 19 185735

( 73 ) Contemporary Ampere Technology (Hong Kong) Limited, Central, Central and Western District (HK)

( 74 ) Danubia Szabadalmi és Jogi Iroda Kft., 1051 Budapest, (HU)

---

( 21 ) E 18 192053

( 73 ) Contemporary Ampere Technology (Hong Kong) Limited, Central, Central and Western District (HK)

( 74 ) Danubia Szabadalmi és Jogi Iroda Kft., 1051 Budapest, (HU)

---

( 21 ) E 16 805792

( 73 ) Oncopeptides Innovation AB, Stockholm (SE)

( 74 ) Dr. Csányi Balázs Mihály ügyvéd, 1114 Budapest, (HU)

---

( 21 ) E 17 173249

( 73 ) Oncopeptides Innovation AB, Stockholm (SE)

( 74 ) Gödölle, Kékes, Mészáros & Szabó Szabadalmi és Védjegy Iroda, 1024 Budapest, (HU)

---

( 21 ) E 18 196385

( 73 ) Contemporary Ampere Technology (Hong Kong) Limited, Central, Central and Western District (HK)

( 74 ) Danubia Szabadalmi és Jogi Iroda Kft., 1051 Budapest, (HU)

---

( 21 ) E 18 248061

( 73 ) Contemporary Ampere Technology (Hong Kong) Limited, Central, Central and Western District (HK)

( 74 ) Danubia Szabadalmi és Jogi Iroda Kft., 1051 Budapest, (HU)

---

( 21 ) E 16 741346

( 73 ) Centre National De La Recherche Scientifique 1/3, 75794 Paris Cedex 16 (FR) Commissariat à l'Énergie Atomique et aux Énergies Alternatives 1/3, 75015 Paris (FR) SYENSQO SA 1/3, 1130 Brussels (BE)

( 74 ) Danubia Szabadalmi és Jogi Iroda Kft., 1051 Budapest, (HU)

---

( 21 ) E 16 797870

( 73 ) SYENSQO SA, 1130 Brussels (BE)

( 74 ) Danubia Szabadalmi és Jogi Iroda Kft., 1051 Budapest, (HU)

---

( 21 ) E 18 275015

( 73 ) Contemporary Ampere Technology (Hong Kong) Limited, Central, Central and Western District (HK)

( 74 ) Danubia Szabadalmi és Jogi Iroda Kft., 1051 Budapest, (HU)

---

( 21 ) E 19 179255

( 73 ) Contemporary Ampere Technology (Hong Kong) Limited, Central, Central and Western District (HK)

( 74 ) Danubia Szabadalmi és Jogi Iroda Kft., 1051 Budapest, (HU)

---

( 21 ) E 19 176971

( 73 ) Contemporary Ampere Technology (Hong Kong) Limited, Central, Central and Western District (HK)

( 74 ) Danubia Szabadalmi és Jogi Iroda Kft., 1051 Budapest, (HU)

---

( 21 ) E 19 182859

( 73 ) Contemporary Ampere Technology (Hong Kong) Limited, Central, Central and Western District (HK)

( 74 ) Danubia Szabadalmi és Jogi Iroda Kft., 1051 Budapest, (HU)

---

( 21 ) E 19 000162

( 73 ) Contemporary Ampere Technology (Hong Kong) Limited, Central, Central and Western District (HK)

---



## Vegyes európai szabadalmi közlemények

---

( 74 ) Danubia Szabadalmi és Jogi Iroda Kft., 1051 Budapest, (HU)

---

( 21 ) E 18 183618

( 73 ) Contemporary Amperex Technology (Hong Kong) Limited, Central, Central and Western District (HK)

( 74 ) Danubia Szabadalmi és Jogi Iroda Kft., 1051 Budapest, (HU)

---

( 21 ) E 18 185805

( 73 ) Contemporary Amperex Technology (Hong Kong) Limited, Central, Central and Western District (HK)

( 74 ) Danubia Szabadalmi és Jogi Iroda Kft., 1051 Budapest, (HU)

---

( 21 ) E 18 179498

( 73 ) Contemporary Amperex Technology (Hong Kong) Limited, Central, Central and Western District (HK)

( 74 ) Danubia Szabadalmi és Jogi Iroda Kft., 1051 Budapest, (HU)

---

( 21 ) E 20 164360

( 73 ) Contemporary Amperex Technology (Hong Kong) Limited, Central, Central and Western District (HK)

( 74 ) Danubia Szabadalmi és Jogi Iroda Kft., 1051 Budapest, (HU)

---

( 21 ) E 19 195550

( 73 ) Contemporary Amperex Technology (Hong Kong) Limited, Central, Central and Western District (HK)

( 74 ) Danubia Szabadalmi és Jogi Iroda Kft., 1051 Budapest, (HU)

---

( 21 ) E 20 152625

( 73 ) Contemporary Amperex Technology (Hong Kong) Limited, Central, Central and Western District (HK)

( 74 ) Danubia Szabadalmi és Jogi Iroda Kft., 1051 Budapest, (HU)

---

( 21 ) E 20 184450

( 73 ) Contemporary Amperex Technology (Hong Kong) Limited, Central, Central and Western District (HK)

( 74 ) Danubia Szabadalmi és Jogi Iroda Kft., 1051 Budapest, (HU)

---

( 21 ) E 19 191941

( 73 ) Contemporary Amperex Technology (Hong Kong) Limited, Central, Central and Western District (HK)

( 74 ) Danubia Szabadalmi és Jogi Iroda Kft., 1051 Budapest, (HU)

---

( 21 ) E 18 248114

( 73 ) Contemporary Amperex Technology (Hong Kong) Limited, Central, Central and Western District (HK)

( 74 ) Danubia Szabadalmi és Jogi Iroda Kft., 1051 Budapest, (HU)

---

( 21 ) E 16 730153

( 73 ) SYENSQO SA, 1130 Brussels (BE)

( 74 ) Danubia Szabadalmi és Jogi Iroda Kft., 1051 Budapest, (HU)

---

( 21 ) E 18 275014

( 73 ) Contemporary Amperex Technology (Hong Kong) Limited, Central, Central and Western District (HK)

( 74 ) Danubia Szabadalmi és Jogi Iroda Kft., 1051 Budapest, (HU)

---

( 21 ) E 19 170783

( 73 ) Contemporary Amperex Technology (Hong Kong) Limited, Central, Central and Western District (HK)

( 74 ) Danubia Szabadalmi és Jogi Iroda Kft., 1051 Budapest, (HU)

---

( 21 ) E 18 199351

---

Vegyes európai szabadalmi közlemények

( 73 ) Contemporary Amperex Technology (Hong Kong) Limited, Central, Central and Western District (HK)

( 74 ) Danubia Szabadalmi és Jogi Iroda Kft., 1051 Budapest, (HU)

( 21 ) E 20 176107

( 73 ) Contemporary Amperex Technology (Hong Kong) Limited, Central, Central and Western District (HK)

( 74 ) Danubia Szabadalmi és Jogi Iroda Kft., 1051 Budapest, (HU)

( 21 ) E 19 188736

( 73 ) Contemporary Amperex Technology (Hong Kong) Limited, Central, Central and Western District (HK)

( 74 ) Danubia Szabadalmi és Jogi Iroda Kft., 1051 Budapest, (HU)

( 21 ) E 18 907863

( 73 ) Contemporary Amperex Technology (Hong Kong) Limited, Central, Central and Western District (HK)

( 74 ) Danubia Szabadalmi és Jogi Iroda Kft., 1051 Budapest, (HU)

( 21 ) E 20 810855

( 73 ) Contemporary Amperex Technology (Hong Kong) Limited, Central, Central and Western District (HK)

( 74 ) Danubia Szabadalmi és Jogi Iroda Kft., 1051 Budapest, (HU)

( 21 ) E 20 824413

( 73 ) Contemporary Amperex Technology (Hong Kong) Limited, Central, Central and Western District (HK)

( 74 ) Danubia Szabadalmi és Jogi Iroda Kft., 1051 Budapest, (HU)

( 21 ) E 19 902406

( 73 ) Contemporary Amperex Technology (Hong Kong) Limited, Central, Central and Western District (HK)

( 74 ) Danubia Szabadalmi és Jogi Iroda Kft., 1051 Budapest, (HU)

( 21 ) E 16 913417

( 73 ) MEISHAN INDIGO TECHNOLOGY CO.,LTD. 1/2, Meishan, Sichuan (CN) SICHUAN INDIGO  
TECHNOLOGY CO.,LTD. 1/2, Dengshuang Town, Xinjin County, Chengdu, Sichuan (CN)

( 74 ) Ivánka Gábor László, 1122 Budapest, (HU)

( 21 ) E 19 867877

( 73 ) Contemporary Amperex Technology (Hong Kong) Limited, Central, Central and Western District (HK)

( 74 ) Danubia Szabadalmi és Jogi Iroda Kft., 1051 Budapest, (HU)

( 21 ) E 20 185972

( 73 ) Contemporary Amperex Technology (Hong Kong) Limited, Central, Central and Western District (HK)

( 74 ) Danubia Szabadalmi és Jogi Iroda Kft., 1051 Budapest, (HU)

( 21 ) E 19 855072

( 73 ) Contemporary Amperex Technology (Hong Kong) Limited, Central, Central and Western District (HK)

( 74 ) Danubia Szabadalmi és Jogi Iroda Kft., 1051 Budapest, (HU)

( 21 ) E 18 154823

( 73 ) Contemporary Amperex Technology (Hong Kong) Limited, Central, Central and Western District (HK)

( 74 ) Danubia Szabadalmi és Jogi Iroda Kft., 1051 Budapest, (HU)

( 21 ) E 19 208525

( 73 ) Contemporary Amperex Technology (Hong Kong) Limited, Central, Central and Western District (HK)

( 74 ) Danubia Szabadalmi és Jogi Iroda Kft., 1051 Budapest, (HU)

( 21 ) E 20 807999

( 73 ) Contemporary Amperex Technology (Hong Kong) Limited, Central, Central and Western District (HK)

( 74 ) Danubia Szabadalmi és Jogi Iroda Kft., 1051 Budapest, (HU)

---

( 21 ) E 17 729144

( 73 ) Commissariat à l'Énergie Atomique et aux Énergies Alternatives 1/2, 75015 Paris (FR) SYENSQO SA 1/2, 1130 Brussels (BE)

( 74 ) Danubia Szabadalmi és Jogi Iroda Kft., 1051 Budapest, (HU)

---

( 21 ) E 19 906563

( 73 ) Contemporary Amperex Technology (Hong Kong) Limited, Central, Central and Western District (HK)

( 74 ) Danubia Szabadalmi és Jogi Iroda Kft., 1051 Budapest, (HU)

---

( 21 ) E 20 875662

( 73 ) Contemporary Amperex Technology (Hong Kong) Limited, Central, Central and Western District (HK)

( 74 ) Danubia Szabadalmi és Jogi Iroda Kft., 1051 Budapest, (HU)

---

( 21 ) E 19 858674

( 73 ) Contemporary Amperex Technology (Hong Kong) Limited, Central, Central and Western District (HK)

( 74 ) Danubia Szabadalmi és Jogi Iroda Kft., 1051 Budapest, (HU)

---

( 21 ) E 19 914713

( 73 ) Contemporary Amperex Technology (Hong Kong) Limited, Central, Central and Western District (HK)

( 74 ) Danubia Szabadalmi és Jogi Iroda Kft., 1051 Budapest, (HU)

---

( 21 ) E 19 926818

( 73 ) Contemporary Amperex Technology (Hong Kong) Limited, Central, Central and Western District (HK)

( 74 ) Danubia Szabadalmi és Jogi Iroda Kft., 1051 Budapest, (HU)

---

( 21 ) E 20 742098

( 73 ) Contemporary Amperex Technology (Hong Kong) Limited, Central, Central and Western District (HK)

( 74 ) Danubia Szabadalmi és Jogi Iroda Kft., 1051 Budapest, (HU)

---

( 21 ) E 19 913336

( 73 ) Contemporary Amperex Technology (Hong Kong) Limited, Central, Central and Western District (HK)

( 74 ) Danubia Szabadalmi és Jogi Iroda Kft., 1051 Budapest, (HU)

---

( 21 ) E 19 215699

( 73 ) Oncopeptides Innovation AB, Stockholm (SE)

( 74 ) Gödölle, Kékes, Mészáros & Szabó Szabadalmi és Védjegy Iroda, 1024 Budapest, (HU)

---

( 21 ) E 19 902042

( 73 ) Contemporary Amperex Technology (Hong Kong) Limited, Central, Central and Western District (HK)

( 74 ) Danubia Szabadalmi és Jogi Iroda Kft., 1051 Budapest, (HU)

---

( 21 ) E 20 820033

( 73 ) Contemporary Amperex Technology (Hong Kong) Limited, Central, Central and Western District (HK)

( 74 ) Danubia Szabadalmi és Jogi Iroda Kft., 1051 Budapest, (HU)

---

( 21 ) E 20 740834

---

Vegyes európai szabadalmi közlemények

---

( 73 ) Contemporary Amperex Technology (Hong Kong) Limited, Central, Central and Western District (HK)

( 74 ) Danubia Szabadalmi és Jogi Iroda Kft., 1051 Budapest, (HU)

---

( 21 ) E 19 205782

( 73 ) Contemporary Amperex Technology (Hong Kong) Limited, Central, Central and Western District (HK)

( 74 ) Danubia Szabadalmi és Jogi Iroda Kft., 1051 Budapest, (HU)

---

( 21 ) E 20 787918

( 73 ) Contemporary Amperex Technology (Hong Kong) Limited, Central, Central and Western District (HK)

( 74 ) Danubia Szabadalmi és Jogi Iroda Kft., 1051 Budapest, (HU)

---

( 21 ) E 20 853251

( 73 ) Contemporary Amperex Technology (Hong Kong) Limited, Central, Central and Western District (HK)

( 74 ) Danubia Szabadalmi és Jogi Iroda Kft., 1051 Budapest, (HU)

---

( 21 ) E 20 879946

( 73 ) Contemporary Amperex Technology (Hong Kong) Limited, Central, Central and Western District (HK)

( 74 ) Danubia Szabadalmi és Jogi Iroda Kft., 1051 Budapest, (HU)

---

( 21 ) E 20 922484

( 73 ) Contemporary Amperex Technology (Hong Kong) Limited, Central, Central and Western District (HK)

( 74 ) Danubia Szabadalmi és Jogi Iroda Kft., 1051 Budapest, (HU)

---

( 21 ) E 20 827983

( 73 ) Contemporary Amperex Technology (Hong Kong) Limited, Central, Central and Western District (HK)

( 74 ) Danubia Szabadalmi és Jogi Iroda Kft., 1051 Budapest, (HU)

---

( 21 ) E 16 196244

( 73 ) Contemporary Amperex Technology (Hong Kong) Limited, Central, Central and Western District (HK)

( 74 ) Danubia Szabadalmi és Jogi Iroda Kft., 1051 Budapest, (HU)

---

( 21 ) E 19 906414

( 73 ) Contemporary Amperex Technology (Hong Kong) Limited, Central, Central and Western District (HK)

( 74 ) Danubia Szabadalmi és Jogi Iroda Kft., 1051 Budapest, (HU)

---

( 21 ) E 21 800970

( 73 ) Contemporary Amperex Technology (Hong Kong) Limited, Central, Central and Western District (HK)

( 74 ) Danubia Szabadalmi és Jogi Iroda Kft., 1051 Budapest, (HU)

---

( 21 ) E 19 901900

( 73 ) Contemporary Amperex Technology (Hong Kong) Limited, Central, Central and Western District (HK)

( 74 ) Danubia Szabadalmi és Jogi Iroda Kft., 1051 Budapest, (HU)

---

( 21 ) E 19 861062

( 73 ) Contemporary Amperex Technology (Hong Kong) Limited, Central, Central and Western District (HK)

( 74 ) Danubia Szabadalmi és Jogi Iroda Kft., 1051 Budapest, (HU)

---

( 21 ) E 20 924978

( 73 ) Contemporary Amperex Technology (Hong Kong) Limited, Central, Central and Western District (HK)

( 74 ) Danubia Szabadalmi és Jogi Iroda Kft., 1051 Budapest, (HU)

---

( 21 ) E 19 926776

( 73 ) Contemporary Amperex Technology (Hong Kong) Limited, Central, Central and Western District (HK)

( 74 ) Danubia Szabadalmi és Jogi Iroda Kft., 1051 Budapest, (HU)

---

( 21 ) E 20 181389

( 73 ) Contemporary Amperex Technology (Hong Kong) Limited, Central, Central and Western District (HK)

( 74 ) Danubia Szabadalmi és Jogi Iroda Kft., 1051 Budapest, (HU)

---

( 21 ) E 20 894425

( 73 ) Contemporary Amperex Technology (Hong Kong) Limited, Central, Central and Western District (HK)

( 74 ) Danubia Szabadalmi és Jogi Iroda Kft., 1051 Budapest, (HU)

---

( 21 ) E 20 866864

( 73 ) Contemporary Amperex Technology (Hong Kong) Limited, Central, Central and Western District (HK)

( 74 ) Danubia Szabadalmi és Jogi Iroda Kft., 1051 Budapest, (HU)

---

( 21 ) E 19 219845

( 73 ) Contemporary Amperex Technology (Hong Kong) Limited, Central, Central and Western District (HK)

( 74 ) Danubia Szabadalmi és Jogi Iroda Kft., 1051 Budapest, (HU)

---

( 21 ) E 20 824420

( 73 ) Contemporary Amperex Technology (Hong Kong) Limited, Central, Central and Western District (HK)

( 74 ) Danubia Szabadalmi és Jogi Iroda Kft., 1051 Budapest, (HU)

---

( 21 ) E 21 748483

( 73 ) Contemporary Amperex Technology (Hong Kong) Limited, Central, Central and Western District (HK)

( 74 ) Danubia Szabadalmi és Jogi Iroda Kft., 1051 Budapest, (HU)

---

( 21 ) E 21 755886

( 73 ) Contemporary Amperex Technology (Hong Kong) Limited, Central, Central and Western District (HK)

( 74 ) Danubia Szabadalmi és Jogi Iroda Kft., 1051 Budapest, (HU)

---

( 21 ) E 20 848088

( 73 ) Contemporary Amperex Technology (Hong Kong) Limited, Central, Central and Western District (HK)

( 74 ) Danubia Szabadalmi és Jogi Iroda Kft., 1051 Budapest, (HU)

---

( 21 ) E 19 932232

( 73 ) Contemporary Amperex Technology (Hong Kong) Limited, Central, Central and Western District (HK)

( 74 ) Danubia Szabadalmi és Jogi Iroda Kft., 1051 Budapest, (HU)

---

( 21 ) E 20 819609

( 73 ) Contemporary Amperex Technology (Hong Kong) Limited, Central, Central and Western District (HK)

( 74 ) Danubia Szabadalmi és Jogi Iroda Kft., 1051 Budapest, (HU)

---

( 21 ) E 19 931444

( 73 ) Contemporary Amperex Technology (Hong Kong) Limited, Central, Central and Western District (HK)

( 74 ) Danubia Szabadalmi és Jogi Iroda Kft., 1051 Budapest, (HU)

---

( 21 ) E 20 783509

( 73 ) Contemporary Amperex Technology (Hong Kong) Limited, Central, Central and Western District (HK)

( 74 ) Danubia Szabadalmi és Jogi Iroda Kft., 1051 Budapest, (HU)

---

( 21 ) E 20 803071

( 73 ) Contemporary Amperex Technology (Hong Kong) Limited, Central, Central and Western District (HK)

( 74 ) Danubia Szabadalmi és Jogi Iroda Kft., 1051 Budapest, (HU)

---

( 21 ) E 20 819607

( 73 ) Contemporary Amperex Technology (Hong Kong) Limited, Central, Central and Western District (HK)

( 74 ) Danubia Szabadalmi és Jogi Iroda Kft., 1051 Budapest, (HU)

---

( 21 ) E 20 763795

( 73 ) Contemporary Amperex Technology (Hong Kong) Limited, Central, Central and Western District (HK)

( 74 ) Danubia Szabadalmi és Jogi Iroda Kft., 1051 Budapest, (HU)

---

( 21 ) E 20 811954

( 73 ) Contemporary Amperex Technology (Hong Kong) Limited, Central, Central and Western District (HK)

( 74 ) Danubia Szabadalmi és Jogi Iroda Kft., 1051 Budapest, (HU)

---

( 21 ) E 19 912228

( 73 ) Contemporary Amperex Technology (Hong Kong) Limited, Central, Central and Western District (HK)

( 74 ) Danubia Szabadalmi és Jogi Iroda Kft., 1051 Budapest, (HU)

---

( 21 ) E 16 179085

( 73 ) Contemporary Amperex Technology (Hong Kong) Limited, Central, Central and Western District (HK)

( 74 ) Danubia Szabadalmi és Jogi Iroda Kft., 1051 Budapest, (HU)

---

( 21 ) E 19 906550

( 73 ) Contemporary Amperex Technology (Hong Kong) Limited, Central, Central and Western District (HK)

( 74 ) Danubia Szabadalmi és Jogi Iroda Kft., 1051 Budapest, (HU)

---

( 21 ) E 20 892860

( 73 ) Contemporary Amperex Technology (Hong Kong) Limited, Central, Central and Western District (HK)

( 74 ) Danubia Szabadalmi és Jogi Iroda Kft., 1051 Budapest, (HU)

---

( 21 ) E 20 811947

( 73 ) Contemporary Amperex Technology (Hong Kong) Limited, Central, Central and Western District (HK)

( 74 ) Danubia Szabadalmi és Jogi Iroda Kft., 1051 Budapest, (HU)

---

( 21 ) E 21 728798

( 73 ) Contemporary Amperex Technology (Hong Kong) Limited, Central, Central and Western District (HK)

( 74 ) Danubia Szabadalmi és Jogi Iroda Kft., 1051 Budapest, (HU)

---

( 21 ) E 20 748389

( 73 ) Contemporary Amperex Technology (Hong Kong) Limited, Central, Central and Western District (HK)

( 74 ) Danubia Szabadalmi és Jogi Iroda Kft., 1051 Budapest, (HU)

---

( 21 ) E 20 864937

( 73 ) Contemporary Amperex Technology (Hong Kong) Limited, Central, Central and Western District (HK)

( 74 ) Danubia Szabadalmi és Jogi Iroda Kft., 1051 Budapest, (HU)

---

( 21 ) E 19 881943

( 73 ) Contemporary Amperex Technology (Hong Kong) Limited, Central, Central and Western District (HK)

---

## Vegyes európai szabadalmi közlemények

---

( 74 ) Danubia Szabadalmi és Jogi Iroda Kft., 1051 Budapest, (HU)

---

( 21 ) E 22 164439

( 73 ) Contemporary Amperex Technology (Hong Kong) Limited, Central, Central and Western District (HK)

( 74 ) Danubia Szabadalmi és Jogi Iroda Kft., 1051 Budapest, (HU)

---

( 21 ) E 19 902246

( 73 ) Contemporary Amperex Technology (Hong Kong) Limited, Central, Central and Western District (HK)

( 74 ) Danubia Szabadalmi és Jogi Iroda Kft., 1051 Budapest, (HU)

---

( 21 ) E 19 187047

( 73 ) Contemporary Amperex Technology (Hong Kong) Limited, Central, Central and Western District (HK)

( 74 ) Danubia Szabadalmi és Jogi Iroda Kft., 1051 Budapest, (HU)

---

( 21 ) E 20 879220

( 73 ) Contemporary Amperex Technology (Hong Kong) Limited, Central, Central and Western District (HK)

( 74 ) Danubia Szabadalmi és Jogi Iroda Kft., 1051 Budapest, (HU)

---

( 21 ) E 20 819528

( 73 ) Contemporary Amperex Technology (Hong Kong) Limited, Central, Central and Western District (HK)

( 74 ) Danubia Szabadalmi és Jogi Iroda Kft., 1051 Budapest, (HU)

---

( 21 ) E 20 927018

( 73 ) Contemporary Amperex Technology (Hong Kong) Limited, Central, Central and Western District (HK)

( 74 ) Danubia Szabadalmi és Jogi Iroda Kft., 1051 Budapest, (HU)

---

( 21 ) E 20 176655

( 73 ) Contemporary Amperex Technology (Hong Kong) Limited, Central, Central and Western District (HK)

( 74 ) Danubia Szabadalmi és Jogi Iroda Kft., 1051 Budapest, (HU)

---

( 21 ) E 19 205288

( 73 ) Contemporary Amperex Technology (Hong Kong) Limited, Central, Central and Western District (HK)

( 74 ) Danubia Szabadalmi és Jogi Iroda Kft., 1051 Budapest, (HU)

---

( 21 ) E 19 905561

( 73 ) Contemporary Amperex Technology (Hong Kong) Limited, Central, Central and Western District (HK)

( 74 ) Danubia Szabadalmi és Jogi Iroda Kft., 1051 Budapest, (HU)

---

( 21 ) E 19 886853

( 73 ) Contemporary Amperex Technology (Hong Kong) Limited, Central, Central and Western District (HK)

( 74 ) Danubia Szabadalmi és Jogi Iroda Kft., 1051 Budapest, (HU)

---

( 21 ) E 20 207280

( 73 ) Contemporary Amperex Technology (Hong Kong) Limited, Central, Central and Western District (HK)

( 74 ) Danubia Szabadalmi és Jogi Iroda Kft., 1051 Budapest, (HU)

---

( 21 ) E 20 933502

( 73 ) Contemporary Amperex Technology (Hong Kong) Limited, Central, Central and Western District (HK)

( 74 ) Danubia Szabadalmi és Jogi Iroda Kft., 1051 Budapest, (HU)

---

( 21 ) E 20 918126

---

Vegyes európai szabadalmi közlemények

---

( 73 ) Contemporary Ampere Technology (Hong Kong) Limited, Central, Central and Western District (HK)

( 74 ) Danubia Szabadalmi és Jogi Iroda Kft., 1051 Budapest, (HU)

---

( 21 ) E 19 904485

( 73 ) Contemporary Ampere Technology (Hong Kong) Limited, Central, Central and Western District (HK)

( 74 ) Danubia Szabadalmi és Jogi Iroda Kft., 1051 Budapest, (HU)

---

( 21 ) E 20 817181

( 73 ) Contemporary Ampere Technology (Hong Kong) Limited, Central, Central and Western District (HK)

( 74 ) Danubia Szabadalmi és Jogi Iroda Kft., 1051 Budapest, (HU)

---

( 21 ) E 20 878799

( 73 ) Contemporary Ampere Technology (Hong Kong) Limited, Central, Central and Western District (HK)

( 74 ) Danubia Szabadalmi és Jogi Iroda Kft., 1051 Budapest, (HU)

---

( 21 ) E 20 853783

( 73 ) Contemporary Ampere Technology (Hong Kong) Limited, Central, Central and Western District (HK)

( 74 ) Danubia Szabadalmi és Jogi Iroda Kft., 1051 Budapest, (HU)

---

( 21 ) E 17 877657

( 73 ) Contemporary Ampere Technology (Hong Kong) Limited, Central, Central and Western District (HK)

( 74 ) Danubia Szabadalmi és Jogi Iroda Kft., 1051 Budapest, (HU)

---

( 21 ) E 22 162937

( 73 ) Contemporary Ampere Technology (Hong Kong) Limited, Central, Central and Western District (HK)

( 74 ) Danubia Szabadalmi és Jogi Iroda Kft., 1051 Budapest, (HU)

---

( 21 ) E 19 175834

( 73 ) Contemporary Ampere Technology (Hong Kong) Limited, Central, Central and Western District (HK)

( 74 ) Danubia Szabadalmi és Jogi Iroda Kft., 1051 Budapest, (HU)

---

( 21 ) E 18 200693

( 73 ) Contemporary Ampere Technology (Hong Kong) Limited, Central, Central and Western District (HK)

( 74 ) Danubia Szabadalmi és Jogi Iroda Kft., 1051 Budapest, (HU)

---

( 21 ) E 20 932960

( 73 ) Contemporary Ampere Technology (Hong Kong) Limited, Central, Central and Western District (HK)

( 74 ) Danubia Szabadalmi és Jogi Iroda Kft., 1051 Budapest, (HU)

---

( 21 ) E 19 949554

( 73 ) Contemporary Ampere Technology (Hong Kong) Limited, Central, Central and Western District (HK)

( 74 ) Danubia Szabadalmi és Jogi Iroda Kft., 1051 Budapest, (HU)

---

( 21 ) E 20 889490

( 73 ) Contemporary Ampere Technology (Hong Kong) Limited, Central, Central and Western District (HK)

( 74 ) Danubia Szabadalmi és Jogi Iroda Kft., 1051 Budapest, (HU)

---

( 21 ) E 20 166001

( 73 ) Contemporary Ampere Technology (Hong Kong) Limited, Central, Central and Western District (HK)

( 74 ) Danubia Szabadalmi és Jogi Iroda Kft., 1051 Budapest, (HU)

---



( 21 ) E 20 811956

( 73 ) Contemporary Ampere Technology (Hong Kong) Limited, Central, Central and Western District (HK)

( 74 ) Danubia Szabadalmi és Jogi Iroda Kft., 1051 Budapest, (HU)

---

( 21 ) E 20 868089

( 73 ) Contemporary Ampere Technology (Hong Kong) Limited, Central, Central and Western District (HK)

( 74 ) Danubia Szabadalmi és Jogi Iroda Kft., 1051 Budapest, (HU)

---

( 21 ) E 22 181628

( 73 ) Contemporary Ampere Technology (Hong Kong) Limited, Central, Central and Western District (HK)

( 74 ) Danubia Szabadalmi és Jogi Iroda Kft., 1051 Budapest, (HU)

---

( 21 ) E 20 923689

( 73 ) Contemporary Ampere Technology (Hong Kong) Limited, Central, Central and Western District (HK)

( 74 ) Danubia Szabadalmi és Jogi Iroda Kft., 1051 Budapest, (HU)

---

( 21 ) E 20 827969

( 73 ) Contemporary Ampere Technology (Hong Kong) Limited, Central, Central and Western District (HK)

( 74 ) Danubia Szabadalmi és Jogi Iroda Kft., 1051 Budapest, (HU)

---

( 21 ) E 20 803434

( 73 ) Contemporary Ampere Technology (Hong Kong) Limited, Central, Central and Western District (HK)

( 74 ) Danubia Szabadalmi és Jogi Iroda Kft., 1051 Budapest, (HU)

---

( 21 ) E 19 181894

( 73 ) Contemporary Ampere Technology (Hong Kong) Limited, Central, Central and Western District (HK)

( 74 ) Danubia Szabadalmi és Jogi Iroda Kft., 1051 Budapest, (HU)

---

( 21 ) E 20 803075

( 73 ) Contemporary Ampere Technology (Hong Kong) Limited, Central, Central and Western District (HK)

( 74 ) Danubia Szabadalmi és Jogi Iroda Kft., 1051 Budapest, (HU)

---

( 21 ) E 18 172077

( 73 ) Contemporary Ampere Technology (Hong Kong) Limited, Central, Central and Western District (HK)

( 74 ) Danubia Szabadalmi és Jogi Iroda Kft., 1051 Budapest, (HU)

---

( 21 ) E 19 896730

( 73 ) Contemporary Ampere Technology (Hong Kong) Limited, Central, Central and Western District (HK)

( 74 ) Danubia Szabadalmi és Jogi Iroda Kft., 1051 Budapest, (HU)

---

( 21 ) E 22 152077

( 73 ) Contemporary Ampere Technology (Hong Kong) Limited, Central, Central and Western District (HK)

( 74 ) Danubia Szabadalmi és Jogi Iroda Kft., 1051 Budapest, (HU)

---

( 21 ) E 20 823076

( 73 ) Contemporary Ampere Technology (Hong Kong) Limited, Central, Central and Western District (HK)

( 74 ) Danubia Szabadalmi és Jogi Iroda Kft., 1051 Budapest, (HU)

---

( 21 ) E 19 905409

( 73 ) Contemporary Ampere Technology (Hong Kong) Limited, Central, Central and Western District (HK)

( 74 ) Danubia Szabadalmi és Jogi Iroda Kft., 1051 Budapest, (HU)

---

( 21 ) E 21 842722

( 73 ) Contemporary Amperex Technology (Hong Kong) Limited, Central, Central and Western District (HK)

( 74 ) Danubia Szabadalmi és Jogi Iroda Kft., 1051 Budapest, (HU)

---

( 21 ) E 20 933636

( 73 ) Contemporary Amperex Technology (Hong Kong) Limited, Central, Central and Western District (HK)

( 74 ) Danubia Szabadalmi és Jogi Iroda Kft., 1051 Budapest, (HU)

---

( 21 ) E 19 216414

( 73 ) Contemporary Amperex Technology (Hong Kong) Limited, Central, Central and Western District (HK)

( 74 ) Danubia Szabadalmi és Jogi Iroda Kft., 1051 Budapest, (HU)

---

( 21 ) E 22 157792

( 73 ) Contemporary Amperex Technology (Hong Kong) Limited, Central, Central and Western District (HK)

( 74 ) Danubia Szabadalmi és Jogi Iroda Kft., 1051 Budapest, (HU)

---

( 21 ) E 20 880328

( 73 ) Contemporary Amperex Technology (Hong Kong) Limited, Central, Central and Western District (HK)

( 74 ) Danubia Szabadalmi és Jogi Iroda Kft., 1051 Budapest, (HU)

---

( 21 ) E 20 824411

( 73 ) Contemporary Amperex Technology (Hong Kong) Limited, Central, Central and Western District (HK)

( 74 ) Danubia Szabadalmi és Jogi Iroda Kft., 1051 Budapest, (HU)

---

( 21 ) E 20 887690

( 73 ) Contemporary Amperex Technology (Hong Kong) Limited, Central, Central and Western District (HK)

( 74 ) Danubia Szabadalmi és Jogi Iroda Kft., 1051 Budapest, (HU)

---

( 21 ) E 20 869350

( 73 ) Contemporary Amperex Technology (Hong Kong) Limited, Central, Central and Western District (HK)

( 74 ) Danubia Szabadalmi és Jogi Iroda Kft., 1051 Budapest, (HU)

---

( 21 ) E 20 877580

( 73 ) Contemporary Amperex Technology (Hong Kong) Limited, Central, Central and Western District (HK)

( 74 ) Danubia Szabadalmi és Jogi Iroda Kft., 1051 Budapest, (HU)

---

( 21 ) E 20 809904

( 73 ) Contemporary Amperex Technology (Hong Kong) Limited, Central, Central and Western District (HK)

( 74 ) Danubia Szabadalmi és Jogi Iroda Kft., 1051 Budapest, (HU)

---

( 21 ) E 20 889152

( 73 ) Contemporary Amperex Technology (Hong Kong) Limited, Central, Central and Western District (HK)

( 74 ) Danubia Szabadalmi és Jogi Iroda Kft., 1051 Budapest, (HU)

---

( 21 ) E 19 887156

( 73 ) Contemporary Amperex Technology (Hong Kong) Limited, Central, Central and Western District (HK)

( 74 ) Danubia Szabadalmi és Jogi Iroda Kft., 1051 Budapest, (HU)

---

( 21 ) E 19 957739

( 73 ) Contemporary Amperex Technology (Hong Kong) Limited, Central, Central and Western District (HK)

---

## Vegyes európai szabadalmi közlemények

---

( 74 ) Danubia Szabadalmi és Jogi Iroda Kft., 1051 Budapest, (HU)

---

( 21 ) E 19 904326

( 73 ) Contemporary Amperex Technology (Hong Kong) Limited, Central, Central and Western District (HK)

( 74 ) Danubia Szabadalmi és Jogi Iroda Kft., 1051 Budapest, (HU)

---

( 21 ) E 20 827978

( 73 ) Contemporary Amperex Technology (Hong Kong) Limited, Central, Central and Western District (HK)

( 74 ) Danubia Szabadalmi és Jogi Iroda Kft., 1051 Budapest, (HU)

---

( 21 ) E 19 868012

( 73 ) Contemporary Amperex Technology (Hong Kong) Limited, Central, Central and Western District (HK)

( 74 ) Danubia Szabadalmi és Jogi Iroda Kft., 1051 Budapest, (HU)

---

( 21 ) E 19 901425

( 73 ) Contemporary Amperex Technology (Hong Kong) Limited, Central, Central and Western District (HK)

( 74 ) Danubia Szabadalmi és Jogi Iroda Kft., 1051 Budapest, (HU)

---

( 21 ) E 19 924692

( 73 ) Contemporary Amperex Technology (Hong Kong) Limited, Central, Central and Western District (HK)

( 74 ) Danubia Szabadalmi és Jogi Iroda Kft., 1051 Budapest, (HU)

---

( 21 ) E 20 878110

( 73 ) Contemporary Amperex Technology (Hong Kong) Limited, Central, Central and Western District (HK)

( 74 ) Danubia Szabadalmi és Jogi Iroda Kft., 1051 Budapest, (HU)

---

( 21 ) E 20 850953

( 73 ) Contemporary Amperex Technology (Hong Kong) Limited, Central, Central and Western District (HK)

( 74 ) Danubia Szabadalmi és Jogi Iroda Kft., 1051 Budapest, (HU)

---

( 21 ) E 21 908120

( 73 ) Contemporary Amperex Technology (Hong Kong) Limited, Central, Central and Western District (HK)

( 74 ) Danubia Szabadalmi és Jogi Iroda Kft., 1051 Budapest, (HU)

---

( 21 ) E 20 863225

( 73 ) Contemporary Amperex Technology (Hong Kong) Limited, Central, Central and Western District (HK)

( 74 ) Danubia Szabadalmi és Jogi Iroda Kft., 1051 Budapest, (HU)

---

( 21 ) E 19 219899

( 73 ) Contemporary Amperex Technology (Hong Kong) Limited, Central, Central and Western District (HK)

( 74 ) Danubia Szabadalmi és Jogi Iroda Kft., 1051 Budapest, (HU)

---

( 21 ) E 18 184741

( 73 ) Contemporary Amperex Technology (Hong Kong) Limited, Central, Central and Western District (HK)

( 74 ) Danubia Szabadalmi és Jogi Iroda Kft., 1051 Budapest, (HU)

---

( 21 ) E 19 885616

( 73 ) Contemporary Amperex Technology (Hong Kong) Limited, Central, Central and Western District (HK)

( 74 ) Danubia Szabadalmi és Jogi Iroda Kft., 1051 Budapest, (HU)

---

( 21 ) E 17 877489

---

Vegyes európai szabadalmi közlemények

---

( 73 ) Contemporary Ampere Technology (Hong Kong) Limited, Central, Central and Western District (HK)

( 74 ) Danubia Szabadalmi és Jogi Iroda Kft., 1051 Budapest, (HU)

---

( 21 ) E 18 188341

( 73 ) Contemporary Ampere Technology (Hong Kong) Limited, Central, Central and Western District (HK)

( 74 ) Danubia Szabadalmi és Jogi Iroda Kft., 1051 Budapest, (HU)

---

( 21 ) E 20 815703

( 73 ) Contemporary Ampere Technology (Hong Kong) Limited, Central, Central and Western District (HK)

( 74 ) Danubia Szabadalmi és Jogi Iroda Kft., 1051 Budapest, (HU)

---

( 21 ) E 20 934238

( 73 ) Contemporary Ampere Technology (Hong Kong) Limited, Central, Central and Western District (HK)

( 74 ) Danubia Szabadalmi és Jogi Iroda Kft., 1051 Budapest, (HU)

---

( 21 ) E 21 777921

( 73 ) Contemporary Ampere Technology (Hong Kong) Limited, Central, Central and Western District (HK)

( 74 ) Danubia Szabadalmi és Jogi Iroda Kft., 1051 Budapest, (HU)

---

( 21 ) E 19 213064

( 73 ) Contemporary Ampere Technology (Hong Kong) Limited, Central, Central and Western District (HK)

( 74 ) Danubia Szabadalmi és Jogi Iroda Kft., 1051 Budapest, (HU)

---

( 21 ) E 20 850310

( 73 ) Contemporary Ampere Technology (Hong Kong) Limited, Central, Central and Western District (HK)

( 74 ) Danubia Szabadalmi és Jogi Iroda Kft., 1051 Budapest, (HU)

---

( 21 ) E 18 901342

( 73 ) Contemporary Ampere Technology (Hong Kong) Limited, Central, Central and Western District (HK)

( 74 ) Danubia Szabadalmi és Jogi Iroda Kft., 1051 Budapest, (HU)

---

( 21 ) E 20 859082

( 73 ) Contemporary Ampere Technology (Hong Kong) Limited, Central, Central and Western District (HK)

( 74 ) Danubia Szabadalmi és Jogi Iroda Kft., 1051 Budapest, (HU)

---

( 21 ) E 16 731706

( 73 ) SYENSQO SA, 1130 Brussels (BE)

( 74 ) Danubia Szabadalmi és Jogi Iroda Kft., 1051 Budapest, (HU)

---

( 21 ) E 19 156065

( 73 ) Contemporary Ampere Technology (Hong Kong) Limited, Central, Central and Western District (HK)

( 74 ) Danubia Szabadalmi és Jogi Iroda Kft., 1051 Budapest, (HU)

---

( 21 ) E 19 850025

( 73 ) Contemporary Ampere Technology (Hong Kong) Limited, Central, Central and Western District (HK)

( 74 ) Danubia Szabadalmi és Jogi Iroda Kft., 1051 Budapest, (HU)

---

( 21 ) E 20 927860

( 73 ) Contemporary Ampere Technology (Hong Kong) Limited, Central, Central and Western District (HK)

( 74 ) Danubia Szabadalmi és Jogi Iroda Kft., 1051 Budapest, (HU)

---

( 21 ) E 20 827974

( 73 ) Contemporary Ampere Technology (Hong Kong) Limited, Central, Central and Western District (HK)

( 74 ) Danubia Szabadalmi és Jogi Iroda Kft., 1051 Budapest, (HU)

---

( 21 ) E 20 890907

( 73 ) Contemporary Ampere Technology (Hong Kong) Limited, Central, Central and Western District (HK)

( 74 ) Danubia Szabadalmi és Jogi Iroda Kft., 1051 Budapest, (HU)

---

( 21 ) E 20 832963

( 73 ) Contemporary Ampere Technology (Hong Kong) Limited, Central, Central and Western District (HK)

( 74 ) Danubia Szabadalmi és Jogi Iroda Kft., 1051 Budapest, (HU)

---

( 21 ) E 21 809895

( 73 ) Contemporary Ampere Technology (Hong Kong) Limited, Central, Central and Western District (HK)

( 74 ) Danubia Szabadalmi és Jogi Iroda Kft., 1051 Budapest, (HU)

---

( 21 ) E 20 879925

( 73 ) Contemporary Ampere Technology (Hong Kong) Limited, Central, Central and Western District (HK)

( 74 ) Danubia Szabadalmi és Jogi Iroda Kft., 1051 Budapest, (HU)

---

( 21 ) E 19 173491

( 73 ) Contemporary Ampere Technology (Hong Kong) Limited, Central, Central and Western District (HK)

( 74 ) Danubia Szabadalmi és Jogi Iroda Kft., 1051 Budapest, (HU)

---

( 21 ) E 20 934239

( 73 ) Contemporary Ampere Technology (Hong Kong) Limited, Central, Central and Western District (HK)

( 74 ) Danubia Szabadalmi és Jogi Iroda Kft., 1051 Budapest, (HU)

---

( 21 ) E 20 863544

( 73 ) Contemporary Ampere Technology (Hong Kong) Limited, Central, Central and Western District (HK)

( 74 ) Danubia Szabadalmi és Jogi Iroda Kft., 1051 Budapest, (HU)

---

( 21 ) E 21 908088

( 73 ) Contemporary Ampere Technology (Hong Kong) Limited, Central, Central and Western District (HK)

( 74 ) Danubia Szabadalmi és Jogi Iroda Kft., 1051 Budapest, (HU)

---

( 21 ) E 20 939472

( 73 ) Contemporary Ampere Technology (Hong Kong) Limited, Central, Central and Western District (HK)

( 74 ) Danubia Szabadalmi és Jogi Iroda Kft., 1051 Budapest, (HU)

---

( 21 ) E 21 904641

( 73 ) Contemporary Ampere Technology (Hong Kong) Limited, Central, Central and Western District (HK)

( 74 ) Danubia Szabadalmi és Jogi Iroda Kft., 1051 Budapest, (HU)

---

( 21 ) E 19 868124

( 73 ) Contemporary Ampere Technology (Hong Kong) Limited, Central, Central and Western District (HK)

( 74 ) Danubia Szabadalmi és Jogi Iroda Kft., 1051 Budapest, (HU)

---

( 21 ) E 20 933096

( 73 ) Contemporary Ampere Technology (Hong Kong) Limited, Central, Central and Western District (HK)

( 74 ) Danubia Szabadalmi és Jogi Iroda Kft., 1051 Budapest, (HU)

---

( 21 ) E 20 930644

( 73 ) Contemporary Ampere Technology (Hong Kong) Limited, Central, Central and Western District (HK)

( 74 ) Danubia Szabadalmi és Jogi Iroda Kft., 1051 Budapest, (HU)

---

( 21 ) E 21 838030

( 73 ) Contemporary Ampere Technology (Hong Kong) Limited, Central, Central and Western District (HK)

( 74 ) Danubia Szabadalmi és Jogi Iroda Kft., 1051 Budapest, (HU)

---

( 21 ) E 20 864096

( 73 ) Contemporary Ampere Technology (Hong Kong) Limited, Central, Central and Western District (HK)

( 74 ) Danubia Szabadalmi és Jogi Iroda Kft., 1051 Budapest, (HU)

---

( 21 ) E 19 213816

( 73 ) Contemporary Ampere Technology (Hong Kong) Limited, Central, Central and Western District (HK)

( 74 ) Danubia Szabadalmi és Jogi Iroda Kft., 1051 Budapest, (HU)

---

( 21 ) E 20 861055

( 73 ) Contemporary Ampere Technology (Hong Kong) Limited, Central, Central and Western District (HK)

( 74 ) Danubia Szabadalmi és Jogi Iroda Kft., 1051 Budapest, (HU)

---

( 21 ) E 21 865345

( 73 ) Contemporary Ampere Technology (Hong Kong) Limited, Central, Central and Western District (HK)

( 74 ) Danubia Szabadalmi és Jogi Iroda Kft., 1051 Budapest, (HU)

---

( 21 ) E 20 930665

( 73 ) Contemporary Ampere Technology (Hong Kong) Limited, Central, Central and Western District (HK)

( 74 ) Danubia Szabadalmi és Jogi Iroda Kft., 1051 Budapest, (HU)

---

( 21 ) E 20 927265

( 73 ) Contemporary Ampere Technology (Hong Kong) Limited, Central, Central and Western District (HK)

( 74 ) Danubia Szabadalmi és Jogi Iroda Kft., 1051 Budapest, (HU)

---

( 21 ) E 19 216900

( 73 ) Contemporary Ampere Technology (Hong Kong) Limited, Central, Central and Western District (HK)

( 74 ) Danubia Szabadalmi és Jogi Iroda Kft., 1051 Budapest, (HU)

---

( 21 ) E 19 173533

( 73 ) Contemporary Ampere Technology (Hong Kong) Limited, Central, Central and Western District (HK)

( 74 ) Danubia Szabadalmi és Jogi Iroda Kft., 1051 Budapest, (HU)

---

( 21 ) E 21 912316

( 73 ) Contemporary Ampere Technology (Hong Kong) Limited, Central, Central and Western District (HK)

( 74 ) Danubia Szabadalmi és Jogi Iroda Kft., 1051 Budapest, (HU)

---

( 21 ) E 19 897379

( 73 ) Contemporary Ampere Technology (Hong Kong) Limited, Central, Central and Western District (HK)

( 74 ) Danubia Szabadalmi és Jogi Iroda Kft., 1051 Budapest, (HU)

---

( 21 ) E 18 885399

( 73 ) Basilea Pharmaceutica International AG, Allschwil, Allschwil (CH)

---

## Vegyes európai szabadalmi közlemények

---

( 74 ) Danubia Szabadalmi és Jogi Iroda Kft., 1051 Budapest, (HU)

---

( 21 ) E 20 827957

( 73 ) Contemporary Amperex Technology (Hong Kong) Limited, Central, Central and Western District (HK)

( 74 ) Danubia Szabadalmi és Jogi Iroda Kft., 1051 Budapest, (HU)

---

( 21 ) E 19 208248

( 73 ) Contemporary Amperex Technology (Hong Kong) Limited, Central, Central and Western District (HK)

( 74 ) Danubia Szabadalmi és Jogi Iroda Kft., 1051 Budapest, (HU)

---

( 21 ) E 21 827163

( 73 ) Contemporary Amperex Technology (Hong Kong) Limited, Central, Central and Western District (HK)

( 74 ) Danubia Szabadalmi és Jogi Iroda Kft., 1051 Budapest, (HU)

---

( 21 ) E 20 859977

( 73 ) Contemporary Amperex Technology (Hong Kong) Limited, Central, Central and Western District (HK)

( 74 ) Danubia Szabadalmi és Jogi Iroda Kft., 1051 Budapest, (HU)

---

( 21 ) E 19 187029

( 73 ) Contemporary Amperex Technology (Hong Kong) Limited, Central, Central and Western District (HK)

( 74 ) Danubia Szabadalmi és Jogi Iroda Kft., 1051 Budapest, (HU)

---

( 21 ) E 21 908068

( 73 ) Contemporary Amperex Technology (Hong Kong) Limited, Central, Central and Western District (HK)

( 74 ) Danubia Szabadalmi és Jogi Iroda Kft., 1051 Budapest, (HU)

---

( 21 ) E 20 166715

( 73 ) Contemporary Amperex Technology (Hong Kong) Limited, Central, Central and Western District (HK)

( 74 ) Danubia Szabadalmi és Jogi Iroda Kft., 1051 Budapest, (HU)

---

( 21 ) E 20 935156

( 73 ) Contemporary Amperex Technology (Hong Kong) Limited, Central, Central and Western District (HK)

( 74 ) Danubia Szabadalmi és Jogi Iroda Kft., 1051 Budapest, (HU)

---

( 21 ) E 18 919718

( 73 ) Contemporary Amperex Technology (Hong Kong) Limited, Central, Central and Western District (HK)

( 74 ) Danubia Szabadalmi és Jogi Iroda Kft., 1051 Budapest, (HU)

---

( 21 ) E 18 000622

( 73 ) Contemporary Amperex Technology (Hong Kong) Limited, Central, Central and Western District (HK)

( 74 ) Danubia Szabadalmi és Jogi Iroda Kft., 1051 Budapest, (HU)

---

( 21 ) E 20 839210

( 73 ) Contemporary Amperex Technology (Hong Kong) Limited, Central, Central and Western District (HK)

( 74 ) Danubia Szabadalmi és Jogi Iroda Kft., 1051 Budapest, (HU)

---

( 21 ) E 19 912722

( 73 ) Contemporary Amperex Technology (Hong Kong) Limited, Central, Central and Western District (HK)

( 74 ) Danubia Szabadalmi és Jogi Iroda Kft., 1051 Budapest, (HU)

---

( 21 ) E 19 191211

---

Vegyes európai szabadalmi közlemények

---

( 73 ) Contemporary Ampere Technology (Hong Kong) Limited, Central, Central and Western District (HK)

( 74 ) Danubia Szabadalmi és Jogi Iroda Kft., 1051 Budapest, (HU)

---

( 21 ) E 20 856185

( 73 ) Contemporary Ampere Technology (Hong Kong) Limited, Central, Central and Western District (HK)

( 74 ) Danubia Szabadalmi és Jogi Iroda Kft., 1051 Budapest, (HU)

---

( 21 ) E 19 191417

( 73 ) Contemporary Ampere Technology (Hong Kong) Limited, Central, Central and Western District (HK)

( 74 ) Danubia Szabadalmi és Jogi Iroda Kft., 1051 Budapest, (HU)

---

( 21 ) E 21 912323

( 73 ) Contemporary Ampere Technology (Hong Kong) Limited, Central, Central and Western District (HK)

( 74 ) Danubia Szabadalmi és Jogi Iroda Kft., 1051 Budapest, (HU)

---

( 21 ) E 18 200671

( 73 ) Contemporary Ampere Technology (Hong Kong) Limited, Central, Central and Western District (HK)

( 74 ) Danubia Szabadalmi és Jogi Iroda Kft., 1051 Budapest, (HU)

---

( 21 ) E 21 819710

( 73 ) Contemporary Ampere Technology (Hong Kong) Limited, Central, Central and Western District (HK)

( 74 ) Danubia Szabadalmi és Jogi Iroda Kft., 1051 Budapest, (HU)

---

( 21 ) E 19 903839

( 73 ) Contemporary Ampere Technology (Hong Kong) Limited, Central, Central and Western District (HK)

( 74 ) Danubia Szabadalmi és Jogi Iroda Kft., 1051 Budapest, (HU)

---

( 21 ) E 19 933211

( 73 ) Contemporary Ampere Technology (Hong Kong) Limited, Central, Central and Western District (HK)

( 74 ) Danubia Szabadalmi és Jogi Iroda Kft., 1051 Budapest, (HU)

---

( 21 ) E 19 195565

( 73 ) Contemporary Ampere Technology (Hong Kong) Limited, Central, Central and Western District (HK)

( 74 ) Danubia Szabadalmi és Jogi Iroda Kft., 1051 Budapest, (HU)

---

( 21 ) E 21 921637

( 73 ) Contemporary Ampere Technology (Hong Kong) Limited, Central, Central and Western District (HK)

( 74 ) Danubia Szabadalmi és Jogi Iroda Kft., 1051 Budapest, (HU)

---

( 21 ) E 21 844936

( 73 ) Contemporary Ampere Technology (Hong Kong) Limited, Central, Central and Western District (HK)

( 74 ) Danubia Szabadalmi és Jogi Iroda Kft., 1051 Budapest, (HU)

---

( 21 ) E 21 912342

( 73 ) Contemporary Ampere Technology (Hong Kong) Limited, Central, Central and Western District (HK)

( 74 ) Danubia Szabadalmi és Jogi Iroda Kft., 1051 Budapest, (HU)

---

( 21 ) E 20 904212

( 73 ) Contemporary Ampere Technology (Hong Kong) Limited, Central, Central and Western District (HK)

( 74 ) Danubia Szabadalmi és Jogi Iroda Kft., 1051 Budapest, (HU)

---



( 21 ) E 20 794605

( 73 ) Contemporary Ampere Technology (Hong Kong) Limited, Central, Central and Western District (HK)

( 74 ) Danubia Szabadalmi és Jogi Iroda Kft., 1051 Budapest, (HU)

---

( 21 ) E 20 811949

( 73 ) Contemporary Ampere Technology (Hong Kong) Limited, Central, Central and Western District (HK)

( 74 ) Danubia Szabadalmi és Jogi Iroda Kft., 1051 Budapest, (HU)

---

( 21 ) E 20 883829

( 73 ) Contemporary Ampere Technology (Hong Kong) Limited, Central, Central and Western District (HK)

( 74 ) Danubia Szabadalmi és Jogi Iroda Kft., 1051 Budapest, (HU)

---

( 21 ) E 20 856083

( 73 ) Contemporary Ampere Technology (Hong Kong) Limited, Central, Central and Western District (HK)

( 74 ) Danubia Szabadalmi és Jogi Iroda Kft., 1051 Budapest, (HU)

---

( 21 ) E 20 937172

( 73 ) Contemporary Ampere Technology (Hong Kong) Limited, Central, Central and Western District (HK)

( 74 ) Danubia Szabadalmi és Jogi Iroda Kft., 1051 Budapest, (HU)

---

( 21 ) E 22 183234

( 73 ) Contemporary Ampere Technology (Hong Kong) Limited, Central, Central and Western District (HK)

( 74 ) Danubia Szabadalmi és Jogi Iroda Kft., 1051 Budapest, (HU)

---

( 21 ) E 19 930526

( 73 ) Contemporary Ampere Technology (Hong Kong) Limited, Central, Central and Western District (HK)

( 74 ) Danubia Szabadalmi és Jogi Iroda Kft., 1051 Budapest, (HU)

---

( 21 ) E 19 903862

( 73 ) Contemporary Ampere Technology (Hong Kong) Limited, Central, Central and Western District (HK)

( 74 ) Danubia Szabadalmi és Jogi Iroda Kft., 1051 Budapest, (HU)

---

( 21 ) E 19 903870

( 73 ) Contemporary Ampere Technology (Hong Kong) Limited, Central, Central and Western District (HK)

( 74 ) Danubia Szabadalmi és Jogi Iroda Kft., 1051 Budapest, (HU)

---

( 21 ) E 20 745042

( 73 ) Contemporary Ampere Technology (Hong Kong) Limited, Central, Central and Western District (HK)

( 74 ) Danubia Szabadalmi és Jogi Iroda Kft., 1051 Budapest, (HU)

---

( 21 ) E 21 790350

( 73 ) Contemporary Ampere Technology (Hong Kong) Limited, Central, Central and Western District (HK)

( 74 ) Danubia Szabadalmi és Jogi Iroda Kft., 1051 Budapest, (HU)

---

( 21 ) E 20 891945

( 73 ) Contemporary Ampere Technology (Hong Kong) Limited, Central, Central and Western District (HK)

( 74 ) Danubia Szabadalmi és Jogi Iroda Kft., 1051 Budapest, (HU)

---

( 21 ) E 21 806607

( 73 ) Contemporary Ampere Technology (Hong Kong) Limited, Central, Central and Western District (HK)

( 74 ) Danubia Szabadalmi és Jogi Iroda Kft., 1051 Budapest, (HU)

---

( 21 ) E 23 155046

( 73 ) Contemporary Amperex Technology (Hong Kong) Limited, Central, Central and Western District (HK)

( 74 ) Danubia Szabadalmi és Jogi Iroda Kft., 1051 Budapest, (HU)

---

( 21 ) E 21 811229

( 73 ) Contemporary Amperex Technology (Hong Kong) Limited, Central, Central and Western District (HK)

( 74 ) Danubia Szabadalmi és Jogi Iroda Kft., 1051 Budapest, (HU)

---

( 21 ) E 21 809893

( 73 ) Contemporary Amperex Technology (Hong Kong) Limited, Central, Central and Western District (HK)

( 74 ) Danubia Szabadalmi és Jogi Iroda Kft., 1051 Budapest, (HU)

---

( 21 ) E 21 816299

( 73 ) Contemporary Amperex Technology (Hong Kong) Limited, Central, Central and Western District (HK)

( 74 ) Danubia Szabadalmi és Jogi Iroda Kft., 1051 Budapest, (HU)

---

( 21 ) E 19 904375

( 73 ) Contemporary Amperex Technology (Hong Kong) Limited, Central, Central and Western District (HK)

( 74 ) Danubia Szabadalmi és Jogi Iroda Kft., 1051 Budapest, (HU)

---

( 21 ) E 20 889089

( 73 ) Contemporary Amperex Technology (Hong Kong) Limited, Central, Central and Western District (HK)

( 74 ) Danubia Szabadalmi és Jogi Iroda Kft., 1051 Budapest, (HU)

---

( 21 ) E 21 765815

( 73 ) Contemporary Amperex Technology (Hong Kong) Limited, Central, Central and Western District (HK)

( 74 ) Danubia Szabadalmi és Jogi Iroda Kft., 1051 Budapest, (HU)

---

( 21 ) E 21 827814

( 73 ) Contemporary Amperex Technology (Hong Kong) Limited, Central, Central and Western District (HK)

( 74 ) Danubia Szabadalmi és Jogi Iroda Kft., 1051 Budapest, (HU)

---

( 21 ) E 21 765814

( 73 ) Contemporary Amperex Technology (Hong Kong) Limited, Central, Central and Western District (HK)

( 74 ) Danubia Szabadalmi és Jogi Iroda Kft., 1051 Budapest, (HU)

---

( 21 ) E 21 787294

( 73 ) Contemporary Amperex Technology (Hong Kong) Limited, Central, Central and Western District (HK)

( 74 ) Danubia Szabadalmi és Jogi Iroda Kft., 1051 Budapest, (HU)

---

( 21 ) E 20 924971

( 73 ) Contemporary Amperex Technology (Hong Kong) Limited, Central, Central and Western District (HK)

( 74 ) Danubia Szabadalmi és Jogi Iroda Kft., 1051 Budapest, (HU)

---

( 21 ) E 19 924802

( 73 ) Contemporary Amperex Technology (Hong Kong) Limited, Central, Central and Western District (HK)

( 74 ) Danubia Szabadalmi és Jogi Iroda Kft., 1051 Budapest, (HU)

---

( 21 ) E 21 731877

( 73 ) Contemporary Amperex Technology (Hong Kong) Limited, Central, Central and Western District (HK)

---

## Vegyes európai szabadalmi közlemények

---

( 74 ) Danubia Szabadalmi és Jogi Iroda Kft., 1051 Budapest, (HU)

---

( 21 ) E 21 918119

( 73 ) Contemporary Amperex Technology (Hong Kong) Limited, Central, Central and Western District (HK)

( 74 ) Danubia Szabadalmi és Jogi Iroda Kft., 1051 Budapest, (HU)

---

( 21 ) E 20 810849

( 73 ) Contemporary Amperex Technology (Hong Kong) Limited, Central, Central and Western District (HK)

( 74 ) Danubia Szabadalmi és Jogi Iroda Kft., 1051 Budapest, (HU)

---

( 21 ) E 21 926055

( 73 ) Contemporary Amperex Technology (Hong Kong) Limited, Central, Central and Western District (HK)

( 74 ) Danubia Szabadalmi és Jogi Iroda Kft., 1051 Budapest, (HU)

---

( 21 ) E 21 865334

( 73 ) Contemporary Amperex Technology (Hong Kong) Limited, Central, Central and Western District (HK)

( 74 ) Danubia Szabadalmi és Jogi Iroda Kft., 1051 Budapest, (HU)

---

( 21 ) E 21 918108

( 73 ) Contemporary Amperex Technology (Hong Kong) Limited, Central, Central and Western District (HK)

( 74 ) Danubia Szabadalmi és Jogi Iroda Kft., 1051 Budapest, (HU)

---

( 21 ) E 19 954712

( 73 ) Contemporary Amperex Technology (Hong Kong) Limited, Central, Central and Western District (HK)

( 74 ) Danubia Szabadalmi és Jogi Iroda Kft., 1051 Budapest, (HU)

---

( 21 ) E 20 863206

( 73 ) Contemporary Amperex Technology (Hong Kong) Limited, Central, Central and Western District (HK)

( 74 ) Danubia Szabadalmi és Jogi Iroda Kft., 1051 Budapest, (HU)

---

( 21 ) E 19 880120

( 73 ) Contemporary Amperex Technology (Hong Kong) Limited, Central, Central and Western District (HK)

( 74 ) Danubia Szabadalmi és Jogi Iroda Kft., 1051 Budapest, (HU)

---

( 21 ) E 15 899178

( 73 ) Contemporary Amperex Technology (Hong Kong) Limited, Central, Central and Western District (HK)

( 74 ) Danubia Szabadalmi és Jogi Iroda Kft., 1051 Budapest, (HU)

---

( 21 ) E 22 205947

( 73 ) Contemporary Amperex Technology (Hong Kong) Limited, Central, Central and Western District (HK)

( 74 ) Danubia Szabadalmi és Jogi Iroda Kft., 1051 Budapest, (HU)

---

( 21 ) E 17 204008

( 73 ) Contemporary Amperex Technology (Hong Kong) Limited, Central, Central and Western District (HK)

( 74 ) Danubia Szabadalmi és Jogi Iroda Kft., 1051 Budapest, (HU)

---

( 21 ) E 21 785745

( 73 ) Contemporary Amperex Technology (Hong Kong) Limited, Central, Central and Western District (HK)

( 74 ) Danubia Szabadalmi és Jogi Iroda Kft., 1051 Budapest, (HU)

---

( 21 ) E 20 891830

---

Vegyes európai szabadalmi közlemények

( 73 ) Contemporary Ampere Technology (Hong Kong) Limited, Central, Central and Western District (HK)

( 74 ) Danubia Szabadalmi és Jogi Iroda Kft., 1051 Budapest, (HU)

( 21 ) E 22 184573

( 73 ) Contemporary Ampere Technology (Hong Kong) Limited, Central, Central and Western District (HK)

( 74 ) Danubia Szabadalmi és Jogi Iroda Kft., 1051 Budapest, (HU)

A rovat 284 darab közlést tartalmaz.

**Név-, illetve címváltozás**

( 11 ) E013970

( 21 ) E 08 718823

( 54 ) Mutáns G-fehérje kapcsolt receptorok és módszerek a kiválasztásukhoz

( 73 ) NXERA PHARMA UK LIMITED, Cambridge, Cambridgeshire (GB)

( 11 ) E018909

( 21 ) E 10 762740

( 54 ) Nikkel alapú szuperötvezet és az ebből készült alkatrészek

( 73 ) Aubert&Duval, Issy-Les-Moulineaux (FR)

( 11 ) E032113

( 21 ) E 12 817423

( 54 ) Metilfenidát prodrugok, eljárások azok előállítására és alkalmazására

( 73 ) Zevra Therapeutics, Inc., Celebration, Florida 34747 (US)

( 11 ) E037765

( 21 ) E 13 812665

( 54 ) 2-Aminonikotinsav-észter-származék és ezt hatóanyagként tartalmazó baktericid

( 73 ) Agro-Kanesho Co., Ltd., Tokyo (JP)

( 11 ) E038888

( 21 ) E 14 185953

( 54 ) Interaktív médiavezetés biztosítására szolgáló rendszerek és módszerek vezeték nélküli kommunikációs eszközön

( 73 ) Adeia Guides, Inc., San Jose, CA (US)

( 11 ) E047103

( 21 ) E 11 761840

( 54 ) Eljárások és rendszerek tranzakciók ellenőrzésére

( 73 ) ISX IP Ltd, Nicosia (CY)

( 11 ) E047295

( 21 ) E 15 755617

( 54 ) Aril, heteroaril és heterociklusos vegyületek komplement által közvetített rendellenességek kezelésére

( 73 ) Achillion Pharmaceuticals, Inc., Boston, MA (US)

( 11 ) E062713

( 21 ) E 20 705800

( 54 ) Oldalmegvezetés árnyékoló eszközhöz

Vegyes európai szabadalmi közlemények

---

( 73 ) Renson NV, Waregem (BE)

---

( 11 ) E065013

( 21 ) E 20 781075

( 54 ) Fűtő léc, ezt tartalmazó léc tető és eljárás ezek előállítására

( 73 ) Renson Outdoor NV, Kruisem (BE)

---

A rovat 9 darab közlést tartalmaz.

---

**Határozat kijavítása, kicserélése**

---

( 11 ) E067713

( 21 ) E 22 751142

( 73 ) CooperVision International Limited, Fareham PO15 5RL (GB)

( 74 ) Gödölle, Kékes, Mészáros & Szabó Szabadalmi és Védjegy Iroda, 1024 Budapest, (HU)

---

A rovat 1 darab közlést tartalmaz.

---

**Helyreigazítás**

---

( 11 ) E066638

( 21 ) E 21 729942

( 13 ) T9

( 54 ) Polimerizálható imidazolium-ikerion vegyületek és az azokat tartalmazó szemészeti eszközök

---

A rovat 1 darab közlést tartalmaz.

## KIEGÉSZÍTŐ OLTALMI TANÚSÍTVÁNYRA VONATKOZÓ KÖZLEMÉNYEK

### Tájékoztatás kiegészítő oltalmi tanúsítványra vonatkozó bejelentésekről

---

- ( 21 ) S 24 00030  
( 22 ) 2024.08.15.  
( 71 ) Achillion Pharmaceuticals, Inc., 02210 Boston, MA, 121 Seaport Blvd. (US)  
( 95 ) **Danikopán vagy gyógyászatilag elfogadható sója**  
**Termék típusa: Gyógyszer**  
( 68 ) E047295  
( 54 ) Aril, heteroaril és heterociklusos vegyületek komplement által közvetített rendellenességek kezelésére  
( 92 ) EU/1/24/1792 2024.04.25  
Engedélyezett termék neve: Voydeya-danikopán  
( 74 ) SBGK Szabadalmi Ügyvivői Iroda, 1062 Budapest, Andrásy út 113. (HU)
- 

A rovat 1 darab közlést tartalmaz.

**Megadott kiegészítő oltalmi tanúsítványok**

---

( 11 ) **S000727**

( 21 ) **S 23 00039**

( 22 ) 2023.11.14.

( 73 ) The Johns Hopkins University, 21218 Baltimore (US)

( 95 ) **[18F]Piflufolasztát vagy gyógyászatilag elfogadható sója**

**Termék típusa: Gyógyszer**

( 68 ) HU E034027

( 54 ) PSMA-kötő szerek és alkalmazásaik

( 92 ) EU/1/23/1746 2023.07.25

Engedélyezett termék neve: Pylclari-[18 F]piflufolasztát

( 24 ) 2029.08.01

( 94 ) 2034.07.31

( 74 ) Danubia Szabadalmi és Jogi Iroda Kft., 1051 Budapest, Bajcsy-Zsilinszky út 16. (HU)

---

( 11 ) **S000728**

( 21 ) **S 23 00043**

( 22 ) 2023.12.21.

( 73 ) Taiho Pharmaceutical Co., Ltd., 101-8444 Chiyoda-ku, Tokyo (JP)

( 95 ) **Futibatinib vagy sója**

**Termék típusa: Gyógyszer**

( 68 ) HU E023729

( 54 ) 3,5-diszubsztituált alkilbenzol vegyületek és sóik

( 92 ) EU/1/23/1741 2023.07.06

Engedélyezett termék neve: Futibatinib/LYTGOBI

( 24 ) 2033.01.18

( 94 ) 2038.01.17

( 74 ) SBGK Szabadalmi Ügyvivői Iroda, 1062 Budapest, Andrásy út 113. (HU)

---

( 11 ) **S000729**

( 21 ) **S 23 00038**

( 22 ) 2023.10.31.

( 73 ) Protalix Ltd., 2010000 Carmiel (IL)

( 95 ) **Pegunigalidáz-alfa**

**Termék típusa: Gyógyszer**

( 68 ) HU E030959

( 54 ) Stabilizált alfa-galaktozidáz és ennek alkalmazásai

( 92 ) EU/1/23/1724 2023.05.05

Engedélyezett termék neve: Elfabrio-Pegunigalidáz-alfa

( 24 ) 2031.03.03

( 94 ) 2036.03.02

( 74 ) DANUBIA Szabadalmi és Jogi Iroda Kft., 1051 Budapest, Bajcsy-Zsilinszky út 16. (HU)

---

( 11 ) **S000731**

( 21 ) **S 22 00035**

( 22 ) 2022.07.28.

( 73 ) Pfizer Inc., NY10001-2192 New York (US)

( 95 ) **22F szerotípusú pneumokokkusz poliszacharid CRM197 hordozófehérjéhez konjugálva**

---

**Termék típusa: Gyógyszer**

( 68 ) HU E051728

( 54 ) Konjugált burokszaccharid antigéneket tartalmazó immunogén készítmények és alkalmazásaik

( 92 ) EU/1/21/1612 2022.02.15

Engedélyezett termék neve: Apexxnar - Pneumococcus poliszacharid konjugált vakcina (20-valens, adszorbeált)

( 24 ) 2035.01.16

( 94 ) 2037.02.15

( 74 ) DANUBIA Szabadalmi és Jogi Iroda Kft., 1051 Budapest, Bajcsy-Zsilinszky út 16. (HU)

---

( 11 ) **S000732**

( 21 ) **S 23 00041**

( 22 ) 2023.12.04.

( 73 ) BeiGene Switzerland GmbH, 4051 Basel (CH)

( 95 ) **Tiszlelizumab**

**Termék típusa: Gyógyszer**

( 68 ) EU E060420

( 54 ) Anti-PD1 antitestek, valamint terapeutikumként és diagnosztikumként történő alkalmazásuk

( 92 ) EU/1/23/1758 2023.09.19

Engedélyezett termék neve: Tevimbra-tiszlelizumab

( 24 ) 2033.09.14

( 94 ) 2038.09.13

( 74 ) DANUBIA Szabadalmi és Jogi Iroda Kft., 1051 Budapest, Bajcsy-Zsilinszky út 16. (HU)

---

A rovat 5 darab közlést tartalmaz.



**Kiegészítő oltalmi tanúsítványok időtartam meghosszabbításának megadása**

---

**( 11 ) S000492**

( 98 ) 2019.01.14.

2024.06.13.

2019.01.14.

2020.01.17.

2020.04.17.

2019.01.14.

2019.01.14.

2024.04.22.

2024.04.24.

2024.04.22.

( 73 ) MEDIMMUNE LIMITED, CB2 0AA Cambridge Biomedical Campus Cambridge (GB)

**( 95 ) DURVALUMAB**

**Termék típusa: Gyógyszer**

( 68 ) HU E037159

( 54 ) Targetált kötődő ágensek B7-H1 ellen

( 92 ) EU/1/18/1322 2018.09.25

Engedélyezett termék neve: Imfinzi-Durvalumab

( 24 ) 2030.11.25

( 94 ) 2034.03.25

( 74 ) Dr. Miskolczi Mária, Dr. Jalsovszky Györgyné, 1111 Budapest, Egry József u. 40. fszt. 1. (HU)

---

A rovat 1 darab közlést tartalmaz.

## NÖVÉNYFAJTA-OLTALMI KÖZLEMÉNYEK

### Növényfajta-oltalmi bejelentések közzététele

( 21 ) F 24 00017

( 22 ) 2024.04.22.

( 13 ) A2

( 71 ) Gabonakutató Nonprofit Közhasznú Kft., 6726 Szeged, Alsó-kikötő sor 9. (HU)

( 72 ) Dr. Mihály Róbert 40%, 6754 Újszentiván, Nováki-tó u. 22. (HU)

dr. Bóna Lajos 20%, 6726 Szeged, Lövölde út 109. (HU)

Zoltán-Purgel Szandra 15%, 6800 Hódmezővásárhely, Móricz Zsigmond u. 5. 1/4. (HU)

Bán Andrásné 15%, 6771 Szeged, Törökkanizsa u. 30. (HU)

Becsey Magdolna 10%, 6722 Szeged, Boldogasszony sugárút 48. (HU)

( 53 ) GK Matador

( 54 ) Őszi árpa, *Hordeum Vulgare L.*

( 74 ) Dr. Varga Péter, 6721 Szeged, Madách utca 19. (HU)

( 55 )



1. ábra

( 21 ) F 24 00018

( 22 ) 2024.04.29.

( 13 ) A2

( 71 ) Gabonakutató Nonprofit Közhasznú Kft., 6726 Szeged, Alsó kikötő sor 9. (HU)

( 72 ) Dr. Cseuz László 30%, 6771 Szeged, Bánya utca 14. (HU)

Óvári Judit 10%, 6771 Szeged, Máté utca 16. (HU)

Pugris Tamás 5%, 6724 Szeged, Kukovetz Nana u. 8. IV/10. (HU)

Dr. Bóna Lajos 5%, 6726 Szeged, Lövölde u. 109. (HU)

dr. Papp Mária 10%, 6726 Szeged, Alsó-kikötő sor 10/A (HU)

dr. Tóth Beáta 10%, 6771 Szeged, Bánya utca 14. (HU)

dr. Beke Béla 10%, 6726 Szeged, Fő fasor 182. (HU)

dr. Pauk János 10%, 6726 Szeged, Akácfa utca 32. (HU)

Gajdács Kálmánné 5%, 6725 Szeged, Hópárduc utca 11. fsz. 2. (HU)

dr. Purnhauser László 5%, 6726 Szeged, Bérkert u. 51/B (HU)

( 53 ) GK TORONTÁL

( 54 ) Búza, *Triticum aestivum L.*

( 74 ) Dr. Varga Péter, 6721 Szeged, Madách utca 19. (HU)

( 55 )



A GK TORONTÁL őszi búzafajta kalászfotója

1. ábra

A rovat 2 darab közlést tartalmaz.

**Megadott növényfajta-oltalmak**

---

( 51 ) TRITI\_AES

( 13 ) B1

( 11 ) 000372                    2024.08.28.

( 21 ) F 22 00015

( 22 ) 2022.09.12.

( 40 ) 2024.03.28

( 71 ) dr. Murányi István, 3356 Kompolt, Fleischmann u. 11/A. (HU)

( 72 ) dr. Murányi István, 3356 Kompolt, Fleischmann u. 11/A. (HU)

( 53 ) MB Óbester

( 54 ) Búza, *Triticum aestivum* L.

---

( 51 ) TRITI\_AES

( 13 ) B1

( 11 ) 000373                    2024.08.28.

( 21 ) F 22 00016

( 22 ) 2022.09.12.

( 40 ) 2024.03.28

( 71 ) dr. Murányi István, 3356 Kompolt, Fleischmann u. 11/A. (HU)

( 72 ) dr. Murányi István, 3356 Kompolt, Fleischmann u. 11/A. (HU)

( 53 ) MB Kengyel

( 54 ) Búza, *Triticum aestivum* L.

---

( 51 ) TRITI\_AES

( 13 ) B1

( 11 ) 000371                    2024.08.28.

( 21 ) F 22 00018

( 22 ) 2022.11.17.

( 40 ) 2024.05.28

( 71 ) Agrártudományi Kutatóközpont, 2462 Martonvásár, Brunszvik u. 2. (HU)

( 72 ) dr. Bedő Zoltán 21%, 8000 Székesfehérvár, Rózsahegy u. 22. (HU)

dr. Láng László 21%, 8220 Balatonalmádi, Damjanich u. 9. (HU)

dr. Veisz Ottó 13%, 2462 Martonvásár, Malom u. 5. (HU)

dr. Vida Gyula 13%, 2484 Agárd, Iskola u. 19. (HU)

dr. Rakszegi Mariann 10%, 2344 Dömsöd, Dabi krt. 28. (HU)

dr. Mészáros Klára 10%, 8000 Székesfehérvár, Katona J. u. 12. (HU)

dr. Karsai Ildikó 3%, 2462 Martonvásár, Bercsényi köz 3. (HU)

dr. Megyeri Mária 3%, 2462 Martonvásár, Tükrösi u. 2. (HU)

dr. Mikó Péter 3%, 8000 Székesfehérvár, Vértanú u. 2. (HU)

dr. Puskás Katalin 3%, 2462 Martonvásár, Jókai u. 54. (HU)

( 53 ) Mv Szilke

( 54 ) Búza, *Triticum aestivum* L.

---

( 51 ) TRITI\_TUR\_DUR

( 13 ) B1

---

Megadott növényfajta-oltalmak

---

- ( 11 ) **000374** 2024.08.28.  
( 21 ) **F 22 00019**  
( 22 ) **2022.11.17.**  
( 40 ) **2024.05.28**  
( 71 ) Agrártudományi Kutatóközpont, 2462 Martonvásár, Brunszvik u. 2. (HU)  
( 72 ) dr. Vida Gyula 35%, 2484 Agárd, Iskola u. 19. (HU)  
dr. Veisz Ottó 24%, 2462 Martonvásár, Malom u. 5. (HU)  
dr. Bedő Zoltán 11%, 8000 Székesfehérvár, Rózsahegy u. 22. (HU)  
dr. Láng László 11%, 8220 Balatonalmádi, Damjanich u. 9. (HU)  
dr. Karsai Ildikó 9%, 2462 Martonvásár, Bercsényi köz 3. (HU)  
dr. Puskás Katalin 5%, 2462 Martonvásár, Jókai u. 54. (HU)  
dr. Károlyiné Cséplő Mónika 5%, 2462 Martonvásár, Szent László út 32. (HU)  
( 53 ) **Mv Pilledur**  
( 54 ) **Durum búza, Triticum durum Desf.**
- 

A rovat 4 darab közlést tartalmaz.

**HASZNÁLATI MINTA KÖZLEMÉNYEK****Megadott használati mintaoltalmak****A. SZEKCIÓ - KÖZSZÜKSÉGLETI CIKKEK**

( 51 ) **A61B 18/20** (2006.01)

**A61B 18/22** (2006.01)

( 11 ) **0005795** 2024.07.17.

( 21 ) **U 24 00057**

( 22 ) **2024.03.28.**

( 73 ) Lasram Engineering Kft., Budapest (HU)

( 72 ) Kreis István, Pilisszentiván, (HU)

( 54 ) **Sebészeti lézerkészülék javított sugárvezetővel**

( 74 ) Pintz és Társai Kft., Budapest

( 57 )

Sebészeti lézerkészülék javított sugárvezetéssel, amely készülékházat (6), lézerforrást (1), záró lemezt (2), teljesítménymérőt (3), helyzetérzékelő forgatómágnest (9), legalább részben a készülékházon (6) kívül vezetett sugárvezetőt (4), legalább két sarokoptikai egységet (7), hűtőegységet (15), vezérlő szervet (14), továbbá kézi irányítású végrehajtó eszközt (5) tartalmaz, a végrehajtó eszközben (5) lencsetartó egység (10) van elhelyezve, a sarokoptikai egységek (7) a sugárvezetőbe (4) vannak beiktatva, a sarokoptikai egységben (7) tükröző réteggel (75) bíró tükör (71) van elhelyezve, azzal jellemezve, hogy a lencsetartó egységbe (10) Triband típusú lencse (101) van beültetve, a készülékházban (6) a sugárvezetőhöz (4) sugár csatoló szerv (8) kapcsolódik, a sugárvezetőbe (4) a sarokoptikai egységek (7) közé kiegyensúlyozó szerv (11) van beültetve, a tükör (71) tartó tubusba (72) van befogva, a tartó tubus (72) pedig beállító rugóra (73) támaszkodik.

2. ábra

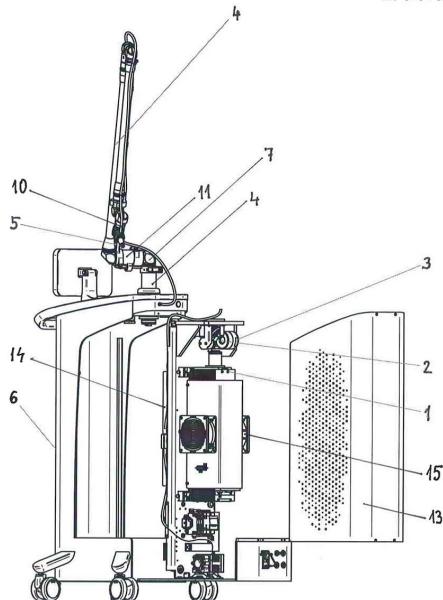
**B. SZEKCIÓ - IPARI MŰVELETEK ÁLTALÁBAN ÉS SZÁLLÍTÁS**

( 51 ) **B32B 29/00** (2006.01)

**B32B 37/15** (2006.01)

( 11 ) **0005794** 2024.07.12.

( 21 ) U 22 00201

( 22 ) 2022.12.20.

( 73 ) Nagy Béla László, Moha (HU)

( 72 ) Nagy Béla László, Moha, (HU)

( 54 ) Kávéautomatába való papír keverőpálca

( 57 )

A kávéautomatákba való papír keverőpálca (1), azzal jellemezve, hogy 2 db közepen meghajtott papírcsík (5), mely egymásba fordított, préselt és lekerekített sarkokkal méretre vágott.

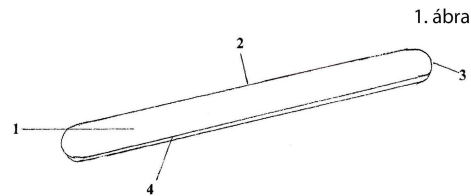

1. ábra

## E. SZEKCIÓ - HELYHEZ KÖTÖTT LÉTESÍTMÉNYEK

( 51 ) E02D 5/56 (2006.01)

E01D 19/02 (2006.01)

E02D 5/54 (2006.01)

( 11 ) 0005792 2024.07.11.

( 21 ) U 23 00171

( 22 ) 2023.10.09.

( 73 ) Strabag Generálépítő Kft., Budapest (HU)

( 72 ) Kovács Gergely, Budapest, (HU)

( 54 ) Visszanyerhető hídfő

( 74 ) KACSUKPATENT Európai Szabadalmi és Védjegy Iroda Kft., Budapest

( 57 )

Visszanyerhető hídfő (10), azzal jellemezve, hogy külső menetes (12a') testtel (12a) és fejjel (12b) rendelkező több, talajba csavarozott csavarcölöpöt (12) és legalább egy keresztartó elemet (14) tartalmaz, amely csavarcölöpök (12) fejei (12b) a legalább egy keresztartó elem (14) segítségével egymással oldható módon össze vannak kapcsolva.

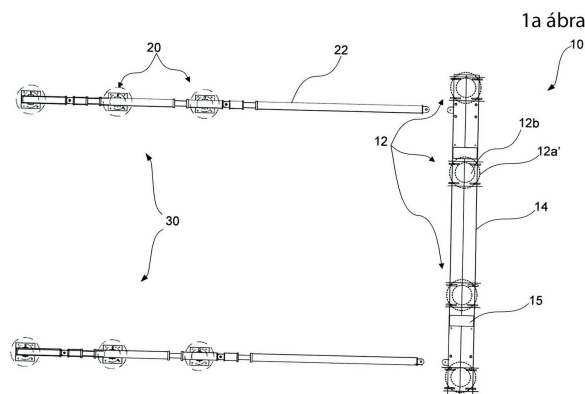

1a ábra

( 51 ) E04B 2/00 (2006.01)

E04B 1/04 (2006.01)

- E04B 2/02** (2006.01)  
**E04B 2/16** (2006.01)  
**E04B 2/30** (2006.01)  
(11) **0005698** 2023.11.28.  
(21) **U 23 00076**  
(22) **2023.05.08.**  
(73) Art'N Bau Kft., Székesfehérvár (HU)  
(72) Bakos László, Nadap, (HU)  
(54) **Falazó panel**  
(74) KACSUKPATENT Európai Szabadalmi és Védjegy Iroda Kft., Budapest  
(57)

Falazó panel (10), amely falazó panel (10) egymással átellenes belső- és külső, alsó- és felső, valamint két oldalsó határoló felület (11a, 11b, 11c, 11d, 11e) által meghatározott téglatest alakú, azzal jellemezve, hogy a belső határoló felület (11a) felől első vasbetonréteget (13a), a külső határoló felület (11b) felől második vasbetonréteget (13b), valamint az első és második vasbetonrétegekhez (13a, 13b) rögzített és a vasbetonrétegek (13a, 13b) által közrefogott hőszigetelőréteget (13c) tartalmaz, amely első vasbetonrétegbe (13a), a belső- és alsó határoló felületek (11a, 11c) találkozásánál, legalább kettő, furattal (31) ellátott lehorgonyzó szerelvény (30), a felső határolófelületnél (11d) pedig legalább kettő rögzítő szerelvény (40) van beleöntve.

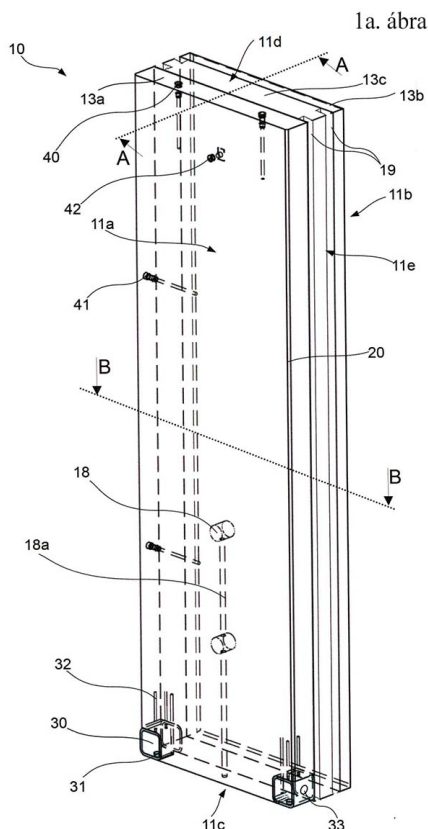

- (51) **E04H 12/24** (2006.01)  
**E04H 12/00** (2006.01)  
(11) **0005796** 2024.07.22.  
(21) **U 24 00032**  
(22) **2024.02.22.**  
(73) Ignác utca 17. Kft. 41%, Pécs (HU)  
Horváth János 59%, Pécs (HU)  
(72) Horváth János, Pécs, (HU)



**( 54 ) Áramhálózati oszlop**

( 57 )

Áramhálózati oszlop (1), amely fejszerkezettel (2) van ellátva, és a fejszerkezetben keresztartó (K) van elrendezve, amely az oszlop (1) felső végén (O1) van az oszlop (1) tengelyére (t) merőlegesen felszerelve, továbbá a keresztartón (K) áramvezeték rögzítési pontja (3,3e,4) elrendezve, és az oszlopnak (1) rögzítési hossza (S) és üzemi hossza (L) van, ahol az üzemi hossz (L) és a rögzítési hossz (S) különbsége legalább 5,9 m, azzal jellemezve, hogy a fejszerkezet (2) további keresztartóval (F) van ellátva, amely a keresztartó (K) és a rögzítési szakasz (S) között van az oszlopra (1) felszerelve, és a további keresztartó (F) hírközlési vezeték rögzítési ponttal (10) van ellátva, ahol a hírközlési vezeték rögzítési pont (10), valamint az áramvezeték bármely rögzítési pontja (3,3e,4) közötti távolság (H) legalább 0,9 m, és a további keresztartón (F) elrendezett hírközlési vezeték rögzítési pont (10), valamint az oszlop (1) rögzítési szakaszának (S) az oszlop (1) tengelyével (t) párhuzamos távolsága legalább 5,5 m.

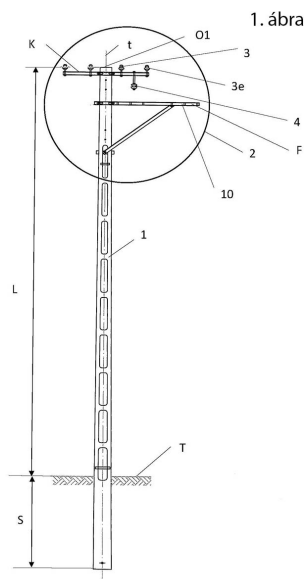
**( 51 ) E04H 17/16** (2006.01)**E04H 17/14** (2006.01)**( 11 ) 0005790** 2024.07.10.**( 21 ) U 24 00061****( 22 ) 2024.04.10.**

( 73 ) Király Tamás, Ádánd (HU)

( 72 ) Király Tamás, Ádánd, (HU)

**( 54 ) Kerítéselem készlet**

( 66 ) U2400012 2024.01.30. HU

( 74 ) Kiss Szabadalmi és Védjegy Iroda Kft., Budapest

( 57 )

Kerítéselem készlet, amely sík oldallapokból (1.1), fedőlappból (1.2) és alaplappokból (1.3) álló téglalap alakú kerítéspanel (1), továbbá sík lapokból álló összefogó elemet (2), befogó elemet (3) és takaró elemet (4) foglal magába, ahol

- a készlet azonos lemezvastagságú (v) lemezekből van kialakítva,

- az alaplappoknak (1.3) a kerítéspanel (1) belső tere irányába az alaplappokkal (1.3) párhuzamosan, egymástól adott távolságra ( $t_2$ ) elrendezett visszahajtott peremei (1.4) vannak,

- az összefogó elemnek (2) alaplappja (2.1) és az alaplapp (2.1) hosszirányú széleiből az alaplappal (2.1) párhuzamosan, egymástól adott távolságra ( $t_4$ ) elrendezett visszahajtott peremei (2.2) vannak,

- a befogó elemnek (3) fedőlappja (3.1), arra merőleges oldallappjai (3.2), az oldallapokból (3.2) kétoldalra

## Megadott használati mintaoltalmak

kihajlított nyaklapjai (3.3) és a nyaklapokból (3.3) lehajlított peremei (3.4) vannak,  
- a takaró elemnek (4) alaplapja (4.1) és az alaplap (4.1) hosszirányú széleiből az alaplappal (4.1) párhuzamosan visszahajtott peremei (4.2) vannak.

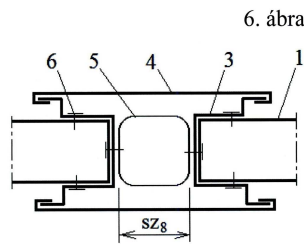

## F. SZEKCIÓ - MECHANIKA, VILÁGÍTÁS, FŰTÉS

( 51 ) **F16B 1/00** (2006.01)

**E04H 4/06** (2006.01)

( 11 ) **0005793** 2024.07.11.

( 21 ) **U 23 00197**

( 22 ) **2023.11.24.**

( 73 ) ALBIXON a.s., Praha 5, Malá Chuchle (CZ)

( 72 ) Jaroslav SMETANA, Velky Chlumec, (CZ)

( 54 ) **Sínen eltolható elemeket, különösen medencefedéseket rögzítő reteszelőszerkezet**

( 30 ) CZ2022-40532 U 2022.11.29. CZ

( 74 ) Pintz és Társai Kft., Budapest

( 57 )

Sínen eltolható elemeket, különösen medencefedéseket rögzítő reteszelőszerkezet, azzal jellemezve, hogy a szabad végén a sínen található nyílásba illeszkedő rögzítőtüskével (2), és az ellentétes végén hengeres bűvárdugattyúban (5) elhelyezett gombbal (4) érintkező bütyökkel (3) ellátott reteszelőrúdból (1) álló reteszelőszerkezet, továbbá a reteszelőrúd (1) nyomórugóval (6) rendelkezik.

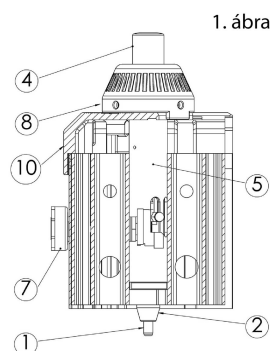

## G. SZEKCIÓ - FIZIKA

( 51 ) **G01M 5/00** (2006.01)

**E01D 6/00** (2006.01)

**E01D 19/00** (2006.01)

**G01D 21/00** (2006.01)

- H04W 4/00** (2009.01)  
**( 11 ) 0005797** 2024.08.02.  
**( 21 ) U 23 00170**  
**( 22 ) 2023.10.06.**  
**( 73 )** Solver Unio Fejlesztési Tanácsadó Kft., Budapest (HU)  
 Sysman Informatikai Zrt., Budapest (HU)  
**( 72 )** Csonka Attila Gusztáv, Budapest, (HU)  
 Dr. Somogyi Andrea, Budapest, (HU)  
 Dráviczki Róbert, Hajdúnánás, (HU)  
 Dr. Veres Miklós, Biatorbágy, (HU)  
**( 54 ) Hidak és rácsos tartó szerkezetek autonóm energiaellátású monitorozó rendszere**  
**( 57 )** Hidak és rácsos tartó szerkezetek autonóm energiaellátású monitorozó rendszer, azzal jellemezve, hogy adatgyűjtő végponti elemet (19.1-19.n) tartalmaz, az adatgyűjtő végponti elem átjátszó állomáshoz (20) kapcsolódik, átjátszó állomás (20) GSM vagy Wifi modulon (21) keresztül központi adatfeldolgozó eszközhöz (22) csatlakozik.

3. ábra

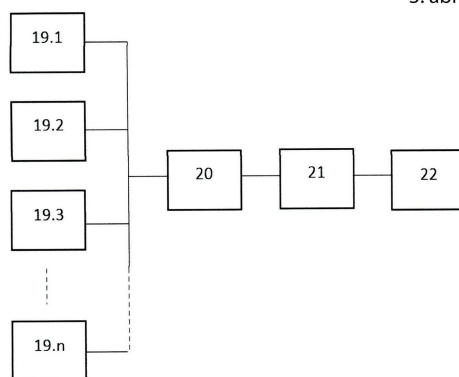

- ( 51 ) G09B 15/02** (2006.01)  
**G10G 1/04** (2006.01)  
**( 11 ) 0005798** 2024.08.05.  
**( 21 ) U 23 00193**  
**( 22 ) 2023.11.22.**  
**( 73 )** Mándli Ilona, Pápa (HU)  
**( 72 )** Mándli Ilona, Pápa, (HU)  
**( 54 ) Zenei logarléc**  
**( 66 )** U2300135 2023.07.26. HU  
**( 57 )** Zenei logarléc az ének-zene, szolfézs elméleti összefüggéseinek elsajátíttatására, szemléletessé tételére azzal jellemezve, hogy egy legfelső fix sávja van, ami tartalmazza a vonalrendszer (4) vonalainak elnevezését, az alatta levő felső fix lemez (1) három sávjának felső sávjában a felfelé módosított ábécés hangok (5), középső sávjában az ábécés hangok (6), az alsó sávjában a lefelé módosított ábécés hangok (7) vannak két oktáv hangterjedelemben, a felső fix lemez (1) alatt helyezkedik el a jobbra-balra csúsztatható mozgó lemez (2), amely három sávban feliratozva tartalmazza a felfelé módosított szolmizációs hangokat (8), a szolmizációs hangokat (9) és a lefelé módosított szolmizációs hangokat (10) szinten két oktáv hangterjedelemben, a mozgó lemez alatt helyezkedik el az alsó fix lemez (3), amelynek a felső sorában a szolmizációs hangok (11) vannak két oktáv hangterjedelemben, az alsó sora pedig a modális hangsorok (12) elnevezéseit tartalmazza, valamint a legfelső fix sávja, a felső fix lemeze (1) a mozgó lemeze (2) és az alsó fix lemeze (3) egy alapra (15) van elrendezve.

Megadott használati mintaoltalmak

1. ábra

	2. példónál		1. példónál		1.		2.		3.		4.		5.		vonal	
	Absz	Hisz	Absz	Hisz	Disz	Esz	Fisz	Gisz	Absz	Hisz	Disz	Esz	Fisz	Gisz	Absz	Relatív
4	#	G	A	H	C	D	E	F	G	A	H	C	D	E	F	G
5	atlap	szó	ti	dó	ri	fi	szó	szó	szó	szó	szó	szó	szó	szó	szó	Abszolút
6	D	szó	ti	dó	ri	fi	szó	szó	szó	szó	szó	szó	szó	szó	szó	Relatív
7	#	szó	ti	dó	ri	fi	szó	szó	szó	szó	szó	szó	szó	szó	szó	Relatív
8	atlap	szó	ti	dó	ri	fi	szó	szó	szó	szó	szó	szó	szó	szó	szó	Relatív
9	b	szó	ti	dó	ri	fi	szó	szó	szó	szó	szó	szó	szó	szó	szó	Relatív
10	atlap	szó	ti	dó	ri	fi	szó	szó	szó	szó	szó	szó	szó	szó	szó	Relatív
11	b	szó	ti	dó	ri	fi	szó	szó	szó	szó	szó	szó	szó	szó	szó	Relatív
12	atlap	szó	ti	dó	ri	fi	szó	szó	szó	szó	szó	szó	szó	szó	szó	Relatív

- ( 51 ) G09F 17/00 (2006.01)
- ( 11 ) 0005788 2024.07.03.
- ( 21 ) U 23 00111
- ( 22 ) 2023.07.12.
- ( 73 ) Hergár Gyöző, Budapest (HU)
- ( 72 ) Hergár Gyöző, Budapest, (HU)
- ( 54 ) Nemzeti zászló címerrel
- ( 57 )

Nemzeti zászló címerrel, amely zászlótartó rúddal és arra rögzített zászlóval rendelkezik azzal jellemezve, hogy a zászló két oldalán címerek (2) vannak rögzítve és azok egy légzszakot képeznek, úgy, hogy beömlőnyílással (4) és kiömlő nyílással (5) rendelkezik, továbbá a beömlő nyílás (4) nagyobb, mint a kiömlő nyílás (5), és a zászlórúdra (7) rögzített zászló (1) egy felső rúdra (8) is rögzítve van.

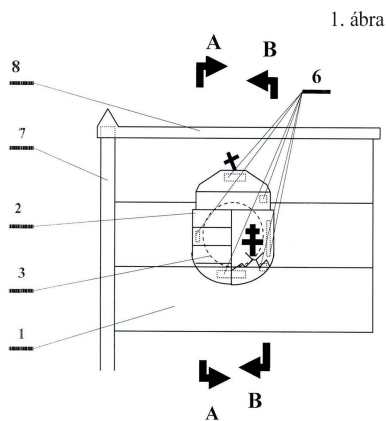

A rovat 10 darab közlést tartalmaz.

### Használati mintaoltalom megszűnése és újra érvénybe helyezése

---

#### Használati mintaoltalom megszűnése díjfizetés hiányában

---

- ( 11 ) 004513
  - ( 21 ) U 14 00267
  - ( 54 ) Tökéletesített tokfedél AK-63F típusú gépkarabélyhoz
- 

- ( 11 ) 004891
  - ( 21 ) U 17 00225
  - ( 54 ) Magas indítónyomatékú öngerjesztéses szinkrongép berendezés
- 

- ( 11 ) 005088
  - ( 21 ) U 18 00216
  - ( 54 ) Olvasztófej olvasztásos mélyfúráshoz
- 

- ( 11 ) 005376
  - ( 21 ) U 19 00245
  - ( 54 ) Berendezés használati vízkár megakadályozására
- 

- ( 11 ) 005589
  - ( 21 ) U 22 00193
  - ( 54 ) Összetekkerhető kutyapóráz
- 

A rovat 5 darab közlést tartalmaz.

---

#### Használati mintaoltalom újra érvénybe helyezése

---

- ( 11 ) 005186
  - ( 21 ) U 20 00009
  - ( 54 ) Faszerkezetű építőelem rendszer
- 

A rovat 1 darab közlést tartalmaz.

## Vegyes használati mintaoltalmi közlemények

---

### Jogutódlás

---

- ( 11 ) 005118
  - ( 21 ) U 19 00093
  - ( 73 ) Homoki Máté, Miskolc (HU)
- 

A rovat 1 darab közlést tartalmaz.

---

### Képviselő megszűnése

---

- ( 11 ) 005739
  - ( 21 ) U 24 00019
  - ( 73 ) Sárközy Márk, Budapest (HU)
  - ( 74 ) dr. Kalavszky Dezső, Budapest, (HU)
- 

- ( 11 ) 005796
  - ( 21 ) U 24 00032
  - ( 73 ) Ignác utca 17. Kft. 41%, Pécs (HU) Horváth János 59%, Pécs (HU)
  - ( 74 ) Danubia Szabadalmi és Jogi Iroda Kft., Budapest, (HU)
- 

A rovat 2 darab közlést tartalmaz.

## FORMATERVEZÉSI MINTAOLTALMI KÖZLEMÉNYEK

### Megadott formatervezési mintaoltalmak

03. OSZTÁLY - UTAZÁSI CIKKEK, TÁSKÁK, NAPERNYŐK, SZEMÉLYES TÁRGYAK (MÁSHOVÁ NEM SOROLT)

( 11 ) 0093047 2024.07.26

( 21 ) D 24 00069

( 22 ) 2024.06.25.

( 72 ) Frankó Nóra, 1165 Budapest, Futórózsa u. 104. 1/1. (HU)

( 73 ) Frankó Nóra, 1165 Budapest, Futórózsa u. 104. 1/1. (HU)

( 54 ) Táskák

( 55 )

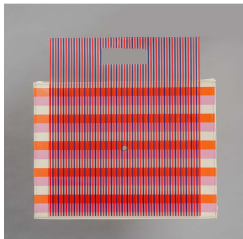

1/1. ábra

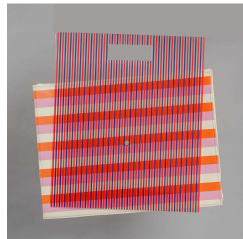

1/2. ábra



1/3. ábra



2/1. ábra



2/2. ábra



2/3. ábra



3/1. ábra

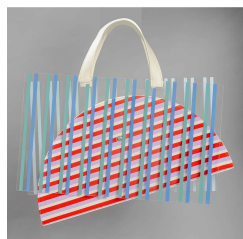

3/2. ábra



3/3. ábra

( 51 ) 03-01

( 11 ) 0093048 2024.07.26

( 21 ) D 24 00072

( 22 ) 2024.06.26.

( 72 ) Tábi Eszter, 1085 Budapest, Somogyi Béla u. 10. (HU)

( 73 ) Tábi Eszter, 1085 Budapest, Somogyi Béla u. 10. (HU)

( 54 ) Persely

( 55 )



1/1. ábra

1/2. ábra

1/3. ábra



1/4. ábra

( 51 ) 03-01

## 05. OSZTÁLY - TEXTILÁRU, MESTERSÉGES ÉS TERMÉSZETES VÁSZONANYAG

( 11 ) 0093037 2024.07.12

( 21 ) **D 24 00047**

( 22 ) **2024.05.22.**

( 72 ) Esteban De La Torre, 1093 Budapest, Lónyai utca 23. 3/4. (HU)

Kárpáti Judit, 3531 Miskolc, Bársony János u. 35. fszt. 3. (HU)

( 73 ) Moholy-Nagy Művészeti Egyetem, 1121 Budapest, Zugligeti út 9-25. (HU)

( 74 ) Matheidesz Réka, 1121 Budapest, Zugliget út 9-25. (HU)

( 54 ) Textilanyag

( 55 )

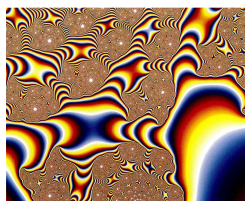

1/1. ábra

( 51 ) 05-05

## 06. OSZTÁLY - BÚTOROK

( 11 ) 0093059 2024.08.01

( 21 ) **D 24 00065**

( 22 ) **2024.06.24.**

( 72 ) Szokalopulosz Zoe, 2120 Dunakeszi, Kagyló utca 8. (HU)

( 73 ) Szokalopulosz Zoe, 2120 Dunakeszi, Kagyló utca 8. (HU)

( 54 ) Pad

( 55 )

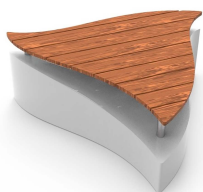

1/1. ábra



1/2. ábra

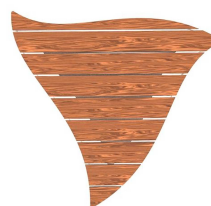

1/3. ábra



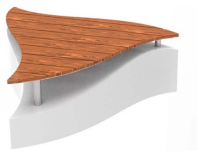

1/4. ábra



1/5. ábra



1/6. ábra

( 51 ) 06-01

---

( 11 ) 0093055 2024.08.01

( 21 ) **D 24 00064**

( 22 ) **2024.06.24.**

( 72 ) Szokalopulosz Zoe, 2120 Dunakeszi, Kagyló utca 8. (HU)

( 73 ) Szokalopulosz Zoe, 2120 Dunakeszi, Kagyló utca 8. (HU)

( 54 ) Pad

( 55 )



1/1. ábra



1/2. ábra



1/3. ábra



1/4. ábra

( 51 ) 06-01

---

( 11 ) 0093043 2024.07.15

( 21 ) **D 24 00063**

( 22 ) **2024.06.24.**

( 72 ) Szokalopulosz Zoe, 2120 Dunakeszi, Kagyló utca 8. (HU)

( 73 ) Szokalopulosz Zoe, 2120 Dunakeszi, Kagyló utca 8. (HU)

( 54 ) Pad

( 55 )



1/1. ábra



1/2. ábra



1/3. ábra



1/4. ábra



1/5. ábra



1/6. ábra



1/7. ábra

( 51 ) 06-01

## 07. OSZTÁLY - MÁSHOVÁ NEM SOROLT HÁZTARTÁSI ESZKÖZÖK

( 11 ) 0093071 2024.07.03

( 21 ) **D 24 00043**

( 22 ) **2024.04.30.**

( 72 ) Horváth István, 1112 Budapest, Kapolcs u. 4. (HU)

( 73 ) Horváth István, 1112 Budapest, Kapolcs u. 4. (HU)

( 54 ) Grillezők, grillsütők

( 55 )



2/1. ábra

( 51 ) 07-02

( 11 ) 0093073 2024.07.03

( 21 ) **D 23 00032**

( 22 ) **2023.05.03.**

( 72 ) Kasza Gábor, 1066 Budapest, Lovag utca 3. 4/1. (HU)

( 73 ) Kasza Gábor, 1066 Budapest, Lovag utca 3. 4/1. (HU)

( 54 ) Pét-nat nyitó

( 55 )

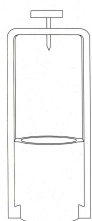

1/1. ábra

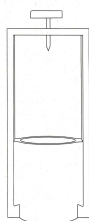

2/1. ábra

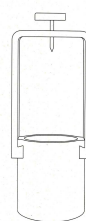

3/1. ábra

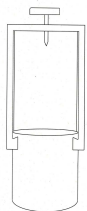

4/1. ábra



5/1. ábra



6/1. ábra

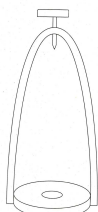

7/1. ábra

( 51 ) 07-06

## 09. OSZTÁLY - CSOMAGOLÁS ÉS TARTÁLYOK ÁRUK SZÁLLÍTÁSÁRA VAGY KEZELÉSÉRE

( 11 ) 0093057 2024.08.01

( 21 ) **D 24 00061**

( 22 ) **2024.06.24.**

( 72 ) Szokalopulosz Zoe, 2120 Dunakeszi, Kagyló utca 8. (HU)

( 73 ) Szokalopulosz Zoe, 2120 Dunakeszi, Kagyló utca 8. (HU)

( 54 ) Kupakgyűjtő

( 55 )



1/1. ábra



1/2. ábra



1/3. ábra



1/4. ábra



1/5. ábra

( 51 ) 09-09

( 11 ) 0093060 2024.08.01

( 21 ) **D 24 00060**

( 22 ) **2024.06.24.**

( 72 ) Szokalopulosz Zoe, 2120 Dunakeszi, Kagyló utca 8. (HU)

( 73 ) Szokalopulosz Zoe, 2120 Dunakeszi, Kagyló utca 8. (HU)

( 54 ) Szelektív hulladékgyűjtő kuka

( 55 )

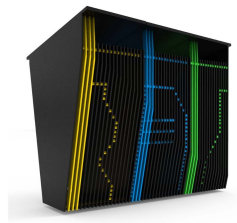

1/1. ábra



1/2. ábra



1/3. ábra

( 51 ) 09-09

## 10. OSZTÁLY - ÓRÁK, KARÓRÁK ÉS EGYÉB MÉRŐMŰSZEREK, ELLENŐRZŐ ÉS JELZŐMŰSZEREK

( 11 ) 0093049 2024.07.26

( 21 ) **D 24 00026**

( 22 ) **2024.03.13.**

( 72 ) dr. Csiák Gyula, 8000 Székesfehérvár, Erzsébet út 72. (HU)

( 73 ) dr. Csiák Gyula, 8000 Székesfehérvár, Erzsébet út 72. (HU)

( 54 ) Óra

( 55 )

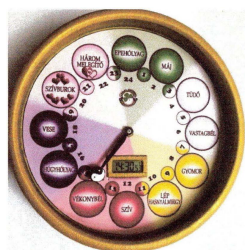

1/1. ábra

( 51 ) 10-01

( 11 ) 0093040 2024.07.12

( 21 ) **D 23 00076**

( 22 ) **2023.09.19.**

( 72 ) Tichy Béla, 6725 Szeged, Földmíves u.39 (HU)

( 73 ) Deák Delta Kft, 6636 Mártély, Tiszai utca 12. (HU)

( 74 ) Benkóné Csillag Lucia szabadalmi ügyvivő, 1111 Budapest, Bartók Béla út 50. 4/1 (HU)

( 54 ) Madáreltérítő eszköz

( 55 )

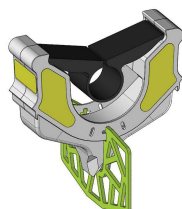

1/1. ábra



1/2. ábra

( 51 ) 10-06

## 11. OSZTÁLY - DÍSZTÁRGYAK

( 11 ) 0093041 2024.07.12

( 21 ) D 23 00003

( 22 ) 2023.01.09.

( 72 ) dr. Novák Péterné, 7678 Kovácsszénája, Fő utca 28. (HU)

( 73 ) dr. Novák Péterné, 7678 Kovácsszénája, Fő utca 28. (HU)

( 54 ) Porcelán és kerámia rózsák

( 55 )

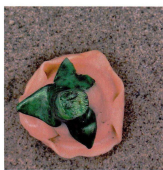

1/1. ábra



1/2. ábra



1/3. ábra



1/4. ábra



1/5. ábra

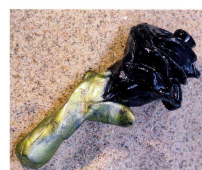

2/1. ábra

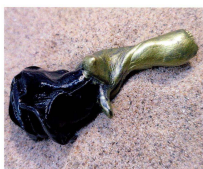

2/2. ábra

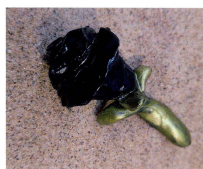

2/3. ábra



2/4. ábra

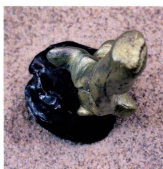

2/5. ábra



3/1. ábra



3/2. ábra



3/3. ábra

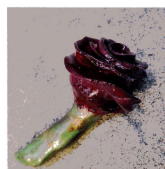

3/4. ábra

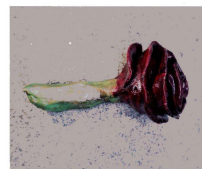

3/5. ábra



3/6. ábra

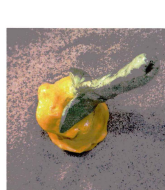

4/1. ábra

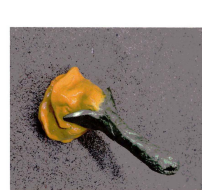

4/2. ábra



4/3. ábra



4/4. ábra

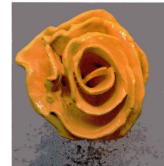

4/5. ábra



5/1. ábra



5/2. ábra



5/3. ábra



5/4. ábra



5/5. ábra



6/1. ábra



6/2. ábra



6/3. ábra



6/4. ábra

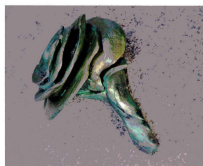

6/5. ábra

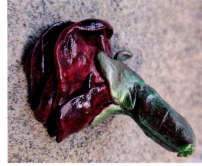

7/1. ábra



7/2. ábra

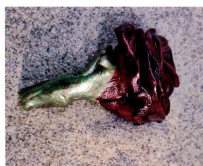

7/3. ábra



7/4. ábra



7/5. ábra



Megadott formatervezési mintaoltalmak

8/1. ábra



8/2. ábra



8/3. ábra



8/4. ábra



8/5. ábra

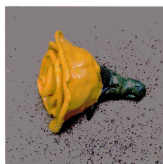

9/1. ábra

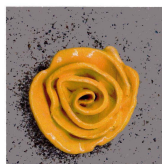

9/2. ábra



9/3. ábra



9/4. ábra



9/5. ábra

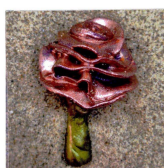

10/1. ábra

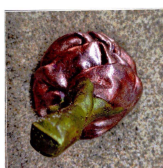

10/2. ábra



10/3. ábra



10/4. ábra



10/5. ábra



11/1. ábra



11/2. ábra



11/3. ábra



11/4. ábra

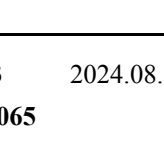

11/5. ábra

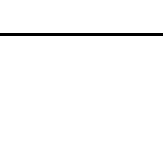

11/6. ábra

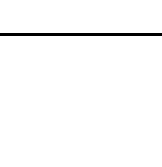

( 51 ) 11-02

( 11 ) 0093063 2024.08.12

( 21 ) D 23 00065

( 22 ) 2023.08.21.

( 72 ) Ok Fruzsina, 4400 Nyíregyháza, Akácos u. 29 (HU)

( 73 ) Ok Fruzsina, 4400 Nyíregyháza, Akácos u. 29 (HU)

( 54 ) Virágtál

( 55 )



1/1. ábra



1/2. ábra



1/3. ábra



1/4. ábra



1/5. ábra



2/1. ábra



2/2. ábra



2/3. ábra



2/4. ábra



2/5. ábra



2/6. ábra

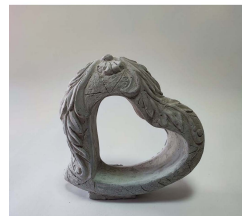

3/1. ábra



3/2. ábra



3/3. ábra



3/4. ábra



3/5. ábra



4/1. ábra



4/2. ábra





4/3. ábra



4/4. ábra



5/1. ábra



5/2. ábra



5/3. ábra



5/4. ábra



6/1. ábra



6/2. ábra



7/1. ábra



7/2. ábra



7/3. ábra



8/1. ábra



8/2. ábra



8/3. ábra



9/1. ábra



9/2. ábra



9/3. ábra



10/1. ábra



Megadott formatervezési mintaoltalmak

10/2. ábra



10/3. ábra



11/1. ábra



11/2. ábra



11/3. ábra



12/1. ábra



12/2. ábra



12/3. ábra



13/1. ábra



13/2. ábra



13/3. ábra



14/1. ábra



14/2. ábra



14/3. ábra



15/1. ábra



15/2. ábra



15/3. ábra



16/1. ábra



16/2. ábra



16/3. ábra



17/1. ábra





17/2. ábra



17/3. ábra



18/1. ábra



18/2. ábra



18/3. ábra



19/1. ábra



19/2. ábra



19/3. ábra



20/1. ábra



20/2. ábra



20/3. ábra



21/1. ábra



21/2. ábra



22/1. ábra



22/2. ábra



23/1. ábra



23/2. ábra



23/3. ábra



Megadott formatervezési mintaoltalmak

25/1. ábra



26/1. ábra



27/1. ábra



27/4. ábra



28/2. ábra



29/1. ábra

25/2. ábra



26/2. ábra



27/2. ábra



27/5. ábra



28/3. ábra



29/2. ábra

25/3. ábra



26/3. ábra



27/3. ábra



28/1. ábra



28/4. ábra



29/3. ábra

( 51 ) 11-02

19. OSZTÁLY - ÍRÓSZEREK, IRODAI FELSZERELÉSEK, MŰVÉSZ- ÉS OKTATÁSI KELLÉKEK

( 11 ) 0093046 2024.07.25

( 21 ) D 23 00049

( 22 ) 2023.06.19.

( 72 ) Szakáll Tamás, 1221 Budapest, Ringló út 81 (HU)

( 73 ) Myprintpix.hu Kft., 1037 Budapest, Vörösvári út 119-121 (HU)

( 54 ) Egyedi jegyzetfüzet

( 55 )

1/1. ábra

nyilatkozat



1/1. ábra



1/2. ábra



1/3. ábra



2/1. ábra

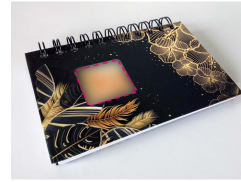

2/2. ábra



2/3. ábra



3/1. ábra



3/2. ábra



3/3. ábra



4/1. ábra



4/2. ábra

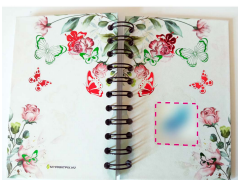

4/3. ábra



5/1. ábra



5/2. ábra



5/3. ábra



6/1. ábra



6/2. ábra



Megadott formatervezési mintaoltalmak

6/3. ábra

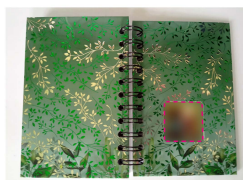

7/3. ábra

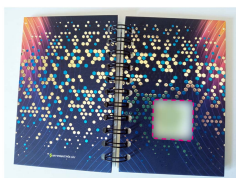

8/3. ábra



9/3. ábra

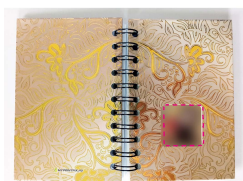

10/3. ábra

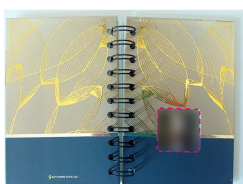

11/3. ábra

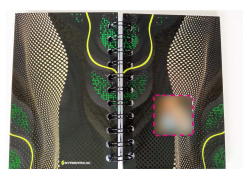

12/3. ábra

7/1. ábra



8/1. ábra



9/1. ábra



10/1. ábra

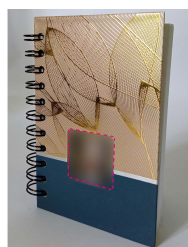

11/1. ábra

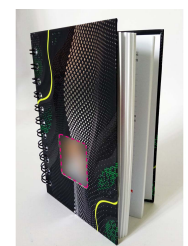

12/1. ábra

7/2. ábra



8/2. ábra



9/2. ábra

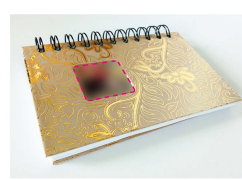

10/2. ábra

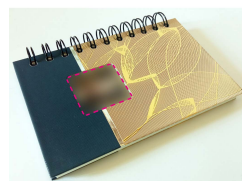

11/2. ábra

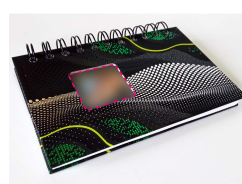

12/2. ábra

( 11 ) 0093039 2024.07.12

( 21 ) **D 24 00035**

( 22 ) **2024.04.16.**

( 72 ) Wokiné Wieger Mariann Szilvia, 1111 Budapest, Budafoki út 9-11. (HU)

( 73 ) Wokiné Wieger Mariann Szilvia, 1111 Budapest, Budafoki út 9-11. (HU)

( 54 ) Játéktábla

( 55 )

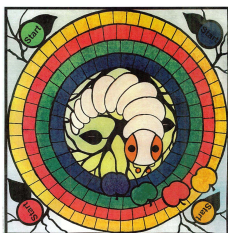

1/1. ábra

( 51 ) 21-01

( 11 ) 0093061 2024.08.01

( 21 ) **D 24 00062**

( 22 ) **2024.06.24.**

( 72 ) Szokalopulosz Zoe, 2120 Dunakeszi, Kagyló utca 8. (HU)

( 73 ) Szokalopulosz Zoe, 2120 Dunakeszi, Kagyló utca 8. (HU)

( 54 ) Libikóka

( 55 )

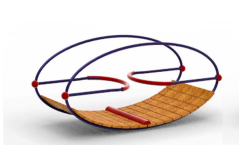

1/1. ábra

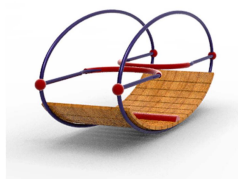

1/2. ábra

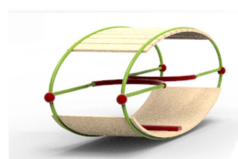

2/1. ábra

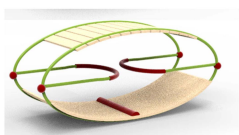

2/2. ábra



3/1. ábra



3/2. ábra

( 51 ) 21-03

## 25. OSZTÁLY - ÉPÜLET- ÉS ÉPÍTÉSZETI ELEMEK, EGYSÉGEK ÉS SZERKEZETEK

( 11 ) 0093038 2024.07.12

( 21 ) **D 24 00033**

( 22 ) **2024.04.04.**

( 72 ) Szűcs Máté, 3524 Miskolc, Hajós Alfréd u. 6. 2/3. (HU)

( 73 ) SW Umwlettechnik Magyarország Építőelemgyár Kft., 2339 Majosháza, Tóközi u. 10. (HU)

( 54 ) Gyepácslap

( 55 )



1/1. ábra

( 51 ) 25-02

( 11 ) 0093058 2024.08.01

( 21 ) **D 24 00066**

( 22 ) **2024.06.24.**

( 72 ) Szokalopulosz Zoe, 2120 Dunakeszi, Kagyló utca 8. (HU)

( 73 ) Szokalopulosz Zoe, 2120 Dunakeszi, Kagyló utca 8. (HU)

( 54 ) Virágágyás

( 55 )



1/1. ábra



2/1. ábra

( 51 ) 25-02

## 26. OSZTÁLY - VILÁGÍTÓESZKÖZÖK, FÉNYFORRÁSOK

( 11 ) 0093062 2024.08.02

( 21 ) **D 24 00068**

( 22 ) **2024.06.25.**

( 72 ) Csapody Máté, 1119 Budapest, Hadak útja 5. (HU)

( 73 ) Csapody Máté, 1119 Budapest, Hadak útja 5. (HU)

( 54 ) Lámpák

( 55 )

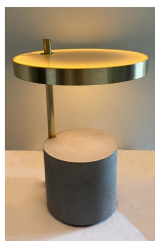

1/1. ábra

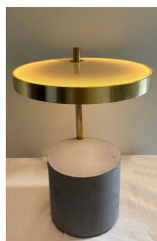

1/2. ábra



1/3. ábra



1/4. ábra



2/1. ábra



2/2. ábra





2/3. ábra



3/1. ábra

( 51 ) 26-05

---

( 11 ) 0093056 2024.08.01

( 21 ) **D 24 00058**

( 22 ) **2024.06.24.**

( 72 ) Fehérvári Panna Nóra, 1163 Budapest, Metró utca 1. (HU)

( 73 ) Fehérvári Panna Nóra, 1163 Budapest, Metró utca 1. (HU)

( 54 ) Lámpák

( 55 )



1/1. ábra



2/1. ábra



3/1. ábra



3/2. ábra

( 51 ) 26-05

---

( 11 ) 0093054 2024.08.01

( 21 ) **D 24 00071**

( 22 ) **2024.06.26.**

( 72 ) Kovács József, 2712 Nyársapát, Iskola Dűlő 11. (HU)

( 73 ) Kovács József, 2712 Nyársapát, Iskola Dűlő 11. (HU)

( 54 ) Lámpák

( 55 )



1/1. ábra



1/2. ábra



1/3. ábra



1/4. ábra

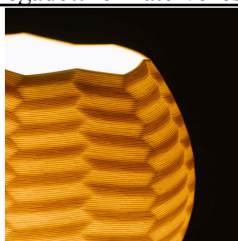

1/5. ábra



2/1. ábra

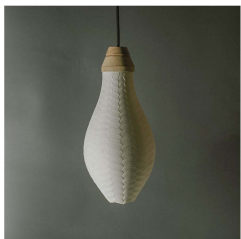

2/2. ábra



2/3. ábra

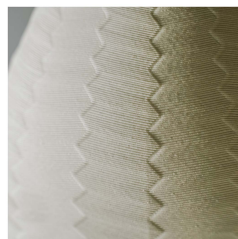

2/4. ábra

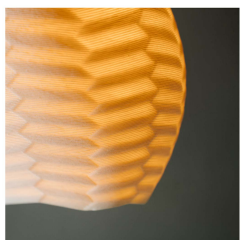

2/5. ábra



3/1. ábra



3/2. ábra



3/3. ábra

( 51 ) 26-05

## 32. OSZTÁLY - GRAFIKUS SZIMBÓLUMOK ÉS LOGÓK, FELÜLETI MINTÁZATOK, DÍSZÍTÉS

( 11 ) 0093050 2024.07.26

( 21 ) D 24 00054

( 22 ) 2024.06.12.

( 72 ) Wokiné Wieger Mariann, 1111 Budapest, Budafoki út 9-11. 5/4. (HU)

( 73 ) Wokiné Wieger Mariann, 1111 Budapest, Budafoki út 9-11. 5/4. (HU)

( 54 ) Grafika

( 55 )

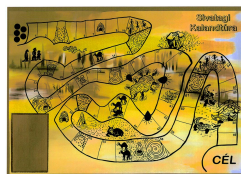

1/1. ábra

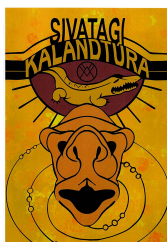

2/1. ábra

( 51 ) 32-01

( 11 ) 0093036 2024.07.10

( 21 ) D 24 00041

( 22 ) 2024.04.24.

( 72 ) Gyetvainé d'Elhougne Tünde Mária, 2225 Üllő, Gyár u. 64. (HU)

( 73 ) Gyetvainé d'Elhougne Tünde Mária, 2225 Üllő, Gyár u. 64. (HU)

( 54 ) Temetkezési emlékhely

( 55 )

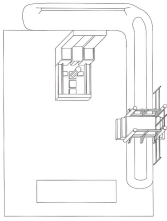

1/1. ábra

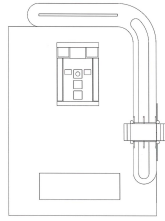

1/2. ábra



1/3. ábra

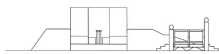

1/4. ábra

( 51 ) 32-02

---

A rovat 24 darab közlést tartalmaz.

**Formatervezési mintaoltalom megszűnése**

---

- ( 11 ) 0092889
  - ( 21 ) D 21 00059
  - ( 22 ) 2021.07.28.
  - ( 54 ) Italos doboz
- 

A rovat 1 darab közlést tartalmaz.

**Formatervezési mintaoltalom megújítása**

---

( 11 ) 0092240

( 21 ) D 14 00041

( 22 ) 2014.03.09.

( 54 ) Gumiköpenyből készült bútor

---

A rovat 1 darab közlést tartalmaz.

## Vegyes formatervezési mintaoltalmi közlemények

---

### Jogutódlás

---

- ( 11 ) 0091854
  - ( 21 ) D 11 00169
  - ( 73 ) VABEKO Műszaki Kereskedelmi és Szolgáltató Korlátolt Felelősségű Társaság, Siófok (HU)
- 

A rovat 1 darab közlést tartalmaz.

---

### Képviselési megbízás

---

- ( 21 ) D 23 00092
  - ( 71 ) Ballai Máté Zoltán, Kecskemét (HU)
  - ( 74 ) Dr. Keszthelyi Zita, Kecskemét
- 

- ( 21 ) D 23 00101
  - ( 71 ) Ballai Máté Zoltán, Kecskemét (HU)
  - ( 74 ) Dr. Keszthelyi Zita, Kecskemét
- 

A rovat 2 darab közlést tartalmaz.

---

### Képviselés megszűnése

---

- ( 11 ) 0092771
  - ( 21 ) D 19 00069
  - ( 73 ) High Care Cosmetics Kft., Miskolc (HU)
  - ( 74 ) Szilágyi Ildikó, Budapest
- 

A rovat 1 darab közlést tartalmaz.

**NEMZETI VÉDJEGYKÖZLEMÉNYEK****Védjegybejelentések meghirdetése****( 210 ) M 23 02963****( 220 ) 2023.10.24.**

( 731 ) Foglajrvost Online Kft., Egyházasdengeleg (HU)

( 740 ) Kőszegi Ügyvédi Iroda, Budapest

**( 541 ) FoglajOrvost**

( 511 ) 35 Célzott marketing; hirdetési- és reklámszolgáltatások; hirdetési felület kölcsönzése; időpont-emlékeztető szolgáltatások; időpont-ütemezési szolgáltatások; keresőmotor-optimalizálás reklámozás céljából; on-line hirdetői tevékenység számítógépes hálózaton.

41 Egészségklub szolgáltatások (egészség és fitnesz); gyakorlati képzés (szemléltetés).

**( 210 ) M 23 03275****( 220 ) 2023.11.15.**

( 731 ) Locco International Kft., Budapest (HU)

( 740 ) Rézmovits és Poór Ügyvédi Iroda, Budapest

**( 541 ) LOCCO CITY**

( 511 ) 9 Adatfeldolgozó programok; adatfeldolgozó rendszerek; adatfeldolgozó szoftverek; adatfeldolgozó szoftverek grafikai ábrázolásokhoz; adatgyűjtő eszközök; digitális pénztárcákban tárolt letölthető hűségkártyák; e-kereskedelmi és e-fizetési szoftverek; elektronikus kereskedelmi és elektronikus fizetési szoftverek; grafikai számítógépes programok promóciós célokra; kriptopénzváltó szoftver; kriptovaluta-csere szoftver; letölthető alkalmazások; letölthető mobilalkalmazások; letölthető okostelefonos alkalmazások [szoftverek]; letölthető számítógépes programok elektronikus úton történő fizetési tranzakciók megkönnyítésére; letölthető számítógépes szoftver a kriptoeszköz tranzakciók kezelésére blokklánc technológiát használva; letölthető számítógépes szoftver adatok és információk gyűjtésére; letölthető számítógépes szoftver digitális valutához; letölthető számítógépes szoftver elektronikus úton történő fizetési tranzakciók megkönnyítésére; letölthető számítógépes szoftver kriptopénz tranzakciók kezelésére és ellenőrzésére blokklánc technológia alkalmazásával; letölthető számítógépes szoftver kriptopénz-tranzakciók kezelésére és érvényesítésére blokklánc-alapú intelligens szerződések segítségével; letölthető számítógépes szoftver virtuális valutához; letölthető számítógépes szoftverek kriptovalutákhoz; letölthető számítógépes szoftverek kriptovalutás tranzakciók kezelésére blokklánc technológiával; letölthető szoftver digitális tokenek elköltésére és kereskedelmére; letölthető szoftver digitális tokenek fogadására és elérésére; letölthető szoftver digitális valuta elköltésére és kereskedésére; letölthető szoftver digitális valuta fogadására és elérésére; letölthető szoftver kripto tokenek és részvény tokenek fogadására és elérésére; letölthető szoftver kriptopénz elköltésére és kereskedésére; letölthető szoftver kriptopénz fogadására és hozzáférésre; letölthető szoftver kriptopénz tranzakciók kezelésére és érvényesítésére blokklánc-alapú okos szerződések segítségével; letölthető szoftver kriptopénz-tranzakciók kezelésére blokklánc-technológia alkalmazásával; letölthető szoftver kriptopénz-tranzakciók kezelésére és ellenőrzésére blokklánc-technológia alkalmazásával; letölthető szoftver kriptotokenek és közüzemi tokenek fogadására és elérésére; letölthető szoftveralkalmazások [alkalmazások]; mobil alkalmazások; számítógépek és számítógépes szoftverek adatgyűjtésre, -átvitelre, -archiválásra, -kezelésre és -feldolgozásra; számítógépes alkalmazások mobiltelefonokhoz; számítógépes elektronikus kereskedelmi szoftverek, melyek lehetővé teszik a felhasználóknak elektronikus üzleti tranzakciók lebonyolítását egy globális számítógépes hálózaton keresztül; számítógépes hardver és szoftver a digitális valutákhoz; számítógépes programok adatfeldolgozásra; számítógépes programok elektronikus úton történő fizetési tranzakciók megkönnyítésére; számítógépes programok elektronikus valutakereskedelemhez; számítógépes programok reklámcélú grafikák előállítására; számítógépes szoftver alkalmazás formájában mobil eszközökhöz és számítógépekhez; számítógépes szoftver digitális valutához; számítógépes szoftver elektronikus fizetés nyújtására mások számára; számítógépes szoftver

elektronikus valutakereskedelemhez; számítógépes szoftver virtuális valuta elektronikus kereskedelméhez; számítógépes szoftver virtuális valutához; számítógépes szoftverek a blokklánc-technológiához és a kriptopénzhez; számítógépes szoftverek adatfeldolgozáshoz; számítógépes szoftverek kriptovalutához; szoftverek elektronikus fizetések feldolgozásához; szoftverek üzleti adatok elemzéséhez; virtuális valuta elektronikus kereskedelmére szolgáló számítógépes programok.

35 A befektetők kereskedelmi és üzleti érdekeinek előmozdítása egy egyesület által a tagjai számára; a szakemberek kereskedelmi érdekeinek előmozdítása, amelyet egy egyesület biztosít tagjai számára; a vállalkozók kereskedelmi érdekeinek előmozdítása egy egyesület által a tagjai számára; adatfeldolgozás; adatfeldolgozás vállalkozások számára; adatfeldolgozási tanácsadás; adatfeldolgozási, rendszerezési és -kezelési szolgáltatások; adatfeldolgozással kapcsolatos konzultáció; adatfeldolgozással kapcsolatos tanácsadási szolgáltatások; adatfeldolgozással kapcsolatos üzleti konzultációs szolgáltatások; adatgyűjtés; adatgyűjtés piackutatásokhoz; adatgyűjtési szolgáltatások; adatok feldolgozása, rendszerezése és kezelése; adminisztratív segítségnyújtás és adatfeldolgozási szolgáltatások; adminisztratív támogatás és adatfeldolgozási szolgáltatások; alkalmazási szoftverek, beleértve a kommunikációs, hálózati és közösségi hálózati szoftvereket is, kis- és nagykereskedelmi; alkalmazási szoftverekkel kapcsolatos kis- és nagykereskedelmi szolgáltatások, beleértve a kommunikációs, hálózati és közösségi hálózati szoftvereket; árucikkek promóciója influenszerek segítségével; árukkal és szolgáltatásokkal kapcsolatos fogyasztói adatok nyújtása; árukkal és szolgáltatásokkal kapcsolatos reklámozás és értékesítésösztönzés; az interneten keresztül nyújtott kereskedelmi információs szolgáltatások; az interneten keresztül nyújtott reklám- és kereskedelmi információs szolgáltatások; az üzleti adminisztrációval és az üzletvezetéssel kapcsolatos marketing- és promóciós tevékenységek; az üzleti menedzsmenttel kapcsolatos adatok és információk összeállítása és elemzése; befolyásmarketing; befolyásoló marketing; beszerzési ügynökségi szolgáltatások; digitális hálózatok útján nyújtott marketing szolgáltatások; eladási, értékesítési promóciók; eladásösztönzéssel kapcsolatos tanácsadási szolgáltatások; elektronikus adatfeldolgozással kapcsolatos tanácsadás; elektronikus kereskedelem népszerűsítéséhez kapcsolódó reklámszolgáltatások; elektronikus kereskedelmi szolgáltatások, nevezetesen információnyújtás termékekről telekommunikációs hálózatokon keresztül, reklám- és eladási célokra; engedményeket vagy vásárlásra való ösztönzést magukban foglaló hűségprogramok adminisztrációja; értékesítési és népszerűsítő ösztönzőprogramok szervezése, működtetése és felügyelete; értékesítési és promóciós ösztönzőprogramok adminisztrációja; értékesítési promóció audiovizuális média használatával; értékesítési promóció privilégiumokkal járó felhasználói kártyák terjesztése révén; értékesítési promóciók vásárlási vagy értékesítési pontokon, mások megbízásából; értékesítési promóciós ösztönző programok adminisztrációja; értékesítési promóciós szolgáltatások; értékesítésösztönzés mások nevében, kiváltságos felhasználói kártyák terjesztése és kezelése révén; értékesítésösztönzés ügyfélhűségkártyák kezelésével; értékesítésösztönzés ügyfélhűségkódok kezelésével; értékesítésösztönzés ügyfélhűségpontok kezelésével; értékesítésösztönzés vásárlói hűségkuponok kezelésével; értékesítésösztönzési szolgáltatások mások számára; értékesítéssel kapcsolatos információk szolgáltatása; fizetési terminálokkal kapcsolatos kis- és nagykereskedelmi szolgáltatások; fogyasztói hűség- és ösztönzőprogramok adminisztrációja; fogyasztói hűségprogram adminisztrációja éttermi szolgáltatások és mások kiskereskedelmi szolgáltatásainak népszerűsítése érdekében; fogyasztói hűségprogramok igazgatása; fogyasztói hűségprogramok szervezése és vezetése; fogyasztói profilalkotás kereskedelmi vagy marketing célokra, amelyet listaközvetítők végeznek; fogyasztói termékekkel kapcsolatos információ nyújtása; harmadik fél által kínált áruk és szolgáltatások értékesítésének promóciós szolgáltatásai hirdetések útján; harmadik fél árucikkek és szolgáltatások értékesítésének promóciós szolgáltatása kedvezménypontok segítségével; harmadik fél árucikkek és szolgáltatások értékesítésének promóciós szolgáltatások promóciós nyereményjátékok formájában nyújtott kedvezmények és prémiumok révén történő promóciója; harmadik fél áruinak és szolgáltatásainak reklámozása olyan szponzorok felkutatása révén, akik az árukat és szolgáltatásokat kapcsolatba hozzák sporttevékenységekkel; harmadik fél termékeinek és szolgáltatásainak népszerűsítése kuponok terjesztése révén; harmadik fél termékeinek és szolgáltatásainak népszerűsítése szponzorok szervezése révén oly módon, hogy kapcsolatba hozzák termékeiket és szolgáltatásaikat jutalmazási programmal; harmadik fél termékeinek és szolgáltatásainak promóciója weboldalakon elhelyezett



reklámokkal; harmadik felek termékeinek és szolgáltatásainak promóciós reklámozása hazai és nemzetközi sporteseményekkel kapcsolatos szponzori megállapodások és licencszerződések révén; harmadik felek termékeinek és szolgáltatásainak promóciós reklámozása sport-, zenei és egyéb kulturális eseményekhez kapcsolódó szponzori megállapodások és licencszerződések révén; harmadik féltől származó áruk és szolgáltatások értékesítésének promóciós szolgáltatása kedvezményekkel; harmadik személyek áruinak és szolgáltatásainak globális számítógépes hálózaton keresztül történő reklámozása; harmadik személyek termékeinek és szolgáltatásainak interneten való reklámozása; hirdetési hely biztosítása globális számítógépes hálózaton; hirdetési- és reklámszolgáltatások, valamint a hozzájuk kapcsolódó tanácsadás; hűség- és ösztönző programok működtetése; hűség- és ösztönzőrendszerek szervezése; hűségprogramok adminisztrációja; hűségprogramok és ösztönzési programok megszervezése, működtetése és felügyelete; hűségprogramok szervezése ügyfeleknek kereskedelmi, promóciós és reklámcélokra; hűségprogramokon keresztül nyújtott értékesítési promóciók; információgyűjtés piackutatáshoz; internetes marketing; kedvezményes kártyás hűségprogramok szervezése és kezelése; kedvezményes program adminisztrálása, amely lehetővé teszi a résztvevők számára, hogy áruból és szolgáltatásokból kedvezményeket kapjanak egy kedvezményes tagsági kártya használata révén; kedvezménykártyás hűségprogramok szervezése és kezelése; kedvezményprogram adminisztrációja, lehetővé téve a tagok számára, hogy kedvezménykártyájuk segítségével kedvezményesen vásárolhassanak árukat és szolgáltatásokat; kereskedelmi adatelemzés; kereskedelmi elemző és információs szolgáltatások, valamint piackutatások; kereskedelmi értékesítési információs szolgáltatások; kereskedelmi és üzleti kapcsolattartási adatok biztosítása; kereskedelmi és üzleti kapcsolattartási adatok biztosítása interneten; kereskedelmi és üzleti kapcsolattartási információk nyújtása az interneten keresztül; kereskedelmi információ biztosítása; kereskedelmi információ és tanácsadás fogyasztóknak [fogyasztói tanácsadás]; kereskedelmi információ terjesztése; kereskedelmi információk és tanácsadás a fogyasztók számára a termékek és szolgáltatások kiválasztásában; kereskedelmi információk gyűjtése; kereskedelmi információk nyújtása fogyasztóknak; kereskedelmi információk nyújtása globális számítógépes hálózaton keresztül; kereskedelmi információk nyújtása weboldalakon keresztül; kereskedelmi információk összeállítása; kereskedelmi információk szolgáltatása; kereskedelmi információs szolgáltatások; kereskedelmi információs szolgáltatások az interneten keresztül; kereskedelmi információs ügynökségek; kereskedelmi közvetítői szolgáltatások; kereskedelmi promóciós szolgáltatások; kereskedelmi tájékoztatás mobilalkalmazásokon keresztül; kereskedelmi tanácsadás a blokklánc technológia és a kriptopénz területén; kereskedelmi üzleti információk gyűjtése; kereskedelmi üzleti promóció; kereskedelmi üzletvezetéssel kapcsolatos tanácsadás és információnyújtás; keresőmotor-optimalizáció mások weboldalainak népszerűsítéséhez; keresőmotor-optimalizációval kapcsolatos konzultáció; keresőmotor-optimalizálás reklámozás céljából; keresőmotor-optimalizálással kapcsolatos marketingtervezési szolgáltatások; keresőoptimalizálás; közösségi hálózati marketing; közösségi média marketing; közösségi média stratégia és marketing tanácsadás; listaközvetítői szolgáltatások, amelyek kereskedelmi vagy marketing célú fogyasztói profilalkotást jelentenek; listaközvetítői szolgáltatások, amelyek közvetlen levelezési listák összeállítását jelentik; listaközvetítők szolgáltatása, amely kereskedelmi vagy marketing célú fogyasztói profilalkotás; listaközvetítők szolgáltatásai, amelyek közvetlen levelezési listák összeállítását jelentik; manöken/modell közvetítés reklám- vagy kereskedelmi célból; márka promóciós és PR szolgáltatások; márkaimázs-tanácsadás; márkákkal kapcsolatos konzultációs szolgáltatások; márkamarketing-szolgáltatások; márkanagyköveti szolgáltatások; márkapozicionálási szolgáltatások; márkatesztelés; marketing és promóciós szolgáltatások; marketing információk nyújtása; marketing promóciós rendezvények szervezése és lebonyolítása harmadik felek számára; marketing promóciós rendezvények szervezésével és lebonyolításával kapcsolatos szolgáltatások; marketing szolgáltatások; marketing szolgáltatások a honlapforgalom optimalizálása terén; marketing tanácsadás a blokklánc technológia és a kriptovaluta területén; marketing- és promóciós szolgáltatások, amelyek mások weboldalaira mutató hiperlinkek biztosításával kapcsolatosak; marketing-, reklám- és promóciós szolgáltatások; marketingadatok statisztikai értékelése; marketinggel kapcsolatos információnyújtás; marketinggel kapcsolatos információnyújtás weboldalakon keresztül; marketingszolgáltatások harmadik fél termékeinek és szolgáltatásainak márkanagykövetek általi promóciója; marketingtanácsadás a közösségi média

területén; marketingügynökségi szolgáltatások; mások áruinak és szolgáltatásainak értékesítésének előmozdítása versenyek és ösztönző díjprogramok révén; mások áruinak és szolgáltatásainak értékesítés ösztönzése árengedményekkel és prémiumokkal promóciós nyereményjátékok formájában; mások áruinak és szolgáltatásainak értékesítés ösztönzése hirdetések útján; mások áruinak és szolgáltatásainak értékesítés ösztönzése kedvezményekkel; mások áruinak és szolgáltatásainak értékesítés ösztönzése promóciós nyereményjátékok formájában nyújtott prémiumok révén; mások áruinak és szolgáltatásainak népszerűsítése reklámanyagok különböző módszerekkel történő terjesztésével; mások áruinak és szolgáltatásainak promóciója kuponok osztásával; mások áruinak és szolgáltatásainak reklámozása kedvezménykártya-programokkal; mások áruinak és szolgáltatásainak reklámozása promóciós rendezvényeken; mások számára márkaidentitást létrehozó reklámszolgáltatások; mások termékeinek és szolgáltatásainak népszerűsítését szolgáló ösztönző programok adminisztrálása; mások termékeinek és szolgáltatásainak promóciója preferált fogyasztók programja segítségével; mások termékeinek és szolgáltatásainak reklámozása; mások termékeinek és szolgáltatásainak reklámozása kártyás hűségjutalmazási rendszerrel; megvásárolni szánt termékek és áruk kiválasztásával kapcsolatos információnyújtás és tanácsadás a fogyasztók számára; modellezési szolgáltatások reklámozás vagy értékesítésösztönzés céljából; online hirdetési hálózathoz való illesztési szolgáltatások a hirdetők és weboldalak összekapcsolására; online hirdetői tevékenység számítógépes hálózaton; online információk nyújtása a reklámozással, az üzleti menedzsmenttel, az adminisztrációval és az irodai funkciókkal kapcsolatban; online marketing; online tag-alapú közösségi média márkamarketing szolgáltatások; online ügyfél-alapú közösségi média márkamarketing szolgáltatások; online vagy az interneten keresztül nyújtott információ, tanácsadás és konzultáció az üzleti menedzsmenttel és az üzleti adminisztrációval kapcsolatban; online elérhető árukkal és szolgáltatásokkal kapcsolatos reklámozás és értékesítésösztönzés; online hirdetési hálózaton biztosított összepárosítási szolgáltatások a hirdetők weboldalakkal történő összehozása céljából; online reklám- és marketingszolgáltatások; online reklámozás számítógépes kommunikációs hálózatokon; online tag-alapú közösségi média márkamarketing szolgáltatások; online ügyfél-alapú közösségi média márkamarketing szolgáltatások; online weblapok népszerűsítése, reklámozása és marketingje; piaci tanulmányok adatainak statisztikai kiértékelése; piackutatáshoz kapcsolódó információk gyűjtése; piackutatási adatelemzés; piackutatási adatgyűjtő szolgáltatások; piackutatási adatok elemzése; piackutatási adatok értelmezése; piackutatási adatok és statisztikák elemzése; piackutatási adatok statisztikai kiértékelése; piackutatási információnyújtás; piackutatási statisztikák és adatok elemzése; piackutatási szolgáltatások az internethasználati szokásokkal és az ügyfélhűséggel kapcsolatban; piackutatások az internethasználati szokásokra és a vásárlói hűségre vonatkozóan; piackutatással kapcsolatos információk gyűjtése; piackutatással kapcsolatos információszolgáltatás; promóciós és marketing rendezvények szervezése és lebonyolítása; promóciós és merchandising anyagok készítése mások számára; promóciós és reklámszolgáltatások; promóciós események szervezése és lebonyolítása; promóciós kampányok kidolgozása; promóciós marketing; promóciós marketing-szolgáltatások audiovizuális média felhasználásával; promóciós rendezvények szervezése; promóciós szolgáltatások; promóciós versenyek útján harmadik féltől származó áruk és szolgáltatások értékesítésével kapcsolatos promóciós szolgáltatások; reklám és kereskedelmi információs szolgáltatások; reklám és marketing; reklám- és promóciós anyagok terjesztése; reklám- és promóciós szerződések készítése harmadik felek számára; reklám- és promóciós szolgáltatások; reklám- és promóciós szolgáltatások és az ezekkel kapcsolatos információs szolgáltatások; reklám, marketing és promóciós anyagok terjesztése; reklám, promóció és marketing; reklámfelület biztosítása elektronikus úton és globális információs hálózatokon keresztül; reklámhely biztosítása elektronikus eszközök vagy globális információs hálózatok segítségével; reklámkampányok kidolgozása vállalkozások számára; reklámmal, üzletvezetéssel és ügyintézéssel, valamint irodai funkciókkal kapcsolatos online információszolgáltatás; reklámmal, üzletvezetéssel, adminisztrációval és irodai funkciókkal kapcsolatos információszolgáltatás; reklámok terjesztése mások számára online elektronikus kommunikációs hálózaton keresztül; reklámok terjesztése online kommunikációs hálózatokon; reklámok, promóciós és marketinganyagok készítése mások számára; reklámozás és értékesítési promóciós szolgáltatások; reklámozás ügyfélhűségkártyák kezelésével; reklámozás ügyfélhűségpontok kezelésével; reklámozás vásárlói hűségkódok kezelésével; reklámozás vásárlói hűségkuponok

kezelésével; reklámozás, hirdetés mobiltelefonos hálózatokon keresztül; reklámozás, marketing és promóciós konzultáció, tanácsadó és segítségnyújtási szolgáltatások; reklámozási és értékesítési anyagok készítése mások számára; reklámozási és marketing-szolgáltatások közösségi médián keresztül biztosítva; reklámozási szolgáltatások italok népszerűsítésére; reklámozási szolgáltatások vállalati és márkaarculat létrehozásához; reklámozási, főként terméknépszerűsítő szolgáltatások; reklámozási, marketing és promóciós szolgáltatások; reklámozási, promóciós és PR szolgáltatások; reklámozásra és promóciós szolgáltatásokra vonatkozó tanácsadás; reklámszolgáltatások az e-kereskedelem népszerűsítésére; reklámszövegírás promóciós célokból; reklámtanácsadás a blokklánc technológia és a kriptopénz területén; reklámügynökségek, amelyek vállalkozások népszerűsítésére irányuló marketingstratégiákra szakosodtak; reklámügynökségek, hirdetési ügynökségek; röplapterjesztés; segítségnyújtás az üzleti promóció terén; statisztikai információk összeállítása és szolgáltatása üzleti vagy kereskedelmi célokra; statisztikai információk szolgáltatása üzleti vagy kereskedelmi célokra; statisztikai üzleti információk készítése; szakemberek üzleti érdekeinek előmozdítása egy egyesület által a tagjai számára; szakmai hálózatépítési szolgáltatások; számítógépes adatbázisokban tárolt üzleti adatok és információk gyűjtése, rendszerezése, összeállítása és elemzése; számítógépes hálózatok és weboldalak online reklámozása; számítógépes kommunikációs hálózatokon keresztül nyújtott kiskereskedelmi szolgáltatások; szolgáltatások népszerűsítése influencereken keresztül; tájékoztatás és tanácsadás a fogyasztóknak a termékek és a megvásárolni kívánt cikkek kiválasztásával kapcsolatban; televízió, rádió vagy postai úton nyújtott reklám- és reklámszolgáltatások; televíziós, rádiós és postai hirdetési és reklámszolgáltatások; termékek és szolgáltatások promóciója és marketingje globális számítógépes hálózatokon keresztül; termékek üzleti promóciója mások számára; termékekről szóló információk nyújtása telekommunikációs hálózatokon keresztül reklám- és értékesítési céllal; többszintű marketing üzleti szolgáltatások [üzleti hálózatépítési szolgáltatások]; ügyfélhűséggel kapcsolatos kereskedelmi műveletek szervezése és irányítása; ügyfélhűséghez kapcsolódó piackutatási szolgáltatások; ügyfélhűségprogramok szervezése; ügyfélhűségprogramok szervezése és irányítása; üzleti adatelemzési szolgáltatások; üzleti adatkutatás; üzleti adatok összeállítása és elemzése a blokklánc technológia és a kriptopénz területén; üzleti adatok, statisztikák, információk és információk indexek gyűjtése, rendszerezése, összeállítása és elemzése kereskedelmi vagy reklámcélokra; üzleti adminisztrációs tanácsadás az informatika területén; üzleti célú gazdasági tájékoztató szolgáltatások; üzleti elemzés és tájékoztatás, valamint piackutatás; üzleti elemzési és információk szolgáltatások, valamint piackutatások; üzleti és kereskedelmi beszámolók és információk előkészítése és összeállítása; üzleti és kereskedelmi tanácsadás és tájékoztatás; üzleti és marketinginformációk nyújtása; üzleti hálózati szolgáltatások; üzleti információ terjesztése; üzleti információk; üzleti információk az értékesítési módszerekről; üzleti információk biztosítása; üzleti információk biztosítása globális számítógépes hálózatokon keresztül; üzleti információk elemzése; üzleti információk gyűjtése; üzleti információk nyújtása a blokklánc technológia és a kriptovaluta területén; üzleti információk nyújtása a blokklánc technológia és a virtuális valuták területén; üzleti információk nyújtása a közösségi média területén; üzleti információk nyújtása az interneten keresztül; üzleti információk nyújtása egy weboldalon keresztül; üzleti információk nyújtása globális számítógépes hálózatokon keresztül; üzleti információk nyújtása weboldalon keresztül; üzleti információk és tanácsadási szolgáltatások; üzleti információk iroda szolgáltatásai; üzleti információk jegyzék-szolgáltatások nyújtása globális számítógépes hálózaton keresztül; üzleti információk szolgáltatások vállalkozások számára; üzleti lehetőségek népszerűsítése; üzleti menedzsment és márkák marketingje vállalkozások és magánszemélyek számára; üzleti menedzsment, adminisztrációs és információk szolgáltatások; üzleti menedzsmenttel kapcsolatos segítségnyújtás és információnyújtás; üzleti promóció; üzleti segítségnyújtás, menedzsment és információk szolgáltatások; üzleti statisztikai információk szolgáltatása; üzleti statisztikai információk szolgáltatások; üzleti statisztikák és kereskedelmi információk összeállítása; üzleti tanácsadás a blokklánc technológia és a kriptovaluta területén; üzleti tanácsadás és információk szolgáltatások; üzleti tanácsadás és információk szolgáltatás a blokklánc technológia és a kriptopénz vagyongépelés területén; üzleti tanácsadás és üzleti tájékoztatás vállalkozások számára; üzleti tanácsadás, konzultáció és információk szolgáltatások; üzleti tanácsadó és információk szolgáltatások; üzleti tevékenységgel kapcsolatos információk szolgáltatás; üzleti ügyekkel kapcsolatos információk szolgáltatások; üzlettel kapcsolatos statisztikai

adatok összeállítása; üzletviteli információk nyújtása a stratégiai tervezés területén; üzletviteli segítségnyújtás és információszolgáltatás; üzletviteli tanácsadási szolgáltatások az információs technológiák terén; vállalati márkaépítési szolgáltatások; vállalatok promóciója [reklámozás]; vállalatokkal kapcsolatos üzleti információk nyújtása; vállalkozások statisztikai adatainak összeállítása; vállalkozásoknak nyújtott üzleti tanácsadás és üzleti információs szolgáltatások; vállalkozók üzleti érdekeinek előmozdítása, amelyet egy egyesület nyújt tagjai számára; vásárlói hűségprogramok adminisztrációja; vásárlói hűségprogramok nyújtása kereskedelmi célokra; vásárlói hűségprogramok nyújtása promóciós célokra; vásárlói hűségprogramok nyújtása reklámcélokra; vásárlói hűségprogramok szervezése kereskedelmi, promóciós vagy reklámcélokra; vásárlói hűségprogramok szervezése, működtetése és felügyelete; vásárlói termékinformációk nyújtása az interneten; védjegy-stratégiai szolgáltatások; webes alkalmazás- és szerverszoftverekkel kapcsolatos kis- és nagykereskedelmi szolgáltatások, beleértve az e-kereskedelmi és e-fizetési szoftvereket.

36 A blokklánc-technológia területén egy számítógépes platformon történő működésre használt kriptográfiai protokollokat tartalmazó digitális tokenek elektronikus átutalása; a blokklánc-technológia területén egy számítógépes platformon történő működésre használt kriptográfiai protokollokat tartalmazó virtuális valuták elektronikus átutalása; ajándékutalvány jellegű értékjegyek kibocsátása; alkuszi/ügynöki tevékenység; áruházi kártyatranzakciók feldolgozása; áruk és szolgáltatások elektronikus kommunikációs hálózaton keresztül való megvásárlásához kapcsolódó kifizetések feldolgozása; automata fizetési szolgáltatások; bankkártyás tranzakciók feldolgozása; biztonságos fizetések biztosítása kereskedelmi tranzakciókhoz; biztonságos kereskedelmi tranzakciók és fizetési lehetőségek biztosítása; biztonságos kereskedelmi tranzakciók és fizetési lehetőségek biztosítása egy mobil eszköz használatával egy értékesítési ponton; biztonságos pénzügyi tranzakciók és fizetési lehetőségek biztosítása; biztonságos pénzügyi tranzakciók és fizetési lehetőségek biztosítása mobil eszköz használatával egy értékesítési ponton; bónusz- és jutalmazási rendszerekkel kapcsolatos elektronikus fizetőkártyák kibocsátása; deviza brókerkövetítés; deviza váltásával kapcsolatos szolgáltatások és tanácsadás; digitális token biztosítása egy online közösség tagjai számára egy globális számítógépes hálózaton keresztül történő használatra; digitális token kibocsátása egy online közösség tagjai általi használatra egy globális számítógépes hálózaton keresztül; digitális valuta biztosítása egy online közösség tagjai számára egy globális számítógépes hálózaton keresztül történő használatra; digitális valuta bróker szolgáltatások; digitális valuta kibocsátása egy online közösség tagjai számára egy globális számítógépes hálózaton keresztül történő felhasználásra; digitális valutacsere szolgáltatások; digitális valutakereskedési szolgáltatások; diszkont brókerszolgáltatások; elektronikus fizetések elektronikus feldolgozása globális számítógépes hálózaton keresztül; elektronikus fizetési kártyák kibocsátása bónusz- és jutalmazási rendszerekkel kapcsolatban; elektronikus fizetési szolgáltatások; elektronikus kereskedelmi fizetési szolgáltatások; elektronikus kifizetések feldolgozása; elektronikus mobilfizetési szolgáltatások; elektronikus pénzügyi átutalási és fizetési szolgáltatások; elektronikus pénztárcás fizetési szolgáltatások; előre fizetett értéktároló kártyák kibocsátása; előre fizetett fizetési kártyák kibocsátása; előre fizetett kártyával történő elektronikus kifizetések feldolgozása; értékbónok ajándékutalványok formájában való kibocsátása; értékbónok kibocsátása és beváltása; értékbónok kibocsátásával kapcsolatos tájékoztatás; értékjegyek kibocsátása a vásárlói hűség jutalmaként; értékjegyek kibocsátása ajándékutalványok formájában; értékjegyek kibocsátása az ügyfélhűség jutalmaként; értékjegyek kibocsátása és visszaváltása; értékjegyek kibocsátása éttermi utalványok formájában; értékjegyek kibocsátása ügyféltagsági rendszer részeként; értékjegyek kibocsátásával kapcsolatos információk nyújtása; értékjegyek visszaváltása; értékutalványok kibocsátása; éttermi utalvány jellegű értékjegyek kibocsátása; feltöltőkártyák kibocsátása; fizetési tranzakciók feldolgozása; fizetésre alkalmas ajándékkártyák kibocsátása; hűségkedvezményes kártyás fizetés feldolgozása; hűségkedvezménykód-fizetés feldolgozása; hűségpont-fizetési szolgáltatások; hűségutalványokkal kapcsolatos fizetés-feldolgozási szolgáltatások; interneten keresztül történő fizetési műveletek feldolgozása; kártyás fizetések lebonyolítása; kedvezmények nyújtása más résztvevő létesítményeknek tagsági kártya használatán keresztül; készpénz és egyéb visszatérítések biztosítása a hitelkártya használatáért egy ügyfélhűségprogram részeként; készpénz nélküli fizetési forgalom lebonyolítása; kifizetések elektronikus feldolgozása; kifizetések feldolgozása; kriptoeszközök elektronikus átvitele; kriptoeszközök pénzügyi átváltása;

kriptopénz befektetési szolgáltatások; kriptopénz befektetési tanácsadás; kriptopénz kereskedési szolgáltatások; kriptovaluta elektronikus átutalása; kriptovaluta fizetési műveletek feldolgozása; kriptovaluta vagyonkezelés; kriptovaluta-hitelkártya tranzakciók feldolgozása; kriptovaluta-váltási szolgáltatások; kriptovalutával kapcsolatos pénzügyi tanácsadás; online brókerközvetítés devizával és egyéb pénzügyi termékekkel kapcsolatos kereskedés és tranzakciók lebonyolítása; online diszkont értékpapír-bróker szolgáltatás; pénz átváltási szolgáltatások; pénzügyi tanácsadás a kriptopénzek területén; pénzügyi tranzakciós és fizetési szolgáltatások; számla diszkontálási szolgáltatások; tárolt értékű kártyák kibocsátása; ügyfélhűség-kedvezménykártyák kibocsátása; ügyfélhűség-kedvezménykódok kibocsátása; ügyfélhűségpontok kibocsátása; valutaátutalási szolgáltatások; valutakereskedelem és pénzváltási szolgáltatások; valutakereskedés; vásárlói hűségkuponok kibocsátása; vezeték nélküli távközlési eszközökön és készülékeken keresztül nyújtott fizetési szolgáltatások; virtuális valuta elektronikus átutalása egy online közösség tagjai számára egy globális számítógépes hálózaton keresztül; virtuális valuták elektronikus átutalása; virtuális valuták pénzügyi átváltása; virtuális valutakereskedelmi szolgáltatások; virtuálisvaluta-átutalási szolgáltatások; virtuálisvaluta-szolgáltatások; virtuálisvaluta-váltás.

( 210 ) M 23 03276

( 220 ) 2023.11.15.

( 731 ) Locco International Kft., Budapest (HU)

( 740 ) Rézmovits és Poór Ügyvédi Iroda, Budapest

( 546 )



( 511 ) 9 Adatfeldolgozó programok; adatfeldolgozó rendszerek; adatfeldolgozó szoftverek; adatfeldolgozó szoftverek grafikai ábrázolásokhoz; adatgyűjtő eszközök; digitális pénztárcákban tárolt letölthető hűségkártyák; e-kereskedelmi és e-fizetési szoftverek; elektronikus kereskedelmi és elektronikus fizetési szoftverek; grafikai számítógépes programok promóciós célokra; kriptopénzváltó szoftver; kriptovaluta-csere szoftver; letölthető alkalmazások; letölthető mobilalkalmazások; letölthető okostelefonos alkalmazások [szoftverek]; letölthető számítógépes programok elektronikus úton történő fizetési tranzakciók megkönnyítésére; letölthető számítógépes szoftver a kriptoeszköz tranzakciók kezelésére blokklánc technológiát használva; letölthető számítógépes szoftver adatok és információk gyűjtésére; letölthető számítógépes szoftver digitális valutához; letölthető számítógépes szoftver elektronikus úton történő fizetési tranzakciók megkönnyítésére; letölthető számítógépes szoftver kriptopénz tranzakciók kezelésére és ellenőrzésére blokklánc technológia alkalmazásával; letölthető számítógépes szoftver kriptopénz-tranzakciók kezelésére és érvényesítésére blokklánc-alapú intelligens szerződések segítségével; letölthető számítógépes szoftver virtuális valutához; letölthető számítógépes szoftverek kriptovalutákhoz; letölthető számítógépes szoftverek kriptovalutas tranzakciók kezelésére blokklánc technológiával; letölthető szoftver digitális tokenek elköltésére és kereskedelmére; letölthető szoftver digitális tokenek fogadására és elérésére; letölthető szoftver digitális valuta elköltésére és kereskedésére; letölthető szoftver digitális valuta fogadására és elérésére; letölthető szoftver kripto tokenek és részvény tokenek fogadására és elérésére; letölthető szoftver kriptopénz elköltésére és kereskedésére; letölthető szoftver kriptopénz fogadására és hozzáférésre; letölthető szoftver kriptopénz tranzakciók kezelésére és érvényesítésére blokklánc-alapú okos szerződések segítségével; letölthető szoftver kriptopénz-tranzakciók kezelésére blokklánc-technológia alkalmazásával; letölthető szoftver kriptopénz-tranzakciók kezelésére és ellenőrzésére blokklánc-technológia alkalmazásával; letölthető szoftver kriptotokenek és közüzemi tokenek fogadására és elérésére; letölthető szoftveralkalmazások [alkalmazások]; mobil alkalmazások; számítógépek és számítógépes szoftverek adatgyűjtésre, -átvitelre, -archiválásra, -kezelésre és -feldolgozásra; számítógépes alkalmazások mobiltelefonokhoz; számítógépes elektronikus kereskedelmi szoftverek, melyek lehetővé teszik a

felhasználóknak elektronikus üzleti tranzakciók lebonyolítását egy globális számítógépes hálózaton keresztül; számítógépes hardver és szoftver a digitális valutákhoz; számítógépes programok adatfeldolgozásra; számítógépes programok elektronikus úton történő fizetési tranzakciók megkönnyítésére; számítógépes programok elektronikus valutakereskedelemben; számítógépes programok reklámcélú grafikák előállítására; számítógépes szoftver alkalmazás formájában mobil eszközökhöz és számítógépekhez; számítógépes szoftver digitális valutához; számítógépes szoftver elektronikus fizetés nyújtására mások számára; számítógépes szoftver elektronikus valutakereskedelemben; számítógépes szoftver virtuális valuta elektronikus kereskedelméhez; számítógépes szoftver virtuális valutához; számítógépes szoftverek a blokklánc-technológiához és a kriptopénzhez; számítógépes szoftverek adatfeldolgozáshoz; számítógépes szoftverek kriptovalutához; szoftverek elektronikus fizetések feldolgozásához; szoftverek üzleti adatok elemzéséhez; virtuális valuta elektronikus kereskedelmére szolgáló számítógépes programok.

35 A befektetők kereskedelmi és üzleti érdekeinek előmozdítása egy egyesület által a tagjai számára; a szakemberek kereskedelmi érdekeinek előmozdítása, amelyet egy egyesület biztosít tagjai számára; a vállalkozók kereskedelmi érdekeinek előmozdítása egy egyesület által a tagjai számára; adatfeldolgozás; adatfeldolgozás vállalkozások számára; adatfeldolgozási tanácsadás; adatfeldolgozási, rendszerezési és -kezelési szolgáltatások; adatfeldolgozással kapcsolatos konzultáció; adatfeldolgozással kapcsolatos tanácsadási szolgáltatások; adatfeldolgozással kapcsolatos üzleti konzultációs szolgáltatások; adatgyűjtés; adatgyűjtés piackutatásokhoz; adatgyűjtési szolgáltatások; adatok feldolgozása, rendszerezése és kezelése; adminisztratív segítségnyújtás és adatfeldolgozási szolgáltatások; adminisztratív támogatás és adatfeldolgozási szolgáltatások; alkalmazási szoftverek, beleértve a kommunikációs, hálózati és közösségi hálózati szoftvereket is, kis- és nagykereskedelmi; alkalmazási szoftverekkel kapcsolatos kis- és nagykereskedelmi szolgáltatások, beleértve a kommunikációs, hálózati és közösségi hálózati szoftvereket; árucikkek promóciója influenszerek segítségével; árukkal és szolgáltatásokkal kapcsolatos fogyasztói adatok nyújtása; árukkal és szolgáltatásokkal kapcsolatos reklámozás és értékesítés-ösztönzés; az interneten keresztül nyújtott kereskedelmi információs szolgáltatások; az interneten keresztül nyújtott reklám- és kereskedelmi információs szolgáltatások; az üzleti adminisztrációval és az üzletvezetéssel kapcsolatos marketing- és promóciós tevékenységek; az üzleti menedzsmenttel kapcsolatos adatok és információk összeállítása és elemzése; befolyásmarketing; befolyásoló marketing; beszerzési ügynökségi szolgáltatások; digitális hálózatok útján nyújtott marketing szolgáltatások; eladási, értékesítési promóciók; eladásösztönzéssel kapcsolatos tanácsadási szolgáltatások; elektronikus adatfeldolgozással kapcsolatos tanácsadás; elektronikus kereskedelem népszerűsítéséhez kapcsolódó reklámszolgáltatások; elektronikus kereskedelmi szolgáltatások, nevezetesen információnyújtás termékekről telekommunikációs hálózatokon keresztül, reklám- és eladási célokra; engedményeket vagy vásárlásra való ösztönzést magukban foglaló hűségprogramok adminisztrációja; értékesítési és népszerűsítő ösztönzőprogramok szervezése, működtetése és felügyelete; értékesítési és promóciós ösztönzőprogramok adminisztrációja; értékesítési promóció audiovizuális média használatával; értékesítési promóció privilégiumokkal járó felhasználói kártyák terjesztése révén; értékesítési promóciók vásárlási vagy értékesítési pontokon, mások megbízásából; értékesítési promóciós ösztönző programok adminisztrációja; értékesítési promóciós szolgáltatások; értékesítés-ösztönzés mások nevében, kiváltságos felhasználói kártyák terjesztése és kezelése révén; értékesítés-ösztönzés ügyfélhűségkártyák kezelésével; értékesítés-ösztönzés ügyfélhűségkódok kezelésével; értékesítés-ösztönzés ügyfélhűségpontok kezelésével; értékesítés-ösztönzés vásárlói hűségkuponok kezelésével; értékesítés-ösztönzési szolgáltatások mások számára; értékesítéssel kapcsolatos információk szolgáltatása; fizetési terminálokkal kapcsolatos kis- és nagykereskedelmi szolgáltatások; fogyasztói hűség- és ösztönzőprogramok adminisztrációja; fogyasztói hűségprogram adminisztrációja éttermi szolgáltatások és mások kiskereskedelmi szolgáltatásainak népszerűsítése érdekében; fogyasztói hűségprogramok igazgatása; fogyasztói hűségprogramok szervezése és vezetése; fogyasztói profilalkotás kereskedelmi vagy marketing célokra, amelyet listaközvetítők végeznek; fogyasztói termékekkel kapcsolatos információ nyújtása; harmadik fél által kínált áruk és szolgáltatások értékesítésének promóciós szolgáltatásai hirdetések útján; harmadik fél árucikkek és szolgáltatások értékesítésének promóciós szolgáltatása kedvezménypontok segítségével; harmadik fél árucikkek és szolgáltatások értékesítésének

promóciós szolgáltatások promóciós nyereményjátékok formájában nyújtott kedvezmények és prémiumok révén történő promóciója; harmadik fél áruinak és szolgáltatásainak reklámozása olyan szponzorok felkutatása révén, akik az árukat és szolgáltatásokat kapcsolatba hozzák sporttevékenységekkel; harmadik fél termékeinek és szolgáltatásainak népszerűsítése kuponok terjesztése révén; harmadik fél termékeinek és szolgáltatásainak népszerűsítése szponzorok szervezése révén oly módon, hogy kapcsolatba hozzák termékeiket és szolgáltatásaikat jutalmazási programmal; harmadik fél termékeinek és szolgáltatásainak promóciója weboldalon elhelyezett reklámokkal; harmadik felek termékeinek és szolgáltatásainak promóciós reklámozása hazai és nemzetközi sporteseményekkel kapcsolatos szponzori megállapodások és licencszerződések révén; harmadik felek termékeinek és szolgáltatásainak promóciós reklámozása sport-, zenei és egyéb kulturális eseményekhez kapcsolódó szponzori megállapodások és licencszerződések révén; harmadik féltől származó áruk és szolgáltatások értékesítésének promóciós szolgáltatása kedvezményekkel; harmadik személyek áruinak és szolgáltatásainak globális számítógépes hálózaton keresztül történő reklámozása; harmadik személyek termékeinek és szolgáltatásainak interneten való reklámozása; hirdetési hely biztosítása globális számítógépes hálózaton; hirdetési- és reklámszolgáltatások, valamint a hozzájuk kapcsolódó tanácsadás; hűség- és ösztönző programok működtetése; hűség- és ösztönzőrendszerek szervezése; hűségprogramok adminisztrációja; hűségprogramok és ösztönzési programok megszervezése, működtetése és felügyelete; hűségprogramok szervezése ügyfeleknek kereskedelmi, promóciós és reklámcélokra; hűségprogramokon keresztül nyújtott értékesítési promóciók; információgyűjtés piackutatáshoz; internetes marketing; kedvezményes kártyás hűségprogramok szervezése és kezelése; kedvezményes program adminisztrálása, amely lehetővé teszi a résztvevők számára, hogy áruból és szolgáltatásokból kedvezményeket kapjanak egy kedvezményes tagsági kártya használata révén; kedvezménykártyás hűségprogramok szervezése és kezelése; kedvezményprogram adminisztrációja, lehetővé téve a tagok számára, hogy kedvezménykártyájuk segítségével kedvezményesen vásárolhassanak árukat és szolgáltatásokat; kereskedelmi adatelemzés; kereskedelmi elemző és információs szolgáltatások, valamint piackutatások; kereskedelmi értékesítési információs szolgáltatások; kereskedelmi és üzleti kapcsolattartási adatok biztosítása; kereskedelmi és üzleti kapcsolattartási adatok biztosítása interneten; kereskedelmi és üzleti kapcsolattartási információk nyújtása az interneten keresztül; kereskedelmi információ biztosítása; kereskedelmi információ és tanácsadás fogyasztóknak [fogyasztói tanácsadás]; kereskedelmi információ terjesztése; kereskedelmi információk és tanácsadás a fogyasztók számára a termékek és szolgáltatások kiválasztásában; kereskedelmi információk gyűjtése; kereskedelmi információk nyújtása fogyasztóknak; kereskedelmi információk nyújtása globális számítógépes hálózaton keresztül; kereskedelmi információk nyújtása weboldalon keresztül; kereskedelmi információk összeállítása; kereskedelmi információk szolgáltatása; kereskedelmi információs szolgáltatások; kereskedelmi információs szolgáltatások az interneten keresztül; kereskedelmi információs ügynökségek; kereskedelmi közvetítői szolgáltatások; kereskedelmi promóciós szolgáltatások; kereskedelmi tájékoztatás mobilalkalmazásokon keresztül; kereskedelmi tanácsadás a blokklánc technológia és a kriptopénz területén; kereskedelmi üzleti információk gyűjtése; kereskedelmi üzleti promóció; kereskedelmi üzletvezetéssel kapcsolatos tanácsadás és információnyújtás; keresőmotor-optimalizáció mások weboldalainak népszerűsítéséhez; keresőmotor-optimalizációval kapcsolatos konzultáció; keresőmotor-optimalizálás reklámozás céljából; keresőmotor-optimalizálással kapcsolatos marketingtervezési szolgáltatások; keresőoptimalizálás; közösségi hálózati marketing; közösségi média marketing; közösségi média stratégia és marketing tanácsadás; listaközvetítői szolgáltatások, amelyek kereskedelmi vagy marketing célú fogyasztói profilalkotást jelentenek; listaközvetítői szolgáltatások, amelyek közvetlen levelezési listák összeállítását jelentik; listaközvetítők szolgáltatása, amely kereskedelmi vagy marketing célú fogyasztói profilalkotás; listaközvetítők szolgáltatásai, amelyek közvetlen levelezési listák összeállítását jelentik; manöken/modell közvetítés reklám- vagy kereskedelmi célból; márka promóciós és PR szolgáltatások; márkaimázs-tanácsadás; márkákkal kapcsolatos konzultációs szolgáltatások; márkamarketing-szolgáltatások; márkanyagköveti szolgáltatások; márkapozicionálási szolgáltatások; márkatesztelés; marketing és promóciós szolgáltatások; marketing információk nyújtása; marketing promóciós rendezvények szervezése és lebonyolítása harmadik felek számára; marketing promóciós rendezvények szervezésével és lebonyolításával kapcsolatos

szolgáltatások; marketing szolgáltatások; marketing szolgáltatások a honlapforgalom optimalizálása terén; marketing tanácsadás a blokklánc technológia és a kriptovaluta területén; marketing- és promóciós szolgáltatások, amelyek mások weboldalaira mutató hiperlinkek biztosításával kapcsolatosak; marketing-, reklám- és promóciós szolgáltatások; marketingadatok statisztikai értékelése; marketinggel kapcsolatos információnyújtás; marketinggel kapcsolatos információnyújtás weboldalakon keresztül; marketingszolgáltatások harmadik fél termékeinek és szolgáltatásainak márkanagykövetek általi promóciója; marketingtanácsadás a közösségi média területén; marketingügynökségi szolgáltatások; mások áruinak és szolgáltatásainak értékesítésének előmozdítása versenyek és ösztönző díjprogramok révén; mások áruinak és szolgáltatásainak értékesítés ösztönzése árengedményekkel és prémiumokkal promóciós nyereményjátékok formájában; mások áruinak és szolgáltatásainak értékesítés ösztönzése hirdetések útján; mások áruinak és szolgáltatásainak értékesítés ösztönzése kedvezményekkel; mások áruinak és szolgáltatásainak értékesítés ösztönzése promóciós nyereményjátékok formájában nyújtott prémiumok révén; mások áruinak és szolgáltatásainak népszerűsítése reklámanyagok különböző módszerekkel történő terjesztésével; mások áruinak és szolgáltatásainak promóciója kuponok osztásával; mások áruinak és szolgáltatásainak reklámozása kedvezménykártya-programokkal; mások áruinak és szolgáltatásainak reklámozása promóciós rendezvényeken; mások számára márkaidentitást létrehozó reklámszolgáltatások; mások termékeinek és szolgáltatásainak népszerűsítését szolgáló ösztönző programok adminisztrálása; mások termékeinek és szolgáltatásainak promóciója preferált fogyasztók programja segítségével; mások termékeinek és szolgáltatásainak reklámozása; mások termékeinek és szolgáltatásainak reklámozása kártyás hűségjutalmazási rendszerrel; megvásárolni szánt termékek és áruk kiválasztásával kapcsolatos információnyújtás és tanácsadás a fogyasztók számára; modellezési szolgáltatások reklámozás vagy értékesítésösztönzés céljából; online hirdetési hálózathoz való illesztési szolgáltatások a hirdetők és weboldalak összekapcsolására; online hirdetői tevékenység számítógépes hálózaton; online információk nyújtása a reklámozással, az üzleti menedzsmenttel, az adminisztrációval és az irodai funkciókkal kapcsolatban; online marketing; online tag-alapú közösségi média márkamarketing szolgáltatások; online ügyfél-alapú közösségi média márkamarketing szolgáltatások; online vagy az interneten keresztül nyújtott információ, tanácsadás és konzultáció az üzleti menedzsmenttel és az üzleti adminisztrációval kapcsolatban; online elérhető árukkal és szolgáltatásokkal kapcsolatos reklámozás és értékesítésösztönzés; online hirdetési hálózaton biztosított összepárosítási szolgáltatások a hirdetők weboldalakkal történő összehozása céljából; online reklám- és marketingszolgáltatások; online reklámozás számítógépes kommunikációs hálózatokon; online tag-alapú közösségi média márkamarketing szolgáltatások; online ügyfél-alapú közösségi média márkamarketing szolgáltatások; online weblapok népszerűsítése, reklámozása és marketingje; piaci tanulmányok adatainak statisztikai kiértékelése; piackutatáshoz kapcsolódó információk gyűjtése; piackutatási adatelemzés; piackutatási adatgyűjtő szolgáltatások; piackutatási adatok elemzése; piackutatási adatok értelmezése; piackutatási adatok és statisztikák elemzése; piackutatási adatok statisztikai kiértékelése; piackutatási információnyújtás; piackutatási statisztikák és adatok elemzése; piackutatási szolgáltatások az internethasználati szokásokkal és az ügyfélhűséggel kapcsolatban; piackutatások az internethasználati szokásokra és a vásárlói hűsögre vonatkozóan; piackutatással kapcsolatos információk gyűjtése; piackutatással kapcsolatos információszolgáltatás; promóciós és marketing rendezvények szervezése és lebonyolítása; promóciós és merchandising anyagok készítése mások számára; promóciós és reklámszolgáltatások; promóciós események szervezése és lebonyolítása; promóciós kampányok kidolgozása; promóciós marketing; promóciós marketing-szolgáltatások audiovizuális média felhasználásával; promóciós rendezvények szervezése; promóciós szolgáltatások; promóciós versenyek útján harmadik féltől származó áruk és szolgáltatások értékesítésével kapcsolatos promóciós szolgáltatások; reklám és kereskedelmi információs szolgáltatások; reklám és marketing; reklám- és promóciós anyagok terjesztése; reklám- és promóciós szerződések készítése harmadik felek számára; reklám- és promóciós szolgáltatások; reklám- és promóciós szolgáltatások és az ezekkel kapcsolatos információs szolgáltatások; reklám, marketing és promóciós anyagok terjesztése; reklám, promóció és marketing; reklámfelület biztosítása elektronikus úton és globális információs hálózatokon keresztül; reklámhely biztosítása elektronikus eszközök vagy globális információs hálózatok segítségével; reklámkampányok kidolgozása vállalkozások számára; reklámmal,



üzletvezetéssel és ügyintézéssel, valamint irodai funkciókkal kapcsolatos online információszolgáltatás; reklámmal, üzletvezetéssel, adminisztrációval és irodai funkciókkal kapcsolatos információszolgáltatás; reklámok terjesztése mások számára online elektronikus kommunikációs hálózaton keresztül; reklámok terjesztése online kommunikációs hálózatokon; reklámok, promóciós és marketinganyagok készítése mások számára; reklámozás és értékesítési promóciós szolgáltatások; reklámozás ügyfélhűségkártyák kezelésével; reklámozás ügyfélhűségpontok kezelésével; reklámozás vásárlói hűségkódok kezelésével; reklámozás vásárlói hűségkuponok kezelésével; reklámozás, hirdetés mobiltelefonos hálózatokon keresztül; reklámozás, marketing és promóciós konzultáció, tanácsadó és segítségnyújtási szolgáltatások; reklámozási és értékesítési anyagok készítése mások számára; reklámozási és marketing-szolgáltatások közösségi médián keresztül biztosítva; reklámozási szolgáltatások italok népszerűsítésére; reklámozási szolgáltatások vállalati és márkaarculat létrehozásához; reklámozási, főként terméknépszerűsítő szolgáltatások; reklámozási, marketing és promóciós szolgáltatások; reklámozási, promóciós és PR szolgáltatások; reklámozásra és promóciós szolgáltatásokra vonatkozó tanácsadás; reklámszolgáltatások az e-kereskedelem népszerűsítésére; reklámszövegírás promóciós célokból; reklámtanácsadás a blokklánc technológia és a kriptopénz területén; reklámügynökségek, amelyek vállalkozások népszerűsítésére irányuló marketingstratégiákra szakosodtak; reklámügynökségek, hirdetési ügynökségek; röplapterjesztés; segítségnyújtás az üzleti promóció terén; statisztikai információk összeállítása és szolgáltatása üzleti vagy kereskedelmi célokra; statisztikai információk szolgáltatása üzleti vagy kereskedelmi célokra; statisztikai üzleti információk készítése; szakemberek üzleti érdekeinek előmozdítása egy egyesület által a tagjai számára; szakmai hálózatépítési szolgáltatások; számítógépes adatbázisokban tárolt üzleti adatok és információk gyűjtése, rendszerezése, összeállítása és elemzése; számítógépes hálózatok és weboldalak online reklámozása; számítógépes kommunikációs hálózatokon keresztül nyújtott kiskereskedelmi szolgáltatások; szolgáltatások népszerűsítése influencereken keresztül; tájékoztatás és tanácsadás a fogyasztóknak a termékek és a megvásárolni kívánt cikkek kiválasztásával kapcsolatban; televízió, rádió vagy postai úton nyújtott reklám- és reklámszolgáltatások; televíziós, rádiós és postai hirdetési és reklámszolgáltatások; termékek és szolgáltatások promóciója és marketingje globális számítógépes hálózatokon keresztül; termékek üzleti promóciója mások számára; termékekről szóló információk nyújtása telekommunikációs hálózatokon keresztül reklám- és értékesítési céllal; többszintű marketing üzleti szolgáltatások [üzleti hálózatépítési szolgáltatások]; ügyfélhűséggel kapcsolatos kereskedelmi műveletek szervezése és irányítása; ügyfélhűséghez kapcsolódó piackutatási szolgáltatások; ügyfélhűségprogramok szervezése; ügyfélhűségprogramok szervezése és irányítása; üzleti adatelemzési szolgáltatások; üzleti adatkutatás; üzleti adatok összeállítása és elemzése a blokklánc technológia és a kriptopénz területén; üzleti adatok, statisztikák, információk és információs indexek gyűjtése, rendszerezése, összeállítása és elemzése kereskedelmi vagy reklámcélokra; üzleti adminisztrációs tanácsadás az informatika területén; üzleti célú gazdasági tájékoztató szolgáltatások; üzleti elemzés és tájékoztatás, valamint piackutatás; üzleti elemzési és információs szolgáltatások, valamint piackutatások; üzleti és kereskedelmi beszámolók és információk előkészítése és összeállítása; üzleti és kereskedelmi tanácsadás és tájékoztatás; üzleti és marketinginformációk nyújtása; üzleti hálózati szolgáltatások; üzleti információ terjesztése; üzleti információk; üzleti információk az értékesítési módszerekről; üzleti információk biztosítása; üzleti információk biztosítása globális számítógépes hálózatokon keresztül; üzleti információk elemzése; üzleti információk gyűjtése; üzleti információk nyújtása a blokklánc technológia és a kriptovaluta területén; üzleti információk nyújtása a blokklánc technológia és a virtuális valuták területén; üzleti információk nyújtása a közösségi média területén; üzleti információk nyújtása az interneten keresztül; üzleti információk nyújtása egy weboldalon keresztül; üzleti információk nyújtása globális számítógépes hálózatokon keresztül; üzleti információk nyújtása weboldalon keresztül; üzleti információs és tanácsadási szolgáltatások; üzleti információs iroda szolgáltatásai; üzleti információs jegyzék-szolgáltatások nyújtása globális számítógépes hálózaton keresztül; üzleti információs szolgáltatások vállalkozások számára; üzleti lehetőségek népszerűsítése; üzleti menedzsment és márkák marketingje vállalkozások és magánszemélyek számára; üzleti menedzsment, adminisztrációs és információs szolgáltatások; üzleti menedzsmenttel kapcsolatos segítségnyújtás és információnyújtás; üzleti promóció; üzleti segítségnyújtás, menedzsment és információs szolgáltatások; üzleti statisztikai információk szolgáltatása; üzleti

statisztikai információs szolgáltatások; üzleti statisztikák és kereskedelmi információk összeállítása; üzleti tanácsadás a blokklánc technológia és a kriptovaluta területén; üzleti tanácsadás és információs szolgáltatások; üzleti tanácsadás és információs szolgáltatás a blokklánc technológia és a kriptopénz vagyongkezelés területén; üzleti tanácsadás és üzleti tájékoztatás vállalkozások számára; üzleti tanácsadás, konzultáció és információs szolgáltatások; üzleti tanácsadó és információs szolgáltatások; üzleti tevékenységgel kapcsolatos információs szolgáltatás; üzleti ügyekkel kapcsolatos információs szolgáltatások; üzlettel kapcsolatos statisztikai adatok összeállítása; üzletviteli információk nyújtása a stratégiai tervezés területén; üzletviteli segítségnyújtás és információs szolgáltatás; üzletviteli tanácsadási szolgáltatások az információs technológiák terén; vállalati márkaépítési szolgáltatások; vállalatok promóciója [reklámozás]; vállalatokkal kapcsolatos üzleti információk nyújtása; vállalkozások statisztikai adatainak összeállítása; vállalkozásoknak nyújtott üzleti tanácsadás és üzleti információs szolgáltatások; vállalkozók üzleti érdekeinek előmozdítása, amelyet egy egyesület nyújt tagjai számára; vásárlói hűségprogramok adminisztrációja; vásárlói hűségprogramok nyújtása kereskedelmi célokra; vásárlói hűségprogramok nyújtása promóciós célokra; vásárlói hűségprogramok nyújtása reklámcélokra; vásárlói hűségprogramok szervezése kereskedelmi, promóciós vagy reklámcélokra; vásárlói hűségprogramok szervezése, működtetése és felügyelete; vásárlói termékinformációk nyújtása az interneten; védjegy-stratégiai szolgáltatások; webes alkalmazás- és szerverszoftverekkel kapcsolatos kis- és nagykereskedelmi szolgáltatások, beleértve az e-kereskedelmi és e-fizetési szoftvereket.

36 A blokklánc-technológia területén egy számítógépes platformon történő működésre használt kriptográfiai protokollokat tartalmazó digitális tokenek elektronikus átutalása; a blokklánc-technológia területén egy számítógépes platformon történő működésre használt kriptográfiai protokollokat tartalmazó virtuális valuták elektronikus átutalása; ajándékutalvány jellegű értékjegyek kibocsátása; alkuszi/ügynöki tevékenység; áruházi kártyatranzakciók feldolgozása; áruk és szolgáltatások elektronikus kommunikációs hálózaton keresztül való megvásárlásához kapcsolódó kifizetések feldolgozása; automata fizetési szolgáltatások; bankkártyás tranzakciók feldolgozása; biztonságos fizetések biztosítása kereskedelmi tranzakciókhoz; biztonságos kereskedelmi tranzakciók és fizetési lehetőségek biztosítása; biztonságos kereskedelmi tranzakciók és fizetési lehetőségek biztosítása egy mobil eszköz használatával egy értékesítési ponton; biztonságos pénzügyi tranzakciók és fizetési lehetőségek biztosítása; biztonságos pénzügyi tranzakciók és fizetési lehetőségek biztosítása mobil eszköz használatával egy értékesítési ponton; bónusz- és jutalmazási rendszerekkel kapcsolatos elektronikus fizetőkártyák kibocsátása; deviza brókerkövetítés; deviza váltásával kapcsolatos szolgáltatások és tanácsadás; digitális token biztosítása egy online közösség tagjai számára egy globális számítógépes hálózaton keresztül történő használatra; digitális token kibocsátása egy online közösség tagjai általi használatra egy globális számítógépes hálózaton keresztül; digitális valuta biztosítása egy online közösség tagjai számára egy globális számítógépes hálózaton keresztül történő használatra; digitális valuta bróker szolgáltatások; digitális valuta kibocsátása egy online közösség tagjai számára egy globális számítógépes hálózaton keresztül történő felhasználásra; digitális valutacsere szolgáltatások; digitális valutakereskedési szolgáltatások; diszkont brókerszolgáltatások; elektronikus fizetések elektronikus feldolgozása globális számítógépes hálózaton keresztül; elektronikus fizetési kártyák kibocsátása bónusz- és jutalmazási rendszerekkel kapcsolatban; elektronikus fizetési szolgáltatások; elektronikus kereskedelmi fizetési szolgáltatások; elektronikus kifizetések feldolgozása; elektronikus mobilfizetési szolgáltatások; elektronikus pénzáttalási és fizetési szolgáltatások; elektronikus pénztárcás fizetési szolgáltatások; előre fizetett értéktároló kártyák kibocsátása; előre fizetett fizetési kártyák kibocsátása; előre fizetett kártyával történő elektronikus kifizetések feldolgozása; értékbónok ajándékutalványok formájában való kibocsátása; értékbónok kibocsátása és beváltása; értékbónok kibocsátásával kapcsolatos tájékoztatás; értékjegyek kibocsátása a vásárlói hűség jutalmaként; értékjegyek kibocsátása ajándékutalványok formájában; értékjegyek kibocsátása az ügyfélhűség jutalmaként; értékjegyek kibocsátása és visszaváltása; értékjegyek kibocsátása éttermi utalványok formájában; értékjegyek kibocsátása ügyféltagsági rendszer részeként; értékjegyek kibocsátásával kapcsolatos információk nyújtása; értékjegyek visszaváltása; értékutalványok kibocsátása; éttermi utalvány jellegű értékjegyek kibocsátása; feltöltőkártyák kibocsátása; fizetési tranzakciók feldolgozása; fizetésre alkalmas ajándékkártyák kibocsátása; hűségkedvezményes kártyás

## Nemzeti védjegybejelentések meghirdetése

fizetés feldolgozása; hűségkedvezménykód-fizetés feldolgozása; hűségpont-fizetési szolgáltatások; hűségutalványokkal kapcsolatos fizetés-feldolgozási szolgáltatások; interneten keresztül történő fizetési műveletek feldolgozása; kártyás fizetések lebonyolítása; kedvezmények nyújtása más résztvevő létesítményeknek tagsági kártya használatán keresztül; készpénz és egyéb visszatérítések biztosítása a hitelkártya használatáért egy ügyfélhűségprogram részeként; készpénz nélküli fizetési forgalom lebonyolítása; kifizetések elektronikus feldolgozása; kifizetések feldolgozása; kriptoeszközök elektronikus átvitele; kriptoeszközök pénzügyi átváltása; kriptopénz befektetési szolgáltatások; kriptopénz befektetési tanácsadás; kriptopénz kereskedési szolgáltatások; kriptovaluta elektronikus átutalása; kriptovaluta fizetési műveletek feldolgozása; kriptovaluta vagyonkezelés; kriptovaluta-hitelkártya tranzakciók feldolgozása; kriptovaluta-váltási szolgáltatások; kriptovalutával kapcsolatos pénzügyi tanácsadás; online brókerközvetítés devizával és egyéb pénzügyi termékekkel kapcsolatos kereskedés és tranzakciók lebonyolítása; online diszkont értékpapír-bróker szolgáltatás; pénz átváltási szolgáltatások; pénzügyi tanácsadás a kriptopénzek területén; pénzügyi tranzakciós és fizetési szolgáltatások; számla diszkontálási szolgáltatások; tárolt értékű kártyák kibocsátása; ügyfélhűség-kedvezménykártyák kibocsátása; ügyfélhűség-kedvezménykódok kibocsátása; ügyfélhűségpontok kibocsátása; valutaátutalási szolgáltatások; valutakereskedelem és pénzváltási szolgáltatások; valutakereskedés; vásárlói hűségkuponok kibocsátása; vezeték nélküli távközlési eszközökön és készülékeken keresztül nyújtott fizetési szolgáltatások; virtuális valuta elektronikus átutalása egy online közösség tagjai számára egy globális számítógépes hálózaton keresztül; virtuális valuták elektronikus átutalása; virtuális valuták pénzügyi átváltása; virtuális valutakereskedelmi szolgáltatások; virtuálisvaluta-átutalási szolgáltatások; virtuálisvaluta-szolgáltatások; virtuálisvaluta-váltás.

---

**( 210 ) M 24 00129**

**( 220 ) 2024.01.11.**

( 731 ) Pottle Productions, Inc., a California corporation, New York, New York (US)

( 740 ) SBGK Ügyvédi Iroda, Budapest

**( 541 ) NEXT TOP MODEL HUNGARY**

( 511 ) 41 Szórakoztató szolgáltatások, nevezetesen valóságalapú multimédiás sorozat, amelyet televíziós, kábeles, műholdas, telefonos és szélessávú rendszereken, valamint az interneten, hordozható és vezeték nélküli kommunikációs eszközökön keresztül nyújtanak; nem letölthető valóságalapú szórakoztató műsorszolgáltatás nyújtása multimédiás sorozat formájában video-on-demand szolgáltatásokon keresztül, valamint információszolgáltatás a valóságalapú szórakoztatás területén az interneten, hordozható és vezeték nélküli kommunikációs eszközökön keresztül; információszolgáltatás a szórakoztatás területén globális számítógépes hálózaton keresztül; videofelvételek [nem letölthető] biztosítása az internetről.

---

**( 210 ) M 24 00162**

**( 220 ) 2024.01.15.**

( 731 ) Chen Zheng Hao, Budapest (HU)

( 740 ) Sánta Ferencné, Budapest

**( 541 ) GOGOLE ASIA SUPER STORE**

( 511 ) 35 Reklámozás, kereskedelmi adminisztráció.

---

**( 210 ) M 24 00436**

**( 220 ) 2024.02.07.**

( 731 ) Simon Tamás, Budapest (HU)

( 740 ) dr. László Béla, Budapest

( 546 )



- ( 511 ) 13 Lőfegyverek; lőszeres és lövedékek; robbanóanyagok; tűzijátékok.  
 16 Papír és karton; nyomdaipari termékek; könyvkötészeti anyagok; fényképek; papíráruk és irodaszerek, bútorok kivételével; papíripari vagy háztartási ragasztóanyagok; rajzkellékek és művészeti kellékek; ecsetek; tanítási és oktatási anyagok; műanyag lapok, fóliák és tasakok csomagoláshoz; nyomdabetűk, klisék.  
 25 Ruházati cikkek, cipők, fejedők.  
 35 Reklámozás; üzleti menedzsment, szervezés és adminisztráció; irodai munkák.  
 38 Távközlési szolgáltatások.  
 41 Nevelés; szakmai képzés; szórakoztatás; sport- és kulturális tevékenységek.

( 210 ) M 24 00575

( 220 ) 2024.02.16.

( 731 ) DOROTI PACK Kft., Csót (HU)

Krajcár Kft., Rábapaty (HU)

( 740 ) Dr. Vándor Csaba, Győr

( 541 ) KraDo

- ( 511 ) 7 Szerszámgépek, erőgépek csomagoláshoz; motorok (a szárazföldi járműmotorok kivételével); tengelykapcsolók és erőátviteli elemek (a szárazföldi járművek céljára készültek kivételével); árusító automaták; csomagológépek; csomagológépek csomagoláshoz.  
 16 Csomagolóanyagok élelmiszerekhez; műanyag csomagolóanyagok; polipropilén csomagoló fólia; csomagolóanyagok.

( 210 ) M 24 00646

( 220 ) 2024.02.23.

( 731 ) Gloch Roland, Budapest (HU)

( 740 ) dr. Weltler Ádám, Veszprém

( 546 )

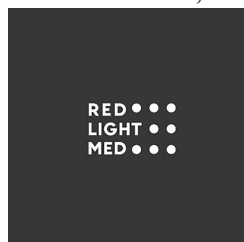

- ( 511 ) 10 Művégtagok; ortopédiai cikkek; sebészeti varratanyagok; segédeszközök fogyatékkal élők számára; masszírozó berendezéssel felszerelt terápiás készülékek; készülékek csecsemők ápolásához; készülékek, eszközök és árucikkek csecsemők gondozásához; szexuális tevékenységet segítő készülékek, eszközök és árucikkek; orvosi műszerek.  
 11 Egészségügyi készülékek és berendezések; egészségügyi készülékek, vizellátó és közegészségügyi berendezések.  
 44 Emberi higiéniai és szépségápolási szolgáltatások; higiéniai és szépségápolási szolgáltatások; higiéniai és szépségápolási szolgáltatások állatok számára; orvosi szolgáltatások; állatorvosi szolgáltatások.

( 210 ) M 24 00649

( 220 ) 2024.02.23.

( 731 ) dr. Elmer Botond Nándor, Budapest (HU)

**( 541 ) Agapé**

- ( 511 ) 41 Zenés szórakoztató rendezvények szervezése; zenei rendezvények szervezése; táncos rendezvények szervezése; táncos rendezvények; szórakoztató rendezvények szervezése és lebonyolítása, játékonysági célból; szórakoztató rendezvények szervezése és lebonyolítása; szórakoztató és kulturális rendezvények szervezése; szórakoztatási célú rendezvényszervezés; szórakoztató célú rendezvények szervezése; szabadidős rendezvények szervezése; élő szórakoztató rendezvények szervezése és lebonyolítása.

**( 210 ) M 24 00653****( 220 ) 2024.02.26.**

( 731 ) Aron Store Kft., Budapest (HU)

**( 541 ) András tea**

- ( 511 ) 5 Gyógyszerészeti, gyógyászati és állatgyógyászati készítmények; étrend-kiegészítők emberek és állatok számára.

30 Tea.

**( 210 ) M 24 00744****( 220 ) 2024.03.01.**

( 731 ) METRO Kereskedelmi Kft., Budaörs (HU)

SPAR Magyarország Kereskedelmi Kft., Bicske (HU)

( 740 ) Dr. Csere Ügyvédi Iroda, Budapest

**( 541 ) BE(ER) COOL**

- ( 511 ) 32 Sörök; alkoholmentes italok; ásványvizek és szénsavas vizek; gyümölcsitalok és gyümölcslevek; szörpök és más alkoholmentes készítmények italok készítéséhez.

33 Alkoholmentes italok, a sörök kivételével; alkoholmentes készítmények italok készítéséhez.

35 Reklámozás; vállalkozások vezetése, szervezése és adminisztrációja; irodai tevékenységek.

**( 210 ) M 24 00915****( 220 ) 2024.03.20.**

( 731 ) Vitamed Pharma Kft., Szeged (HU)

( 740 ) Havas Ügyvédi Iroda, Szeged

**( 546 )**

- ( 511 ) 5 Állatgyógyászati készítmények; állatgyógyászati használatához adaptált diétás élelmiszerek és anyagok; étrend-kiegészítők állatok számára.

**( 210 ) M 24 00916****( 220 ) 2024.03.20.**

( 731 ) Vitamed Pharma Kft., Szeged (HU)

( 740 ) Havas Ügyvédi Iroda, Szeged

**( 546 )**

( 511 ) 5 Állatgyógyászati készítmények; állatgyógyászati használathoz adaptált diétás élelmiszerek és anyagok.

---

( 210 ) M 24 00917

( 220 ) 2024.03.20.

( 731 ) Vitamed Pharma Kft., Szeged (HU)

( 740 ) Havas Ügyvédi Iroda, Szeged

( 546 )



( 511 ) 5 Állatgyógyászati készítmények; állatgyógyászati használathoz adaptált diétás élelmiszerek és anyagok; étrend-kiegészítők állatok számára.

---

( 210 ) M 24 00918

( 220 ) 2024.03.20.

( 731 ) Vitamed Pharma Kft., Szeged (HU)

( 740 ) Havas Ügyvédi Iroda, Szeged

( 546 )



( 511 ) 5 Állatgyógyászati készítmények; állatgyógyászati használathoz adaptált diétás élelmiszerek és anyagok; étrend-kiegészítők állatok számára.

---

( 210 ) M 24 00919

( 220 ) 2024.03.20.

( 731 ) Vitamed Pharma Kft., Szeged (HU)

( 740 ) Havas Ügyvédi Iroda, Szeged

( 546 )



( 511 ) 5 Állatgyógyászati gyógyhatású termékek kutyák és macskák részére.

---

( 210 ) M 24 00920

( 220 ) 2024.03.20.

( 731 ) Vitamed Pharma Kft., Szeged (HU)

( 740 ) Havas Ügyvédi Iroda, Szeged

( 546 )



( 511 ) 5 Állatgyógyászati készítmények; állatgyógyászati használathoz adaptált diétás élelmiszerek és anyagok kutyák és macskák részére; étrend-kiegészítők kutyák és macskák részére.

---

( 210 ) M 24 00921

( 220 ) 2024.03.20.

( 731 ) Vitamed Pharma Kft., Szeged (HU)

( 740 ) Havas Ügyvédi Iroda, Szeged

( 546 )



( 511 ) 5 Állatgyógyászati készítmények; állatgyógyászati használathoz adaptált diétás élelmiszerek és anyagok; étrend-kiegészítők állatok számára.

---

( 210 ) M 24 01129

( 220 ) 2024.04.09.

( 731 ) Balogh Levente, Gödöllő (HU)

( 740 ) Balogh Sándor János, Gödöllő

( 541 ) GREENFORGE

( 511 ) 9 Számítógépes rendszer, számítógépes rendszert üzemeltető szoftver.

---

( 210 ) M 24 01151

( 220 ) 2024.04.11.

( 731 ) Kovács Éva, Debrecen (HU)

( 541 ) Kleopátra Póthaj

( 511 ) 26 Póthajak.

---

( 210 ) M 24 01203

( 220 ) 2024.04.16.

( 731 ) Szelence Kft., Vác (HU)

( 546 )



( 511 ) 7 Centrifugál szivattyúk; kenőszivattyúk; levegőszivattyúk [garázsfelszerelések]; önszabályozó üzemenyag szivattyúk; sűrített levegős szivattyúk; szivattyúk [gépek]; szivattyúk [gépek, motorok vagy hajtóművek részei]; szivattyúmembránok; vákuumszivattyúk [gépek]; tömítések [hajtóművek részei]; tömszelencék [géprészek]; motorok (a szárazföldi járműmotorok kivételével); tengelykapcsolók és erőátviteli elemek (a szárazföldi

---

járművek céljára készültek kivételével); mezőgazdasági szerszámok, kézi szerszámok kivételével; keltetőgépek; árusító automaták.

9 Tudományos célra szolgáló, kutatási, navigációs, földmérő, fényképezeti, mozgóképes, audiovizuális, optikai, súlymérő, mérő-, jelző-, érzékelő, tesztelő, ellenőrző, életmentő és oktató berendezések és felszerelések; elektromos energia vezetésére, kapcsolására, átalakítására, tárolására, szabályozására vagy ellenőrzésére szolgáló készülékek és berendezések; hangok, képek vagy adatok rögzítésére, továbbítására, másolására vagy feldolgozására szolgáló készülékek és eszközök; rögzített és letölthető média, számítógépes szoftver, üres digitális vagy analóg rögzítő és tároló média; szerkezetek érmebedobással működő készülékekhez; pénztárgépek, számolóeszközök; számítógépek és számítógépes perifériák; bűvárruhák, bűvármáscskok, füldugók bűvárok számára, orrcsipeszek bűvárok és úszók számára, kesztyűk bűvárok számára, víz alatti úszáshoz használt légzőkészülékek; tűzoltó készülékek.

37 Építőipari szolgáltatások; szivattyújavítás; bányászati kitermelés, olaj- és gázfúrás.

( 210 ) M 24 01204

( 220 ) 2024.04.16.

( 731 ) Szelence Kft., Vác (HU)

( 546 )



( 511 ) 7 Centrifugál szivattyúk; kenőszivattyúk; levegőszivattyúk [garázs felszerelések]; önszabályozó üzemanyag szivattyúk; sűrített levegős szivattyúk; szivattyúk [gépek]; szivattyúk [gépek, motorok vagy hajtóművek részei]; szivattyúmembránok; vákuumszivattyúk [gépek]; tömítések [hajtóművek részei]; tömszelencék [géprészek]; motorok (a szárazföldi járműmotorok kivételével); tengelykapcsolók és erőátviteli elemek (a szárazföldi járművek céljára készültek kivételével); mezőgazdasági szerszámok, kézi szerszámok kivételével; keltetőgépek; árusító automaták.

9 Tudományos célra szolgáló, kutatási, navigációs, földmérő, fényképezeti, mozgóképes, audiovizuális, optikai, súlymérő, mérő-, jelző-, érzékelő, tesztelő, ellenőrző, életmentő és oktató berendezések és felszerelések; elektromos energia vezetésére, kapcsolására, átalakítására, tárolására, szabályozására vagy ellenőrzésére szolgáló készülékek és berendezések; hangok, képek vagy adatok rögzítésére, továbbítására, másolására vagy feldolgozására szolgáló készülékek és eszközök; rögzített és letölthető média, számítógépes szoftver, üres digitális vagy analóg rögzítő és tároló média; szerkezetek érmebedobással működő készülékekhez; pénztárgépek, számolóeszközök; számítógépek és számítógépes perifériák; bűvárruhák, bűvármáscskok, füldugók bűvárok számára, orrcsipeszek bűvárok és úszók számára, kesztyűk bűvárok számára, víz alatti úszáshoz használt légzőkészülékek; tűzoltó készülékek.

37 Építőipari szolgáltatások; szivattyújavítás; bányászati kitermelés, olaj- és gázfúrás.

( 210 ) M 24 01205

( 220 ) 2024.04.16.

( 731 ) Szelence Kft., Vác (HU)

( 546 )



( 511 ) 7 Centrifugál szivattyúk; kenőszivattyúk; levegőszivattyúk [garázs felszerelések]; önszabályozó üzemanyag szivattyúk; sűrített levegős szivattyúk; szivattyúk [gépek]; szivattyúk [gépek, motorok vagy hajtóművek részei]; szivattyúmembránok; vákuumszivattyúk [gépek]; tömítések [hajtóművek részei]; tömszelencék [géprészek]; motorok (a szárazföldi járműmotorok kivételével); tengelykapcsolók és erőátviteli elemek (a szárazföldi járművek céljára készültek kivételével); mezőgazdasági szerszámok, kézi szerszámok kivételével; keltetőgépek; árusító automaták.



## Nemzeti védjegybejelentések meghirdetése

9 Tudományos célra szolgáló, kutatási, navigációs, földmérő, fényképezési, mozgóképes, audiovizuális, optikai, súlymérő, mérő-, jelző-, érzékelő, tesztelő, ellenőrző, életmentő és oktató berendezések és felszerelések; elektromos energia vezetésére, kapcsolására, átalakítására, tárolására, szabályozására vagy ellenőrzésére szolgáló készülékek és berendezések; hangok, képek vagy adatok rögzítésére, továbbítására, másolására vagy feldolgozására szolgáló készülékek és eszközök; rögzített és letölthető média, számítógépes szoftver, üres digitális vagy analóg rögzítő és tároló média; szerkezetek érmebedobással működő készülékekhez; pénztárgépek, számolóeszközök; számítógépek és számítógépes perifériák; bűváruhákat, bűvármáskák, fül dugók bűvárok számára, orrcsipeszek bűvárok és úszók számára, kesztyűk bűvárok számára, víz alatti úszáshoz használt légzőkészülékek; tüzoltó készülékek.

37 Építőipari szolgáltatások; szivattyújavítás; bányászati kitermelés, olaj- és gázfűrés.

( 210 ) M 24 01316

( 220 ) 2024.04.26.

( 731 ) Czigány Zsuzsanna, Szigethalom (HU)

( 541 ) ADVENTURE CARD

( 511 ) 35 Reklámozás; üzleti menedzsment, szervezés és adminisztráció; irodai munkák.

( 210 ) M 24 01320

( 220 ) 2024.04.27.

( 731 ) Fétis Kereskedelmi Korlátolt Felelősségű Társaság, Budapest (HU)

( 740 ) Dr. Kollár Ügyvédi Iroda, Budapest

( 546 )    
 AZ IPAR SZERSZÁMSPECIALISTÁJA

( 511 ) 7 Anyagmozgató gépek berakodáshoz és kirakodáshoz; áramfejlesztő generátorok (1), áramfejlesztő generátorok (2); döngölőgépek; elektródák hegesztőgépekhez; elektromos csavarhúzó; elektromos hegesztőkészülékek (1); elektromos hegesztőkészülékek (2); elektromos hegesztőkészülékek (3); elektromos hegesztőkészülékek (4); elektromos ívhegesztő készülékek; elektromos ívvágó készülékek; elektromos kalapácsok (1); elektromos kalapácsok (2); elektromos kések; elektromos keverőgépek (1); elektromos keverőgépek (2); elektromos kézifűrés; elektromos ollók (1); elektromos ollók (2); elektromos polírozók; emelő berendezések (1); emelő berendezések (2); esztergák; faipari, famegmunkáló gépek; fémfeldolgozó gépek; fémmegmunkáló központok; festékszórók (1); festékszórók (2); fűrőfejek (géppalkatrészek); fűrőgépek; fűrőkoronák (géppalkatrészek); fűrőtokmányok (gépek részei); fűnyírók; fűrészasztalok (géprészek); fűrészgépek; fűrészlapok (géprészek); gravírozógépek; gyalugépek; hántoló, horonymaró gépek; kések fűnyírókhoz; keverők, keverőgépek; kömegmunkáló gépek; magasnyomású mosóberendezések; marógépek; menetfűrő és menetvágó gépek; menetvágó gépek; motoros fűrészek; pneumatikus emelők; pneumatikus használtolaj elszívók; pneumatikus kalapácsok; porelszívó készülékek tisztítási célra (1); porelszívó készülékek tisztítási célra (2); porszívók; ragasztópisztolyok, elektromos; sűrített levegős gépek (1); sűrített levegős gépek (2); szegőgépek; szénkefék (elektromosság); szerszámok; szerszámok (géprészek); tokmányok (géppalkatrészek); motorok (a szárazföldi járműmotorok kivételével); tengelykapcsolók és erőátviteli elemek (a szárazföldi járművek céljára készültek kivételével); mezőgazdasági szerszámok, kézi szerszámok kivételével; árusító automaták.

8 Kéziszerszámok és kézzel működtetett eszközök; evőeszközök; oldalfegyverek, lőfegyverek kivételével; borotvák.

40 Csiszolás, famegmunkálás.

( 210 ) M 24 01322

( 220 ) 2024.04.27.

( 731 ) Fétis Kereskedelmi Korlátolt Felelősségű Társaság, Budapest (HU)

( 740 ) Dr. Kollár Ügyvédi Iroda, Budapest



- ( 511 ) 7 Anyagmozgató gépek berakodáshoz és kirakodáshoz; áramfejlesztő generátorok (1), áramfejlesztő generátorok (2); döngölőgépek; elektródák hegesztőgépekhez; elektromos csavarhúzó; elektromos hegesztőkészülékek (1); elektromos hegesztőkészülékek (2); elektromos hegesztőkészülékek (3); elektromos hegesztőkészülékek (4); elektromos ívhegesztő készülékek; elektromos ívvágó készülékek; elektromos kalapácsok (1); elektromos kalapácsok (2); elektromos kések; elektromos keverőgépek (1); elektromos keverőgépek (2); elektromos kézifűrés; elektromos ollók (1); elektromos ollók (2); elektromos polírozók; emelő berendezések (1); emelő berendezések (2); esztergák; faipari, famegmunkáló gépek; fémfeldolgozó gépek; fémmegmunkáló központok; festékszórók (1); festékszórók (2); fűrófejek (géppalkatrészek); fűrógépek; fűrókoronák (géppalkatrészek); fűrótokmányok (gépek részei); fűnyírók; fűrészasztalok (géprészek); fűrészgépek; fűrészlapok (géprészek); gravírozógépek; gyalugépek; hántoló, horonymaró gépek; kések fűnyírókhoz; keverők, keverőgépek; kömegmunkáló gépek; magasnyomású mosóberendezések; marógépek; menetfűró és menetvágó gépek; menetvágó gépek; motoros fűrészek; pneumatikus emelők; pneumatikus használtolaj elszívók; pneumatikus kalapácsok; porelszívó készülékek tisztítási célra (1); porelszívó készülékek tisztítási célra (2); porszívók; ragasztópisztolyok, elektromos; sűrített levegős gépek (1); sűrített levegős gépek (2); szegőgépek; szénkefék (elektromosság); szerszámok; szerszámok (géprészek); tokmányok (géppalkatrészek); vezetők, sínek gépekhez; motorok (a szárazföldi járműmotorok kivételével); tengelykapcsolók és erőátviteli elemek (a szárazföldi járművek céljára készültek kivételével); mezőgazdasági szerszámok, kézi szerszámok kivételével; árusító automaták.
- 8 Kéziszerszámok és kézzel működtetett eszközök; evőeszközök; oldalfegyverek, lőfegyverek kivételével; borotvák.
- 40 Csiszolás, famegmunkálás.

( 210 ) M 24 01379

( 220 ) 2024.05.03.

( 731 ) Tralalala Kreatív Zártkörűen Működő Részvénytársaság, Budapest (HU)

( 740 ) dr. Ligeti György ügyvéd, Budapest

( 546 )



- ( 511 ) 35 Adatbázisokkal kapcsolatos reklámozási szolgáltatások; apróhirdetések; apróhirdetési szolgáltatások; árucikkek promóciója influenzaszerek segítségével; áruértékesítéssel kapcsolatos reklámszolgáltatások; befolyásoló marketing; célzott marketing; digitális marketing; digitális reklámszolgáltatások; hirdetés elektronikus hirdetőtáblán; hirdetés elektronikus médián, főként interneten keresztül; hirdetés és reklámozás; hirdetés folyóiratokban, prospektusokban és újságokban; hirdetések elhelyezése; hirdetések készítése és elhelyezése; hirdetések vagy reklámok gyártás utáni szerkesztési szolgáltatásai; hirdetési- és reklám szolgáltatások; hirdetési és reklámozási szolgáltatások televíziós, rádiós, postai úton; hirdetési- és reklámszolgáltatások; hirdetési- és reklámszolgáltatások, valamint a hozzájuk kapcsolódó tanácsadás; hirdetési szolgáltatások; internetes marketing; interneten keresztül nyújtott reklámozási szolgáltatások; interneten keresztül biztosított hirdetési szolgáltatások; internetes reklámozási szolgáltatások; mozifilm reklámozás; mozireklámok; mozireklámok gyártása; online hirdetői tevékenység számítógépes hálózaton; online reklám- és marketingszolgáltatások; online reklámozás; online reklámozás számítógépes kommunikációs hálózatokon keresztül; online weblapok népszerűsítése, reklámozása és marketingje; rádió- és tévéreklámok gyártása és forgalmazása; rádiós és televíziós reklámozás; rádiós reklámok készítése; rádiós reklámozás; rádiós reklámspotok gyártása; reklám és marketing; reklám- és

marketingszolgáltatások; reklám szórólapok elkészítése; reklámanyag sokszorosítása; reklámanyagok és reklámok készítése, kiadása; reklámanyagok és -szövegek megjelentetése; reklámanyagok készítése; reklámanyagok megjelentetése; reklámanyagok on-line megjelentetése; reklámanyagok összeállítása, kiadása és terjesztése; reklámcélú forgatókönyvírás; reklámfilmek készítése; reklámhirdetések megjelentetése; reklámkiadványok elkészítése; reklámkiadványok tervezése; reklámok előkészítése; reklámok, hirdetések összeállítása; reklámok készítése; reklámok készítése és elhelyezése mások számára; reklámok megjelenítése mások részére; reklámozás a turizmus és utazás terén; reklámozás bannerekkel; reklámozás, hirdetés mobiltelefonos hálózatokon keresztül; reklámozási és promóciós szolgáltatások; reklámozási szolgáltatások; reklámszövegek írása; reklámszövegek kiadása és frissítése; sajtóreklámozási szolgáltatások; szórólapok kiadása; szórólapok tervezése; televíziós és rádiós reklámok gyártása; televíziós, reklámcélú, terméket vagy szolgáltatást bemutató műsorok készítése; televíziós reklámok elkészítése; televíziós reklámozás; üzleti promóció; üzleti promóciós szolgáltatások; üzleti weboldalak reklámozása; videofelvételek készítése reklámozási célokra; videofelvételek készítése reklámcélokra; videofelvételek készítése marketing célokra; videofelvételek készítése reklám célokra; értékesítési promóciós szolgáltatások; reklámanyagok [röplapok, prospektusok, nyomtatványok, áruminták] terjesztése; szabadtéri reklámozás, hirdetés.

41 Brosúrák kiadása; digitális videó, audió és multimédia kiadási szolgáltatások; elektronikus formátumú magazinok megjelentetése az interneten; elektronikus kiadványok megjelentetése; elektronikus kiadványszerkesztés; nyomtatott anyagok multimédiás kiadása; nyomtatott anyagok megjelentetése elektronikus formában az interneten; nyomtatott anyagok megjelentetése elektronikus formában; nyomtatványok kiadása; nyomtatványok kiadása és szerkesztése; online elektronikus kiadványok biztosítása, nem letölthetők; szórólapok megjelentetése; újságkiadás; újságok, folyóiratok, katalógusok és brosúrák megjelentetése; újságok online kiadása; web-es újságok megjelentetése; podcastek gyártása; stúdiószolgáltatások.

( 210 ) M 24 01398

( 220 ) 2024.05.06.

( 731 ) Kutató Diákokért Alapítvány, Budapest (HU)

( 541 ) **Tudományos Diákkörök Erdélyi Konferenciája - TUDEK**

( 511 ) 41 Iskoláskorú gyermekek egyetemi mentorálása; mentorálás; konferenciák, kiállítások és versenyek szervezése; találkozók és konferenciák szervezése; nevelés; diákok kutatásainak támogatása; tudományos konferenciák és versenyek szervezése, rendezése és lebonyolítása; tehetséggondozás, tehetségsegítés, tehetségtámogatás; konferenciák, versenyek szervezése és lebonyolítása az online térben.

( 210 ) M 24 01399

( 220 ) 2024.05.06.

( 731 ) Kutató Diákokért Alapítvány, Budapest (HU)

( 541 ) **Tudományos Diákkörök Kárpát-medencei Konferenciája - TUDOK**

( 511 ) 41 Iskoláskorú gyermekek egyetemi mentorálása; mentorálás; konferenciák, kiállítások és versenyek szervezése; találkozók és konferenciák szervezése; nevelés; tehetséggondozás, tehetségsegítés, tehetségtámogatás; diákok kutatásainak támogatása; tudományos konferenciák és versenyek szervezése, rendezése és lebonyolítása; konferenciák, versenyek szervezése és lebonyolítása az online térben.

( 210 ) M 24 01450

( 220 ) 2024.05.09.

( 731 ) FunkyMedia Kft., Budapest (HU)

( 541 ) **Önkényes Mérvadó**

( 511 ) 38 Interneten és más kommunikációs hálózatokon keresztül történő audio-, video- és multimédiás műsorszórás.

41 Rádióműsorok készítése; rádió- és televízióműsorok készítése; podcastek gyártása.

( 210 ) M 24 01454

( 220 ) 2024.05.10.

( 731 ) Online Sportmédia Kft., Felcsút (HU)

( 740 ) dr. Pákai Péter, Budapest

( 546 )



**A GYŐZTESEK HANGJA**

( 511 ) 38 Távközlési szolgáltatások.

41 Nevelés; szakmai képzés; szórakoztatás; sport- és kulturális tevékenységek.

---

( 210 ) M 24 01457

( 220 ) 2024.05.10.

( 731 ) Nemzeti Filmintézet Közhasznú Nonprofit Zrt., Budapest (HU)

( 546 )

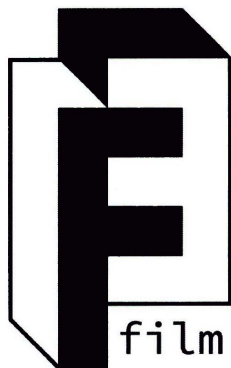

( 511 ) 35 Reklámozás; vállalkozások vezetése, szervezése és adminisztrációja; irodai tevékenységek; marketing szolgáltatások; on-line hirdetői tevékenység számítógépes hálózaton; reklámfilmek készítése; reklámterjesztés; televíziós reklámozás; hirdetési- és reklámszolgáltatások.

---

( 210 ) M 24 01458

( 220 ) 2024.05.10.

( 731 ) Agrovena Kereskedelmi Korlátolt Felelősségű Társaság, Kaposvár (HU)

( 740 ) Lajer Ügyvédi Iroda, Budapest

( 541 ) **Aceptendo**

( 511 ) 1 Mezőgazdasági, kertészeti, erdészeti vegyi termékek.

---

( 210 ) M 24 01462

( 220 ) 2024.05.10.

( 731 ) Varga Pincészet Kft., Budapest (HU)

( 740 ) Pleszkáts Ügyvédi Iroda, Budapest

( 541 ) **Piroska**

( 511 ) 33 Alkoholtartalmú italok; alkoholtartalmú készítmények italok készítéséhez.

---

( 210 ) M 24 01479

( 220 ) 2024.05.13.

( 731 ) JOBBADNI Nonprofit Kft., Debrecen (HU)

( 546 ) **DIACONIA**

---

- ( 511 ) 18 Bőrből készült táskák és pénztárcák; hátizsákok.  
 19 Csempék.  
 21 Kerámia anyagból készült bögrék; kávékészlet; kerámia terítékek.  
 24 Háztartási textilnemű.  
 25 Bőrövek.

( 210 ) M 24 01539

( 220 ) 2024.05.17.

( 731 ) Cseri Zoltán, Péterréve (RS)

( 740 ) Dr. Majoros Csaba, Szeged

( 554 )



- ( 511 ) 30 Magyar térkép alakú csokoládé; csokoládé.

( 210 ) M 24 01547

( 220 ) 2024.05.17.

( 731 ) Nemzeti Filmintézet Közhasznú Nonprofit Zrt., Budapest (HU)

( 541 ) MOZ.GO

- ( 511 ) 41 Oktatás-nevelés; képzés; szórakoztatás; sport- és kulturális tevékenységek; filmszínházi előadások, filmbemutatók; szórakoztató rendezvények szervezése és lebonyolítása.

( 210 ) M 24 01548

( 220 ) 2024.05.21.

( 731 ) ST. NICOLAUS Group a.s., Bratislava - mestská časť Ružinov (SK)

( 300 ) POZ 1041-2024 2024.04.12. SK

( 740 ) Dr. Melicher Csilla ügyvéd, Budapest

( 541 ) Coffeeland

- ( 511 ) 30 Kávé; kávé alapú italok; pótkávé.  
 35 Kiskereskedelmi szolgáltatások és nagykereskedelmi szolgáltatások a következő árukkal: kávédarálók, nem kézzel működtetett, elektromos kávéfőzők, elektromos vízfóráló kannák, ivóvízszűrők, vízszűrő berendezések, víztisztító berendezések, papír kávéfilterek, kávéfőzők, nem elektromos, kávéskannák, nem elektromos, kávékészletek, kávédarálók (kézi -), kávéfilterek, nem elektromos, kávé, pótkávé, kávé alapú italok, tea, tea alapú italok, kakaó, kakaóalapú italok, csokoládés italporok, sörök, alkoholmentes italok, alkoholos italok (sörök kivételével).  
 43 Éttermi szolgáltatások; kávéházak.

( 210 ) M 24 01549

( 220 ) 2024.05.21.

( 731 ) Celalettin Karabacak, Budapest (HU)

( 740 ) NAGY-KOZÁK ÉS PÁTZAY ÜGYVÉDI IRODA, Budapest

( 546 )



- ( 511 ) 3 Nem gyógyhatású kozmetikumok és piperekészítmények; tisztító és illatosító készítmények, nem személyes

használatra.

- 6 Tároló, szállító és csomagoló árucikkek fémből.
- 16 Papírsebkeendők háztartási használatra; WC-papírok, toalettpapírok; papírtörlek.
- 21 Asztalneműk, főzőedények és tárolók.
- 22 Zsákok és zacskók csomagoláshoz, tároláshoz és szállításhoz.
- 24 Textilelemek és azok helyettesítői.
- 25 Ruházati cikkek.
- 27 Padlóburkolatok, mesterséges burkolatok; szőnyegek, pokrócok, lábtörlek; gumiból készült lábtörlek; textiltől készült lábtörlek.
- 32 Alkoholmentes, ízesített szénsavas italok; nem szénsavas üdítőitalok; vizek [italok].
- 35 Üzleti segítségnyújtás, menedzseri és adminisztratív szolgáltatások.
- 43 Ideiglenes szállásbiztosítás; étel- és italellátás.

( 210 ) M 24 01620

( 220 ) 2024.05.28.

( 731 ) SILVER POWER Kft., Szolnok (HU)

( 740 ) Dr. Berényi Krisztina, Budapest

( 546 )  **SPORTS GEAR DEO** by SILVER

( 511 ) 5 Dezodorok ruházatra; dezodorok ruházathoz és textilanyagokhoz; csíraölő [fertőtlenítő] szerek; antivirális fertőtlenítők.

( 210 ) M 24 01621

( 220 ) 2024.05.28.

( 731 ) Somorjai Martina egyéni vállalkozó, Délegyháza (HU)

( 740 ) Kiss Szabadalmi és Védjegy Iroda Kft., Budapest

( 546 )  **POTENCIOLÓGUS**

( 511 ) 9 Letölthető oktatási média; média tartalmak.

41 Egészséggel kapcsolatos oktatási szolgáltatások; egészséggel kapcsolatos oktatási szolgáltatások nyújtása; egészségügyi oktatási szolgáltatások; oktatási és képzési szolgáltatások az egészségügyi ágazathoz kapcsolódóan; orvosi, egészségügyi oktatási szolgáltatások; oktatás és tanítás; oktatási és tanítási szolgáltatások; képzés, tanítás és oktatás biztosítása; coaching; coaching [tréning]; oktatási szolgáltatások coaching formájában; személyi coaching [képzés]; terápiás kezelésekre kapcsolódó oktatási szolgáltatások.

( 210 ) M 24 01624

( 220 ) 2024.05.28.

( 731 ) KÚRIA Kereskedelmi és Vendéglátóipari Zártkörűen Működő Részvénytársaság, Bük (HU)

( 740 ) Dr. Lakatos Laura Emese egyéni ügyvéd, Budapest

( 541 ) **Bükfalva**

( 511 ) 43 Vendéglátás (élelmezés); időleges szállásadás.

( 210 ) M 24 01625

( 220 ) 2024.05.28.

( 731 ) Hazafi Viktor, Veszprém (HU)

( 541 ) **STAY WILD NOT MILD**

( 511 ) 25 Ruházati cikkek, cipők, fejfedők.

( 210 ) M 24 01629

( 220 ) 2024.05.28.

( 731 ) CB World Kft., Sopron (HU)

( 740 ) Dr. Szalai Anita, Piliscsaba

**( 541 ) Green World**

( 511 ) 3 Nem gyógyhatású kozmetikumok és piperekészítmények; nem gyógyhatású fogkrémek; illatszerek, eszenciaolajok.

5 Gyógyszerészeti, gyógyászati és állatgyógyászati készítmények; egészségügyi készítmények gyógyászati használatra; gyógyászati vagy állatgyógyászati használatához adaptált diétás élelmiszerek és anyagok, bébiételek; étrend-kiegészítők emberek és állatok számára; fertőtlenítőszer.

---

**( 210 ) M 24 01632**

**( 220 ) 2024.05.29.**

( 731 ) BKK Budapesti Közlekedési Központ Zártkörűen Működő Részvénytársaság, Budapest (HU)

( 740 ) dr. Grosch Dávid, Pécs

**( 546 )**



( 511 ) 35 Reklámozás; üzleti menedzsment, szervezés és adminisztráció; irodai munkák.

39 Szállítás; áruk csomagolása és raktározása; utazásszervezés.

---

**( 210 ) M 24 01633**

**( 220 ) 2024.05.29.**

( 731 ) BKK Budapesti Közlekedési Központ Zrt., Budapest (HU)

( 740 ) dr. Grosch Dávid, Pécs

**( 546 )**



( 511 ) 35 Reklámozás; üzleti menedzsment, szervezés és adminisztráció; irodai munkák.

39 Szállítás; áruk csomagolása és raktározása; utazásszervezés.

---

**( 210 ) M 24 01634**

**( 220 ) 2024.05.29.**

( 731 ) SGR Services & Technology Korlátolt Felelősségű Társaság, Budapest (HU)

( 740 ) Hargittay és Társai Ügyvédi Iroda, Budapest

**( 546 )**



( 511 ) 37 Betörésvédelmi riasztórendszerek felszerelése és javítása; épületek [belső] tisztítása, takarítása.

45 Őrző-védő szolgáltatások.

---

**( 210 ) M 24 01705**

**( 220 ) 2024.06.04.**

---

( 731 ) Sullerné Pölyhe Melinda Kata, Heves (HU)

Pölyhe István, Heves (HU)

Juhász László, Budapest (HU)

Horváth László, Eger (HU)

( 740 ) dr. Nagy Zalán Ügyvédi Iroda, Budapest

( 546 )  HEVES  
THERM

( 511 ) 6 Ablakkeretek, ablaktokok fémről; ablakkeret-rögzítők; ablakszárny-rögzítők fémről; ajtókeretek, ajtótokok fémről; ajtónyitó szerkezetek, nem elektromos; ajtószerelevények fémről.

19 Ablakkeretek, nem fémről; ablakok, nem fémről; ajtók, nem fémről; ajtókeretek, nem fémről; ajtóablak, kapubéleletek, nem fémről; ajtótokok, nem fémről.

20 Ablakszerelevények, nem fémről; ajtószerelevények, nem fémről.

37 Ablakok és ajtók beszerelése.

( 210 ) M 24 01708

( 220 ) 2024.06.04.

( 731 ) Hangzó Helikon Nonprofit Korlátolt Felelősségű Társaság, Budapest (HU)

( 740 ) Sárhegyi és Társai Ügyvédi Iroda, Budapest

( 541 ) Hangzó Helikon

( 511 ) 16 Acél tollak; autotípiák, fénykép metszetek; cégtáblák papírból vagy kartonból; ceruzák; címkék papírból vagy kartonból; csatok névjegykártya-tartókhoz [irodai felszerelések]; csipeszes felíróablak; csomagolások, borítások palackokhoz papírból vagy kartonból; csomagolóanyagok palackokhoz papírból vagy kartonból; csomagolóanyagok papírból vagy kartonból [párnázó-, töltőanyagok]; csomagolópapír; daloskönyvek; dossziék [papíráruk]; elválasztó lapok, regiszterek iratrendezőkhöz; értesítő kártyák; fedelek, kötések, borítók [papíráruk]; fényképek [nyomtatott]; festmények [képek], keretezve vagy anélkül; folyóiratok; füzetek, könyvek íráshoz vagy rajzoláshoz; golyóstollak; gyűrűs irattartók, iratrendezők; hirdetőablak papírból vagy kartonból; iratgyűjtők, dossziék; irattartók [papíráru]; irodai kellékek; íróeszközök; írófelszerelések; írókréta; írólap, írópapír; írószerek; írószertartók [készletek]; iskolaszerek [papíráruk]; jelölő kréta; karton; kártyák; katalógusok; képek; képeslapok, levelezőlapok; képregények; kiszínezhető képek; könyvecskék, brosúrák; könyvek; könyvjelzők; magazinok, revü [időszaki lapok]; mágneses táblák mint irodai kellékek; mappák; metszetek; naptárak; névkitűzők [irodai kellékek]; névtábla-tartók [irodai felszerelések]; noteszok; nyomatok [metszetek]; nyomtatott kották; nyomtatott publikációk; nyomtatványok; öntapadós címkék, matricák [papíripari]; öntapadós textil [írószerek és papíráru]; öntapadós textil szalag [papíráruk]; padlómatricák; papír; papír alátétek; papírból vagy műanyagból készült szatyrok; papír feliratok, zászlók; papír-írószerek; papírmehezők; papírszalvéták; papírvágó kések [irodai cikkek]; papírvágók [irodai cikkek]; papír- vagy kartondobozok; papírzacskók; pecsétbélyegek; pergamenpapír; plakátok, falragaszok papírból vagy kartonból; poháralátétek papírból; portrék, arcképek; postabélyegek; poszterek; prospektusok; radírgumik; rajzeszközök; rajzkészletek; rajzok; sablonok [papíráruk]; szobrocskák, figurák papírmásból; szórólapok; szövegkiemelő tollak; tanítási és oktatási anyagok [kivéve készülékek, berendezések]; tinta- és tolltartó állványok; tollak [irodai cikkek]; tollak [írófelszerelések] érintőképernyős eszközökhöz való végekkel; toll- és ceruzatartók; tolltartó dobozok; töltőceruzák [rotringok]; töltőtoll; tűzőgépek [irodai cikkek]; újságok; üdvözlőlapok, üdvözlőkártyák; vászon könyvkötéshez; védőborítók könyvekhez; világító papír; vízfestmények, akvarellek; zacskók csomagolásra papírból vagy műanyagból; zászlók papírból; zenélő üdvözlőlapok.

25 Alvómaszkok; arcfedők [ruházat], nem gyógyászati vagy egészségügyi célokra; ascot nyakkendők; atlétatrikók; baba nadrágok [ruházat]; bandana kendők; beépített LED-eket tartalmazó ruházat; csósalak; csuklyák, kapucnik [ruházat]; díszszekendők [ruházat]; dzsekik; egyenruhák; esőruhák; fejre való sálak, fejkendők; fejszalagok [ruházat]; felsőruházat; fülvédők [ruházat]; fürdőköpenyek, fürdőköntösök; fürdőnadrágok, úszónadrágok; fürdőpapucsok; fürdőruhák, úszódresszek; fürdőszandálók, fürdőcipők; hímzett



ruhadarabok; hosszúnadrágok; kabátok, dzsekik; kalapárúk; mellények; nyakkendők; papírkalapok [ruházat]; papucsok; partedik, előkék, nem papírból; pénztartó övek [ruházat]; pólók; poncsók; pufl dzsekik [ruházat]; pulóverek; pulóverek, kötött pulóverek; ruházati cikkek; sálak; sapka ellenzők; sapkák; sapkák, kerek papi sapkák; sildek, napellenzők [fejfedők]; strandcipők; strandruházat; svájcisapkák, barettek; trikók; úszósapkák; zoknik.

35 Adatfeldolgozási szolgáltatások [irodai tevékenységek]; adatindexek összeállítása kereskedelmi vagy reklámcéllal; adatkutatás számítógépes fájlokban; adatok frissítése és karbantartása számítógépes adatbázisokban; adminisztratív támogatás pályázati felhívások megválaszolásához; ajándék-nyilvántartási szolgáltatások; árubemutató; árucikkek promóciója influenzaszerek segítségével; áruk bemutatása kommunikációs médiában, kiskereskedelmi célokból; áruk és szolgáltatások engedélyezésének kereskedelmi ügyintézése; áruk és szolgáltatások promóciója sportesemények szponzorálásával; a vállalati társadalmi felelősséggel kapcsolatos üzleti szervezési stratégia kidolgozása; befolyásoló marketing; célzott marketing; divatbemutatók szervezése promóciós célokból; értékesítési promóciós szolgáltatások; felhasználói vélemények szolgáltatása kereskedelmi vagy reklámcélokra; hirdetési- és reklámszolgáltatások; hirdetési felület kölcsönzése; hirdetőablak bérbéradása [reklámtáblák]; közösségkapcsolati kommunikációs stratégiára vonatkozó tanácsadás; közösségsszolgálati szolgáltatások; közvélemény-kutatás; marketing koncepciók kidolgozása; marketing szolgáltatások; médiakapcsolati szolgáltatások; online hirdetői tevékenység számítógépes hálózaton; online kiskereskedelmi szolgáltatások letölthető digitális zenékhez; online kiskereskedelmi szolgáltatások letölthető és előre rögzített zenékhez és filmekhez; online piactér biztosítása áruk és szolgáltatások eladói és vásárlói részére; online piactér biztosítása olyan letölthető digitális képfájlok vásárlói és eladói számára, amelyek hitelesítését nem helyettesíthető tokenek (NFT-k) biztosítják; rádiós reklámozás; reklámanyag frissítése; reklámanyagok kölcsönzése; reklámanyagok [röplapok, prospektusok, nyomtatványok, áruminták] terjesztése; reklámcélú forgatókönyvírás; reklámfilmek készítése; reklámidő kölcsönzése kommunikációs médiában; reklámkommunikációs stratégiára vonatkozó tanácsadás; reklámkonceptiók kidolgozása; reklámlevél szolgáltatás; reklámszövegek írás; reklámszövegek publikálása; reklámterjesztés; reklámügynökségek, hirdetési ügynökségek; szabadtéri reklámozás, hirdetés; szövegszerkesztés; szponzorok felkutatása; televíziós reklámozás; üzleti menedzsment előadóművészek részére; üzleti partnerség keresési szolgáltatások; üzletvitel szabadúszó szolgáltatók részére.

41 Alkotóműhelyek szervezése és lebonyolítása [képzés]; arcfestés; bálók szervezése; coaching [tréning]; dalírás; digitális zene szolgáltatása az interneten [nem letölthető]; diszkók szolgáltatásai; divatbemutatók szervezése szórakoztatási célokból; elektronikus kiadványszerkesztés; elektronikus könyvek és folyóiratok online publikálása; előadások rendezése; előadóművészek szolgáltatásai; élő előadások bemutatása; eszmecserek, kollokviumok szervezése és lebonyolítása; felhasználói értékelések szolgáltatása szórakoztató vagy kulturális célokra; felhasználói értékelési rangsorok szolgáltatása szórakoztató vagy kulturális célokra; feliratozás; fényképészet; filmgyártás, kivéve reklámfilmek; filmrendezés, a reklámfilmek kivételével; filmszínházi előadások, filmbemutatók; forgatókönyvírás, nem reklámcélra; fotóriportok készítése; hangfelvételek kölcsönzése; hangversenyek, koncertek szervezése és lebonyolítása; helyfoglalás show-műsorokra; helyszínek biztosítása élő szerepjátékokhoz [LARP]; konferenciák szervezése és lebonyolítása; könyvkiadás; kulturális vagy oktatási célú kiállítások szervezése; lemezlovas [DJ] szolgáltatások; mentorálás; művészeti alkotások bérbéradása; nem reklámcélú szövegek publikálása; online elektronikus kiadványok biztosítása, nem letölthető; online nem letölthető képek biztosítása; online, nem letölthető videók biztosítása; partik tervezése [szórakoztatás]; podcastek gyártása; rádió- és televízióműsorok készítése; rádiós szórakoztatás; show-műsorok készítése; show-műsorok szervezése [impresszáriók szolgáltatásai]; stúdiószolgáltatások; színházi produkciók; szórakozási, szórakoztatási információk; szórakoztatási szolgáltatások; szórakoztató rendezvények szervezése és lebonyolítása; szövegszerkesztés [kivéve reklámszövegek]; videorögzítés; zenei produkciók; zenekarok szolgáltatásai; zeneoktatás; zeneszerzés.

**( 220 ) 2024.06.04.**

( 731 ) PAKA Food Kft., Vác (HU)

( 740 ) Dr. Bethlen Dávid, Vác

**( 541 ) Gyros Kings**

( 511 ) 43 Bisztró [büfé] szolgáltatások.

**( 210 ) M 24 01712****( 220 ) 2024.06.04.**

( 731 ) Three Beans Kft., Budapest (HU)

( 740 ) Dr. Minkó-Miskovics Mariann, Budapest

**( 546 )**

( 511 ) 30 Kávé, tea, kakaó és helyettesítőik; rizs, tészta és metélt; tapióka és szágó; lisztek és más

gabonakészítmények; kenyér, péksütemények és cukrászsütemények; csokoládé; fagylalt, szorbetek és más ehető jégkrémek; cukor, méz, melaszszirup; só, ízesítők, fűszerek, tartósított fűszernövények; jég [fagyott víz].

32 Sörök; alkoholmentes italok; ásványvizek és szénsavas vizek; gyümölcsitalok és gyümölcslevek; szörpök és más készítmények alkoholmentes italok készítéséhez.

**( 210 ) M 24 01714****( 220 ) 2024.06.04.**

( 731 ) Brandt Melinda, Gödöllő (HU)

**( 541 ) Talove**

( 511 ) 3 Nem gyógyhatású kozmetikumok és piperekészítmények; nem gyógyhatású fogkrémek; illatszerek, eszenciaolajok; fehéritőkészítmények és egyéb, mosásra szolgáló anyagok; tisztító-, fényszerítő-, súroló- és csiszológépek.

**( 210 ) M 24 01715****( 220 ) 2024.06.05.**

( 731 ) Trapshop Kereskedelmi és Szolgáltató Kft., Batyk (HU)

( 740 ) Dr. Czirják-Nagy Ügyvédi Iroda, Szentendre

**( 546 )**

( 511 ) 1 Mezőgazdasági, kertészeti és erdészeti vegyszerek; talajjavítók kertészeti használatra; talajkondicionáló készítmények kertészeti termékek növekedésének szabályozására; tápanyagok növényeknek.

3 Tisztítószer.

5 Rágcsálóiirtók; rágcsálóiirtók autókhoz; állatok távoltartására szolgáló, állatriasztó készítmények; rovarriasztók; rovarirtó készítmények; rovarirtó szerek; rovarirtó termékek.

6 Csapdák vadállatoknak; fém csapdák vadállatok elfogásához.

7 Elektromos permetező; kertészeti eszközök [gépek]; kertészeti gépek; nem kézi működtetésű mezőgazdasági eszközök; elektromos kerti gépek; kerti szerszámok [elektromos].

8 Kézi irányítású rovarirtó permetező; kézi szivattyús permetező; permetező kertészeti használatra [kéziszerszámok]; mezőgazdasági kéziszerszámok; mezőgazdasági permetező [kézi].

9 Munkavédelmi öltözékek [balesetek vagy sérülések ellen]; letölthető kiadványok, publikációk; médiatartalmak; letölthető elektronikus kiadványok, publikációk; letölthető elektronikus broszúrok; videofelvételek; audio felvételek; audiovizuális felvételek; elektronikus folyóiratok; elektronikus könyvek;

## Nemzeti védjegybejelentések meghirdetése

hangoskönyvek; interaktív elektronikus kiadványok; internetről letölthető digitális könyvek; letölthető média; felvételek [hangfelvételek]; letölthető podcastok; multimédia felvételek; podcastok; videofilmek.

11 Öntöző kertészeti berendezések; locsolórendszerek öntözéshez; permetezőfejek öntözéshez.

19 Rovarhálók, nem fémből.

21 Csapdák rágcsálóknak; üresen árusított csalétek állomások rágcsálók rágcsálóirtóval való megmérgezéséhez; csapdák kártevők ellen; elektromos rovarölő csapdák; patkányfogók [csapdák]; rovarcsapdák; elektromos rovarirtó eszközök; takarítóeszközök.

31 Magok kertészeti célra.

35 Kertészeti cikkekkel kapcsolatos kiskereskedelmi szolgáltatások; kertészeti felszereléssel kapcsolatos nagykereskedelmi szolgáltatások; kertészeti felszereléssel kapcsolatos kiskereskedelmi szolgáltatások; kertészeti termékekkel kapcsolatos kiskereskedelmi szolgáltatások; kertészeti termékekkel kapcsolatos nagykereskedelmi szolgáltatások; reklámcélú rendezvények szervezése és lebonyolítása; üzleti bemutatók; rendezvények lebonyolítása; a következő árukkal kapcsolatos kiskereskedelmi, nagykereskedelmi és internetes kiskereskedelmi szolgáltatások: mezőgazdasági, kertészeti és erdészeti vegyszerek, talajjavítók kertészeti használatra, talajkondicionáló készítmények kertészeti termékek növekedésének szabályozására, tápanyagok növényeknek, tisztítószer, rágcsálóirtók, rágcsálóriasztók autókhoz, állatok távoltartására szolgáló, állatriasztó készítmények, rovarriasztók, rovarirtó készítmények, rovarirtó szerek, rovarirtó termékek, csapdák vadállatoknak, fém csapdák vadállatok elfogásához, elektromos permetezők, kertészeti eszközök [gépek], kertészeti gépek, nem kézi működtetésű mezőgazdasági eszközök, elektromos kertigépek, kerti szerszámok [elektromos], kézi irányítású rovarirtó permetezők, kézi szivattyús permetezők, permetezők kertészeti használatra [kéziszerszámok], mezőgazdasági kéziszerszámok, mezőgazdasági permetezők [kézi], munkavédelmi öltözékek [balesetek vagy sérülések ellen], letölthető kiadványok, publikációk, média tartalmak, letölthető elektronikus kiadványok, publikációk, letölthető elektronikus brosrák, videofelvételek, audio felvételek, audiovizuális felvételek, elektronikus folyóiratok, elektronikus könyvek, hangoskönyvek, interaktív elektronikus kiadványok, internetről letölthető digitális könyvek, letölthető média, felvételek [hangfelvételek], letölthető podcastok, multimédia felvételek, podcastok, videofilmek, öntöző kertészeti berendezések, locsolórendszerek öntözéshez, permetezőfejek öntözéshez, rovarhálók, nem fémből, csapdák rágcsálóknak, üresen árusított csalétek állomások rágcsálók rágcsálóirtóval való megmérgezéséhez, csapdák kártevők ellen, elektromos rovarölő csapdák, patkányfogók [csapdák], rovarcsapdák, elektromos rovarirtó eszközök, takarítóeszközök, magok kertészeti célra.

41 Multimédia publikációk; oktatási és képzési szolgáltatások; online elektronikus kiadványok biztosítása, nem letölthető; online kiadványok megjelentetése; online, nem letölthető videók biztosítása; online nem letölthető audiotartalmak biztosítása; audio- és vizuális média biztosítása kommunikációs hálózatokon keresztül.

( 210 ) M 24 01716

( 220 ) 2024.06.05.

( 731 ) Pala Csaba, Debrecen (HU)

( 740 ) Dr. Czirják-Nagy Ügyvédi Iroda, Szentendre

( 546 )  vászonképwebáruház.hu

( 511 ) 16 Vászonnépek, ragasztott poszterek; grafikák; grafikai reprodukciók; grafikai nyomatok; képek; művészi képek; képzőművészeti reprodukciók; képek nyomtatott fényképek formájában; fotografikus reprodukciók; fényképek; fényképek [nyomtatott]; keretek fényképekhez vagy művészeti alkotásokhoz.

35 A következő árukkal kapcsolatos kiskereskedelmi, nagykereskedelmi és internetes kiskereskedelmi szolgáltatások: vászonképek, ragasztott poszterek, grafikák, grafikai reprodukciók, grafikai nyomatok, képek, művészi képek, képzőművészeti reprodukciók, képek nyomtatott fényképek formájában, fotografikus reprodukciók, fényképek, fényképek [nyomtatott], keretek fényképekhez vagy művészeti alkotásokhoz.

( 210 ) M 24 01717

( 220 ) 2024.06.05.

---

( 731 ) Pala Csaba, Debrecen (HU)

( 740 ) Dr. Czirják-Nagy Ügyvédi Iroda, Szentendre

( 546 )  vászonkép webshop.hu

( 511 ) 16 Vászonnépek, ragasztott poszterek; grafikák; grafikai reprodukciók; grafikai nyomatok; képek; művészi képek; képzőművészeti reprodukciók; képek nyomtatott fényképek formájában; fotografikus reprodukciók; fényképek; fényképek [nyomtatott]; keretek fényképekhez vagy művészeti alkotásokhoz.

35 A következő árukkal kapcsolatos kiskereskedelmi, nagykereskedelmi és internetes kiskereskedelmi szolgáltatások: vászonképek, ragasztott poszterek, grafikák, grafikai reprodukciók, grafikai nyomatok, képek, művészi képek, képzőművészeti reprodukciók, képek nyomtatott fényképek formájában, fotografikus reprodukciók, fényképek, fényképek [nyomtatott], keretek fényképekhez vagy művészeti alkotásokhoz.

---

( 210 ) M 24 01718

( 220 ) 2024.06.05.

( 731 ) Intelligent Energy Systems Zrt., Budapest (HU)

( 740 ) Dr. Berényi Krisztina, Budapest

( 546 )



( 511 ) 42 Tudományos és műszaki szolgáltatások, valamint az idetartozó tervezői és kutatói tevékenység; ipari elemzési, ipari kutatási és ipari tervezési szolgáltatások; minőségellenőrzési és hitelesítési szolgáltatások.

---

( 210 ) M 24 01788

( 220 ) 2024.06.13.

( 731 ) SAVENCIA SA, Viroflay (FR)

( 740 ) Danubia Szabadalmi és Jogi Iroda Kft., Budapest

( 541 ) BARÁTOM A MEDVE SAJT

( 511 ) 29 Tej, sajt és tejtermékek; étkezési olajok és zsírok; vaj; tejszín (tejtermékek).

---

( 210 ) M 24 01795

( 220 ) 2024.06.14.

( 731 ) Pajzos Zrt., Sáropatak (HU)

( 541 ) PAJZOS TOKAJ

( 511 ) 33 Tokaji eredetmegjelölés termékleírásának megfelelő borok.

---

( 210 ) M 24 01796

( 220 ) 2024.06.15.

( 731 ) Dictum Kiadó Bt., Budapest (HU)

( 541 ) farmbot

( 511 ) 9 Applikációs szoftver.

42 Applikációs rendszerek vizsgálatával kapcsolatos konzultáció; egyszeri bejelentkezési applikációs szoftverek lízingje.

---

( 210 ) M 24 01799

( 220 ) 2024.06.17.

( 731 ) AMC Networks Central Europe Kft., Budapest (HU)

( 740 ) Árva Ügyvédi Iroda, Budapest

( 541 ) MINEK MENT ODA?

---

( 511 ) 41 Audio- és vizuális média biztosítása kommunikációs hálózatokon keresztül; audio-, video- és multimédiás termékek gyártása, fényképezés; csoportos rekreációs, szabadidős tevékenységek szervezése; dokumentumfilmek készítése; élő szórakoztató televízióműsorok készítése; előadóművész által nyújtott szórakoztató szolgáltatások; előadóművészeti szórakoztató tevékenységek lebonyolítása; előre felvett szórakoztató anyagok bemutatása; előadások rendezése; előadóművészek szolgáltatásai; élő előadások bemutatása; e-sport szolgáltatások; fikciós szereplőket bemutató szórakoztató szolgáltatások; filmes szórakoztatás; filmforgalmazás; fotóriportok készítése; filmgyártás, kivéve reklámfilmek; filmrendezés, a reklámfilmek kivételével; filmstúdiók; filmszínházi előadások, filmbemutatók; forgatókönyvírás; forgatókönyvírás, nem reklámcélra; interaktív szórakoztatási szolgáltatások; játékszoftverek; játékfilm stúdió szolgáltatások; játékszolgáltatások; könnyed szórakoztató szolgáltatások; közösségi sport- és kulturális események szervezése; különleges effektek készítése szórakoztatási célokra; különleges rendezvények tervezéséhez kapcsolódó szaktanácsadás; kulturális show-k szervezése; kulturális, szórakoztatási és sport célú rendezvényszervezés; létesítmények biztosítása játékos vetélkedőkhöz; létesítmények biztosítása szórakoztatási célokra; meghallgatások televíziós tehetségkutató versenyekre; meghallgatások televíziós játékműsorokra; nem letölthető filmek és televízióműsorok rendelkezésre bocsátása fizetős televízió útján; nem letölthető televízióműsorok biztosítása digitális videotár szolgáltatások útján; népszerű szórakoztató szolgáltatások; online szórakoztatás biztosítása játékszoftverek formájában; podcastek gyártása; rajongói klubok; rajongói klub szolgáltatások (szórakoztatás); rádiós és televíziós show-műsorok és programok készítése; rádiós és televíziós szórakoztatási szolgáltatások; rádió- és televízióműsorok készítése; rádió- és televízióműsorok ütemezése; rádiós szórakoztatás; riporter szolgáltatások; show-k, műsorok rendezése; show-k szervezése és bemutatása; show-műsorok készítése; show-műsorok szervezése [impresszáriók szolgáltatásai]; stúdiószolgáltatások; szabadulószoftver [szórakoztatás]; színházi produkciók; szórakoztatás nyújtása globális kommunikációs hálózaton keresztül; szórakoztatás roadshow-k segítségével; szórakoztatás tévéműsorok formájában; szórakoztatási szolgáltatások televízióműsorok formájában; szórakoztató műsorok készítése közvetítés céljából; szórakoztató szolgáltatások nyújtása televízió útján keresztül; szórakoztató szolgáltatások webkamerás televízióműsorok formájában; szórakoztató szolgáltatások interaktív televízióműsorok formájában; szórakoztató telefonos vetélkedők szervezése; szórakoztató tevékenységek szervezése nyári táborokhoz; televíziós, széles sávú, vezeték nélküli és online szórakoztatási tájékoztató szolgáltatások; televíziós szórakoztatás; televíziós vetélkedők készítése; vetélkedők, versenyek szervezése; vetélkedőkhöz kapcsolódó szórakoztatási szolgáltatások; vetélkedőműsorok intézése [szervezése]; versenyekkel kapcsolatos szórakoztatási szolgáltatások; varieté-előadások bemutatása; virtuális környezetben nyújtott szórakoztató szolgáltatások.

( 210 ) M 24 01800

( 220 ) 2024.06.17.

( 731 ) AMC Networks Central Europe Kft., Budapest (HU)

( 740 ) Árva Ügyvédi Iroda, Budapest

( 541 ) DR. SOS - VÉSZHELYZET A VADONBAN

( 511 ) 41 Audio- és vizuális média biztosítása kommunikációs hálózatokon keresztül; audio-, video- és multimédiás termékek gyártása, fényképezés; csoportos rekreációs, szabadidős tevékenységek szervezése; dokumentumfilmek készítése; élő szórakoztató televízióműsorok készítése; előadóművész által nyújtott szórakoztató szolgáltatások; előadóművészeti szórakoztató tevékenységek lebonyolítása; előre felvett szórakoztató anyagok bemutatása; előadások rendezése; előadóművészek szolgáltatásai; élő előadások bemutatása; e-sport szolgáltatások; fikciós szereplőket bemutató szórakoztató szolgáltatások; filmes szórakoztatás; filmforgalmazás; fotóriportok készítése; filmgyártás, kivéve reklámfilmek; filmrendezés, a reklámfilmek kivételével; filmstúdiók; filmszínházi előadások, filmbemutatók; forgatókönyvírás; forgatókönyvírás, nem reklámcélra; interaktív szórakoztatási szolgáltatások; játékszoftverek; játékfilm stúdió szolgáltatások; játékszolgáltatások; könnyed szórakoztató szolgáltatások; közösségi sport- és kulturális események szervezése; különleges effektek készítése szórakoztatási célokra; különleges rendezvények tervezéséhez kapcsolódó szaktanácsadás; kulturális show-k szervezése; kulturális, szórakoztatási és sport célú rendezvényszervezés; létesítmények biztosítása játékos vetélkedőkhöz; létesítmények biztosítása

szórakoztatási célokra; meghallgatások televíziós tehetségkutató versenyekre; meghallgatások televíziós játékműsorokra; nem letölthető filmek és televízióműsorok rendelkezésre bocsátása fizetős televízió útján; nem letölthető televízióműsorok biztosítása digitális videotár szolgáltatások útján; népszerű szórakoztató szolgáltatások; online szórakoztatás biztosítása játékszoftver formájában; podcastek gyártása; rajongói klubok; rajongói klub szolgáltatások (szórakoztatás); rádiós és televíziós show-műsorok és programok készítése; rádiós és televíziós szórakoztatási szolgáltatások; rádió- és televízióműsorok készítése; rádió- és televízióműsorok ütemezése; rádiós szórakoztatás; riporter szolgáltatások; show-k, műsorok rendezése; show-k szervezése és bemutatása; show-műsorok készítése; show-műsorok szervezése [impresszáriák szolgáltatásai]; stúdiószolgáltatások; szabadulószoftver [szórakoztatás]; színházi produkciók; szórakoztatás nyújtása globális kommunikációs hálózaton keresztül; szórakoztatás roadshow-k segítségével; szórakoztatás tévéműsorok formájában; szórakoztatási szolgáltatások televízióműsorok formájában; szórakoztató műsorok készítése közvetítés céljából; szórakoztató szolgáltatások nyújtása televízióon keresztül; szórakoztató szolgáltatások webkamerás televízióműsorok formájában; szórakoztató szolgáltatások interaktív televízióműsorok formájában; szórakoztató telefonos vetélkedők szervezése; szórakoztató tevékenységek szervezése nyári táborokhoz; televíziós, széles sávú, vezeték nélküli és online szórakoztatási tájékoztató szolgáltatások; televíziós szórakoztatás; televíziós vetélkedők készítése; vetélkedők, versenyek szervezése; vetélkedőkhöz kapcsolódó szórakoztatási szolgáltatások; vetélkedőműsorok intézése [szervezése]; versenyekkel kapcsolatos szórakoztatási szolgáltatások; varieté-előadások bemutatása; virtuális környezetben nyújtott szórakoztató szolgáltatások.

( 210 ) M 24 01802

( 220 ) 2024.06.17.

( 731 ) Balatonfüredi Vízisport és Szabadidő Központ Nonprofit Kft., Balatonfüred (HU)

( 740 ) SBGK Ügyvédi Iroda, Budapest

( 546 )



- ( 511 ) 16 Papír és karton; nyomdaipari termékek; könyvkötészeti anyagok; fényképek; papíráruk és irodaszerek, bútorok kivételével; papíripari vagy háztartási ragasztóanyagok; rajzkellékek és művészeti kellékek; esetek; tanítási és oktatási anyagok; műanyag lapok, fóliák és tasakok csomagoláshoz; nyomdabetűk, klisék; naptárak letéphető lapokkal; jegyzetönbök letéphető lapokkal; nyomtatott tájékoztató lapok; nyomtatott könyvek, magazinok, újságok és egyéb papíralapú média; nyomtatott folyóiratok, magazinok; magazinok, revűk [időszaki lapok]; szórólapok; plakátok, transzparens papírból; plakátok, transzparens kartonból; hírlevelek; nyomtatványok; hajónaplók [nyomtatványok]; tervezők, naptárak [nyomtatványok]; tengerészeti hajónaplók [nyomtatványok]; nyomtatott díjak [nyomtatványok], oklevelek; naplók [hajónaplók]; újságok.
- 25 Ruházati cikkek, cipők, kalapárúk; vízálló ruházat vitorlázáshoz; vízhatlan, vízálló ruházat; vízi cipők; vízálló nadrágok; vízhatlan felsőruházat; vízhatlan dzsekik; vízhatlan zoknik; vízilabda sapkák; vízhatlan nadrágok; vízhatlan cipők; vízhatlan ruházat; vízálló eszímák, bakancsok; vízhatlan ruházati cikkek; sportsapkák; sportzokni; sportzakók; sportcipők; sportzoknik; sportruházat; sportkabátok; sportnadrágok; sportmellények; edzőcipők, sportcipők; nedvességfelszívó sportingek; ruházat sportoláshoz; nedvességfelszívó sportnadrágok; skortok [sportszoknyák]; dzsekik sportruházatként; sport felsők, topok; ujjatlan mezek, sportingek; rövid ujjú sportingek; sportruhák és -mezek; sportruházat [kivéve golfkesztyűk]; lábbelik nem sportcélokra; sport fejfedők [kivéve sisakok]; edző rövidnadrágok, sportos rövidnadrágok; melegítő felsők, sportos pulóverek; mezek, sporttrikók, egyberészes fürdőruhák; sport sapkák és baseball sapkák; bebújós cipők; bélelt mellények; bermuda nadrágok; blézerek; blúzok; bő szárú rövidnadrágok; bő szárú szabadidős nadrágok; bőrcipők; capri nadrágok; chino nadrágok; csúszásgátlók lábbelikhez; derékszíjak, övek; dzsekik, szélzsekik, ingkabátok; egyenruhák; ellenzős sapkák; esőálló ruházat; esőcipők; esőkabátok; esőkalapok; esőköpenyek; esőköpenyek, esőkabátok; esőruhák; esőruhák, esőtől védő ruhák; fejre való viselet; felsőkabátok; felsőruházat; férfi és női dzsekik, kabátok, nadrágok, mellények; férfi és női fürdőruhák és fürdőnadrágok; férfi lábbeli; férfi kabátok; férfi, női és gyermek

ruházat; fürdőnadrágok, bermudák; fürdőpapucsok; fürdőruhák, fürdődresszek; fürdőruhák, úszódresszek; fürdőszandálok, fürdőcipők; gumi lábbelik; gumicsizmák; hosszú ujjú alsóingek; hosszú ujjú ingek; hosszú ujjú pulóverek; hosszúnadrágok, nadrágok; időjárásálló felsőruházat; időjárásálló ruházat; hőszigetelt ruházat; ingek; kabátok, dzsekik; kabátok nőknek; kalapárúk; kardigánok; kendők [ruházat]; kesztyűk; lábbelik; laza, informális öltönyök; lezser, hétköznapi ingek; matróz- és tengerészruházat; melegítődzsekik; melegítőnadrágok, melegítőalsók; melegítőnadrágok [ruházat]; mellények [ruházat]; napellenzők [fejfedők]; napellenzők [ruházat]; napvédő kalapok; női felsőruházat; női ingek, blúzok; női lábbeli; női ruhák; női szandálok; nyakkendők; nyaksálak; öltönyök; övek [ruházat]; papucsok; pólóingek; pólók; pulóverek; rövid ujjú ingek; rövid ujjú pólók; rövidnadrágok; ruházati cikkek; ruházat, lábbelik és fejfedők részei; sálak; sapkák; sildek, napellenzők [fejfedők]; sildes, ellenzős fejfedők; szabadidő lábbelik; szabadidő együttesek [ruházat]; szabadidőfelsők, melegítőfelsők; szabadidős nadrágok; szélálló ruházat; szélálló öltözék; széldzsekik; széldzsekik, bomber dzsekik; szélmellények; szélnadrágok; térdnadrágok; thermo alsóruházat; tornacipők.

35 Reklámozás; kereskedelmi ügyletek; kereskedelmi adminisztráció; irodai munkák; hirdetési- és reklámszolgáltatások; reklámügynökségi szolgáltatások; reklámterjesztés; hirdetési felület kölcsönzése; rádió és televízió reklám; promóciós ügynökségi szolgáltatások, promóciós ügynökségek szolgáltatásai a sportokhoz és a közönségkapcsolatokhoz; közvélemény-kutatás; kereskedelmi- vagy reklám célú kiállítások; statisztikák összeállítása; kiskereskedelmi szolgáltatások sporteseményekkel kapcsolatosan; adatadminisztráció; eladási, értékesítési promóciók; elektronikus kereskedelem sporteseményekkel kapcsolatosan; adatok és információk gyűjtése és rögzítése sportteljesítményekről; szponzorálással kapcsolatos szolgáltatások; áruk és szolgáltatások promóciója sportesemények kapcsán; harmadik fél áruinak és szolgáltatásainak reklámozása sportversenyeken; professzionális sportolók üzleti menedzsmentje; profi sportolók menedzselése; reklámozás, beleértve harmadik személyek termékeinek és szolgáltatásainak népszerűsítését sporteseményekhez kapcsolódó szponzori megállapodások és licencszerződések keretében; sportcikkkel kapcsolatos kiskereskedelmi szolgáltatások; sportcikkkel kapcsolatos nagykereskedelmi szolgáltatások; sportfelszerelésekkel kapcsolatos kiskereskedelmi szolgáltatások; sportfelszerelésekkel kapcsolatos nagykereskedelmi szolgáltatások; sportlétesítmények üzletvezetése (mások számára); sportolók promóciós menedzselése; sportszemélyiségek promóciójával kapcsolatos ügynökségi szolgáltatások; sporttalálkozó üzletvezetése (mások számára); sportversenyek és -események promóciója; promóciós események szervezése és lebonyolítása; nyereményjátékok, versenyek, pályázatok szervezése reklámcélokra; marketing információk; információs nyilvántartás vezetése; marketing információk nyújtása; statisztikai információk összeállítása; közönségszolgálati szolgáltatások; marketing kampányok; marketing szolgáltatások; célzott marketing; marketingszemélyzet irányítása; reklám és marketing; marketing információk szolgáltatása; marketing stratégiák tervezése; marketing konzultációs szolgáltatások; eseménymarketing; sportversenyek promóciója; sport- és kulturális tevékenységekkel kapcsolatos reklámtevékenység; partnerprogram-marketing; promóciós marketing; telefonos marketing; internetes marketing; marketingstratégiák tervezése; sport- és kulturális tevékenységekkel kapcsolatos reklámtevékenység.

41 Oktatás-nevelés; képzés; szórakoztatás; sport- és kulturális tevékenységek; sportoktatás; sporthíradás; sporttevékenységek; sportszolgáltatások; sportbírói szolgáltatások, sportbíróskodás; sportpark szolgáltatások; sportolók képzése; sportedzői tevékenység; sportoktatás/edzés; sportoktatás szervezése; sportoktatási szolgáltatások; sportrangadók szervezése; sporthivatali tevékenység; sportversenyek rendezése; sportesemények megrendezése; sportesemények és sportversenyek szervezése; sporteredmények szolgáltatása; sportversenyek és sporttevékenységek szervezése; időmérés sporteseményeken; sportneveléssel, sportoktatással kapcsolatos információk; játékvezetés sportversenyeken; sportrendezvények lebonyolítása; sporttevékenységek oktatása; sportlétesítmények üzemeltetése; sportlétesítmények fenntartása; sportlétesítmények lefoglalása; sportlétesítmények bérlete; sportlétesítmények bérlése; sportlétesítmények működtetése; szórakoztató sportszolgáltatások; sportszolgáltatások biztosítása; információnyújtás sporttevékenységekhez; sportrendezvények, versenyek és sportbajnokságok szervezése; sport klub szolgáltatások; sport- és fitneszszolgáltatások; e-sport tevékenység; sportklubok rendezvényeinek irányítása; edzőlétesítmények biztosítása sportoláshoz; sportolókkal kapcsolatos információnyújtás; élő sportesemények lebonyolítása;

## Nemzeti védjegybejelentések meghirdetése

létesítmények biztosítása sportversenyekhez; létesítmények biztosítása sporteseményekhez; közösségi sportrendezvények szervezése; sporttevékenységekkel kapcsolatos tanfolyamok; sport- vagy edzőberendezés kölcsönzése; sport- és szabadidős tevékenységek; sport- és kulturális tevékenységek; sporttal kapcsolatos szórakoztatási szolgáltatások; sporttal kapcsolatos oktatási szolgáltatások; sporttal kapcsolatos tanfolyamok biztosítása; sporttal kapcsolatos képzési szolgáltatások; sporttal kapcsolatos tájékoztató szolgáltatás; edzési, sportolási létesítmények foglalása; sportokhoz kapcsolódó hírek szolgáltatása; sportesemények biztosítása és rendezése; sportversenyek szervezése és lebonyolítása; szórakoztató szolgáltatások sportesemények formájában; sportesemények közvetítése honlapokon keresztül; sportrendezvények szüneteiben biztosított szórakoztatás; sportrendezvények szervezésével kapcsolatos tanácsadás; sportrendezvények szervezése és lebonyolítása; sportfoglalkozások szervezése nyári táborokhoz; sportfelszerelések és -eszközök bérbeadása; sportrendezvényeken használt felszerelések kölcsönzése; oktatási, szórakoztatási és sportszolgáltatások; sportrendezvényekhez kapcsolódó információk szolgáltatása; létesítmények biztosítása sport klubok részére; szórakoztatási, sport és kulturális tevékenységek; létesítmények biztosítása sport rekreációs tevékenységekhez; sportversenyek szervezése, rendezése és lebonyolítása; ifjúsági sportprogramok szervezése és lebonyolítása; sportfelszerelések kölcsönzése, a járművek kivételével; közösségi sport- és kulturális események szervezése; kulturális, szórakoztatási és sport célú rendezvényszervezés; sportoláshoz kapcsolódó oktatási és képzési szolgáltatások; sportlétesítményekkel rendelkező vidéki klubházak [country klubok]; sportolók rendezvényeken történő fellépésének megszervezése (szponzori, promotor szolgáltatás); élő szórakoztató események rendezése; élő szórakoztató események bemutatása; élő szórakoztató előadások bemutatása; élő szórakoztatási szolgáltatások; élő show-műsor készítési szolgáltatások; élő show-műsorok bemutatása; élő show-k rendezése; élő rockzenekari fellépések bemutatása; élő szórakoztató rendezvények lebonyolítása; élő táncbemutatók; élő táncelőadások bemutatása; élő zene szolgáltatása; élő zenei előadások; élő zenei előadások szervezése; élő zenei előadások tartása; élő zenei koncertek; élő zenei műsorok; hangversenyek, koncertek szervezése és lebonyolítása; énekegyüttesek által nyújtott szórakoztató szolgáltatások; élőzenés koncertek; előadások rendezése; élő zenés szolgáltatások; élő zeneműsorok; élő zenekari fellépések bemutatása; élő zenekari előadásokkal kapcsolatos szolgáltatások; élő zenekari előadások; élő szórakoztató rendezvények szervezése és lebonyolítása; élő szórakoztató műsorok szolgáltatása; élő show-k készítése; élő előadásokkal kapcsolatos szolgáltatások; élő előadások szervezése és bemutatása; élő előadások szervezése; élő előadások bemutatása; élő előadások készítése.

---

**( 210 ) M 24 01844**

**( 220 ) 2024.06.20.**

( 731 ) Szatmári Róbert, Budapest (HU)

**( 541 ) Enyhe katarzis**

( 511 ) 9 Podcastok; letölthető podcastok; letölthető média; multimédia felvételek.

41 Szórakoztatás; sport- és kulturális tevékenységek; rádióműsor összeállítása [ütemezés]; rádióműsorok készítése; rádióközvetítések készítése; rádióműsorok készítése és bemutatása; rádióműsorok közvetítése; rádióműsorok szerkesztése; rádióműsorok terjesztése; rádiós és televíziós műsorok készítése; rádiós szórakoztató műsorok készítése; televízió- és rádióműsorok tervezése [ütemezése]; televíziós, rádiós műsorok és filmek készítése; tv- és rádióműsor előkészítés és készítés; rádiós és televíziós hírműsor szolgáltatás; multimédiás szórakoztatás biztosítása weboldalon keresztül; szórakoztató multimédiás műsorok biztosítása televíziós, széles sávú, vezeték nélküli és online átvitel útján; podcastok gyártása; podcastok létrehozása [írása]; szórakoztatás podcaston keresztül; élő szórakoztató televízióműsorok készítése; élő televízióműsorok készítése; rádió- és televízióműsorok készítése.

---

**( 210 ) M 24 01874**

**( 220 ) 2024.06.25.**

( 731 ) Evatti Trade Kereskedelmi és Szolgáltató Korlátolt Felelősségű Társaság, Kecskemét (HU)

( 740 ) Dr. Tóth Benedek, Kecskemét

---



( 546 )

**eEMELŐGÉPNAPLÓ**

- ( 511 ) 35 Reklámozás; üzleti menedzsment, szervezés és adminisztráció; irodai munkák.  
 42 Tudományos és műszaki szolgáltatások, valamint az idetartozó tervezői és kutatói tevékenység; ipari elemzési, ipari kutatási és ipari tervezési szolgáltatások; minőségellenőrzési és hitelesítési szolgáltatások; számítástechnikai hardver és szoftver tervezés és fejlesztés.

( 210 ) M 24 01875

( 220 ) 2024.06.25.

( 731 ) Evatti Trade Kereskedelmi és Szolgáltató Korlátolt Felelősségű Társaság, Kecskemét (HU)

( 740 ) Dr. Tóth Benedek, Kecskemét

( 546 )

**ELEKTRONIKUS  
EMELŐGÉPNAPLÓ**

- ( 511 ) 35 Reklámozás; üzleti menedzsment, szervezés és adminisztráció; irodai munkák.  
 42 Tudományos és műszaki szolgáltatások, valamint az idetartozó tervezői és kutatói tevékenység; ipari elemzési, ipari kutatási és ipari tervezési szolgáltatások; minőségellenőrzési és hitelesítési szolgáltatások; számítástechnikai hardver és szoftver tervezés és fejlesztés.

( 210 ) M 24 01877

( 220 ) 2024.06.25.

( 731 ) Erzsébet a Kárpát-medencei Gyermekekért Alapítvány, Budapest (HU)

( 740 ) Kuczora Ügyvédi Iroda, Budapest

( 546 )



- ( 511 ) 25 Ruházati cikkek, cipők, fejfedők.  
 41 Nevelés; szakmai képzés; szórakoztatás; sport- és kulturális tevékenységek.

( 210 ) M 24 01879

( 220 ) 2024.06.25.

( 731 ) Kovács Krisztián 60%, Budapest (HU)

Szűcs Levente 40%, Kiskőrös (HU)

( 740 ) Bodó Ügyvédi Iroda, Nyíregyháza

( 546 )



- ( 511 ) 41 Szórakoztatás.

---

**( 210 ) M 24 01880****( 220 ) 2024.06.25.**

( 731 ) Kovács Krisztián 60%, Budapest (HU)

Szűcs Levente 40%, Kiskőrös (HU)

( 740 ) Bodó Ügyvédi Iroda, Nyíregyháza

**( 541 ) NECC PARTY**

( 511 ) 41 Szórakoztatás.

---

**( 210 ) M 24 01881****( 220 ) 2024.06.25.**

( 731 ) Krumpach Erzsébet, Ráckeve (HU)

**( 541 ) ízmíves**

( 511 ) 29 Zöldségkrémek.

30 Szószok, chutney [indiai fűszer], pástétomok.

---

**( 210 ) M 24 01884****( 220 ) 2024.06.25.**

( 731 ) Tolvaj Sándor Ádám, Budapest (HU)

( 740 ) Szentes Ügyvédi Iroda, Budapest

**( 546 )**  BUSINESSBLOOM  
CONSULTING

( 511 ) 35 Reklámozás; üzleti menedzsment, szervezés és adminisztráció; irodai munkák.

41 Nevelés; szakmai képzés; szórakoztatás; sport- és kulturális tevékenységek.

42 Tudományos és műszaki szolgáltatások, valamint az idetartozó tervezői és kutatói tevékenység; ipari elemzési, ipari kutatási és ipari tervezési szolgáltatások; minőségellenőrzési és hitelesítési szolgáltatások; számítástechnikai hardver és szoftver tervezés és fejlesztés.

---

**( 210 ) M 24 01885****( 220 ) 2024.06.25.**

( 731 ) Széchenyi István Egyetem, Győr (HU)

( 740 ) Dr. Keserű Barna Arnold, Győr

**( 546 )**  SZE  
LAB  
ROAD  
Advanced Engineering Laboratory

( 511 ) 35 Üzletfejlesztéssel kapcsolatos üzletviteli tanácsadás; start-up tanácsadás; induló vállalkozások üzletviteli támogatása; üzleti szakértői szolgáltatások; üzleti ügyekkel kapcsolatos szakértői értékelések és beszámolók; vállalatokkal és üzlettel kapcsolatos tájékoztatás és szakértői vélemények; üzleti projektmenedzsment; üzleti inkubációs szolgáltatások vállalkozások számára.

41 Oktatás; felsőfokú oktatás; kulturális, tudományos, szórakoztatási és sport célú rendezvényszervezés; szakmai kompetencia elismerése; egyetemi szolgáltatások; egyetemi oktatási szolgáltatások; online egyetemi könyvtári szolgáltatások; egyetemi hallgatók számára nyújtott oktatási, nevelési és kutatási szolgáltatások; oktatási tevékenység a műszaki tudományok területén; oktatási tevékenység a telekommunikáció területén; oktatási tevékenység a járműipar területén; oktatási tevékenység a digitalizáció területén; oktatási tevékenység az infokommunikáció területén; oktatási tevékenység az élelmiszertechnológia területén; oktatási tevékenység az állam- és jogtudományok területén; oktatási tevékenység a zeneművészet területén; oktatási tevékenység a formatervezés területén; oktatási tevékenység a művészet területén; oktatási tevékenység az egészségtudományok területén; oktatási tevékenység a bölcsészettudományok területén; oktatási tevékenység a társadalomtudományok területén; oktatási tevékenység a közgazdaságtudományok területén; oktatási tevékenység az agrártudományok területén; oktatási tevékenység az építészet területén; oktatási tevékenység az informatika területén; oktatási tevékenység a villamosmérnöki tudományok területén; oktatási tevékenység a gépészmérnöki tudományok

területén; oktatási tevékenység a járműmérnöki tudományok területén.

42 Tudományos és technológiai szolgáltatások; kutatási szolgáltatások; tudományos kutatás; technológiai kutatás; műszaki kutatás; mechanikai kutatás; élelmiszerek kutatása; motorgyártással kapcsolatos kutatás; tudományos kutatási információk és eredmények biztosítása online kereshető adatbázison keresztül; tudományos kompetencia központokkal kapcsolatos szolgáltatások; technológiával kapcsolatos szakértői vélemények szolgáltatása; műszaki termékek tervezése és fejlesztése; alapkutatás; alkalmazott kutatás; ipari kutatás; kísérleti fejlesztés; ipari kísérletek végzése; számítógépes programok fejlesztése laboratóriumi kísérletek szimulálásához; mérnöki projektmenedzsment szolgáltatások; tudományos projektmenedzsment; tudományos kutatás és fejlesztés; termékek kutatása és fejlesztése; kutatási és fejlesztési szolgáltatások; minőségbiztosítási szolgáltatások nyújtása; minőségbiztosítási konzultáció, tanácsadás; minőségbiztosítási és hitelesítési szolgáltatások; kutatási innovációs tevékenység; innovációmenedzsment; technológiai elemzés; szolgáltatások technológiai információk biztosításához; tanácsadás a technológiai tervezés területén; technológiai kutatáshoz kapcsolódó tanácsadó szolgáltatások; technológia transzfer; tudástranzfer; laboratóriumi szolgáltatások; tudományos laboratóriumi szolgáltatások; laboratóriumi elemzési szolgáltatások; laboratóriumi szolgáltatások mezőgazdasági kutatáshoz; tudományos és innovációs parkok létesítése és fenntartása; tudományos kutatási tevékenység a közgazdaságtudományok területén; tudományos kutatási tevékenység az agrártudományok területén; tudományos kutatási tevékenység a telekommunikáció területén; tudományos kutatási tevékenység a járműiparban; tudományos kutatási tevékenység a digitalizáció területén; tudományos kutatási tevékenység az infokommunikáció területén; tudományos kutatási tevékenység az élelmiszertudományok területén; tudományos kutatási tevékenység az állam- és jogtudományok területén; tudományos kutatási tevékenység a zeneművészet területén; tudományos kutatási tevékenység a formatervezés területén; kutatási tevékenység a művészet területén; tudományos kutatási tevékenység az egészségtudományok területén; tudományos kutatási tevékenység a bölcsészettudományok területén; tudományos kutatási tevékenység a társadalomtudományok területén; kutatási kapacitások hasznosítása; adatbázisok segítségével végrehajtott tudományos kutatás; repülőgépes távérzékelés tudományos feltárásokkal kapcsolatban; repülőgépes távoli megfigyelés tudományos feltárásokkal kapcsolatban; számítógéppel segített tudományos kutatás; számítógéppel segített tudományos elemzés; tanácsadási szolgáltatások a tudományos kutatás területén; tanácsadási szolgáltatások tudományos eszközökkel/műszerekkel kapcsolatban; tudományos és ipari kutatás, főleg az elektromosság területén; tudományos és ipari kutatás; tudományos és technológiai kutatás szabadalmak feltérképezésével kapcsolatban.

45 Technológia licenzelése; szellemi tulajdonjogok hasznosítása; kutatás és tanácsadás szellemi tulajdonjogokkal összefüggésben; szerzői jogok kezelése; szellemi tulajdonra vonatkozó tanácsadási szolgáltatások egyetemek és kutatóintézetek számára; szellemi tulajdonnal kapcsolatos szolgáltatások; szellemi tulajdonnal kapcsolatos licenz szolgáltatások; szellemi tulajdonnal kapcsolatos vizsgálatok, kutatások; szellemi tulajdon licenzelésével, engedélyezésével kapcsolatos tanácsadási szolgáltatások; szellemi tulajdonra vonatkozó tanácsadási szolgáltatások befektetők számára; szellemi tulajdonjogok hasznosítása hasznosító vállalkozásokon keresztül; szellemi tulajdon védelme; szellemi tulajdon kezelése.

( 210 ) M 24 01911

( 220 ) 2024.06.27.

( 731 ) Sáfrány Mihály, Sé (HU)

( 541 ) Aldabra

( 511 ) 20 Állványok, mint nem fém anyagokból készült bútorok; alumínium kerti bútorok; antik stílusú bútorok; asztalok [bútor]; átalakítható bútorok; áthelyezhető fém tároló állványok [bútorok]; áthelyezhető nem fém tároló állványok [bútorok]; átlátszó üvegajtók bútorokhoz; bársekreányek [bútorok]; beépített bútorokhoz használatos díszítő szegélycsíkok fából; beltéri bútorok; bútor élvédő műanyag szalagok; bútorajtók; bútorregységek; bútorlemek; bútorlemek írószerek és papíráruk bemutatására; bútorhuzatok (formára igazított -); bútorkarfák; bútorok; bútorok beépített ágygal; bútorok (felfújható); bútorok irattárolási célokra; bútorok lakásokba, irodákba és kertekbe; bútorok számítógépekhez; bútorok tároláshoz; bútorok télikertekbe; bútorpolcok; elemes polcok

## Nemzeti védjegybejelentések meghirdetése

[bútorok]; előregyártott fa bútorajtók; előregyártott fém bútorajtók; előregyártott polcok [bútorok]; elválasztófalak, paravánok bútorok formájában; etetőszékek [bútorok]; fa állványok, fogasok [bútorok]; fából készült kerti bútorok; fali egységek [bútorok]; fali polcos bútorok; felfújható bútorok; fém kerti bútorok; fém polctartók [bútorok részei]; fémből készült polcok [bútorok]; fémpolcok [bútorok]; fémszekrények [bútorok]; fésűlködő asztal [bútor]; fésűlködő asztalok [bútorok]; fiókos tárolók [bútorok]; fiókos egységek [bútorok]; iratszekrények [bútorok]; iratgyűjtő polcok [bútorok]; irodafelszerelések [bútorok]; kárpitozott bútor; kerti bútorok; kültéri bútorok; műanyag kerti bútorok; nappali bútorok; puffok [bútorok]; rattan bútorok; sarokelemek [bútorok]; bútorok, tükrök, keretek; nem fém tartályok, tárolók tároláshoz vagy szállításhoz; megmunkálatlan vagy félig megmunkált csont, szaru, halcsont vagy gyöngyház; kagylóhéj; tajték; sárga borostyán.

( 210 ) M 24 01956

( 220 ) 2024.07.02.

( 731 ) Bv. Holding Korlátolt Felelősségű Társaság, Budapest (HU)

( 546 )



( 511 ) 31 Nyers és feldolgozatlan mezőgazdasági, akvakultúrás, kertészeti és erdészeti termékek; nyers és feldolgozatlan magok és vetőmagok; friss gyümölcsök és zöldségek, friss fűszernövények; élő növények és virágok; hagymák, palánták és magok ültetéshez; élő állatok; táplálékok és italok állatoknak; maláta.  
35 Reklámozás; üzleti menedzsment, szervezés és adminisztráció; irodai munkák; élő állatokkal kapcsolatos kiskereskedelmi szolgáltatások; reklámanyagok [röplapok, prospektusok, nyomtatványok, áruminták] terjesztése.

( 210 ) M 24 01957

( 220 ) 2024.07.02.

( 731 ) SunCooler Kft., Budapest (HU)

( 740 ) Masszi Ügyvédi Iroda, Budapest

( 541 ) SUNCOOLER

( 511 ) 37 Elektronikus vagy légkondicionáló rendszerek karbantartása; fűtő- és hűtőberendezések üzembe helyezése; fűtő- és hűtőberendezések üzembe helyezéséhez kapcsolódó tanácsadás; fűtő-, szellőző- és légkondicionáló berendezések épületekbe való utólagos beszerelése; hő visszanyerő készülékek javítása; klímaberendezések felújítása; klímarendszerek beüzemelése; légcsatorna tisztítási szolgáltatások; légkondicionálási, klimatechnikai vállalásos szolgáltatások; légkondicionáló berendezések javítása vagy karbantartása [ipari célra]; légkondicionáló berendezések üzembe helyezése; légkondicionáló berendezések javításával vagy karbantartásával kapcsolatos információszolgáltatás; légkondicionáló berendezések épületekbe való utólagos beszerelése; légkondicionáló berendezések javítása vagy karbantartása; légkondicionáló berendezések javítása; légkondicionáló berendezések javítása és karbantartása; légkondicionáló berendezések tervszerű szervizelése; légkondicionáló berendezések telepítése és javítása; légkondicionáló berendezések felszerelése és javítása; légkondicionáló berendezések üzembe helyezése, karbantartása és javítása; légkondicionáló készülékek mosási szolgáltatásai; légkondicionáló rendszerek nyílásainak lezárásával kapcsolatos szolgáltatások; levegő utómelegítők üzembe helyezése, javítása és karbantartása; napenergiás fűtőrendszerek üzembe helyezése; napenergiával működő fűtőberendezések karbantartása és javítása; szellőző berendezések épületekbe való utólagos beszerelése; szellőző- és porszívó rendszerek üzembe helyezése; szellőztető berendezések üzembe helyezése; szellőztető berendezések javítása; szellőztető berendezések javítása és karbantartása; szellőztető berendezések tervszerű szervizelése.

( 210 ) M 24 01958

( 220 ) 2024.07.02.

---

( 731 ) Bv. Holding Korlátolt Felelősségű Társaság, Budapest (HU)

( 546 )



- ( 511 ) 9 Munkavédelmi arcvédő pajzsok; munkavédelmi öltözékek [balesetek vagy sérülések ellen]; védőmaszkok, nem gyógyászati használatra; védőmaszkok, szemellenzők; védőruhák balesetek, sugárzás és tűz ellen; ipari védőcipők; védőcipők; védőcipők baleset, sugárzás és tűz ellen; védőcipők [baleset vagy sérülés ellen]; védőcipők balesetek, sugárzás és tűz ellen; védőeszközök személyek balesetvédelmére; balesetek elleni védőkesztyűk; biztonsági védőkesztyűk balesetek vagy sérülések ellen; röntgensugárzás elleni védőkesztyűk ipari célokra; védőkesztyűk [balesetmegelőző].
- 10 Sebészeti, orvosi, fogorvosi és állatgyógyászati készülékek és műszerek; művégtagok, műszemek és műfogak; ortopédiai cikkek; sebészeti varratanyagok; fogyatékkal élők számára kialakított terápiás eszközök és segédeszközök; masszírozó készülékek; készülékek, eszközök és árucikkek csecsemők gondozásához; szexuális tevékenységet elősegítő készülékek, eszközök és árucikkek; védőmaszkok egészségügyi [orvosi] személyzet számára; védőmaszkok fogászati személyzet számára; védőmaszkok gyógyászati használatra; védőmaszkok sebészek általi használatra műtétek során.
- 24 Textíliák és pótanyagaik; háztartási vászonnemű; függönyök textilből vagy műanyagból.
- 25 Ruházati cikkek, cipők, fejfedők.
- 26 Zsinórok, fonatok és hímzések, valamint rövidáru szalagok és masnik; gombok, ruhakapcsok és fűzőlyukak, gombostűk és tűk; művirágok; hajdíszek; póthajak.
- 35 Reklámozás; üzleti menedzsment, szervezés és adminisztráció; irodai munkák.
- 40 Nyomtatási, nyomdai szolgáltatások.

---

( 210 ) M 24 01959

( 220 ) 2024.07.02.

( 731 ) Bv. Holding Korlátolt Felelősségű Társaság, Budapest (HU)

( 546 )



- ( 511 ) 29 Hús, hal-, baromfi- és vadhús; húskivonatok; tartósított, fagyasztott, szárított és főzött gyümölcsök és zöldségek; zselék, lekvárok (dzsemek), kompótok; tojások; tej, sajt, vaj, joghurt és egyéb tejtermékek; étkezési olajok és zsírok.
- 30 Kávé, tea, kakaó és helyettesítők; rizs, tészta és metélt; tapióka és szágó; lisztek és más gabonakészítmények; kenyér, péksütemények és cukrászsütemények; csokoládé; fagylalt, szorbetek és más ehető jégkrémek; cukor, méz, melaszszirup; élesztő, sütőporok; só, ízesítők, fűszerek, tartósított fűszernövények; ecet, szószok és egyéb fűszerek; jég [fagyott víz].
- 35 Reklámozás; üzleti menedzsment, szervezés és adminisztráció; irodai munkák; reklámanyagok [röplapok, prospektusok, nyomtatványok, áruminták] terjesztése.

---

( 210 ) M 24 01960

( 220 ) 2024.07.02.

( 731 ) Bv. Holding Korlátolt Felelősségű Társaság, Budapest (HU)

---

**( 546 )**

- ( 511 ) 20 Bútorok, tükrök, keretek; nem fém tartályok, tárolók tároláshoz vagy szállításhoz; megmunkálatlan vagy félig megmunkált csont, szaru, halcsont vagy gyöngyház; kagylóhéj; tajték; sárga borostyán.
- 35 Reklámozás; üzleti menedzsment, szervezés és adminisztráció; irodai munkák; reklámanyagok [röplapok, prospektusok, nyomtatványok, áruminták] terjesztése.
- 40 Nyomtatási, nyomdai szolgáltatások.

**( 210 ) M 24 01961****( 220 ) 2024.07.02.**

( 731 ) Bv. Holding Korlátolt Felelősségű Társaság, Budapest (HU)

**( 546 )**

- ( 511 ) 16 Papír és karton; nyomdaipari termékek; könyvkötészeti anyagok; fényképek; papíráruk és irodaszerek, bútorok kivételével; papíripari vagy háztartási ragasztóanyagok; rajzkellékek és művészeti kellékek; ecsetek; tanítási és oktatási anyagok; műanyag lapok, fóliák és tasakok csomagoláshoz; nyomdabetűk, klisék.
- 26 Zsinórok, fonatok és hímzések, valamint rövidáru szalagok és masnik; gombok, ruhakapsok és fűzőlyukak, gombostűk és tűk; művirágok; hajdíszek; póthajak.
- 35 Reklámozás; üzleti menedzsment, szervezés és adminisztráció; irodai munkák; reklámanyagok [röplapok, prospektusok, nyomtatványok, áruminták] terjesztése.
- 40 Nyomtatási, nyomdai szolgáltatások.

**( 210 ) M 24 01962****( 220 ) 2024.07.02.**

( 731 ) Sió-Hal Kft., Siófok (HU)

( 740 ) Dr. Ugrin Tamás, Budapest

**( 546 )**

- ( 511 ) 35 Reklámozás.
- 43 Vendéglátás (élelmezés).

**( 210 ) M 24 01964****( 220 ) 2024.07.02.**

( 731 ) Bv. Holding Korlátolt Felelősségű Társaság, Budapest (HU)

**( 546 )**

- ( 511 ) 3 Nem gyógyhatású kozmetikumok és piperekészítmények; nem gyógyhatású fogkrémek; illatszerek, eszenciaolajok; fehéritőkészítmények és egyéb, mosásra szolgáló anyagok; tisztító-, fénycsisztó-, súroló- és

csiszológyszerek.

5 Gyógyszerészeti, gyógyászati és állatgyógyászati készítmények; egészségügyi készítmények gyógyászati használatra; gyógyászati vagy állatgyógyászati használatához adaptált diétás élelmiszerek és anyagok, bébiételek; étrend-kiegészítők emberek és állatok számára; tapaszok, kötszeranyagok; fogtömő anyagok és fogászati mintázóanyagok; fertőtlenítőszeresek; kártékony állatok irtására szolgáló készítmények; gombaölő szerek (fungicidek), gyomirtó szerek (herbicidek).

35 Reklámozás; üzleti menedzsment, szervezés és adminisztráció; irodai munkák; reklámanyagok [röplapok, prospektusok, nyomtatványok, áruminták] terjesztése.

( 210 ) M 24 01989

( 220 ) 2024.07.03.

( 731 ) Egis Gyógyszergyár Zrt., Budapest (HU)

( 740 ) dr. Béres Evelin Erzsébet, Budapest

( 546 ) **Битинекс**

( 511 ) 5 Gyógyszerészeti készítmények emberi felhasználásra.

( 210 ) M 24 01991

( 220 ) 2024.07.03.

( 731 ) Egis Gyógyszergyár Zrt., Budapest (HU)

( 740 ) dr. Béres Evelin Erzsébet, Budapest

( 546 ) **Платегра**

( 511 ) 5 Szívre és vérkeringésre ható receptköteles humán gyógyszerek.

( 210 ) M 24 01993

( 220 ) 2024.07.03.

( 731 ) Brand Distribution Market Kft., Budapest (HU)

( 541 ) **New Back fashion**

( 511 ) 25 Fiú ruházat; férfi, női és gyermek ruházat; női felsőruházat; női alkalmi ruhák; női ruhák.

( 210 ) M 24 02042

( 220 ) 2024.07.09.

( 731 ) Cargo-Lakk Kft., Örkény (HU)

( 740 ) Dr. Varga P. Ügyvédi Iroda, Budapest

( 541 ) **Cargo-Lakk**

( 511 ) 2 Festékek, kencék, lakkok; rozsdagátló és fakonzerváló szerek; színezékek, festékek; tinták nyomtatáshoz, jelöléshez és gravírozáshoz; nyers természetes gyanták; fémleapok és fémporok festéshez, dekoráláshoz, nyomtatáshoz és képzőművészethez.

( 210 ) M 24 02043

( 220 ) 2024.07.09.

( 731 ) Cargo-Lakk Kft., Örkény (HU)

( 740 ) Dr. Varga P. Ügyvédi Iroda, Budapest

( 546 ) **CARGO**  
●●●● LAKK ●●●●

( 511 ) 2 Festékek, kencék, lakkok; rozsdagátló és fakonzerváló szerek; színezékek, festékek; tinták nyomtatáshoz, jelöléshez és gravírozáshoz; nyers természetes gyanták; fémleapok és fémporok festéshez, dekoráláshoz, nyomtatáshoz és képzőművészethez.

---

( 210 ) M 24 02047

( 220 ) 2024.07.10.

( 731 ) Deng Huilin, Budapest (HU)

( 541 ) MSMP

( 511 ) 26 Hajcsatok; hajdíszek; masnik hajba.

---

( 210 ) M 24 02072

( 220 ) 2024.07.11.

( 731 ) Miaoshida Tea (Yunnan) Co., Ltd., Yunnan Pilot FTZ (CN)

( 740 ) Süle Ügyvédi Iroda, Budapest

( 546 )



( 511 ) 30 Tea; tea alapú italok; kakaóitalok tejjel; propolisz; szágó; pudingok; spagetti; jégfrissítő italokhoz, ételekhez; fűszerek; gnocchi.

---

( 210 ) M 24 02078

( 220 ) 2024.07.12.

( 731 ) dr. Koska Hedvig Dóra, Budapest (HU)

( 546 )



( 511 ) 16 Papír és karton; nyomdaipari termékek; könyvkötészeti anyagok; fényképek; papíráruk és irodaszerek, bútorok kivételével; tanítási és oktatási anyagok; műanyag lapok, fóliák és tasakok csomagolószerekhez.

28 Játékok és játékszerek; videojátékok; karácsonyfadíszek.

41 Nevelés; szakmai képzés; szórakoztatás; sport- és kulturális tevékenységek.

---

( 210 ) M 24 02399

( 220 ) 2024.08.15.

( 731 ) Elter Világítás Kft., Szekszárd (HU)

( 546 ) ELTER

( 511 ) 11 Világító készülékek és berendezések.

35 Világító készülékek és berendezések kis- és nagykereskedelme.

37 Világító készülékek és berendezések üzembe helyezése.

42 Műszaki szolgáltatások, valamint az idetartozó tervezői tevékenység.

---

( 210 ) M 24 02412

( 220 ) 2024.08.21.

( 731 ) Szerencsés Szabolcs, Budapest (HU)

( 740 ) Hajdan Ügyvédi Iroda, Budapest

( 541 ) SUPERZ. BUDAPEST

( 511 ) 3 Nem gyógyhatású kozmetikumok és piperekészítmények; nem gyógyhatású fogkrémek; illatszerek, esszenciaolajok; fehéritőkészítmények és egyéb, mosásra szolgáló anyagok; tisztító-, fénycsisztó-, súroló- és csiszolószerek.

21 Eszközök, edények és tartályok háztartási és konyhai célokra; főzőedények és étkezészetek, kanalak, kések és villák kivételével; fésűk és szivacsok; kefék (az ecsetek kivételével); kefégyártáshoz használt anyagok;

---



Nemzeti védjegybejelentések meghirdetése

---

takarítóeszközök; megmunkálatlan vagy félig megmunkált üveg, kivéve az építéshez használt üvegeket; üveg-, porcelán- és fajanszárak.

32 Sörök; alkoholmentes italok; ásványvizek és szénsavas vizek; gyümölcsitalok és gyümölcslevek; szörpök és más készítmények alkoholmentes italok készítéséhez.

---

**( 210 ) M 24 02413**

**( 220 ) 2024.08.21.**

( 731 ) Szerencsés Szabolcs, Budapest (HU)

( 740 ) Hajdan Ügyvédi Iroda, Budapest

**( 541 ) SUPERZ. ENERGY**

( 511 ) 3 Nem gyógyhatású kozmetikumok és piperekészítmények; nem gyógyhatású fogkrémek; illatszerek, eszenciaolajok; fehérítőkészítmények és egyéb, mosásra szolgáló anyagok; tisztító-, fényszerítő-, súroló- és csiszolószerek.

21 Eszközök, edények és tartályok háztartási és konyhai célokra; főzőedények és étkezészetek, kanalak, kések és villák kivételével; fésűk és szivacsok; kefék (az ecsetek kivételével); kefégyártáshoz használt anyagok; takarítóeszközök; megmunkálatlan vagy félig megmunkált üveg, kivéve az építéshez használt üvegeket; üveg-, porcelán- és fajanszárak.

32 Sörök; alkoholmentes italok; ásványvizek és szénsavas vizek; gyümölcsitalok és gyümölcslevek; szörpök és más készítmények alkoholmentes italok készítéséhez.

---

A rovat 91 darab közlést tartalmaz.

**Védjegybejelentés meghirdetése és a védjegy lajstromozása különleges gyorsított eljárásban****( 111 ) 244.705**

( 151 ) 2024.09.28.

( 210 ) M 24 02453

( 220 ) 2024.08.26.

**( 732 ) MASTER GOOD Termelő és Kereskedelmi Korlátolt Felelősségű Társaság, Kiszvárd (HU)**

( 740 ) Földes Ügyvédi Iroda, Debrecen

**( 541 ) Az ég kék, a Füstli Master Good.**

( 511 ) 29 Baromfi, nem élő; baromfi; baromfi saláták; csirke, csirkehús; csirke mousse-ok; csirkeburgerek; csirkecombok; csirkefalatok; csirkegolyók; csirkehúspástétom; csirkekolbász; csirkekrokkett; csirkeláb emberi fogyasztásra; csirkemell filé; csirkés húsgolyók; csirkeszárnyak; csirkezüza; elsősorban csirkehúst tartalmazó fagyasztott előételek; fagyasztott csirke; mélyhűtött csirke; sült csirke; szendvicstöltelékként használt csirkehús darabok; tépett csirkehús; teriyaki csirke (japán étel); túlnyomórészt csirkehúsból készült készételek; szárított csirkefalatok; fagyasztott hústermékek; csomagolt húсок; fagyasztva szárított hús; főtt hús üveges kiszerelésben; főtt húсок; hamburgerek, húspogácsák; hús; hús és hústermékek; hús, tartósított; húsalapú mousse-ok; húsgolyók belsősegekből [élelmiszerek]; húsgombócok baromfiból; húskonzervek; húspástétom; húspástétomok; hússzeletek; hústermékek hamburgerek formájában; készételek húsból; liofilizált hús; pácolt húсок; pehely vékonyságúra gyalult hús; sült hús; fagyasztott baromfi; feldolgozott hústermékek; felvágottak; főtt csirke; főthúskonzerv; füstölt húсок; grilles csirke (yakitori [japán pálcás grilles csirke]); hot dog virslik; húсок; hústöltelékek pitékhez; kolbász; kolbásztermékek; konyhakész hús; mélyhűtött baromfi; nem élő selyemtyúkok; szeletelt hús; szójaszószban főtt hús [tsukudani]; tartósított baromfihús; virslik; húsalapú snack-ételek; húsgombócok; húslevesek, erőlevesek; koreai főtt étel csirkéből és fermentált csipős csilipasztaból [dak-galbi]; koreai főtt étel csirkével és ginzenggel [samgyetang]; teljesen vagy lényegében húsból készült készételek; teljesen vagy lényegében baromfiból készült készételek; nyers hamburgerpogácsa; nyers kolbász; roston sült hús; saslik; sonka; szózott hús; sült baromfihús; sült szárnyashúсок; szalámi; szárított csirke [emberi fogyasztásra]; szárított hús; fánkok; fagyasztott húсок.

**( 111 ) 244.706**

( 151 ) 2024.09.28.

( 210 ) M 24 01676

( 220 ) 2024.04.10.

**( 732 ) Jó Hentes Élelmiszerértékesítő Kft., Dunavarsány (HU)****( 546 )**

( 511 ) 29 Kalocsai fűszerpaprika-örlemény eredetmegjelölés termékleírásának megfelelő fűszerpaprika felhasználásával készült parasztkolbász.

**( 111 ) 244.707**

( 151 ) 2024.09.28.

( 210 ) M 24 01157

( 220 ) 2024.04.10.

**( 732 ) Jó Hentes Élelmiszerértékesítő Kft., Dunavarsány (HU)**

( 546 )

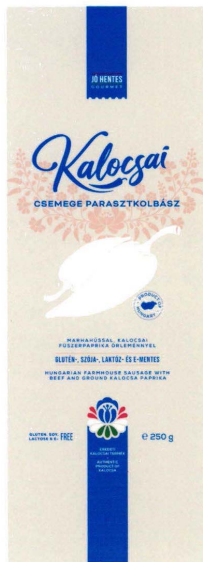

( 511 ) 29 Kalocsai fűszerpaprika-örlemény eredetmegjelölés termékleírásának megfelelő fűszerpaprika felhasználásával készült parasztkolbász.

---

( 111 ) 244.753

( 151 ) 2024.09.28.

( 210 ) M 24 02472

( 220 ) 2024.08.28.

( 732 ) Carlsberg Hungary Kereskedelmi Korlátolt Felelősségű Társaság, Budaörs (HU)

( 740 ) Dr. Molnár Bence Ügyvédi Iroda, Budapest

( 541 ) Stílusos íz tele fordulattal

( 511 ) 32 Sörök; alkoholmentes italok; ásványvizek és szénsavas vizek; gyümölcsitalok és gyümölcslevek; szörpök és más készítmények alkoholmentes italok készítéséhez.

33 Alkoholmentes italok; alkoholmentes italok készítéséhez.

43 Vendéglátás (ételmezés); időleges szállásadás.

---

( 111 ) 244.791

( 151 ) 2024.09.28.

( 210 ) M 24 02527

( 220 ) 2024.09.03.

( 732 ) HELL ENERGY Magyarország Kft., Budapest (HU)

( 740 ) Oppenheim Ügyvédi Iroda, Budapest

( 541 ) FLOEWATER - KRISTÁLYTISZTA MINDEN CSEPPJE

( 511 ) 32 Vizek; szénsavmentes víz; szénsavas víz; ízesített vizek; tápanyaggal dúsított víz; vitaminnal dúsított víz; gyümölcs ízesítésű vizek; ásvány- és szénsavas vizek; palackozott víz; vízalapú funkcionális italok; teakivonatokat tartalmazó vízalapú italok; vitaminnal dúsított szénsavas víz (italok); ízesített szénsavas italok; gyümölcsízű italok; izotóniás italok; alkoholmentes, szénsavas gyümölcsitalok; alkoholmentes italok; pasztilák szénsavas italokhoz; porok szénsavas italokhoz; termékek szénsavasvizek előállításához.

---

( 111 ) 244.792

( 151 ) 2024.09.28.

( 210 ) M 24 02330

( 220 ) 2024.08.07.

( 732 ) Kelet Csillaga Kávé- és Teaház Kft., Bodmér (HU)

( 541 ) ChaiKarak

---

( 511 ) 30 Tea és helyettesítők.

---

A rovat 6 darab közlést tartalmaz.

## Védjegybejelentés módosítása

## Meghirdetett védjegybejelentés árujegyzéke korlátozásának tudomásul vétele

( 210 ) M 24 00174

( 220 ) 2024.01.16.

( 731 ) ZOMKO Kereskedelmi Kft., Szeged (HU)

( 740 ) Dr. Berényi Krisztina, Budapest

( 546 ) **Berger**

( 511 ) 8 Kéziszerszámok és kézzel működtetett eszközök.

( 210 ) M 24 01191

( 220 ) 2024.04.15.

( 731 ) Ihász Róbert, Győr (HU)

( 740 ) Dr. Czirják-Nagy Ügyvédi Iroda, Szentendre

( 546 ) 

( 511 ) 18 Kulcstartók.

21 Bögrék, korsók; csészék és bögrék.

35 Merchandising szolgáltatások; üzleti bemutatók, rendezvények lebonyolítása; a következő árukkal kapcsolatos kiskereskedelmi, nagykereskedelmi és internetes kiskereskedelmi szolgáltatások: kulcstartók, bögrék, korsók, csészék és bögrék, férfi, női és gyermek ruházat, sapkák, ellenzős sapkák.

37 Hajó daruzási szolgáltatások; jachtok, hajók és csónakok átalakítása, felújítása, helyreállítása és javítása; külső hajófedélzetek tisztítása; hajók karbantartása és javítása; hajók javítása vagy karbantartása; hajótestek karbantartása és javítása.

39 Információk biztosítása kishajó-kikötőkkel kapcsolatban; információnyújtás kikötőkkel kapcsolatban; kikötőhasználati szolgáltatások; kikötőhelyek biztosítása; kikötőhelyek foglalása utazáshoz; kikötőhelyekhez kapcsolódó információszolgáltatás; kikötői szolgáltatások; kikötői szolgáltatások [dokk szolgáltatások]; kikötői szolgáltatások [dokkolási szolgáltatások]; parkoltatás és járműtárolás, kikötői szolgáltatások; veszteglő [kikötői] létesítmények biztosítása; bajba jutott hajók mentése; csónakok, hajók parkolása; foglalási szolgáltatások hajóval történő szállításhoz; hajóbérlés; hajóbérlésre vonatkozó információk szolgáltatása; hajóbunkerezési szolgáltatások [tárolás]; hajók bérbeadása; hajók, csónakok kölcsönzése; hajók és csónakok kikötésével kapcsolatos szolgáltatások; hajók kalauzolása; hajók mentése; hajók tárolása; hajók vízre bocsátása; hajók vízre emelése; hajók vízre engedése; hajók vontatása; hajókikötési lehetőség biztosítása; hajókirakodás; hajókölcsönzés; hajómentés, hajómentési szolgáltatások; hajómentési szolgáltatások; hajórakodás; hajórakodási szolgáltatások; hajórakomány tároló kibélelése; párnázó anyag elhelyezése; hajórakományok mentése; hajós utasszállítás; hajóút foglalási szolgáltatások; hajóutak szervezése; hajóutak szervezése és lefoglalása; hajóutak szervezése [ügynökség]; hajózási ügynökség; hajózási ügynökségek; hajózási ügynökséggel kapcsolatos tájékoztatás; jacht- és hajóbérlési szolgáltatások; jégtörés a hajózási ipar számára; körutazások és hajóutak szervezése; különjáratú hajók bérlése; megfeneklett hajók mentése; tárolási szolgáltatásoknyújtása hajókon; utasok hajóval való szállítása; utasszállítás hajón; utasszállítás hajóval; utazások és hajókirándulások szervezése; vízi járművek, jachtok, csónakok és hajók tárolása; vízi járművek, jachtok, hajók és csónakok szerződéses bérbeadása.

41 Hajóversenyek szervezése; hajóversenyek szervezése, rendezése és lebonyolítása; oktatás és tanítás; képzés,

tanítás és oktatás biztosítása; szabadidős rendezvények szervezése; szórakoztatási célú rendezvényszervezés; szórakoztató rendezvények szervezése és lebonyolítása.

( 210 ) M 24 01247

( 220 ) 2024.04.19.

( 731 ) H Derma Kft., Budapest (HU)

( 740 ) Oppenheim Ügyvédi Iroda, Budapest

( 541 ) DermAvenir

( 511 ) 44 Egészségügyi szolgáltatások, orvosi szolgáltatások, kórházi szolgáltatások, személyek kezelésére vonatkozó orvosi elemzési szolgáltatások, gyógyszerészeti tanácsadás, egészségügyi berendezések kölcsönzése; bőrgyógyászati szolgáltatások; bőrápolási szolgáltatások; gyógyászati szolgáltatások bőrrák kezelésével kapcsolatban; bőrápolással kapcsolatos konzultációs szolgáltatások; az osztályban szereplő szolgáltatások egyike sem kapcsolatos a HIV kezelésére szolgáló vírusellenes gyógyszerekkel és HIV-terápiás vakcinákkal.

( 210 ) M 24 01736

( 220 ) 2024.06.07.

( 731 ) Dénesné Kozma Ágnes, Kecskemét (HU)

( 740 ) Csvila Ügyvédi Iroda, Szeged

( 546 )

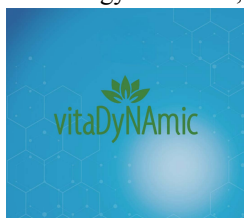

( 511 ) 5 Gyógyszerészeti, gyógyászati és állatgyógyászati készítmények; egészségügyi készítmények gyógyászati használatra; gyógyászati vagy állatgyógyászati használatához adaptált diétás élelmiszerek és anyagok, bébiételek; étrend-kiegészítők emberek és állatok számára; tapaszok, kötszeranyagok; fertőtlenítőszeres; kártékony állatok irtására szolgáló készítmények; gombaölő szerek (fungicidek), gyomirtó szerek (herbicidek).

A rovat 4 darab közlést tartalmaz.

**Lajstromozott védjegyek**

( 111 ) 244.392

( 151 ) 2024.08.13.

( 210 ) M 24 00903

( 220 ) 2022.06.23.

( 732 ) **Tania Kern, Paris (FR)**

( 300 ) FR 4828662 2021.12.23. FR

( 740 ) Danubia Szabadalmi és Jogi Iroda Kft., Budapest

( 546 )

**31**

( 511 ) 3 Szappanok, illatszerek, illóolajok, kozmetikumok, sminktermékek, hajápolók, fogkrémek.

( 111 ) 244.703

( 151 ) 2024.09.09.

( 210 ) M 23 03269

( 220 ) 2023.11.15.

( 732 ) **"PILLANTÁS" Fotó- és Képzőművészeti Kereskedelmi Szolgáltató Kft., Budapest (HU)**

( 740 ) Danubia Szabadalmi és Jogi Iroda Kft., Budapest

( 546 )

The logo for 'Wink' consists of a stylized 'W' made of three dots above the word 'wink' in a lowercase, bold, sans-serif font.

( 511 ) 18 Táskák.

25 Ruházati termékek; alsóruházat; fehérneműk; felsőruházat; nadrágok; rövid nadrágok; pólók; pulóverek; fürdőruhák; kabátok; kesztyűk; sálak; zoknik; pizsamák; lábbelik; cipők; szandálok, papucsok; csizmák; bakancsok; fürdőcipők; fejfedők; sapkák.

41 Sport- és kulturális tevékenység.

( 111 ) 244.704

( 151 ) 2024.09.09.

( 210 ) M 23 03270

( 220 ) 2023.11.15.

( 732 ) **"PILLANTÁS" Fotó- és Képzőművészeti Kereskedelmi Szolgáltató Kft., Budapest (HU)**

( 740 ) Danubia Szabadalmi és Jogi Iroda Kft., Budapest

( 546 )

The logo for 'Wink' consists of a stylized 'W' made of three dots above the word 'wink' in a lowercase, bold, sans-serif font.

( 511 ) 18 Táskák.

25 Ruházati termékek; alsóruházat; fehérneműk; felsőruházat; nadrágok; rövid nadrágok; pólók; pulóverek; fürdőruhák; kabátok; kesztyűk; sálak; zoknik; pizsamák; lábbelik; cipők; szandálok, papucsok; csizmák; bakancsok; fürdőcipők; fejfedők; sapkák.

41 Sport- és kulturális tevékenység.

( 111 ) 244.709

( 151 ) 2024.09.11.

( 210 ) M 23 03623

( 220 ) 2023.12.18.

**( 732 ) KORZICON Orvos Esztétikai Korlátolt Felelősségű Társaság, Veresegyház (HU)**

( 740 ) Dr. Mészáros Zsuzsa Ügyvédi Iroda, Budapest

**( 541 ) New Beauty Anti-aging és Orvosi Esztétika**

( 511 ) 10 Berendezés az arc LED-es esztétikai kezeléséhez; készülékek pattanások kezelésére; testrehabilitációs készülékek gyógyászati célokra; mikrodermabráziós készülékek gyógyászati és terápiás célokra.

44 Egészségügyi ellátás; egészségügyi felszerelések biztosítása; egészségügyi központok szolgáltatásai [orvosi]; egészségügyi szolgáltatások az emberi test állapotának felméréséhez; egészségügyi szolgáltatások az emberi test állapotainak kezelésére; orvosi, egészségügyi szolgáltatások biztosítása; lézeres terápiák egészségügyi problémák kezelésére; orvosok és más egészségügyi szakszemélyzet által nyújtott orvosi ellátás és konzultáció; tanácsadás egészségügyi problémák pszichológiai kezelésével kapcsolatban; pszichológiai tanácsadás egészségügyi problémák feldolgozására; egészséggel kapcsolatos tanácsadó szolgáltatások; diétás és táplálkozási tanácsadás; alternatív gyógyászati szolgáltatások; egészségvizsgálati szolgáltatások; klinikák, orvosi rendelők szolgáltatásai; klinikák, rendelőintézetek; klinikák és kórházak által nyújtott gyógyászati kezelési szolgáltatások; orvosi rendelők; orvosi kezelési szolgáltatások; regeneráló orvosi szolgáltatások; kozmetikai sminkelési szolgáltatások; smink szolgáltatások; sminkelési tanácsadás és annak alkalmazása; sminkesek, sminkmesterek szolgáltatásai; sminkszolgáltatások; tanácsadási szolgáltatások a sminkelés területén; tartós smink szolgáltatások; plasztikai sebészet; kozmetikai és plasztikai sebészeti klinikai szolgáltatások; kozmetikai és plasztikai sebészet; tetoválások lézeres eltávolítása; tetoválás; szemöldök-tetoválási szolgáltatások; végleges szőrtelenítés; esztétikai nőgyógyászat; hegkezelés; ráncfeltöltés; bőrfeszítés; ajaknagyobbítás; lézeres bőrfiatalítás; pigmentfoltok kezelése; orvosi hámlasztás; arcfeltöltés; orvosi tetoválás; sminktetoválás; orvosi kozmetika; bőrgyógyászati szolgáltatások; humán-egészségügyi ellátás; orvosi-esztétikai arckezelések; orvosi-esztétikai testkezelések; mikrotűs rádiófrekvenciás kezelés; orvosi-esztétikai mélyhidratálás; orvosi-esztétikai toka zsírbontás; orvosi ellátás.

**( 111 ) 244.710**

( 151 ) 2024.09.11.

( 210 ) M 24 00102

( 220 ) 2024.01.09.

**( 732 ) Kuskó Gábor, Etyek (HU)**

( 546 )



Plantsoul

( 511 ) 29 Tejhelyettesítők; dióféle-alapú krémek; földimogyoró, feldolgozott; földimogyorótejalapú italok; ízesített mogyorók, diók; joghurt; mandulatej; mandulatej-alapú italok; mogyorótej; mogyoróvaj; növényi alapú tejszín; zöldségalapú kenhető termékek.

30 Gabonakészítmények; csokoládé-bevonatú diófélék; dióféléket tartalmazó kenhető csokoládék; gabonaszetelek; kakaóalapú italok; müzli.

32 Alkoholmentes italok; alkoholmentes gyümölcsitalok; gyümölcslevek; mandulatej.

**( 111 ) 244.711**

( 151 ) 2024.09.11.

( 210 ) M 23 03633

( 220 ) 2023.12.18.

**( 732 ) Kasza Tamás, Tengelic (HU)**

( 740 ) Kocsis és Szabó Ügyvédi Iroda, Budapest

**( 541 ) Lezárási Specialista**

( 511 ) 16 Könyvek; feladatokat tartalmazó munkafüzetek; oktatási és képzési anyagok; oktató jellegű kiadványok;



oktató kézikönyvek; tollak; golyóstollak; ceruzák; dossziék [papíráruk]; dossziék, iratgyűjtők; naptárak.

21 Poharak [ívóedények]; műanyag bögrék; porcelán bögrék.

25 Pólók; nyomtatott pólók; rövid ujjú pólók; ingek.

26 Kitűzők, jelvények; díszjelvények, kitűzők.

35 Üzleti értékelések; üzleti hatékonysági szakértő szolgáltatásai; üzleti konzultációs szolgáltatások; üzleti tájékoztatás, információnyújtás; üzleti vizsgálatok, kutatások; üzletszervezési és üzletvezetési tanácsadás; marketing koncepciók kidolgozása; marketing stratégiák és koncepciók kidolgozása; marketing szolgáltatások.

41 Coaching [tréning]; értékesítési tréning; ügyvezetői képzés; üzleti képzés; üzleti képzések szervezése; üzleti képzési szolgáltatások; kereskedelmi képzési szolgáltatások; tanfolyamok, képzések; tanfolyamok, képzések szervezése; kereskedelmi képzések szervezése; know-how átadása (képzés); üzleti ismeretek és know-how átadása [képzés]; beszéddel kapcsolatos képzési szolgáltatások; képzések biztosítása vállalkozások számára; képzéssel kapcsolatos konferenciák szervezése; képzéssel kapcsolatos szemináriumok szervezése; képzés a kommunikációs technikákkal kapcsolatban; képzés a kommunikációs technikák terén; oktatási szolgáltatások kommunikációs készségekkel kapcsolatban; beszédtechnikával kapcsolatos képzési szolgáltatások; képzés az üzleti készségek területén; üzleti képzéssel kapcsolatos oktatási szolgáltatások; üzleti képzéssel kapcsolatos konzultációs szolgáltatások; könyvkiadás; oktatóvideók készítése; üzlettel kapcsolatos oktató tanfolyamok lebonyolítása; oktatási célú hang- és videofelvételek készítése; oktatási filmek gyártása; könyvek publikálása és kiadása.

**( 111 ) 244.712**

( 151 ) 2024.09.11.

( 210 ) M 24 00322

( 220 ) 2024.01.29.

**( 732 ) Nokoni Group Kft., Csömör (HU)**

**( 541 ) SUNSET PERGOLA**

( 511 ) 6 Fém pergolák; fém pergolák növények támasztásához, futtatásához; pergolák [fém szerkezetek]; árnyékolók fémből [kültéri]; fém árnyékolók [zsalugáterek]; fémből készült ajtók, kapuk, ablakok és árnyékolók; fém árnyékolók; függőleges árnyékolók fémből [kültéri]; kültéri fém árnyékolók.

9 Érzékelők árnyékolókhoz.

11 Árnyékolók fényforrásokhoz.

12 Járművekhez kialakított árnyékolók.

19 Nemfém pergolák, lugasok; növények támasztására, futtatására szolgáló, nem fémes anyagokból készült boltívek, pergolák; kültéri árnyékolók nem fémből vagy textiltől; nem fémből készült ajtók, kapuk, ablakok és árnyékolók.

20 Ablakra szerelhető belső spaletták, árnyékolók; árnyékoló jellegű paravánok [beltéri]; árnyékolók ablakra; beltéri PVC rolók, árnyékolók; beltéri árnyékolók [rolók].

22 Árnyékoló hálók; árnyékoló ponyva; kültéri árnyékolók textiltől; kültéri textil árnyékolók, napellenzők; szélfogók [árnyékolók].

**( 111 ) 244.713**

( 151 ) 2024.09.11.

( 210 ) M 24 00323

( 220 ) 2024.01.29.

**( 732 ) Nokoni Group Kft., Csömör (HU)**

**( 541 ) NOKONI GROUP KFT.**

( 511 ) 6 Fém pergolák; pergolák [fém szerkezetek]; árnyékolók fémből [kültéri]; fém árnyékolók; fém árnyékolók [zsalugáterek]; fémből készült ajtók, kapuk, ablakok és árnyékolók; függőleges árnyékolók fémből [kültéri]; kültéri fém árnyékolók.

20 Ablakra szerelhető belső spaletták, árnyékolók; árnyékolók ablakra; beltéri ablakredőnyök, árnyékolók;

beltéri árnyékolók [rolók]; beltéri PVC rolók, árnyékolók; textilből készült belső árnyékolók.

22 Árnyékoló ponyva; kültéri árnyékolók textilből; kültéri textil árnyékolók, napellenzők.

( 111 ) 244.714

( 151 ) 2024.09.11.

( 210 ) M 24 00998

( 220 ) 2024.03.27.

( 732 ) **Molnár István, Enyingi-Alsótekeres (HU)**

( 740 ) Dr. Berényi Krisztina, Budapest

( 546 )  **Spiritual  
Sauna Cup**  
*The Best Sauna Rituale*

( 511 ) 41 Egészségügyi és wellness képzés; szórakoztató rendezvények szervezése és lebonyolítása; szabadidős rendezvények megszervezése; szórakoztató és kulturális rendezvények szervezése; oktatási rendezvények lebonyolítása; oktatás, tanítás; képzés és oktatás; tanfolyamok, képzések.

44 Szauna szolgáltatások; beltéri spa fürdő szolgáltatások; egészségfürdő szolgáltatások.

( 111 ) 244.716

( 151 ) 2024.09.11.

( 210 ) M 24 00797

( 220 ) 2024.03.07.

( 732 ) **SALSAMED HOME Kft., Baja (HU)**

( 740 ) Dr. Balatonfüredi Ügyvédi Iroda, Budapest

( 546 ) **SALSAMED** 

( 511 ) 5 Gyógyszerészeti, gyógyászati és állatgyógyászati készítmények; egészségügyi készítmények gyógyászati használatra; gyógyászati vagy állatgyógyászati használatához adaptált diétás élelmiszerek és anyagok, bébiételek; étrend-kiegészítők emberek és állatok számára; tapaszok, kötszeranyagok; fogtömő anyagok és fogászati mintázóanyagok; fertőtlenítőszer.

44 Orvosi szolgáltatások; állatgyógyászati szolgáltatások; higiéniai és szépségápolási szolgáltatások emberek vagy állatok részére.

( 111 ) 244.717

( 151 ) 2024.09.11.

( 210 ) M 24 00881

( 220 ) 2024.03.18.

( 732 ) **Essity Hygiene and Health Aktiebolag, Göteborg (SE)**

( 740 ) Dr. Csányi Balázs Mihály ügyvéd, Budapest

( 546 )  **Jóleső törődés**

( 511 ) 16 Papírtörölközők; papír kéztörölközők; toalettkezők papírból; papírszabkendők; egészségügyi papír, WC-papír; sminkeltávolító papírkendők; papírszalvéták; asztalneműk; papírtörölköző háztartási használatra.

( 111 ) 244.718

( 151 ) 2024.09.11.

( 210 ) M 24 00959

( 220 ) 2024.03.22.

( 732 ) **Egis Gyógyszergyár Zrt., Budapest (HU)**

( 740 ) dr. Béres Evelin Erzsébet, Budapest

**( 541 ) TELIROM**

( 511 ) 5 Gyógyszerészeti készítmények emberi felhasználásra; vitaminkészítmények; diétás táplálékkiegészítők; táplálékkiegészítők és diétás készítmények; gyógyhatású kenőcsök; gyógyhatású krémek bőrre.

**( 111 ) 244.719**

( 151 ) 2024.09.11.

( 210 ) M 24 00964

( 220 ) 2024.03.25.

**( 732 ) LegjobbKocma.hu Brand Korlátolt Felelősségű Társaság, Budapest (HU)**

( 740 ) Orbán és Perlaki gunnercooke Ügyvédi Társulás, Orbán Miklós Ügyvédi Iroda, Budapest

**( 541 ) STIFLER**

( 511 ) 43 Ételek és italok szolgáltatása éttermi vendégek számára; ételek és italok felszolgálása éttermi vendégek számára; mobil éttermi szolgáltatások; food truck szolgáltatások; bár- és éttermi szolgáltatások; éttermi szolgáltatások étel elvitelre árusításához; éttermek (szolgáltatások); éttermi szolgáltatások; szállodai éttermi szolgáltatások; éttermi tájékoztató szolgáltatások; svédasztalos éttermi szolgáltatások; éttermi foglalási szolgáltatások; ételek díszítése; ételek elkészítésével kapcsolatos tájékoztatás és tanácsadás; étel és ital catering; ételszobrászat; gyorséttermek, snack bárók; tortadíszítések; elvitelre árusító éttermek; magánszakács, személyi séf szolgáltatások; bár szolgáltatások; kávéház; cukrászda; presso; gyorséttermi szolgáltatások; étel- és italellátás; ideiglenes szállásbiztosítás; italszolgáltatás biztosítása; vendéglátási szolgáltatások [étel- és italszolgáltatás]; étel- és italszolgáltatás mobil teherautóból; bútorok, abroszok, étkezészetek és felszerelések bérbeadása étel- és italszolgáltatáshoz; ramen étterem szolgáltatásai; sushi éttermi szolgáltatások.

**( 111 ) 244.720**

( 151 ) 2024.09.11.

( 210 ) M 24 00963

( 220 ) 2024.03.25.

**( 732 ) LegjobbKocma.hu Brand Korlátolt Felelősségű Társaság, Budapest (HU)**

( 740 ) Orbán és Perlaki gunnercooke Ügyvédi Társulás, Orbán Miklós Ügyvédi Iroda, Budapest

**( 546 )**



( 511 ) 43 Ételek és italok szolgáltatása éttermi vendégek számára; ételek és italok felszolgálása éttermi vendégek számára; mobil éttermi szolgáltatások; food truck szolgáltatások; bár- és éttermi szolgáltatások; éttermi szolgáltatások étel elvitelre árusításához; éttermek (szolgáltatások); éttermi szolgáltatások; szállodai éttermi szolgáltatások; éttermi tájékoztató szolgáltatások; svédasztalos éttermi szolgáltatások; éttermi foglalási szolgáltatások; ételek díszítése; ételek elkészítésével kapcsolatos tájékoztatás és tanácsadás; étel és ital catering; ételszobrászat; gyorséttermek, snack bárók; tortadíszítések; elvitelre árusító éttermek; magánszakács, személyi séf szolgáltatások; bár szolgáltatások; kávéház; cukrászda; presso; gyorséttermi szolgáltatások; étel- és italellátás; ideiglenes szállásbiztosítás; italszolgáltatás biztosítása; vendéglátási szolgáltatások [étel- és italszolgáltatás]; étel- és italszolgáltatás mobil teherautóból; bútorok, abroszok, étkezészetek és felszerelések bérbeadása étel- és italszolgáltatáshoz; ramen étterem szolgáltatásai; sushi éttermi szolgáltatások.

**( 111 ) 244.721**

( 151 ) 2024.09.11.

( 210 ) M 24 00966

( 220 ) 2024.03.25.

( 732 ) **Legjobbkocsma.hu Brand Korlátolt Felelősségű Társaság, Budapest (HU)**

( 740 ) Orbán és Perlaki gunnercooke Ügyvédi Társulás, Orbán Miklós Ügyvédi Iroda, Budapest

( 546 )



( 511 ) 41 Oktatás biztosítása; szakmai képzés, betanítás; szórakoztatás; sport- és kulturális tevékenységek; kulturális tevékenységek biztosítása; kulturális tevékenységek lebonyolítása; információnyújtás kulturális tevékenységekhez; élő előadásokkal kapcsolatos szolgáltatások; fesztiválok szervezése; kulturális és művészeti rendezvények szervezése; oktatás és tanítás; vizsgaszervezés [oktatási]; oktatási tanfolyamokat biztosító oktatási szolgáltatások; oktatási szemináriumok; képzés és oktatás; online oktatás biztosítása; foglalkoztatást célzó oktatás; oktatási klub szolgáltatások; oktatási eszközök bérbeadása; oktatási információs szolgáltatások; üzleti oktatási szolgáltatások; foglalkozások gyerekeknek [szórakoztatás/oktatás]; kereskedelemmel kapcsolatos oktatási szolgáltatások; karrier információs és tanácsadási szolgáltatások (oktatási és képzési tanácsadás); üzletvezetéssel kapcsolatos oktatási és képzési szolgáltatások; oktatási szolgáltatások vezető beosztású személyzet számára; oktatáshoz kapcsolódó nyomtatott anyagok kiadása; szövegek kiadása elektronikus média formájában; gyakorlati képzés; üzleti képzés; ügyvezetői képzés; képzés szervezése; szakoktatás, szakmai képzés.

43 Ételek és italok szolgáltatása éttermi vendégek számára; ételek és italok felszolgálása éttermi vendégek számára; mobil éttermi szolgáltatások; food truck szolgáltatások; bár- és éttermi szolgáltatások; éttermi szolgáltatások étel elvitelre árusításához; éttermek (szolgáltatások); éttermi szolgáltatások; szállodai éttermi szolgáltatások; éttermi tájékoztató szolgáltatások; svédasztalos éttermi szolgáltatások; éttermi foglalási szolgáltatások; ételek díszítése; ételek elkészítésével kapcsolatos tájékoztatás és tanácsadás; étel és ital catering; ételszobrászat; gyorséttermek, snack bárók; tortadíszítések; elvitelre árusító éttermek; magánszakács, személyi séf szolgáltatások; bár szolgáltatások; kávéház; cukrászda; presso; gyorséttermi szolgáltatások; étel- és italellátás; ideiglenes szállásbiztosítás; italszolgáltatás biztosítása; vendéglátási szolgáltatások [étel- és italszolgáltatás]; étel- és italszolgáltatás mobil teherautóból; bútorok, abroszok, étkezészetek és felszerelések bérbeadása étel- és italszolgáltatáshoz; ramen étterem szolgáltatásai; sushi éttermi szolgáltatások.

( 111 ) 244.722

( 151 ) 2024.09.11.

( 210 ) M 24 00969

( 220 ) 2024.03.25.

( 732 ) **Legjobbkocsma.hu Brand Korlátolt Felelősségű Társaság, Budapest (HU)**

( 740 ) Orbán és Perlaki gunnercooke Ügyvédi Társulás, Orbán Miklós Ügyvédi Iroda, Budapest

( 541 ) 4es6os

( 511 ) 43 Ételek és italok szolgáltatása éttermi vendégek számára; ételek és italok felszolgálása éttermi vendégek számára; mobil éttermi szolgáltatások; food truck szolgáltatások; bár- és éttermi szolgáltatások; éttermi szolgáltatások étel elvitelre árusításához; éttermek (szolgáltatások); éttermi szolgáltatások; szállodai éttermi szolgáltatások; éttermi tájékoztató szolgáltatások; svédasztalos éttermi szolgáltatások; éttermi foglalási szolgáltatások; ételek díszítése; ételek elkészítésével kapcsolatos tájékoztatás és tanácsadás; étel és ital catering; ételszobrászat; gyorséttermek, snack bárók; tortadíszítések; elvitelre árusító éttermek; magánszakács, személyi séf szolgáltatások; bár szolgáltatások; kávéház; cukrászda; presso; gyorséttermi szolgáltatások; étel- és italellátás; ideiglenes szállásbiztosítás; italszolgáltatás biztosítása; vendéglátási szolgáltatások [étel- és italszolgáltatás]; étel- és italszolgáltatás mobil teherautóból; bútorok, abroszok, étkezészetek és felszerelések bérbeadása étel- és italszolgáltatáshoz; ramen étterem szolgáltatásai; sushi éttermi szolgáltatások.

**( 111 ) 244.723**

( 151 ) 2024.09.11.

( 210 ) M 24 00968

( 220 ) 2024.03.25.

**( 732 ) LegjobbKocsm.hu Brand Korlátolt Felelősségű Társaság, Budapest (HU)**

( 740 ) Orbán és Perlaki gunnercooke Ügyvédi Társulás, Orbán Miklós Ügyvédi Iroda, Budapest

**( 546 )**

( 511 ) 43 Ételek és italok szolgáltatása éttermi vendégek számára; ételek és italok felszolgálása éttermi vendégek számára; mobil éttermi szolgáltatások; food truck szolgáltatások; bár- és éttermi szolgáltatások; éttermi szolgáltatások étel elvitelre árusításához; éttermek (szolgáltatások); éttermi szolgáltatások; szállodai éttermi szolgáltatások; éttermi tájékoztató szolgáltatások; svédasztalos éttermi szolgáltatások; éttermi foglalási szolgáltatások; ételek díszítése; ételek elkészítésével kapcsolatos tájékoztatás és tanácsadás; étel és ital catering; ételszobrászat; gyorséttermek, snack bárók; tortadíszítések; elvitelre árusító éttermek; magánszakács, személyi séf szolgáltatások; bár szolgáltatások; kávéház; cukrászda; presso; gyorséttermi szolgáltatások; étel- és italellátás; ideiglenes szállásbiztosítás; italszolgáltatás biztosítása; vendéglátási szolgáltatások [étel- és italszolgáltatás]; étel- és italszolgáltatás mobil teherautóból; bútorok, abroszok, étkezészetek és felszerelések bérbeadása étel- és italszolgáltatáshoz; ramen étterem szolgáltatásai; sushi éttermi szolgáltatások.

**( 111 ) 244.724**

( 151 ) 2024.09.11.

( 210 ) M 24 00967

( 220 ) 2024.03.25.

**( 732 ) LegjobbKocsm.hu Brand Korlátolt Felelősségű Társaság, Budapest (HU)**

( 740 ) Orbán és Perlaki gunnercooke Ügyvédi Társulás, Orbán Miklós Ügyvédi Iroda, Budapest

**( 541 ) DEEP BURGER**

( 511 ) 41 Oktatás biztosítása; szakmai képzés, betanítás; szórakoztatás; sport- és kulturális tevékenységek; kulturális tevékenységek biztosítása; kulturális tevékenységek lebonyolítása; információnyújtás kulturális tevékenységekhez; élő előadásokkal kapcsolatos szolgáltatások; fesztiválok szervezése; kulturális és művészeti rendezvények szervezése; oktatás és tanítás; vizsgaszervezés [oktatási]; oktatási tanfolyamokat biztosító oktatási szolgáltatások; oktatási szemináriumok; képzés és oktatás; online oktatás biztosítása; foglalkoztatást célzó oktatás; oktatási klub szolgáltatások; oktatási eszközök bérbeadása; oktatási információk szolgáltatások; üzleti oktatási szolgáltatások; foglalkozások gyerekeknek [szórakoztatás/oktatás]; kereskedelemmel kapcsolatos oktatási szolgáltatások; karrier információk és tanácsadási szolgáltatások (oktatási és képzési tanácsadás); üzletvezetéssel kapcsolatos oktatási és képzési szolgáltatások; oktatási szolgáltatások vezető beosztású személyzet számára; oktatáshoz kapcsolódó nyomtatott anyagok kiadása; szövegek kiadása elektronikus média formájában; gyakorlati képzés; üzleti képzés; ügyvezetői képzés; képzés szervezése; szakoktatás, szakmai képzés.

43 Ételek és italok szolgáltatása éttermi vendégek számára; ételek és italok felszolgálása éttermi vendégek számára; mobil éttermi szolgáltatások; food truck szolgáltatások; bár- és éttermi szolgáltatások; éttermi szolgáltatások étel elvitelre árusításához; éttermek (szolgáltatások); éttermi szolgáltatások; szállodai éttermi szolgáltatások; éttermi tájékoztató szolgáltatások; svédasztalos éttermi szolgáltatások; éttermi foglalási szolgáltatások; ételek díszítése; ételek elkészítésével kapcsolatos tájékoztatás és tanácsadás; étel és ital catering; ételszobrászat; gyorséttermek, snack bárók; tortadíszítések; elvitelre árusító éttermek; magánszakács, személyi séf szolgáltatások; bár szolgáltatások; kávéház; cukrászda; presso; gyorséttermi szolgáltatások; étel- és italellátás; ideiglenes szállásbiztosítás; italszolgáltatás biztosítása; vendéglátási szolgáltatások [étel- és italszolgáltatás]; étel-

Nemzeti lajstromozott védjegyek

és italszolgáltatás mobil teherautóból; bútorok, abroszok, étkészletek és felszerelések bérbeadása étel- és italszolgáltatáshoz; ramen étterem szolgáltatásai; sushi éttermi szolgáltatások.

( 111 ) 244.725

( 151 ) 2024.09.11.

( 210 ) M 24 00657

( 220 ) 2024.02.26.

( 732 ) **Megyeri Béla, Szeged (HU)**

( 546 )



( 511 ) 25 Kalapárúk; lábbelik; ruházat, lábbelik és fejfedők részei; ruházati cikkek; sport felsők, topok; sportruházat; szabadidő együttesek [ruházat]; tréningruha felsők, melegítő felsők.

( 111 ) 244.726

( 151 ) 2024.09.11.

( 210 ) M 24 00658

( 220 ) 2024.02.23.

( 732 ) **Rákóczi Gabriella, Pilisvörösvár (HU)**

( 541 ) **UPLEVEL**

( 511 ) 44 Vércukorszintmérésen alapuló életmód- és étrend tanácsadás, egészségügyi tanácsadás.

( 111 ) 244.727

( 151 ) 2024.09.11.

( 210 ) M 24 00666

( 220 ) 2024.02.26.

( 732 ) **Schmidt-Németh Katalin Gabriella, Tata (HU)**

( 546 )



( 511 ) 18 Bőr és bőrutánzatok; nyersbőrök és irhák; bőröndök és univerzális hordtáskák; esernyők és napernyők; sétapálcák; ostorok, hámok és lószerszámok; nyakörvek, pórázok és állatruházat.

25 Ruházati cikkek, lábbelik, fejfedők.

( 111 ) 244.728

( 151 ) 2024.09.11.

( 210 ) M 24 00668

( 220 ) 2024.02.26.

( 732 ) **AK Enterprise Kft., Boconád (HU)**

( 740 ) Süle Ügyvédi Iroda, Budapest

( 546 )



( 511 ) 33 Száraz cider.

( 111 ) 244.729

( 151 ) 2024.09.11.

( 210 ) M 24 00999

( 220 ) 2024.03.27.

( 732 ) **Kelle Botond Tamás, Budaörs (HU)**

**Hajnóczy Soma, Budapest (HU)**

( 740 ) Pintz és Társai Kft., Budapest

( 541 ) **ILLÚZIÓ MESTEREI**

( 511 ) 41 Előadások szervezése; előadások rendezése; élő előadások készítése; élő előadások szervezése; élő előadások bemutatása; jegyfoglalási szolgáltatások előadásokra; élő előadásokkal kapcsolatos szolgáltatások; előadások szervezése és lebonyolítása; szórakoztatás vacsoraszínházi előadások formájában; élő szórakoztató előadások bemutatása; szórakoztatás színházi előadások formájában; ülőhelyfoglalás előadásokra és sportrendezvényekre; jegyfoglalási szolgáltatások színházi előadásokra; élő előadások szervezése és bemutatása; helyfoglalás előadásokra és színházi jegyfoglalás; jegyfoglalási szolgáltatások előadásokra és más szórakoztató rendezvényekre; turnézó előadások [road show-k], mint szórakoztatási szolgáltatások; szórakoztatási szolgáltatások színpadi előadás és kabaré formájában; szórakoztatás élő előadások és jelmezes szereplők személyes megjelenése formájában; szórakoztató bemutatók szervezése; bemutatók szervezése szórakoztatási célokra; szórakoztatási célú élő bemutatók; kulturális célú bemutatók rendezése; szórakoztatási célú bemutatók rendezése; szórakoztató bemutatók lebonyolítása bűvészbemutatók formájában; szórakoztatási célú audiovizuális bemutató szolgáltatások; bűvészelőadások, show-k bemutatása; bűvészelőadások, show-k szolgáltatása; szórakoztatás bűvész show-k formájában; kulturális tevékenységek; kulturális szolgáltatások; kulturális tevékenységek biztosítása; kulturális események lebonyolítása; jegyfoglalás kulturális rendezvényekre; kulturális tevékenységek lebonyolítása; kulturális show-k szervezése; kulturális célú műsorok szervezése; jegyfoglalási szolgáltatások kulturális rendezvényekre; kulturális tevékenységek intézése [szervezése]; kulturális tevékenységekkel kapcsolatos tájékoztatás; kulturális rendezvények szervezése és lebonyolítása; szakmai képzés, betanítás; cirkuszi elemeket alkalmazó szórakoztatási szolgáltatások; cirkuszi előadások; szórakoztatás cirkuszi rendezvények formájában; helyfoglalás show-műsorokra; helyfoglalás szórakoztató eseményekre; online elérhető elektronikus publikációk, nem letölthetők; rádió- és televízióprogram készítése; rádió- és televízióműsorok készítése; rádiós szórakoztatás; rádiós és televíziós szórakoztató szolgáltatások; rádiós és televíziós szórakoztatási szolgáltatások; rádiós és televíziós műsorok készítése; rádióműsorok készítése és bemutatása; televíziós és rádiós szórakoztatás; rádiós szórakoztató műsorok készítése; rádióműsorok terjesztése; rádióműsorok közvetítése; rádióműsorok szerkesztése; rádióműsorok készítése; rádióközvetítések készítése; rádióprogramok vagy televíziós programok előállítása; televíziós, rádiós műsorok és filmek készítése; tv- és rádióműsor előkészítés és készítés; rádiós és televíziós show-műsorok és programok készítése; show-műsorok tervezése; show-műsorok készítése; hipnotizőr show-k [szórakoztatás]; színpadi show-k szervezése; élő show-műsorok bemutatása; szórakoztató show-k rendezése; komédia show-k szervezése; színpadi show-k rendezése; színházi show-k rendezése; élő show-k készítése; élő komédia show-k; színházi show-k készítése; show-k gyártása; élő show-k rendezése; show-k, műsorok rendezése; jegyinformációs szolgáltatások show-műsorokhoz; élő show-műsor készítési szolgáltatások; televíziós show-műsor készítés/rendezés; szórakoztatási célú show-k rendezése; oktatási célú show-k rendezése; show-k szervezése és bemutatása; szórakoztatási szolgáltatások élő show-khoz; szabadidős szolgáltatások; szabadidős rendezvények szervezése; szabadidős rendezvények megszervezése; jegyfoglalási szolgáltatások szórakoztató és szabadidős rendezvényekre; szemináriumok rendezése és lebonyolítása; szemináriumok szervezése és lebonyolítása; szórakoztatással kapcsolatos szemináriumok szervezése; oktatási célú szemináriumok szervezése; oktatással kapcsolatos szemináriumok rendezése; oktatással kapcsolatos szemináriumok szervezése; képzéssel kapcsolatos szemináriumok szervezése; képzéssel kapcsolatos szemináriumok rendezése; online szemináriumok biztosítása; oktatási szemináriumok tartása; oktató szemináriumok szervezése; oktatási szemináriumok szervezése; képzési szemináriumok lebonyolítása; oktatási szemináriumok; szemináriumok szervezése; szemináriumok tartása; workshopok és szemináriumok rendezése; oktatási célú szemináriumok tervezése; szemináriumok rendezése, lebonyolítása és szervezése; színházi

produkciók; színházi szórakoztatás; szórakoztatás; online szórakoztatás; interaktív szórakoztatás; televíziós szórakoztatás; szórakoztatási szolgáltatások; online szórakoztatás nyújtása; vizuális szórakoztatás szervezése; vállalati rendezvények (szórakoztatás); szórakoztatás tévéműsorok formájában; online interaktív szórakoztatás; élő szórakoztatási szolgáltatások; kábeltelevízió keresztül biztosított szórakoztatás; szórakoztatási szolgáltatások televízióműsorok formájában; szórakoztatási szolgáltatások intézése [szervezése]; szórakoztatással kapcsolatos könyvek kiadása; óvodai szolgáltatások [oktatás vagy szórakoztatás]; interneten keresztül nyújtott szórakoztatási szolgáltatások; szórakoztatással kapcsolatos információk biztosítása interneten keresztül; vidéki klubházakban [country clubokban] nyújtott szórakoztatási szolgáltatások; szórakoztatási szolgáltatások közösségi szórakoztató rendezvények szervezése formájában; oktatás és képzés a zene és szórakoztatás terén; kabaréklub szolgáltatások; kabaréműsorok készítése; kabarék készítése; kabaré; varieté-előadások bemutatása; szórakoztatás állandó televízióműsorok formájában a varieté területén; bűvészképzés; jegyrendelési és jegyfoglalási szolgáltatások; jegyvásárlási szolgáltatások szórakoztató rendezvényekhez; jegyinformációs szolgáltatások szórakoztató rendezvényekhez; online jegyirodai szolgáltatások szórakoztatási célokra; jegyfoglalás és foglalási szolgáltatások oktatási, szórakoztató és sporttevékenységekhez, illetve -rendezvényekhez; szórakoztató rendezvényekhez kapcsolódó jegyfoglalási és előjegyzési szolgáltatások; szórakozáshoz kapcsolódó foglalási, jegyértékesítő szolgáltatások; jegyátvételi szolgáltatások szórakoztató, sport- és kulturális rendezvényekhez; látogatókat vonzó látványosságok biztosítása szórakoztatási célokra; látogatókat vonzó látványosságok biztosítása kulturális célokra.

( 111 ) 244.730

( 151 ) 2024.09.11.

( 210 ) M 24 01003

( 220 ) 2024.03.27.

( 732 ) **Balázs-Diák Kft., Budapest (HU)**

( 546 )



( 511 ) 42 Logók tervezése vállalati arculathoz.

( 111 ) 244.731

( 151 ) 2024.09.11.

( 210 ) M 24 01000

( 220 ) 2024.03.27.

( 732 ) **Halvest Overseas, LLC, Majuro (MH)**

( 740 ) Advopatent Szabadalmi és Védjegy Iroda, Budapest

( 546 )

**Bella**  
Cow!

( 511 ) 29 Vaj; csokoládéfa gyümölcséből készült vaj; kakaóvaj; kókuszvaj; földimogyoróvaj; vajkrém; felvágott; sajt; kókuszdió (száritott); kókuszszír; kókuszolaj; gabonaolaj; krém (tejtermék); tejszínhab; ehető zsírok; ehető olajok; tojások; tojásporok; zsirtartalmú keverékek kenyérkelesztéshez; zsíros anyagok ehető zsírok előállításához; kukoricaolaj; margarin; hús; húskivonatok; húskocsonyák; hús, tartósított; húskonzerv; sózott húsök; tej; tejjalok; tejtermékek; tartósított gombák; étkezési olívaolaj; tartósított olajbogyók; tartósított hagymák; pálmafadió olaj élelmezési célra; pálmaolaj élelmezési célra; ranett alma; szójatej; tejpótló anyagok; napraforgóolaj élelmezési felhasználásra; tahini (szezámmag-massza); savó; tojásfehérje; joghurt; tojássárgája.

( 111 ) 244.732



---

( 151 ) 2024.09.11.

( 210 ) M 24 00300

( 220 ) 2024.01.26.

( 732 ) **Kovács János, Kecskemét (HU)**

( 740 ) Bódog Ügyvédi Iroda, Kecskemét

( 546 ) **SOLTI PÁLINKAHÁZ**

( 511 ) 33 Pálinka földrajzi jelzés termékleírásának megfelelő gyümölcspárlatok.

35 Reklámozás; üzleti menedzsment, szervezés és adminisztráció; irodai munkák.

---

( 111 ) **244.733**

( 151 ) 2024.09.11.

( 210 ) M 24 00301

( 220 ) 2024.01.26.

( 732 ) **Kovács János, Kecskemét (HU)**

( 740 ) Bódog Ügyvédi Iroda, Kecskemét

( 546 )



( 511 ) 33 Pálinka földrajzi jelzés termékleírásának megfelelő gyümölcspárlatok.

35 Reklámozás; üzleti menedzsment, szervezés és adminisztráció; irodai munkák.

---

( 111 ) **244.734**

( 151 ) 2024.09.11.

( 210 ) M 24 00591

( 220 ) 2024.02.19.

( 732 ) **Gránit Alapkezelő Zrt., Budapest (HU)**

( 740 ) Gárdos Mosonyi Tomori Ügyvédi Iroda, Budapest

( 541 ) **Grandum Real Estate**

( 511 ) 36 Állandó szállásadás; állandó szálláshelyek nyújtása; apartmanok bérbeadásának ügyintézése; bemutatótermek bérbeadása; bérbeadásra szánt föld felvásárlása; bérbeadó ügynökségek menedékszállásokhoz; bérbeszedés; bérházak kezelése; bevásárlóközpontokkal kapcsolatos ingatlankezelési szolgáltatások; építkezésekhez szükséges finanszírozásokkal kapcsolatos ügyintézés; épületek adásvételével kapcsolatos ingatlanügynökségi szolgáltatások; épületkezelés; épületkomplexumokkal kapcsolatos ingatlankezelési szolgáltatások; finanszírozás nyújtása ingatlanfejlesztéshez; föld ingatlan kezelés; föld ingatlan kezeléssel kapcsolatos tájékoztatás; földfelvásárlási szolgáltatások [mások nevében]; földvásárlási szolgáltatások; időmegosztás-kezelési szolgáltatások; időmegosztásos ingatlanok kezelése; időmegosztásos ingatlanokkal kapcsolatos szolgáltatások; idősothonok ingatlankezelése; ingatlan adminisztráció; ingatlan elhelyezéssel kapcsolatos szolgáltatások [pénzügyi szolgáltatások]; ingatlan- és vagyonkezelési szolgáltatások; ingatlan-vagyonkezelői szolgáltatások; ingatlanfejlesztés finanszírozása; ingatlanfejlesztési projektek finanszírozása; ingatlanfelvásárlási szolgáltatások; ingatlanirodák [apartmanok]; ingatlankezelési szolgáltatások; ingatlanközvetítés; ingatlanközvetítési szolgáltatások; ingatlanközvetítő irodák szolgáltatásai épületek értékesítésére és bérbeadására; ingatlanmenedzsment; ingatlannal és telekkel kapcsolatos ingatlanügyi tájékoztatás; ingatlannal kapcsolatos szolgáltatások; ingatlannal kapcsolatos szaktanácsadás; ingatlannal kapcsolatos ügyletek és szolgáltatások; ingatlanok bérbeadása; ingatlanok kezelése és értékbecslése; ingatlanok kiválasztása és megvásárlása [mások megbízásából]; ingatlanok osztott tulajdonának ügyintézése; ingatlanok vásárlása mások nevében; ingatlanok vásárlása [mások számára]; ingatlanok vásárlásával kapcsolatos

---

szaktanácsadás; ingatlanokhoz kapcsolódó tanácsadási szolgáltatások; ingatlanokkal kapcsolatos számítógépesített információs szolgáltatások; ingatlanokkal kapcsolatos alkuszi szolgáltatások; ingatlanokkal kapcsolatos pénzügyi brókeri szolgáltatások; ingatlanokkal kapcsolatos információnyújtás; ingatlanokra vonatkozó záloghitel szolgáltatások; ingatlanpiaccal kapcsolatos információnyújtás; ingatlanszerzéshez kapcsolódó kutatási szolgáltatások; ingatlantanácsadás; ingatlantőke megosztása; ingatlantulajdon-kezelés; ingatlantulajdon vagyongazdálkodás; ingatlantulajdonbeli tranzakciókhoz kapcsolódó ingatlankezelési szolgáltatások; ingatlanügyletek; ingatlanügynöki szolgáltatások, ingatlanközvetítés; ingatlanügynöki tevékenység; ingatlanügynökség; ingatlanügynökségek; ingatlanügynökségek szolgáltatásai; ingatlanügynökségek szolgáltatásai üzletek bérlésével és eladásával kapcsolatosan; ingatlanvagyonnal kapcsolatos információnyújtás; ingatlanvásárlással kapcsolatos segítségnyújtás; ingatlanvásárlással kapcsolatos finanszírozások ügyintézése; interneten keresztül történő ingatlanügyekkel kapcsolatos tájékoztatás; ipari létesítményekkel kapcsolatos ingatlankezelési szolgáltatások; irodai helyiségekkel kapcsolatos ingatlankezelési szolgáltatások; kereskedelmi ingatlan kezelés; kereskedelmi ingatlanokkal foglalkozó ügynökségek szolgáltatásai; kereskedelmi ingatlanokkal kapcsolatos ingatlankezelési szolgáltatások; kereskedelmi központok bérbeadása; kertészettel kapcsolatos ingatlankezelési szolgáltatások; kiskereskedelmi helyiségekkel kapcsolatos ingatlankezelési szolgáltatások; lakásgazdálkodás, lakásmenedzsment; lakáskeresési szolgáltatások [állandó lakás]; lakások és szállások bérbeadása; lakásügynökségek; lakbér beszedés; lakóingatlanokkal kapcsolatos ügynökségi szolgáltatások; lakóingatlanokkal kapcsolatos ingatlankezelési szolgáltatások; lakótelepekkel kapcsolatos ingatlankezelési szolgáltatások; mezőgazdasággal kapcsolatos ingatlankezelési szolgáltatások; nyaralók ingatlankezelése; pénzügyi meghatalmazotti szolgáltatások tulajdonkezeléshez; segítségnyújtás ingatlanok és e téren pénzügyi érdekeltségek megszerzéséhez; szálláshelyek bérbeadása [apartmanok]; szálláshelyek nyújtása; szállások kiadásával foglalkozó irodák (ingatlantulajdonok); szállások kiadásával foglalkozó ügynökségek [apartmanok]; szindikált ingatlanhitelezés; szórakozóhelyekkel kapcsolatos ingatlankezelési szolgáltatások; tanácsadási szolgáltatások ingatlan-tulajdonjoggal kapcsolatban; tanácsadási szolgáltatások ingatlanbecsléssel kapcsolatban; tulajdon portfólió menedzsment; ügynökségek (ingatlan -); ügynökségi szolgáltatások ingatlan megbízásból történő eladásához; vagyongazdálkodás, tulajdon menedzsment; vagyonportfólió kezelése; vállalati ingatlanhoz kapcsolódó tanácsadási szolgáltatások; adósságbehajtás ingatlanok bérbeadásán keresztül; lakbér beszedési ügynökségek; lakbérfizetési szolgáltatások; állandó szállások bérbeadása és kölcsönzése; apartmanok és irodák bérbeadása; bérbeadási megállapodásokkal kapcsolatos ügyintézés; épületbérbeadás; épületek bérbeadása; épületek bérbeadásával foglalkozó ügynökségek és brókercégek; épületek lízingelése vagy bérbeadása; földek bérbeadása; földek bérbeadásával foglalkozó ügynökségek és brókercégek; földek bérbeadásával kapcsolatos tájékoztatás; földek bérbeadásával kapcsolatos ingatlanügynökségi szolgáltatások; földek lízingjével vagy bérbeadásával kapcsolatos ügynökségek vagy ügynöki szolgáltatások; gyárépületek bérbeadása; házak bérbeadása; helybérlet bevásárlóközpontokban; ingatlan bérbeadás, lízing; ingatlan bérbeadási ügyintézés; ingatlan lízing és bérleti megállapodások ügyintézése; ingatlanlízing megszüntetésével kapcsolatos szolgáltatások; ingatlanlízing megújítási szolgáltatások; ingatlanok bérbeadásának ügyintézése; ingatlanok bérbeadásával kapcsolatos ügyintézés; ingatlanok bérbeadásával kapcsolatos ingatlanügynökségi szolgáltatások; ingatlanok listázási szolgáltatásai házbérléshez és lakásbérléshez; ingatlantulajdonok bérléséhez kapcsolódó ügynökségi szolgáltatások; irodahelyiségek bérbeadása; irodák bérbeadása közösségi munkavégzéshez; irodák [ingatlanok] bérbeadása; kereskedelmi épületek bérbeadása; kereskedelmi tulajdon bérletének ügyintézése; kizárólag ingatlantulajdon lízingelésének megszervezése; lakáskezelés bérbeadása; lakások bérbeadása; lakások, stúdiók és szobák bérbeadása; legelők bérbeadása; mezőgazdasági ingatlanok bérlése; saját tulajdonú ingatlan lízingje; szálláshelyek bérbeadása diákoknak; tájékoztatás épületek bérlésével kapcsolatban; területek lízingelése; üzlethelyiségek bérbeadása, lízingje; üzlethelyiségek lízingelése, bérbeadása kiskereskedelmi elárúsítóhelyen; üzlethelyiségek lízingelése és bérbeadása; vagyonlízing [csak ingatlantulajdon]; alaptőke vagyongazdálkodás; vagyongazdálkodás; pénzügyi vagyongazdálkodás; vagyongazdálkodási szolgáltatások; bizalmi vagyongazdálkodás; vagyongazdálkodási ügyintézés; vagyongazdálkodással kapcsolatos szolgáltatások; vagyongazdálkodással járó adminisztráció; vagyongazdálkodás harmadik felek megbízásából; vagyongazdálkodás és portfólió menedzsment; pénz vagyongazdálkodás; vagyongazdálkodással

kapcsolatos pénzügyi szolgáltatások; vagyonkezeléssel, befektetéssel kapcsolatos tanácsadás; vagyonkezelés, ingatlankezelés; befektetési vagyonkezelési szolgáltatások; befektetési vagyonkezelés; vagyonkezelési, letétkezelési szolgáltatások; vagyonkezeléshez kapcsolódó pénzügyi tanácsadás; vagyonkezeléssel kapcsolatos pénzügyi tanácsadási szolgáltatások; tőkebefektetés; tőkebefektetési szolgáltatások; tőkebefektetés, tőkeberuházás; tőkebefektetési tanácsadás; tőkebefektetési konzultáció; tőkebefektetési alapok kezelése; tőkebefektetéssel kapcsolatos adminisztráció; tőkebefektetésekkel kapcsolatos szolgáltatások ügyintézése; tőkebefektetésekkel kapcsolatos brókeri szolgáltatások; befektetések megszervezése, különösen tőkebefektetések, finanszírozási szolgáltatások és biztosítás; tőkebefektetés ingatlanba; tőkeberuházással kapcsolatos konzultáció; ingatlanfinanszírozás; ingatlan értékelés; bérelt tulajdon, ingatlan pénzügyi értékelése; ingóságok és ingatlanok pénzügyi értékelése; ingatlan értékbecslés; ingatlanok értékbecslése; ingatlanok értékbecslése biztosítási kárigényekhez; ingatlanok értékbecslésével kapcsolatos tájékoztatás; ingatlan befektetések; ingatlan biztosítások; ingatlanérték-becslés; ingatlanvagyon finanszírozása; ingatlanvagyon-kezelés; ingatlanvagyon tervezés; ingatlanhitelek biztosítása; ingatlanhitelek finanszírozása; ingatlan bérbeadási szolgáltatások; ingatlanokkal kapcsolatos pénzügyi szolgáltatások; ingatlanokkal kapcsolatos pénzügyek kezelése; ingatlanokkal kapcsolatos biztosítási szolgáltatások; ingatlanprojektek pénzügyi menedzsmentje; ingatlanbefektetési banki szolgáltatások; lakossági ingatlanbefektetési tanácsadás; pénzügyi szolgáltatások ingatlanvásárláshoz; pénzügyi ingatlantervezés; biztosítások ingatlantulajdonosok számára; ingatlanprojektek finanszírozása; ingatlanberuházási tanácsadás; ingatlanbefektetés tervezés; ingatlanbiztosítási szolgáltatások; tőkebiztosítás ingatlanvásárláshoz; ingatlanbefektetések menedzsmentje; ingatlanbefektetések kezelésével kapcsolatos ingatlanszolgáltatások; hitelszolgáltatások ingatlanbefektetéshez; ingatlanfedezetre kötött hitelmegállapodások ügyintézése; ingatlanprojektekkel kapcsolatos pénzügyi tervezés; ingatlanprojektek finanszírozásával kapcsolatos pénzügyi jelentések elkészítése; ingatlanprojektekkel kapcsolatos pénzügyi jelentések készítése; ingatlantulajdonhoz kapcsolódó pénzügyi szolgáltatások; ingatlanfejlesztéssel kapcsolatos finanszírozási szolgáltatások; ingatlanbefektetéssel kapcsolatos menedzsment szolgáltatások; ingatlanbefektetésekkel kapcsolatos pénzügyi szaktanácsadás; pénzügyi értékbecslés [biztosítás, bankügyletek, ingatlan]; pénzügyi garanciák biztosítása ingatlan elzálogosítására; ingatlanhoz kapcsolódó befektetési tanácsadási szolgáltatások; ingatlanokkal kapcsolatos tervezési szolgáltatások [pénzügyek rendezése]; ingatlantulajdonnal és épületekkel kapcsolatos pénzügyi szolgáltatások; nádfedeles ingatlanokkal kapcsolatos biztosítási szolgáltatások; jelzáloggal, ingatlanterherrel kapcsolatos pénzügyi szolgáltatások; föld adásvételéhez kapcsolódó ingatlanügynökségi szolgáltatások; pénzügyi, költségvetési célú ingatlan értékbecslési szolgáltatások.

---

( 111 ) 244.735

( 151 ) 2024.09.11.

( 210 ) M 24 00592

( 220 ) 2024.02.20.

( 732 ) **Swiss Pharma International AG, Zurich (CH)**

( 740 ) SBGK Ügyvédi Iroda, Budapest

( 541 ) PPH

( 511 ) 5 Gyógyszerészeti és orvosi készítmények; higiéniai termékek gyógyászati célokra; diétás élelmiszerek és anyagok gyógyászati használatra; étrend-kiegészítők emberi fogyasztásra.

---

( 111 ) 244.736

( 151 ) 2024.09.11.

( 210 ) M 24 00593

( 220 ) 2024.02.20.

( 732 ) **SK On Co., Ltd., Seoul (KR)**

( 740 ) SBGK Ügyvédi Iroda, Budapest

( 541 ) **Voltcycle on**

( 511 ) 9 Akkumulátor; akkumulátor szeparátor; elektromos akkuk; akkumulátorok elektromos járművekhez; anódok;

---

katódok; fotovoltaiikus cellák; lítium akkumulátorok; szünetmentes tápegységekkel működő berendezések [akkumulátor]; akkumulátorokból álló energiatároló készülékek; akkumulátor csomagok; napelemek ipari felhasználásra; tüzelőanyag cellák; újratölthető akkumulátorok; akkumulátorok gépkocsikhoz; elektromos elemek; akkumulátor dobozok; elektromos akkumulátorok; napenergia tároló berendezések; napelemek; akkumulátor vezetékek; modulok másodlagos lítium akkumulátorokhoz; elektromos csatlakozók; szünetmentes elektromos tápegységek; töltőállomások elektromos járművekhez; elektromos energia-ellátó vezérlők; elektromos vezérlők; akkumulátor- és elemtöltők; napmodulok; számítógép operációs rendszer szoftver elektromos autókhoz.

40 Hulladék és szemét újrahasznosítása; elektromos akkumulátorok újrahasznosítása; elektronikus anyagok újrahasznosítása; hulladékból nyert energia átalakítása elektromos energiává [energia újrahasznosítási szolgáltatások]; értéknövelő újrahasznosítás [hulladék újrahasznosítás]; hulladékanyagok kezelése; hulladék és szemét újrahasznosításával kapcsolatos információ, tanácsadó- és konzultációs szolgáltatások.

( 111 ) 244.737

( 151 ) 2024.09.11.

( 210 ) M 24 00594

( 220 ) 2024.02.20.

( 732 ) Dr. Czigléczi Gábor, Budapest (HU)

( 541 ) Dr. Czigléczi

( 511 ) 5 Gyógyszerészeti, gyógyászati és állatgyógyászati készítmények; egészségügyi készítmények gyógyászati használatra; gyógyászati vagy állatgyógyászati használatához adaptált diétás élelmiszerek és anyagok, bébiételek; étrend-kiegészítők emberek és állatok számára; tapaszok, kötszeranyagok; fogtömő anyagok és fogászati mintázóanyagok; fertőtlenítőszeres; kártékony állatok irtására szolgáló készítmények; gombaölő szerek (fungicidek); gyomirtó szerek (herbicidek).

42 Tudományos és műszaki szolgáltatások, valamint az idetartozó tervezői és kutatói tevékenység; ipari elemzési, ipari kutatási és ipari tervezési szolgáltatások; minőségellenőrzési és hitelesítési szolgáltatások; számítástechnikai hardver és szoftver tervezés és fejlesztés.

44 Orvosi rendelők; egészségügyi ellátással kapcsolatos tanácsadó szolgáltatások [orvosi]; az interneten keresztül nyújtott orvosi információs szolgáltatások; orvosi szolgáltatások; állatgyógyászati szolgáltatások; higiéniai és szépségápolási szolgáltatások emberek vagy állatok részére; mezőgazdasági, vízgazdálkodási, kertészeti és erdőgazdasági szolgáltatások.

( 111 ) 244.738

( 151 ) 2024.09.11.

( 210 ) M 24 00595

( 220 ) 2024.02.20.

( 732 ) Finchley Kft., Budapest (HU)

( 546 )



( 511 ) 30 Kávé, tea, kakaó és helyettesítők; rizs, tészta és metélt; tapióka és szágó; lisztek és más gabonakészítmények; kenyér, péksütemények és cukrászsütemények; csokoládé; fagylalt, szorbetek és más ehető jégkrémek; cukor, méz, melaszszirup; élesztő, sütőporok; só, ízesítők, fűszerek, tartósított fűszernövények; ecet, szósok és egyéb fűszerek; jég [fagyott víz].

43 Vendéglátás (élelmezés); időleges szállásadás.

**( 111 ) 244.739**

( 151 ) 2024.09.11.

( 210 ) M 24 00655

( 220 ) 2024.02.23.

**( 732 ) LIVING-Service Szolgáltató Korlátolt Felelősségű Társaság, Budapest (HU)**

( 740 ) Dr. Fütty Ügyvédi Iroda, Budapest

**( 541 ) Életre fejlesztve**

( 511 ) 35 Kereskedelmi- és lakóingatlanokkal kapcsolatos reklámozás, hirdetés; kereskedelmi promóciós szolgáltatások; apróhirdetések; áruértékesítéssel kapcsolatos reklámszolgáltatások; célzott marketing; befolyásoló marketing; digitális reklámszolgáltatások; direkt marketing szolgáltatások; marketing információk nyújtása; promóciós és reklámozási szolgáltatások; promóciós kampányok kidolgozása; promóciós események szervezése és lebonyolítása; reklám és marketing szolgáltatások; árajánlatok termékekre vagy szolgáltatásokra; beszerzési szolgáltatások; kereskedelmi információk és tanácsadás ügyfelek számára [ügyszéltanácsadó üzlet]; kereskedelmi információk nyújtása fogyasztóknak.

36 Biztosítási árajánlatok nyújtása; biztosítási igények ügyintézése; biztosítási információ és szaktanácsadás; biztosítások ingatlan tulajdonosok számára; biztosítással kapcsolatos adminisztráció; biztosítással kapcsolatos pénzügyi szolgáltatások; biztosítással kapcsolatos szaktanácsadási szolgáltatások; biztosítással kapcsolatos tájékoztatás; épületbiztosítás; épületek adásvételével kapcsolatos ingatlanügynökségi szolgáltatások; épületkezelés; ingatlanfejlesztés finanszírozása; ingatlanfejlesztési projektek finanszírozása; ingatlanfelvásárlási szolgáltatások; ingatlankezelési szolgáltatások; ingatlanközvetítés; ingatlanközvetítési szolgáltatások; ingatlanmenedzsment; ingatlanokhoz kapcsolódó tanácsadási szolgáltatások; lakóingatlanokkal kapcsolatos ügynökségi szolgáltatások; lakóingatlanokkal kapcsolatos ingatlankezelési szolgáltatások; ingatlanl kapcsolatos ügyletek és szolgáltatások; ingatlanok bérbeadása; ingatlanok kezelése és értékebecslése; ingatlanl kapcsolatos szolgáltatások.

37 Acélszerkezetek építése; ács munkák; ásási szolgáltatások; bontási munkák, szolgáltatások; burkolás és csempézés; csiszolás; építésfelügyelet; építési menedzsment; építési munka felügyelete; építési [építkezési] és javítási szolgáltatások; építésfelügyelettel kapcsolatos konzultáció; építési szolgáltatások; építési tárgyú információk; építési tanácsadó szolgáltatások; építési tárgyú információk biztosítása; építési telkek kialakítása, hasznosítása; építkezés; építkezések felügyelete [irányítás]; építkezések helyszíni felügyelete; építkezéshez kapcsolódó információszolgáltatás; építkezéshez kapcsolódó konzultáció; építkezési szaktanácsadás; építőipari szolgáltatások; épületbontás.

**( 111 ) 244.740**

( 151 ) 2024.09.11.

( 210 ) M 24 00660

( 220 ) 2024.02.26.

**( 732 ) Sió ECKES Kft., Siófok (HU)**

( 740 ) Dr. Takács János, Budapest

**( 546 )**

( 511 ) 18 Bőröndök és szállító táskák.

32 Alkoholmentes italok; ásványvizek és szénsavas vizek; gyümölcsitalok és gyümölcslevek; szörpök és más készítmények alkoholmentes italok készítéséhez.

41 Nevelés; szakmai képzés; szórakoztatás; sport- és kulturális tevékenységek.

**( 111 ) 244.741**

( 151 ) 2024.09.11.

( 210 ) M 24 00661

( 220 ) 2024.02.26.

**( 732 ) Dockyard Islands Kft., Budapest (HU)**

( 740 ) Lovrecz, Mangoff és Temesi Ügyvédi Iroda, Budapest

**( 541 ) Időt álló stílus**

( 511 ) 18 Bőr és bőrutánzatok; állatbőrök és irhák; bőröndök és szállító táskák; esernyők és napernyők; sétapálcák; ostorok, hámok és lószerszámok; nyakörvek, pórázok és ruházat állatok számára.

25 Ruházati cikkek, cipők, fejfedők.

28 Játékok és játékszerek; videojátékok; testnevelési és sportcikkek; karácsonyfadíszek.

**( 111 ) 244.742**

( 151 ) 2024.09.11.

( 210 ) M 24 00726

( 220 ) 2024.02.29.

**( 732 ) Diana Silver Kft., Budapest (HU)**

( 740 ) Dr. Szedlár Anna Ügyvédi Iroda, Budapest

**( 546 )**

( 511 ) 14 Amulettok [ékszerek]; apró díszítő tárgyak, bizsuk [ékszerek]; brossok [ékszerek]; brossok, kitűzők [ékszerek]; díszek [ékszerek]; díszköveket tartalmazó ékszerek; dísz tárgyak [bizsuk vagy ékszerek] személyes használatra; dísztűk [ékszerek]; egyedi ékszerek; egyedi tervezésű ékszerek; ékszer fityegők nemesfémről vagy nemesfém bevonattal; ékszer függők; ékszerárak; ékszer cikkek; ékszerdoboz; ékszerdobozok; ékszerek; ékszerek, beleértve az ékszerutánzatokat és a műanyag ékszereket; ékszerek gyermekeknek; ékszerek háziállatoknak; ékszerek nem nemesfémről; ékszerek nemes anyagokból; ékszerek, nevezetesen nemesfémről készült cikkek; ékszerek személyes használatra; ékszerek részét képező kőfoglatok; ékszeres dobozok [ládikák vagy dobozok]; ékszeres zacskók, ékszerekkel együtt; fül díszek [ékszerek]; gyűrűk [ékszerek]; gyűrűk mint ékszerek; karkötők [ékszerek]; kitűzők [ékszerek]; közönséges fémről készült talizmánok [ékszerek]; kristályból készült ékszerek; láncok [ékszerek]; medalionok [ékszerek]; medálok [ékszerek]; melltűk, brossok [ékszerek]; nemesfém ékszerek; női ékszerek; nyakláncok [ékszer]; strassz ékszer.

35 Ékszerekkel kapcsolatos kiskereskedelmi szolgáltatások; ékszerekkel kapcsolatos nagykereskedelmi szolgáltatások; ékszerekkel kapcsolatos online kiskereskedelmi szolgáltatások; ékszerekkel kapcsolatos reklámszolgáltatások.

42 Ékszerek tervezése.

**( 111 ) 244.743**

( 151 ) 2024.09.11.

( 210 ) M 24 00727

( 220 ) 2024.02.29.

**( 732 ) Szabó Renáta, Debrecen (HU)****( 546 )**

LÉLEKHARMAT  
Aura Spray

( 511 ) 3 Aromaterápiás készítmények; éterikus esszenciák; éterikus esszenciák és olajok.

**( 111 ) 244.744**

( 151 ) 2024.09.11.

( 210 ) M 23 01920

( 220 ) 2023.07.17.

**( 732 ) Miniszterelnökség, Budapest (HU)**

( 740 ) Ambrus és Ambrus Ügyvédi Társulás, Budapest

**( 541 ) Külhoni Mentorprogram**

( 511 ) 35 Hirdetési felület kölcsönzése; reklámanyagok [rölapok, prospektusok, nyomtatványok, áruminták] terjesztése; reklámkonceptiók kidolgozása; reklámszövegek írása; reklámterjesztés; üzleti konzultációs és tanácsadási szolgáltatások; üzletszervezési és üzletvezetési tanácsadás.

41 Coaching [tréning]; előadások rendezése; élő előadások bemutatása; eszmecserék, kollokviumok szervezése és lebonyolítása; gyakorlati képzés [szemléltetés]; know-how átadása (képzés); üzleti ismeretek és know-how átadása [képzés]; konferenciák szervezése és lebonyolítása; kongresszusok szervezése és lebonyolítása; kulturális vagy oktatási célú kiállítások szervezése; mentorálás; oktatás biztosítása; oktatási információk szolgáltatások; személyes oktatóforumok rendezése és levezetése; szórakoztató rendezvények szervezése és lebonyolítása.

42 Kutatási és fejlesztési szolgáltatások; tudományos kutatás.

**( 111 ) 244.745**

( 151 ) 2024.09.11.

( 210 ) M 23 01916

( 220 ) 2023.07.17.

**( 732 ) Miniszterelnökség, Budapest (HU)**

( 740 ) Ambrus és Ambrus Ügyvédi Társulás, Budapest

**( 541 ) Kárpát-medencei Magyar Vállalkozók Találkozója**

( 511 ) 35 Hirdetési felület kölcsönzése; reklámanyagok [rölapok, prospektusok, nyomtatványok, áruminták] terjesztése; reklámkonceptiók kidolgozása; reklámszövegek írása; reklámterjesztés; üzleti konzultációs és tanácsadási szolgáltatások; üzletszervezési és üzletvezetési tanácsadás.

41 Coaching [tréning]; előadások rendezése; élő előadások bemutatása; eszmecserék, kollokviumok szervezése és lebonyolítása; gyakorlati képzés [szemléltetés]; know-how átadása (képzés); üzleti ismeretek és know-how átadása [képzés]; konferenciák szervezése és lebonyolítása; kongresszusok szervezése és lebonyolítása; kulturális vagy oktatási célú kiállítások szervezése; mentorálás; oktatás biztosítása; oktatási információk szolgáltatások; személyes oktatóforumok rendezése és levezetése; szórakoztató rendezvények szervezése és lebonyolítása.

42 Kutatási és fejlesztési szolgáltatások; tudományos kutatás.

**( 111 ) 244.746**

( 151 ) 2024.09.11.

( 210 ) M 24 00796

( 220 ) 2024.03.07.

**( 732 ) SALSAMED HOME Kft., Baja (HU)**

( 740 ) Dr. Balatonfüredi Ügyvédi Iroda, Budapest

**( 541 ) SALSAMED**

( 511 ) 5 Gyógyszerészeti, gyógyászati és állatgyógyászati készítmények; egészségügyi készítmények gyógyászati használatra; gyógyászati vagy állatgyógyászati használathoz adaptált diétás élelmiszerek és anyagok, bébiételek; étrend-kiegészítők emberek és állatok számára; tapaszok, kötszeranyagok; fogtömő anyagok és fogászati mintázóanyagok; fertőtlenítőszeresek.

44 Orvosi szolgáltatások; állatgyógyászati szolgáltatások; higiéniai és szépségápolási szolgáltatások emberek vagy állatok részére.

---

( 111 ) 244.747

( 151 ) 2024.09.11.

( 210 ) M 24 00956

( 220 ) 2024.03.22.

( 732 ) **KOFOLA ČeskoSlovensko a.s., Poruba, Ostrava (CZ)**

( 740 ) PATINORG Kft., Budapest

( 541 ) **JUPÍK**

( 511 ) 29 Szárított gyümölcsök; fagyasztva szárított gyümölcsök; zöldségpürék; gyümölcspürék; gyümölcspépek; zöldségpépek; gyümölcs snackek; feldolgozott gyümölcsök; dehidratált gyümölcsöt tartalmazó snack keverékek; feldolgozott gyümölcsöt tartalmazó snack keverékek; tejes termékek; hűtött tejes desszertek.

30 Jégkrém nyalókák; fagylaltok; ehető fagyasztott gyümölcspépek; cukrászsütemények; bonbonok; gyümölcsszelék (édességek); tejalapú edességek; tejszín alapú edességek; túró alapú edességek.

32 Alkoholmentes italok; alkoholmentes italok előállítására szolgáló készítmények.

---

( 111 ) 244.748

( 151 ) 2024.09.11.

( 210 ) M 24 00706

( 220 ) 2024.02.28.

( 732 ) **Szilágyi Márk István, Budapest (HU)**

( 546 )



( 511 ) 43 Ideiglenes szállásadás; kemping szolgáltatás.

---

( 111 ) 244.749

( 151 ) 2024.09.11.

( 210 ) M 24 00705

( 220 ) 2024.02.28.

( 732 ) **Szilágyi Márk István, Budapest (HU)**

( 546 )



( 511 ) 41 Nevelés; oktatás; ismeretterjesztés.

---

( 111 ) 244.750

( 151 ) 2024.09.11.

( 210 ) M 24 00704

( 220 ) 2024.02.28.

( 732 ) **Szilágyi Márk István, Budapest (HU)**

( 546 )



( 511 ) 41 Nevelés; ismeretterjesztés.

43 Ideiglenes szállásadás.

---

( 111 ) 244.751

( 151 ) 2024.09.11.

---



( 210 ) M 24 00561

( 220 ) 2024.02.16.

( 732 ) Zwack Unicum Nyrt., Budapest (HU)

( 740 ) PATENDER Kft., Budapest

( 546 )



( 511 ) 33 Ginek, gin ízesítésű alkoholos italok és készítmények, ginnel kevert alkoholos italok.

( 111 ) 244.752

( 151 ) 2024.09.11.

( 210 ) M 24 01117

( 220 ) 2024.04.09.

( 732 ) Györi-Baros László, Debrecen (HU)

( 546 )

( 511 ) 20 Ajtókilincsek, nem fémből; ajtónyitók (nem elektromos -), nem fémből; ajtóreteszek, nem fémből (1); ajtóreteszek, nem fémből (2); ajtószereplvények, nem fémből; ajtóütközők, nem fémből vagy gumiból; akasztósszekrény-rendezők; álló asztalok (1); álló asztalok (2); álló asztalok (3); álló kalapfogasok; állványok, polcok (1); állványok, polcok (2); állványok, polcok (3); anyacsavarok, csavaranyák, nem fémből; árubemutató állványok (1); árubemutató állványok (2); asztallapok (1); asztallapok (2); asztalok; bakok, kecskelábak [bútorzat]; bébikomponok; beltéri árnyékolók [bútorok]; bölcsök; bútorajtók; bútorlábak (1); bútorlábak (2); bútorok; bútorszerelvények, nem fémből; cégtáblák, cégérek fából vagy műanyagból; csapok, écek, nem fémből; csavarok, nem fémből; csomagtároló szekrények; díványok, kerevetek; dobozok fából vagy műanyagból; dobozok játékokhoz; ékszer-rendszerezők; élelmiszertartó szekrények; erdei állatetető; ergonomikus székek ülőmasszázshoz; esernyőtartók; tetőszékek csecsemőknek; fából készült ágyak, ágykeretek; fa csomagolás palackokhoz; fahordók bor lefejtéséhez; faládák; falra szerelt pelenkázók; faorsók fonálhoz, selyemhez, paszományhoz; faszervezetek, elválasztók bútorokhoz; fa- vagy műanyag hirdetésmények, plakátok; fa- vagy műanyag létrák; fejes csavarok, nem fémből; fejtámaszok [bútorok]; fekhelyek, ágyak házikedvencek részére; fellépők, nem fémből; fésülködő asztalok (1); fésülködő asztalok (2); fészkelőláda, doboz; fészkelőláda házikedvenceknek; fiókok [bútoelemek]; fiókredezők; fodrászszékek; fogasok [bútorok]; folyóirattartók, folyóirattartó állványok; függönyrudak; függönytartók nem textilanyagokból; fürdőszobai székek; fürdőszobai szekrények; fűrészasztalok [bútorok]; fűrészbakok; gardróbok, gardrób szekrények; gardrób szekrények; gombkilincsek, nem fémből; gurulós számítógép asztal [bútor]; gyógyszeres szekrények; házsámok, nem fémből, nem világító; hordócsapok, nem fémből; hordódongák; hordótartó állványok, nem fémből; hordozható álló asztalok; húsvágó deszkák, vágódeszkák; iratgyűjtő polcok [bútorok]; irodabútorok; írógépasztalok; iskolabútorok; járókák; kampók, fogasok ruhaakasztó rúdhhoz, nem fémből; kanapék (1); kanapék (2); kanapék (3); kanapék (4); kaptárhoz fakeretek; karók nem fémből növényekhez és fákhoz; kartotéktartó szekrények (1); kartotéktartó szekrények (2); kennelek; képkeretek; kerti bútorok; kézi tükrök [piperetükrök]; kézi zászlórudak, nem fémből; kiságyak; kis létrák, nem fémből; komódok, fiókos szekrények; konzolasztalok; konyhai tálalószekrények [bútorok]; koporsók; könyvállványok; könyvespolcok; könyvszekrények; körömkoptató állvány macskákknak; kulcstartó táblák; ládák, dobozok, nem fémből; lécek, rudak, szegélyek képkeretekhez (1); lécek, rudak, szegélyek képkeretekhez (2); lépcsőszőnyegekhez rögzítőrudak; macskákknak való kaparófafák; madárodúk; masszázsasztalok; méhkasok, kaptárak; mózeskosarak; munkapadok, munkaasztalok; műasztalosipari termékek [bútorok]; műszaki rajzasztalok; nem fém ablakgörgők; nem fém ajtórozgatók; nem fémből készült csőbilincsek; nem fémből készült hordók (1); nem fémből készült hordók (2); nem fémből készült hordók (3); nem fémből

készült kapaszkodórudak fürdőkádakhoz; nem fémből készült konzolok és tartóelemek bútorokhoz; nem fém dobozok papírtörülközők adagolására; nem fém görgők [bütorgörgők]; nem fém vécépapír-adagolók; nem fém vezetősínek toléjtókhoz; nem fém zárószervezetek ablakokhoz; ólak, vackok lakásban tartott kisállatoknak; ölbe vehető asztallapok; öltözőszekrények [bútorok]; padok [bútorok]; palacktartók; pohárszékek, ebédlőszekrények; polcok karton tárolására; postaládák nem fémből vagy falazatból; próbababák; próbababa szabóknak; pulpitusok; puszkartartó állványok; rácsvédők kiságyakhoz, nem ágynemű; rakodólapok anyagmozgatáshoz, nem fémből; rakodólapok, nem fémből; rakodólapok (szállító), nem fémből; rögzítő dübelek (tiplik), nem fémből; rudak, póznák, nem fémből; ruhafogasok, nem fémből; ruhafogasok, ruhaakasztók, vállfák; sátorkarók, nem fémből; satupadok [berendezési tárgyak]; spanyolfalak, válaszfalak, paravánok [bútor]; szabadon álló válaszfalak [bútor]; szakajtók [kenyérkosarak]; szalagok fából; számológépállványok; szegecsek, nittek, nem fémből; székek [ülések]; szelektív hulladékgyűjtők, nem fémből; szobainasok; szobrocskák fából, viaszból, gipszből vagy műanyagból (1); szobrocskák fából, viaszból, gipszből vagy műanyagból (2); szófák; szögek, nem fémből; tálcák, nem fémből; tányértartók [bútorok]; tárolók, nem fémből [raktározáshoz, szállításhoz]; tárolópolcok; tartók/foglalatok kefékhez; táskaakasztók, nem fémből; törölközőállványok [bútor]; újságtartó állványok; üres szerszámos dobozok nem fémből; üres szerszámosládák nem fémből; virágcsereptartó talapzatok; vödörhordozó rúd vállra [iga]; zuhanyülőkék; zsámolyok (1); zsámolyok (2); zsanérok, csuklóspántok, nem fémből; zsúrkocsik [bútorok] (1); zsúrkocsik [bútorok] (2).

( 111 ) 244.754

( 151 ) 2024.09.12.

( 210 ) M 24 00460

( 220 ) 2024.02.09.

( 732 ) Fundamenta-Lakáskassza Zrt., Budapest (HU)

( 740 ) Dr. Juhász Petra, Budapest

( 541 ) Financium Pénzügyi Campus

( 511 ) 36 Pénzügyi, monetáris és banki szolgáltatások; biztosítási szolgáltatások; ingatlanügyletek; ingatlanl kapcsolatos szolgáltatások; alkuszi/ügynöki tevékenység; bankügyletek lebonyolítása; elektronikus úton történő tranzakciók (fizetési szolgáltatások); ingatlanok értékebecslése; online banki szolgáltatások; pénzügyi értékebecslés [biztosítás, bankügyletek, ingatlan]; pénzügyi információs szolgáltatások; pénzügyi menedzsment; pénzügyi szponzorálás, támogatás; pénzügyi tanácsadás; részletfizetési hitelnyújtás; finanszírozási szolgáltatások; lakás-takarékpénztári szolgáltatások.

41 Nevelés; szakmai képzés; szórakoztatás; sport- és kulturális tevékenységek; know-how átadása (képzés); konferenciák szervezése és lebonyolítása; mentorálás; oktatás biztosítása; oktatási információs szolgáltatások; oktatási vizsgáztatás.

( 111 ) 244.755

( 151 ) 2024.09.12.

( 210 ) M 24 00742

( 220 ) 2024.03.03.

( 732 ) Good Biom Dental Kft., Budapest (HU)

( 541 ) DuoLact1

( 511 ) 3 Fogtisztító szerek és szájvizek; gyógyanyagokat nem tartalmazó szájöblítő szerek; nem gyógyhatású szájöblítők, szájvizek; nem gyógyhatású szájspray-k; száj- és fogápoló kozmetikai készítmények; száj (lehelet) frissítő; szájápolási készítmények [nem gyógyhatású]; szájápoló készletek; szájfrissítők, leheletfrissítők, nem orvosi használatra; szájhygiénés készítmények; szájöblítők, szájvizek; szájspray-k, nem gyógyászati használatra; szájvizek, nem gyógyászati célra.

5 Étrend- és táplálékkiegészítők; főleg vitaminokból készült egészségügyi táplálékkiegészítők; folyékony táplálékkiegészítők; nyomelemekből álló étrend- és táplálékkiegészítők; táplálékkiegészítők; táplálékkiegészítők nem gyógyászati használatra; táplálékkiegészítők és diétás készítmények; táplálékkiegészítők különleges diétát

igénylő személyek részére; étrendkiegészítők gyógyászati célokra; étrendkiegészítőként használható gyógyélelmiszerek; nem gyógyászati célú étrendkiegészítők emberi fogyasztásra; nem gyógyászati célú étrendkiegészítők emberek számára; gyógyhatású szájbőlítők fogszuvasodás ellen; gyógyszerészeti készítmények a rossz szájíz kezelésére; gyógyszeres szájspray; szájpótlási készítmények [gyógyhatású]; szájbőlítő szerek gyógyászati használatra; szájbőlítők [gargalizáló folyadékok] orvosi használatra; szájbőlítők gyógyászati célokra; szájbőlítők gyógyászati célra; szájon át szedhető fájdalomcsillapítók; szájspray-k gyógyászati használatra; szájjüreg tisztán tartására szolgáló szerek.

( 111 ) 244.756

( 151 ) 2024.09.12.

( 210 ) M 24 00673

( 220 ) 2024.02.27.

( 732 ) Naturland Holding Nyrt., Budapest (HU)

( 740 ) Germus és Társai Ügyvédi Iroda, Budapest

( 541 ) NATURLAND a.D. 1989 DETERGENS

( 511 ) 3 Kozmetikumok és kozmetikai készítmények; kozmetikai szerek; szappan; aromatikusan anyagok (esszencia olajok); éterikus esszenciák; fogpaszta; gyógynövénykivonatok kozmetikai célokra; illóolajok, mint ételízesítők; ízesítők, aromák italokhoz (illóolajok); kozmetikai célú folyadékok, oldatok; olajok kozmetikai célokra; szájjvizek, nem gyógyászati célra; tonikok kozmetikai használatra; hajápoló anyagok; hajápoló szérumok; hajápoló folyadékok; hajápoló pakolások; hajápoló olajfürdők; fogápoló készítmények; fehéritő készítmények; tisztítószer; fényszerző szerek, fényszerző szerek; padlóviasz eltávolítók [súrolószer]; tisztító és illatosító készítmények, nem személyes használatra; balzsamok nem gyógyászati célra; bőrápoló kozmetikumok; bőrápoló krémek kozmetikai célokra; gyógynövény kivonatok kozmetikai célokra; nem gyógyhatású masszázskészítmények; szájjvizek nem gyógyászati célra; kozmetikumokkal impregnált papír kéztörölők; impregnált törülközők kozmetikai használatra; vatta kozmetikai használatra; zsírok kozmetikai célokra; fürdőgélek, fürdőzselék; fürdőkészítmények; fürdő- és tusolókészítmények; kozmetikai készítmények fürdőkhöz; fürdőzselék (nem gyógyhatású -); bőrápoló krémek; bőrtisztító krémek; illóolajok; tisztító krémek; dezodorok; illatszerek; fogkrémek; fehéritőkészítmények és egyéb, mosásra szolgáló anyagok; kozmetikai krémek; nem gyógyhatású kozmetikumok; nem gyógyhatású kozmetikumok és piperekészítmények; hajápoló készítmények; hajápoló krémek; nem gyógyhatású hajápoló készítmények kozmetikai célokra; hajápoló készítmények, nem gyógyászati célokra; kenőcsök, balzsamok (nem gyógyhatású); kenőcsök kozmetikai célokra; kenőcsök kozmetikai használatra; mosdókészítmények, mosószer személyes használatra.

5 Étrend- és táplálékkiegészítők; gyógyszerészeti készítmények (1); gyógyszerészeti készítmények (2); állatgyógyászati készítmények; gyógyszerek; egészségügyi készítmények és cikkek; oldatok, folyadékok gyógyszerészeti használatra; gyógyhatású krémek bőrápoláshoz; vitaminkészítmények; gyógyhatású olajok; gyógyhatású teák, főzetek; gyógyhatású hajnövesztő szerek, készítmények; gyógyhatású rágógumik; gyógyhatású krémek, folyadékok; gyógyhatású testápolók; gyógyhatású cukorkák; gyógyhatású samponok; gyógyhatású ásványi italok; gyógyhatású élelmiszerek terápiás célokra; gyógyhatású fogkefére helyezendő szájpótló zselék; gyógyhatású fürdők izmok kezelésére; gyógyhatású készítményeket tartalmazó impregnált lapok; gyógyteák; egészségügyi készítmények gyógyászati használatra; kenőcsök (gyógyszeres); gyógyhatású kenőcsök; kenőcsök gyógyszerészeti használatra; ásványi élelmiszer-kiegészítők; ásványi élelmiszer-készítmények gyógyászati célokra; balzsamok orvosi, gyógyászati célokra; alginátok gyógyszerészeti célokra; aloe vera készítmények gyógyszerészeti célokra; bébiételek; cellulóz-észterek gyógyszerészeti célokra; cukor gyógyászati célokra; diétás italok gyógyászati célokra; ásványvizet gyógyászati használatra; ételmi rostok; fertőtlenítőszer; gabonafélék feldolgozásának melléktermékei, dietetikai vagy gyógyászati célokra; gyógynövények; gyógyszappanok; gyógyszeres fogkrémek; gyógyszeres piperekészítmények; gyógyászati célokra adaptált italok; hajkrémek gyógyászati használatra; hashajtók; izzadás elleni szerek; izzadásgátlók; lábizzadás elleni szerek; tyúkszemirtó szerek; növényi gyökerek, orvosi használatra; protein étrend-kiegészítők; szájbőlítők gyógyászati célokra;

termálfvizek; tinktúrák gyógyászati használatra; táplálékkiegészítők; vitaminpótló tapaszok; terapeutikus fürdőkészítmények; tapaszok, kötszeryanyagok; sebkötöző anyagok; gyomirtó szerek, herbicidek; drog-detoxikáló szerek; ételek csecsemőknek és kisgyermekeknek; növényi és gyógynövényi kivonatok gyógyászati célokra; növényi kivonatok, kivéve az illóolajokat, gyógyszerészeti célokra; bőrpoló olajok [gyógyhatású]; tamponok; menstruációs tamponok; gyógyszerek és természetes gyógykészítmények; acaipor étrend-kiegészítők; elixírek (gyógyszerészeti készítmények); enzimek gyógyászati célokra; enzimkészítmények gyógyászati célokra; erősítő szerek (gyógyszerek); gyógyszerek humángyógyászati használatra; gyógyszerek, orvosságok gyógyászati célokra; gyógyszerek fogászati használatra; gyógyszerek állatorvosi célokra; humán étrendkiegészítők; diétás élelmiszerek gyógyászati használatra; étrend-kiegészítők emberek és állatok számára; alginát étrend-kiegészítők; antibakteriális szappan; gyógyszerartalmú ásványi sók fürdőkhöz; fürdőkészítmények gyógyászati használatra; gyógyászati célokra kialakított diabetikus gyümölcsle italok; gyógyászati célokra kialakított diabetikus gyümölcsnektárok; étrend-kiegészítők emberek és állatok részére; étvágycsökkentők orvosi, gyógyászati célokra; fürdősók; gyógynövénykivonatok; gyógynövénykivonatok, kivéve az illóolajokat, gyógyászati célokra; gyógyszerészeti készítmények bőrpoláshoz; gabonafélék feldolgozásának melléktermékei dietetikai vagy gyógyászati célokra; gyógyászati célra alkalmas, liofilizált élelmiszerek; gyógyászati célra alkalmas, homogenizált élelmiszerek; gyógyászati célra alkalmas, fagyasztva szárított élelmiszerek; gyógytápanyag-készítmények terápiás vagy gyógyászati használatra; iszap (gyógyhatású -); a szervezet nélkülözhetetlen vitaminokkal és nyomelemekkel tápláló készítmények; nyomelemekből álló étrend- és táplálékkiegészítők; kazein étrend-kiegészítők; keményítő diétás vagy gyógyszerészeti használatra; propolisz gyógyszerészeti célokra; tinktúrák gyógyászati használatra; zsírok gyógyászati használatra; kártékony állatok irtására szolgáló készítmények; gombaölő szerek (fungicidek); gyógyászati fogyasztószerek; gyógyhatású olajok, kivéve az illóolajokat; gyógynövénykivonatok, kivéve az illóolajokat, gyógyászati célokra; gyógyhatású hajszeszek; gyógyászati laboratóriumok által használt diagnosztikai készítmények gyógyászati célokra; gyógyhatású fogkrémek; gyógyszeres szemöblítők; gyógyszeres száraz samponok; gyógyszeres samponok kisállatoknak; rovarriasztók.

30 Kávé; tea; kakaó; cukor; rizs; tápióka; pótkávé; lisztek; gabonakészítmények; cukor, természetes édesítőszer, édes bevonatok és töltelékek, méhészeti termékek és ehető dekorációk; méz; szirupok és melasz; élesztő, élesztőszerek; só; mustár; ecet; mártások [ehető]; fűszerek; gyógynövény források; ízesítők italokhoz [kivéve illóolajokat]; kávé alapú italok; konyhasó; jeges tea; jégfrissítő italokhoz, ételekhez (1); jégfrissítő italokhoz, ételekhez (2); jégfrissítő italokhoz, ételekhez (3); mesterséges édesítőszer, kulináris célokra; moszat tea; narancsvirágvíz ízesítési célokra; növényi készítmények pótkávéként való használatra; teahelyettesítőként használt virágok vagy levelek; tea alapú italok; teák [nem gyógyászati használatra]; természetes édesítőszer.

( 111 ) 244.757

( 151 ) 2024.09.12.

( 210 ) M 24 00677

( 220 ) 2024.02.27.

( 732 ) Csodakutya Alapítvány, Debrecen (HU)

( 740 ) Dr. Berényi Krisztina, Budapest

( 541 ) Csodakutya

( 511 ) 44 Terápiás szolgáltatások; foglalkozás terápia és rehabilitáció; fizioterápia, fizikoterápia; fizikoterápiás szolgáltatások.

( 111 ) 244.758

( 151 ) 2024.09.12.

( 210 ) M 24 00749

( 220 ) 2024.03.04.

( 732 ) Hagyományok Háza, Budapest (HU)

( 740 ) Dr. Gombási Izabella, Budapest

( 546 )



## HAGYOMÁNYOK HÁZA

( 511 ) 35 Hirdetési- és reklámszolgáltatások; rádiós reklámozás.

41 Alkotóműhelyek szervezése és lebonyolítása (képzés); bálók szervezése; coaching (tréning); dalírás; digitális zene szolgáltatása az interneten (nem letölthető); divatbemutatók szervezése szórakoztatási célokból; drónos fényképezési szolgáltatások; drónos videózási szolgáltatások; egészségklub szolgáltatások (egészség és fitnesz); elektronikus kiadványszerkesztés; elektronikus könyvek és folyóiratok online publikálása; elektronikus sportversenyek szervezése; előadások rendezése; előadóművészek szolgáltatásai; élő előadások bemutatása; eszmecsere, kollokviumok szervezése és lebonyolítása; felhasználói értékelések szolgáltatása szórakoztató vagy kulturális célokra; felhasználói értékelési rangsorok szolgáltatása szórakoztató vagy kulturális célokra; fényképészet; filmforgalmazás; filmgyártás, kivéve reklámfilmek; filmrendezés, a reklámfilmek kivételével; filmstúdiók; filmszínházi előadások, filmbemutatók; forgatókönyvírás; forgatókönyvírás, nem reklámcélra; fotóriportok készítése; gyakorlati képzés (szemléltetés); hangfelvétel kölcsönzése; hangmérnöki szolgáltatások rendezvényekhez; hangversenyek, koncertek szervezése és lebonyolítása; helyfoglalás a show-műsorokra; idegenvezetős túrák levezetése; játékfelszerelések kölcsönzése; jegyirodai szolgáltatások (szórakozás); jelbeszéd fordítása; kalligráfiai (szépiírási) szolgáltatások; karaoke szolgáltatások nyújtása; képzés és oktatási vizsgák biztosítása tanúsítási célokra; know-how átadása (képzés); konferenciák szervezése és lebonyolítása; kongresszusok szervezése és lebonyolítása; könyvkiadás; könyvtári szolgáltatások; kulturális vagy oktatási célú kiállítások szervezése; levelezős tanfolyamok; mentorálás; mikrofilmzés; modell ülés művészek számára; mozgókönyvtári szolgáltatások; mozifilmek kölcsönzése; multimédiakönyvtári szolgáltatások; múzeumi kiállítások bemutatása; múzeumi létesítmények üzemeltetése; művészeti alkotások bérbeadása; művészeti galériák által nyújtott kulturális, oktató és szórakoztató szolgáltatások; nem letölthető filmek biztosítása digitális videotár szolgáltatások útján; nem letölthető televízióműsorok biztosítása digitális videotár szolgáltatások útján; nem reklámcélú szövegek publikálása; nyereményjátékok működtetése; oktatás biztosítása; oktatási információs szolgáltatások; oktatási segítő szolgáltatások egyéni igényű személyek számára; oktatási vizsgáztatás; oktatáskutatás; online elektronikus kiadványok biztosítása, nem letölthetők; online nem letölthető képek biztosítása; online, nem letölthető videók biztosítása; óvodák; pályaválasztási tanácsadás; partik tervezése (szórakoztatás); podcastek gyártása; rádió- és televíziókölcsönzés; rádió- és televízióműsorok készítése; rádió- és televízióműsorok ütemezése; rádiós szórakoztatások; riporter szolgáltatások; show-műsorok készítése; show-műsorok szervezése (impresszáriók szolgáltatásai); sportrendezvények szervezése és lebonyolítása; sportversenyek szervezése; szabadidős létesítmények üzemeltetése; szabadidős tevékenységekkel kapcsolatos tájékoztatás; szabadulószoza (szórakoztatás); szakmai átképzés; számítógépes hálózatról online biztosított játékszolgáltatások; személyes oktató fórumok rendezése és levezetése; szemináriumok szervezése és lebonyolítása; szépségversenyek szervezése; szimulátorokkal nyújtott képzési szolgáltatások; színházi produkciók; szinkronizálás; szórakozási, szórakoztatási információk; szórakoztatási szolgáltatások; szórakoztató rendezvények szervezése és lebonyolítása; színpadi díszletek kölcsönzése (1); színpadi díszletek kölcsönzése (2); szövegszerkesztés (kivéve reklámszövegek); táboroztatás; televíziós szórakoztatás; üzleti ismeretek és know-how átadása (képzés); versenyek szervezése (oktatás vagy szórakoztatás); videorögzítés; videoszalagok kölcsönzése; videoszalagok vágása; videoszerkesztési szolgáltatások eseményekhez; világítástechnikai szolgáltatások eseményekhez; virtuális környezetben, szórakoztatási céllal nyújtott szimulált utazási szolgáltatások; virtuális online túrák szolgáltatása; zenei produkciók; zenekarok szolgáltatásai; zeneoktatás; zeneszerzés.

( 111 ) 244.759

( 151 ) 2024.09.12.

( 210 ) M 24 00827

( 220 ) 2024.03.12.

( 732 ) Biggeorge Property Nyilvánosan Működő Részvénytársaság, Budapest (HU)

---

( 740 ) Kádas Ügyvédi Iroda, Budapest

**( 541 ) Árnyas Residence**

( 511 ) 35 Reklámozás.

36 Ingatlanügyletek.

---

**( 111 ) 244.760**

( 151 ) 2024.09.12.

( 210 ) M 24 00599

( 220 ) 2024.02.20.

**( 732 ) Horváth Antal, Cegléd (HU)**

( 740 ) Pintz és Társai Kft., Budapest

**( 541 ) VYMA**

( 511 ) 6 Ajtókeretek fémből; fém ajtókeretek; ajtókeretek, ajtótokok fémből; fém ablakkeretek; ablakkeretek, ablaktokok fémből; fém építőanyagok; építőelemek fémből; ajtóvasalások; alumínium ajtók; fémredőnyök ajtókhöz; fém ajtóablák, névtáblák ajtókhöz; ajtózárok fémből; fém ajtófogók; fém ajtókeret; ajtólánccok fémből; fém ajtótütközők; ajtóbetétek fémből; ajtóreteszek fémből; fém ajtózsanérok; fém ajtóprofilok; ajtókilincsek fémből; fém ajtókilincsek; fém ajtótámasztók; ajtókopogtatók fémből; ajtószerelevények fémből; fém biztonsági ajtók; alumínium ajtók lakóházakba; ajtó rögzítők fémből; tűzgátló ajtók fémből; tűzálló ajtók fémből; tűzvédelmi ajtók fémből; külső ajtók fémből; üveges ajtók fémből; szúnyogháló ajtók fémből; fém szúnyoghálók ajtóra; fém rovarhálók ajtókra; biztonsági redőny ajtókra; fém alkatrészek ajtókhöz; fém fogantyúk ajtókhöz; fém reteszek ajtók zárásához; ajtók és ablakok fémből; fém biztonsági ajtószerelevények; fémből készült ajtórögzítők; fém ajtótámasztó szerkezetek; fémből készült ajtóelemek; biztonsági ajtózárok fémből; ajtórugók, nem elektromos; fém szegélyek ajtókhöz; fém páncéllemezek ajtókhöz; fémből készült ajtók, kapuk, ablakok és árnyékolók; vasalatok ajtókhöz és ablakokhoz (fém -); fémből készült fékes ajtóbehúzó; közös fémből készült ajtógombok; ajtónyitó szerkezetek, nem elektromos; fémből készült védőlemezek ajtókhöz; fémből készült páncélozott ajtók; fém szigetelés ablakra/ajtóra; fémléces redőnyök; fém redőnykapuk; fém redőnyrácsok; felcsavarható redőnyök fémből; fém redőnyök ablakokhoz; szigetelő tulajdonságokkal rendelkező fém redőnykapuk; kültéri reluxák, redőnyök fémből; fémből készült külső redőnyök; biztonsági redőnyök, rolók fémből; kültéri fém sötétítő redőnyök; fém redőnyök kültéri használatra; párkánydiszek fémből; fémzsanérok kapukhoz; kapu reteszek fémből; garázsapkuk fémből; fém görgők garázsajtókhoz.

19 Nem fém építőanyagok; nem fémből készült hordozható szerkezetek; ablakok, nem fémből; fa ablakkeretek; műanyag ablakkeretek; ablakkeretek, nem fémből; faburkolatú alumínium ablakkeretek; ajtókeretek, ajtótokok fából; ajtókeretek, nem fémből; ajtókeretek, ajtótokok nem fémből; fa ajtók; üvegelemek ajtókhöz; műanyag ajtók épületekhez; nemfém biztonsági ajtók; ajtók, nem fémből; ajtókhöz használt táblaüveg; ajtópanelek, nem fémből; tűzálló ajtók, nem fémből; átlátszó nemfém ajtók épületekhez; belső ajtók nem fémből; külső ajtók nem fémből; elválasztó ajtók nem fémből; üveges ajtók nem fémből; rovarhálók (nem fémből) ajtókra; garázsokhoz használt ajtók (nem fémből); üvegezett ajtók [nem fém keret]; keretek (nem fémből) üvegezett ajtókhöz; nem fémes anyagokból készült szigetelő ajtók; nem fém toló-bukó ajtók épületekhez; hőszigetelő tulajdonságú, redőny rendszerű kapuk, ajtók [nemfém]; nem fémből készült ajtók, kapuk, ablakok és árnyékolók; műanyag redőnyök; fa redőnyök; nemfém redőnykapuk; nemfém redőnyrácsok; nem fém redőnyök; redőnyök, nem fémből; nem fém beltéri redőnyök; külső redőnyök ablakokhoz, nem fémből; nem fém kültéri redőnyök épületekhez; külső redőnyök, nem fémből, nem textilanyagokból; nemfémes anyagból készült biztonsági zsaluk, redőnyök; vízszintes lamellás külső redőnyök, nem fémből vagy textiltől; párkányok, nem fémből; díszlecek párkányokhoz, nem fémből, építési célokra; kapuk, nem fémből; nem fémből készült biztonsági kapuk; garázsajtók, nem fémből; nem fém garázsajtók lakóházakhoz.

---

**( 111 ) 244.761**

( 151 ) 2024.09.12.

( 210 ) M 24 00675

---

---

( 220 ) 2024.02.27.

( 732 ) **Nikus Kft., Budapest (HU)**

( 740 ) Dr. Berényi Krisztina, Budapest

( 546 )



( 511 ) 30 Szaloncukor; édességek karácsonyfák díszítéséhez.

---

( 111 ) **244.762**

( 151 ) 2024.09.12.

( 210 ) M 24 00676

( 220 ) 2024.02.27.

( 732 ) **Egis Gyógyszergyár Zrt., Budapest (HU)**

( 740 ) dr. Béres Evelin Erzsébet, Budapest

( 546 )

**АФЛЕБ**

( 511 ) 5 Humán gyógyszerészeti készítmények; diétás anyagok gyógyászati használatra; étrend-kiegészítők.

---

( 111 ) **244.763**

( 151 ) 2024.09.12.

( 210 ) M 24 00750

( 220 ) 2024.03.04.

( 732 ) **Hagyományok Háza, Budapest (HU)**

( 740 ) Dr. Gombási Izabella, Budapest

( 546 )



**HAGYOMÁNYOK  
HÁZA  
HÁLÓZAT**

( 511 ) 41 Alkotóműhelyek szervezése és lebonyolítása (képzés); bálók szervezése; coaching (tréning); dalírás; digitális zene szolgáltatása az interneten (nem letölthető); divatbemutatók szervezése szórakoztatási célokból; drónos fényképezési szolgáltatások; drónos videózási szolgáltatások; egészségklub szolgáltatások (egészség és fitnesz); elektronikus kiadványszerkesztés; elektronikus könyvek és folyóiratok online publikálása; elektronikus sportversenyek szervezése; előadások rendezése; előadóművészek szolgáltatásai; élő előadások bemutatása; eszmecsere, kollokviumok szervezése és lebonyolítása; felhasználói értékelések szolgáltatása szórakoztató vagy kulturális célokra; felhasználói értékelési rangsorok szolgáltatása szórakoztató vagy kulturális célokra; fényképészet; filmforgalmazás; filmgyártás, kivéve reklámfilmek; filmrendezés, a reklámfilmek kivételével; filmstúdiók; filmszínházi előadások, filmbemutatók; forgatókönyvírás; forgatókönyvírás, nem reklámcéllal; fotóriportok készítése; gyakorlati képzés (szemléltetés); hangfelvétel kölcsönzése; hangmérnöki szolgáltatások rendezvényekhez; hangversenyek, koncertek szervezése és lebonyolítása; helyfoglalás a show-műsorokra; idegenvezetős túrák levezetése; játékfelszerelések kölcsönzése; jegyirodai szolgáltatások (szórakozás); jelbeszéd fordítása; kalligráfiai (szépírási) szolgáltatások; karaoke szolgáltatások nyújtása; képzés és oktatási vizsgák biztosítása tanúsítási célokra; know-how átadása (képzés); konferenciák szervezése és lebonyolítása; kongresszusok szervezése és lebonyolítása; könyvkiadás; könyvtári szolgáltatások; kulturális vagy oktatási célú kiállítások szervezése; levelezős tanfolyamok; mentorálás; mikrofilmzés; modell ülés művészek számára; mozgókönyvtári szolgáltatások; mozifilmek kölcsönzése; multimédiakönyvtári szolgáltatások; múzeumi

---

kiállítások bemutatása; múzeumi létesítmények üzemeltetése; művészeti alkotások bérbeadása; művészeti galériák által nyújtott kulturális, oktató és szórakoztató szolgáltatások; nem letölthető filmek biztosítása digitális videotár szolgáltatások útján; nem letölthető televízióműsorok biztosítása digitális videotár szolgáltatások útján; nem reklámcélú szövegek publikálása; nyereményjátékok működtetése; oktatás biztosítása; oktatási információs szolgáltatások; oktatási segítő szolgáltatások egyéni igényű személyek számára; oktatási vizsgáztatás; oktatáskutatás; online elektronikus kiadványok biztosítása, nem letölthetők; online nem letölthető képek biztosítása; online, nem letölthető videók biztosítása; óvodák; pályaválasztási tanácsadás; partik tervezése (szórakoztatás); podcastek gyártása; rádió- és televíziókölcsönzés; rádió- és televízióműsorok készítése; rádió- és televízióműsorok ütemezése; rádiós szórakoztatások; riporter szolgáltatások; show-műsorok készítése; show-műsorok szervezése (impreszáriók szolgáltatásai); sportrendezvények szervezése és lebonyolítása; sportversenyek szervezése; szabadidős létesítmények üzemeltetése; szabadidős tevékenységekkel kapcsolatos tájékoztatás; szabadulószoza (szórakoztatás); szakmai átképzés; számítógépes hálózatról online biztosított játékszolgáltatások; személyes oktatófórumok rendezése és levezetése; szemináriumok szervezése és lebonyolítása; szépségversenyek szervezése; szimulátorokkal nyújtott képzési szolgáltatások; színházi produkciók; szinkronizálás; szórakozási, szórakoztatási információk; szórakoztatási szolgáltatások; szórakoztató rendezvények szervezése és lebonyolítása; színpadi díszletek kölcsönzése (1); színpadi díszletek kölcsönzése (2); szövegszerkesztés (kivéve reklámszövegek); táboroztatás; televíziós szórakoztatás; üzleti ismeretek és know-how átadása (képzés); versenyek szervezése (oktatás vagy szórakoztatás); videorögzítés; videoszalagok kölcsönzése; videoszalagok vágása; videoszerkesztési szolgáltatások eseményekhez; világítástechnikai szolgáltatások eseményekhez; virtuális környezetben, szórakoztatási céllal nyújtott szimulált utazási szolgáltatások; virtuális online túrák szolgáltatása; zenei produkciók; zenekarok szolgáltatásai; zeneoktatás; zeneszerzés.

( 111 ) 244.764

( 151 ) 2024.09.12.

( 210 ) M 24 00828

( 220 ) 2024.03.12.

( 732 ) **Volubilis SRS Korlátolt Felelősségű Társaság, Miskolc (HU)**

( 740 ) Dr. Berta Zsolt Róbert, Veszprém

( 541 ) **Volubilis SRS**

( 511 ) 7 Centrifugál szivattyúk; szivattyúk.

( 111 ) 244.765

( 151 ) 2024.09.12.

( 210 ) M 24 00604

( 220 ) 2024.02.20.

( 732 ) **Kaszab Zsolt István, Makó (HU)**

( 740 ) Dr. Horváth Ügyvédi Iroda, Hódmezővásárhely

( 546 )



( 511 ) 41 Sportlétesítmények fenntartása; sportlétesítmények működtetése; sportlétesítmények üzemeltetése.

( 111 ) 244.766

( 151 ) 2024.09.12.

( 210 ) M 24 00826

( 220 ) 2024.03.12.



---

( 732 ) **Biggeorge Property Nyilvánosan Működő Részvénytársaság, Budapest (HU)**

( 740 ) Kádas Ügyvédi Iroda, Budapest

( 546 )



( 511 ) 35 Reklámozás.

36 Ingatlanügyletek.

---

( 111 ) **244.767**

( 151 ) 2024.09.12.

( 210 ) M 24 00456

( 220 ) 2024.02.09.

( 732 ) **Farkas József Miklós, Budapest (HU)**

( 541 ) **comment:com**

( 511 ) 16 Papír és karton; nyomdaipari termékek; könyvkötészeti anyagok; fényképek; papíráruk és irodaszerek, bútorok kivételével; papíripari vagy háztartási ragasztóanyagok; rajzkellékek és művészeti kellékek; esetek; tanítási és oktatási anyagok; műanyag lapok, fóliák és tasakok csomagoláshoz; nyomdabetűk, klisék.

35 Reklámozás; üzleti menedzsment, szervezés és adminisztráció; irodai munkák.

38 Távközlési szolgáltatások.

41 Nevelés; szakmai képzés; szórakoztatás; sport- és kulturális tevékenységek.

---

( 111 ) **244.768**

( 151 ) 2024.09.12.

( 210 ) M 24 00829

( 220 ) 2024.03.12.

( 732 ) **Biggeorge Property Nyilvánosan Működő Részvénytársaság, Budapest (HU)**

( 740 ) Kádas Ügyvédi Iroda, Budapest

( 546 )



( 511 ) 35 Reklámozás.

36 Ingatlanügyletek.

---

( 111 ) **244.769**

( 151 ) 2024.09.12.

( 210 ) M 24 00830

( 220 ) 2024.03.12.

( 732 ) **Biggeorge Property Nyilvánosan Működő Részvénytársaság, Budapest (HU)**

( 740 ) Kádas Ügyvédi Iroda, Budapest

( 541 ) **Újbuda Garden**

---

- ( 511 ) 35 Reklámozás.  
36 Ingatlanügyletek.

**( 111 ) 244.770**

- ( 151 ) 2024.09.12.  
( 210 ) M 23 03377  
( 220 ) 2023.11.23.

**( 732 ) Szakács Tamás János, Debrecen (HU)****( 541 ) Sendo**

- ( 511 ) 30 Kenyér, péksütemények, lisztek és más gabonakészítmények; élesztő, sütőporok; só, ételízesítők, fűszerek, tartósított fűszernövények; szószok és egyéb ételízesítők; pizzák, piték, szendvicsek.  
40 Ételek és italok tartósítása, élelmiszerek feldolgozása és kezelése.  
43 Vendéglátás (élelmezés).

**( 111 ) 244.771**

- ( 151 ) 2024.09.12.  
( 210 ) M 24 00745  
( 220 ) 2024.03.04.

**( 732 ) BGB Interherb Kft., Budapest (HU)****( 541 ) Interherb Intenzív Súlykontroll Éjjel&Nappal**

- ( 511 ) 5 Gyógyszerészeti készítmények; egészségügyi készítmények gyógyászati használatra; gyógyászati használathoz adaptált diétás élelmiszerek és anyagok; étrend-kiegészítők emberek számára.

**( 111 ) 244.772**

- ( 151 ) 2024.09.12.  
( 210 ) M 24 00852  
( 220 ) 2024.03.13.

**( 732 ) Mycellen Supplements Korlátolt Felelősségű Társaság, Budapest (HU)**

( 740 ) Mihalics Ügyvédi Iroda, Budapest

**( 541 ) MYREENERGETIN**

- ( 511 ) 5 Vitaminok és vitamin-készítmények; táplálékkiegészítők.

**( 111 ) 244.773**

- ( 151 ) 2024.09.12.  
( 210 ) M 24 00858  
( 220 ) 2024.03.13.

**( 732 ) Szabó László, Bokod (HU)**

( 740 ) Kapolyi Ügyvédi Iroda, Budapest

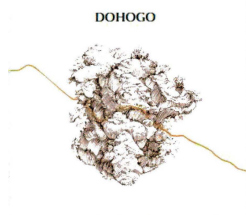
**( 546 )**

- ( 511 ) 33 Alkoholtartalmú italok, a sörök kivételével; alkoholtartalmú készítmények italok készítéséhez.

**( 111 ) 244.774**

- ( 151 ) 2024.09.12.  
( 210 ) M 24 00339  
( 220 ) 2024.01.30.

**( 732 ) Imperial Tobacco Limited, Bristol (GB)**

( 300 ) 302023000117669 2023.07.31. IT

( 740 ) Danubia Szabadalmi és Jogi Iroda Kft., Budapest

**( 541 ) SUMMER RED CRUSH**

( 511 ) 34 Dohány; cigaretták; szivarok; dohánypótlók (nem gyógyászati célra); gyufák és dohányzási cikkek; elektromos és elektronikus cigaretták; folyadékok elektromos és elektronikus cigarettákhoz; dohányzási cikkek elektromos és elektronikus cigarettákhoz; tokok elektromos és elektronikus cigarettákhoz; szopókák elektromos és elektronikus cigarettákhoz; párologtató készülékek dohányhoz, dohányárúkhhoz és dohánypótlókhöz; dohánypótlót tartalmazó cigaretták; elektromos és elektronikus eszközök dohányrudak, dohányárúk és dohánypótlók hevítéséhez; dohányrudak, dohányárúk és dohánypótlók hevítés céljához.

**( 111 ) 244.775**

( 151 ) 2024.09.12.

( 210 ) M 24 00340

( 220 ) 2024.01.30.

**( 732 ) Imperial Tobacco Limited, Bristol (GB)**

( 300 ) 302023000117606 2023.07.31. HU

( 740 ) Danubia Szabadalmi és Jogi Iroda Kft., Budapest

**( 541 ) SUNRISE YELLOW CRUSH**

( 511 ) 34 Dohány; cigaretták; szivarok; dohányárúk; dohánypótlók (nem gyógyászati célra); gyufák és dohányzási cikkek; elektromos és elektronikus cigaretták; folyadékok elektromos és elektronikus cigarettákhoz; dohányzási cikkek elektromos és elektronikus cigarettákhoz; tokok elektromos és elektronikus cigarettákhoz; szopókák elektromos és elektronikus cigarettákhoz; párologtató készülékek dohányhoz, dohányárúkhhoz és dohánypótlókhöz; dohánypótlót tartalmazó cigaretták; elektromos és elektronikus eszközök dohányrudak, dohányárúk és dohánypótlók hevítéséhez; dohányrudak, dohányárúk és dohánypótlók hevítés céljához; a fent említett áruk alkatrészei és szerelvényei.

**( 111 ) 244.776**

( 151 ) 2024.09.12.

( 210 ) M 24 00341

( 220 ) 2024.01.30.

**( 732 ) Imperial Tobacco Limited, Bristol (GB)**

( 300 ) 302023000117573 2023.07.31. IT

( 740 ) Danubia Szabadalmi és Jogi Iroda Kft., Budapest

**( 541 ) SUNSET CORAL CRUSH**

( 511 ) 34 Dohány; cigaretták; szivarok; dohányárúk; dohánypótlók (nem gyógyászati célra); gyufák és dohányzási cikkek; elektromos és elektronikus cigaretták; folyadékok elektromos és elektronikus cigarettákhoz; dohányzási cikkek elektromos és elektronikus cigarettákhoz; tokok elektromos és elektronikus cigarettákhoz; szopókák elektromos és elektronikus cigarettákhoz; párologtató készülékek dohányhoz, dohányárúkhhoz és dohánypótlókhöz; dohánypótlót tartalmazó cigaretták; elektromos és elektronikus eszközök dohányrudak, dohányárúk és dohánypótlók hevítéséhez; dohányrudak, dohányárúk és dohánypótlók hevítés céljához; a fent említett áruk alkatrészei és szerelvényei.

**( 111 ) 244.777**

( 151 ) 2024.09.12.

( 210 ) M 24 00342

( 220 ) 2024.01.30.

**( 732 ) Imperial Tobacco Limited, Bristol (GB)**

( 300 ) 302023000117627 2023.07.31. IT

---

( 740 ) Danubia Szabadalmi és Jogi Iroda Kft., Budapest

**( 541 ) ICE BLUE CRUSH**

( 511 ) 34 Dohány; cigaretták; szivarok; dohánypótlók (nem gyógyászati célra); gyufák és dohányzási cikkek; elektromos és elektronikus cigaretták; folyadékok elektromos és elektronikus cigarettákhoz; dohányzási cikkek elektromos és elektronikus cigarettákhoz; tokok elektromos és elektronikus cigarettákhoz; szopókák elektromos és elektronikus cigarettákhoz; párologtató készülékek dohányhoz, dohányárukhoz és dohánypótlókhoz; dohánypótlót tartalmazó cigaretták; elektromos és elektronikus eszközök dohányrudak, dohányáruk és dohánypótlók hevítéséhez; dohányrudak, dohányáruk és dohánypótlók hevítés céljához.

---

**( 111 ) 244.778**

( 151 ) 2024.09.12.

( 210 ) M 24 00769

( 220 ) 2024.03.06.

**( 732 ) Ehud Amir 75%, Budapest (HU)**

**Daniel Berenson 25%, Budapest (HU)**

( 740 ) Dr. Tomcsányi Tamás Ügyvédi Iroda, Budapest

**( 541 ) ICHIGO**

( 511 ) 43 Vendéglátás, éttermi szolgáltatások.

---

**( 111 ) 244.779**

( 151 ) 2024.09.13.

( 210 ) M 23 03538

( 220 ) 2023.12.11.

**( 732 ) HEDEX Hungary Kft., Tatabánya (HU)**

( 740 ) SZILVÁSI Ügyvédi Iroda, Tatabánya

( 546 )



( 511 ) 6 Nem nemesfémek és ezek ötvözetei, ércetek; fém építőanyagok; hordozható fémszerkezetek; nem elektromos fémkábelek és fémvezetékek; kisméretű fémáru; fémtartályok tároláshoz vagy szállításhoz.

7 Árbocdaruk, oszlopdaruk; anyagmozgató gépek berakodáshoz és kirakodáshoz; csörlők, vitlák; daruk [emelő és felvonó szerkezetek]; emelő berendezések (1); emelő berendezések (2); emelőszerkezetek [gépek]; erőátviteli láncok, nem szárazföldi járművekhez; felvonó hevederek; felvonók (gépek); felvonóláncok [gépalkatrészek]; fogasléces emelők; mechanikus járműrakodó emelők; pneumatikus emelők; teherfelvonók, emelők, csörlők; vákuumszivattyúk [gépek]; emelők; motorok (a szárazföldi járműmotorok kivételével); tengelykapcsolók és erőátviteli elemek (a szárazföldi járművek céljára készültek kivételével); mezőgazdasági szerszámok, kézi szerszámok kivételével.

8 Kéziszerszámok és kézzel működtetett eszközök.

22 Kötelek és zsinegek; hálók; párnázó-, bélelő- és tömőanyagok, a papír, karton, gumi vagy műanyagok kivételével.

---

**( 111 ) 244.780**

( 151 ) 2024.09.13.

( 210 ) M 24 00838

( 220 ) 2024.03.12.

**( 732 ) DVSC FUTBALL Szervező Zártkörűen Működő Részvénytársaság, Debrecen (HU)**

( 740 ) Dr. Léka Ügyvédi Iroda, Debrecen

---

( 546 )

**DVSC**

- ( 511 ) 16 Abszorbens papír vagy műanyag, élelmiszerek csomagolásához; acél tollak; agyag modellezéshez; almanachok; arany töltőtoll hegyek; asztali futók papírból; asztali iratrendező tálcák; asztali könyöklők; asztalneműk papírból; atlaszok; átlátszó vetítőfóliák [papíráruk]; autotípiák, fénykép metszetek; bankjegyek; bankkártya leolvasók, nem elektromos; bélyegzőpárnák, festékpárnák; bélyegző [pecsét] tartó dobozok; bélyegzőtartók; bérmentesítő gépek [irodagépek]; betűk acélból; biológiai metszetek mikroszkópos vizsgálatokhoz [oktatási anyagok]; blokkok [papíráruk]; blotter papírok; bónok, utalványok; borítékok [papíráruk]; cégtáblák papírból vagy kartonból; celluloid lapok rajzfilmkészítéshez; ceruzahegyező gépek; ceruzahegyezők [elektromos vagy nem elektromos]; ceruzák; ceruzatartók; címbélyegzők, címbélyegek; címkék kartotéklapokhoz; címkék papírból vagy kartonból; címkéző készülékek; címkéző készülékek, kézi; címtáblák címezőgépekhez; címezőgépek; csatok névjegykártya-tartókhöz [irodai felszerelések]; csekk-könyv borítók; csipeszes felírótablák; csomagolóanyag keményítőből; csomagolóanyagok palackokhoz papírból vagy kartonból; csomagolóanyagok papírból vagy kartonból [párnázó-, töltőanyagok]; csomagolópapír; csomagolások, borítások palackokhoz papírból vagy kartonból; daloskönyvek; dekoratív csillám irodai célokra; derékszögű vonalzó rajzoláshoz; diagramok; dossziék [papíráruk]; ecsetek; egészségügyi papír, WC-papír; elektrotípiák, galvanotípiák; előkék papírból; elválasztó lapok, regiszterek iratrendezőkhöz; építészeti makettek; érmetálcák; értesítő kártyák; érvénytelenítő bélyegzők; ezüstpapír; fapép karton [papíráru]; fatartalmú papír; fedelek, kötések, borítók [papíráruk]; fényképtartók; fényképek [nyomtatott]; fényképek beragasztására szolgáló készülékek; fénymásolópapír, nyomtatópapír; festékkészletek [iskolai használatra]; festékkeverő csészék művészek részére; festéklapok iratmásoló gépekhez; festéklapok másológépekhez; festéktálcák; festmények [képek], keretezve vagy anélkül; festőállványok; festővásznak; folyóiratok; gémkapocs; füzetek, könyvek íráshoz vagy rajzoláshoz; földrajzi térképek; földgömbök; formanyomtatványok, űrlapok; formák modellező agyagokhoz [művészeti anyagok]; ívek [papíráruk]; iskolaszerek [papíráruk]; írótabla törlők; írószertartók [készletek]; írószerek; írólap, írópapír; írórétta; írőkészletek [papíráruk]; írógépszalagok, festékszalagok; írőecsetek; íróeszközök; írófelszerelések; írógép billentyűk; írógépek, elektromos és nem elektromos; írógéphengerek; irodai lyukasztógépek; irodai nedvesítők; irodaszer szekrények [irodai berendezések]; irodagépek borítékok lezárására; irattartók [papíráru]; irodai bélyegzőgépek; irodai gumiszalagok; irodai kaparókések; irodai kapsok; irodai kapsok, iratkapsok; irodai kellékek; golyóstollak; görbevonalzó; grafikai reprodukciók; gyűjthető kártyák, nem játékokhoz; gyűrűs irattartók, iratrendező; halenyv papíripari vagy háztartási használatra; hasáb alakú vonalzó, térszók, űrtöltők; hektográfok, sokszorosító készülékek; hengerek szobafestőknek; hímzőminták; hirdetőtablák papírból vagy kartonból; hírlevelek; hordozható nyomdakészletek [irodai cikkek]; indigópapír; írásminták; iratgyűjtők, dossziék; iratmegsemmisítők irodai használatra; javítófolyadékok [irodai cikkek]; javítószalagok [irodai cikkek]; kromolitográfiai; krétatartók; kréta spray; kötőszalagok [könyvkötészet]; körzők; könyvtámaszok; könyvlaprögzítők; könyvkötő szövetek; könyvkötő fonalak; képregények; kézikönyvek [útmutatók]; kéztámasztók festőknek; klisék, nyomódúcok; könyvecskék, brosúrák; könyvek; könyvjelzők; könyvkötészeti cikkek; könyvkötő berendezések és gépek [irodai eszközök]; javítóinták [fénynyomatkészítéshez]; jegyek; jelölő kréta; jelöltűk rajzoláshoz, rajztűk; kalapdobozok kartonból; kaparós matricák; karcólótűk; karkötők íróeszközök rögzítésére; karton; kartoncsövek, papírlemez csövek; kartotékok, kartoték kártyák; kártyák; katalógusok; keményítő enyv irodai vagy háztartási célokra; képek; képeslapok, levelezőlapok; metszetek; naptárak; naplófőkönyvek, főkönyvek; műanyagfóliák csomagolásra; műanyagok modellezéshez; műanyag tasakok kisállatok ürülékének kidobásához; modellező anyagok; modellező paszta; modellező viasz, nem fogászati célokra; mimeográf készülékek és gépek; mutatópálcák, nem elektromos; litografált mütárgyak; litográfiai kövek; litográfiai kréta; mappák; laminálók irodai használatra; levélzáró

öntapadós ragasztókorongok; lemezek metszetek készítéséhez; lyukkártyák jacquard szövőszékekhez; magazinok, revük [időszaki lapok]; márványozófésűk; másológépek, duplikátorok; zsírpapír, viaszpapír; zenélő üdvözlőlapok; zászlók papírból; zászlófüzér papírból; xuan papír [kínai festményekhez és kalligráfiákhoz]; zacskók csomagolásra papírból vagy műanyagból; zacskók mikrohullámú sütéshez; vizsgálóasztalokon használt papír; vonalkód szalagok; vonalzó műszaki rajzokhoz; újságok; útleveletartók; üdvözlőlapok, üdvözlőkártyák; vasi [japán merített papír]; vászon könyvkötéshez; védőborítók könyvekhez; világító papír; virágcserepburkolók papírból; viszkózlapon, lemezek csomagolásra; visszahúzódó zsinórok névtábla-tartókhoz [irodai felszerelések]; vízfestmények, akvarellek; töltőtoll; törésre szolgáló termékek; tusok; tuskihúzó; tűzőgépek [irodai cikkek]; T-vonalzó, fejes vonalzó rajzoláshoz; ujjas előkék, papírból; ujjnedvesítő [irodaszerek]; ujjvédők irodai használatra; újrahaznosított cellulózlapon csomagoláshoz; tinta- és tolltartó állványok; tinták; tintarudak; toalettkendő papírból; tollak [irodai cikkek]; toll- és ceruzatartók; töltőceruzák [rotringok]; töltőanyagok papírból vagy kartonból; többmásolatos papírok [írószer]; tolltörők; tollhegyek; tollszártartók; tolltartó dobozok; tolltartó kapsok, csipeszek; szénceruzák; színes olajnyomatok; színező könyvek; szivargyűrűk; szobrocskák, figurák papírmáséból; tervrajzok; tanítási és oktatási anyagok [kivéve készülékek, berendezések]; szűrőpapír; szteatit [szabókréta]; szövettani metszetek [oktatási eszközök]; szórólapon; szövegkiemelő tollak; scrapbook [családi albumok]; sminkeltávolító papírkendő; söröskorsó alátétek; szabásminták; számítási, számtani táblázatok; szabókréta; számok [nyomdai karakterek]; számozókészülékek; szedőhajók [nyomdászat]; szedőregálók [nyomdai felszerelések]; szedővasak, szedő-sorjázók; szemeteszsákok papírból vagy műanyagból; névkitűzők [irodai kellékek]; névtábla-tartók [irodai felszerelések]; noteszok; nyomatok [metszetek]; nyomdai alátétek, nem textilből; nyomdai betűk; nyomtatott kották; nyomtatott publikációk; nyomtatott órarendek, menetrendek; palatáblák [íráshoz]; palavesszők; nyomtatványok; nyúlékony műanyagfóliák rakodólapon rakáshoz; orsók írógépszalagokhoz; öntapadós címkék, matricák [papíripari]; öntapadós textil [írószer és papíripari]; öntapadós textil szalag [papíripari]; pauszmásolatok; pecsétbélyegek; pauszpapír, szabásminta papír; rajzok; rajztáblák; rajzszegek; rézkarcok, gravűrök; rizspapír; rotringhegyek, ceruzahegyek; sablonok ételek és italok díszítéséhez; sablonok [papíripari]; sablonok, stencilek; sablonok törüléshez; sablontartók; pecsételő anyagok papíripari használatra; pecsétviasz; pénzárólok; pergamenpapír; plakátok, falragaszok papírból vagy kartonból; polimer modellezőanyag; poszterek; postabélyegek; poháralátétek papírból; portrék, arcképek; ragasztók irodai és otthoni célokra; ragasztószalagok irodai vagy háztartási célokra; prospektusok; radírgumik; ragasztószalag-adagoló [irodai cikkek]; rajzeszközök; rajzkészletek; paletták festőknek; pantográfok [rajzeszközök]; papírmásnik; papírmásé; papír kávéfilterek; papír-írószer áruk; papír alátétek; papír asztalterítők; papírból készült fedők fogászati tálcákhoz; papírból készült poggyászellenőrző szelvények; papírból készült szűrőanyagok; papírdobozkák, edénykék tejszínek, krémek tárolására; papír feliratok, zászlók; papír felvevőgépekhez; papírmehezékek; papírok elektrokardiográfokhoz; papírok fiókok kibélelésére, illatosítva vagy anélkül; papír rádióátvitelhez; papírszalagok; papírszalvéták; papírtörők tisztítási célokra; papírszalagok vagy lyukkártyák számítógépprogramok rögzítéséhez; papírszembkendők, papírtörők; pasztellek [kréták]; papírvágók [irodai cikkek]; papír- vagy kartondobozok; papír- vagy műanyaglapok nedvesség ellenőrzésére élelmiszerek csomagolásánál; papírzacskók; papírzacskók gyógyászati eszközök sterilizálásához történő használatra; papírvágók kések [irodai cikkek]; papírtörők; papír; buborékfólia (műanyag -) csomagoláshoz.

25 Alsóruházat, fehéreneműk; alsószoknyák; alvómaszkok; ascot nyakkendő; atlétatrikók; baba nadrágok [ruházat]; ballonkabátok [ruházat]; bandana kendők; beépített LED-eket tartalmazó ruházat; boák [nyakbavalók]; bokacsizmak; bokszer alsónadrágok, bokszeralsók; bugyik; bundák, szörmék [ruházat]; cilinderek, kürtőkalapok; cipőfelsőrészek; cipőorrok; cipősarkak; cipősarokvédők; csecsemőkelengyék, babakelengyék; csipőszorítók; csósálak; csuklyák, kapucnik [ruházat]; csúszásgátlók lábbelikhez; díszszembkendők [ruházat]; dzsekik; egyenruhák; esőruhák; facipők; fátylak [ruházat]; fejre való sálak, fejkendő; fejszalagok [ruházat]; felsőruházat; fém cipőkellékek; fityulák; fodrász betérítőkendő; futballcipők; fülvédők [ruházat]; fürdőköpenyek, fürdőköntösök; fürdőnadrágok, úszónadrágok; fürdőpapucsok; fürdőruhák, úszódresszek; fürdőszandálók, fürdőcipők; fűzős bakancsok, csizmak; gallérok [ruházat]; hálóköntösök, pongyolák; harisnyaárúk, kötöttárúk; harisnyák; harisnyatartók, harisnyakötők, zoknitartók; harisnyanadrágok; himzett ruhadarabok; hónaljvédők;

horgászmellények; hosszúnadrágok; ingek; izzadságfelszívó alsóruházat; izzadságfelszívó harisnyák; izzadságfelszívó zoknik; jelmezek; jodhpur nadrágok, lovaglónadrágok; kamáslik [lábszárvédők]; judo egyenruhák; kabátok, dzsekik; kalapárúk; kalap vázak; karate egyenruhák; karcsúsító anyagokat tartalmazó ruházat; kemény ingmellek, plasztronok; kerékpáros ruházat; kész bélések [ruházat részei]; készruhák; kesztyűk; kétujjas kesztyűk; kézelők [ruházat]; kezeslábasok [felsőruházat]; kimonók; kombinék [alsónemű]; kötények [ruházat]; kötényruhák; kötöttárúk [ruházat]; lábbelik; lábszármelegítők; latex ruházat; legging nadrágok, cicanadrágok; levehető gallérok; libériák, inasruhák; magas szárú lábbelik; mantilla fátyol; mellények; melltartók; míderek; miseingek; miseruhák, kazulák; mitrák, püspöksüvegek; muffok [ruházat]; műbőr ruházat; nadrágleszorítók, pantallók; nem elektromosan fűtött lábszákok; nyakkendők; orárion [egyházi ruházat]; overallok, munkaruhák; öltönyök; öntapadós melltartók; övek [ruházat]; pénztartó övek [ruházat]; papírkalapok [ruházat]; papírruházat; papucsok; parkák; partedlik, előkék, nem papírból; pelerinek; pizsamák; pólók; poncsók; prémsálak [szőrmék]; pruszlikok, míderek, fűzős mellények; pufi dzsekik [ruházat]; pulóverek; pulóverek, kötött pulóverek; rámak lábbelikhez; rash guard felső ruházat; rövid ujjú ingek; ruházat gépkocsivezetőknek; ruházati cikkek; ruhazsebek; sálak; sapka ellenzők; sapkák; sapkák, kerek papi sapkák; sárcipők, gumicsizmák; sarokerősítés harisnyákhoz; selyemövek, vállszalagok; síbakancsok, sícipők; sikesztyűk; sildek, napellenzők [fejfedők]; skortok [sportszoknyák]; spárgatalpú cipők vagy szandálok; sportcipők; stoplik futballcipőkhöz; talpak lábbelikhez; talárok; szövetkabátok, felöltők; szőrmebéléses kabátok; szoknyák; szarongok; szárik; szandálok; svájcisapkák, barettek; strandruházat; strandcipők; teddyk [alsónemű]; tógák; tornacipők; torna- és balettruhák; tornaruházat; trikó [alsónemű], kombiné, trikók; turbánok; ujjas előkék, nem papírból; úszósapkák; valenki [orosz filccsizma]; vállbetétek western stílusú ingekhez; vállkendők, nagykendők; wetsuit ruhák vízisíeléshez; zoknik; zoknitartók; zuhanyzó sapkák.

28 Videójátékok; agyaggalambdobó gépek; agyaggalambok [céltárgyak]; álcaponyvák, álcahalók [sportcikkek]; állatcsalogató eszközök vadászathoz; álló edzőkerékpárok, szobabiciklik; árbócok szőrfdeszkákhoz; asztali társasjátékok; atléták által használt gyanták; babaágyak; babaházak; baba játszószőnyegek; baseball kesztyűk; baseball kesztyűk ütőjátékosoknak [játékfelszerelések]; babaruhák; babák; békatalpak, bűváruszonyok; békatalpak úszáshoz; berendezések játékokhoz; biliárdgolyók; biliárdasztalok; biliárdasztal mandinerek; bingó kártyák; bobok, bobszánkók; bodyboard deszkák; bokszsákok [boxzsákok]; bowling berendezések és gépezetek; bumerángok; bűvészkellekek; céltáblák; cumisüvegek játékbabáknak; csalétkék vadászathoz vagy halászathoz; csocsóasztalok; csörgők [játékszerek]; csúszdák [játékszerek]; dákóhegyek biliárdhoz; dámajátékok; dámatáblák; darts; diszkoszok sportcélokra; dobókockák; dominójátékok; drónok [játékszerek]; elektronikus céltáblák; építőjátékok; építőkockák [játékok]; eredményjelző karambolok biliárdhoz; érmebedobásos játékautomaták; érmével működő biliárdasztalok; felfújható játékok úszómedencékbe; felfújható tárgyak úszómedencében való használatra; férfi szuszpenzorok, altestvédők [sportcikkek]; fitnesz gépek; főkabőrök [sílécék borítására]; frizbik; giroszkópok és repülésstabilizálók repülőgépmoделlekhez; golfkesztyűk; golftáska-címkék; golftáskák kerékkel vagy anélkül; golfütők; gördeszák; görgők álló, mozdulatlan edzőkerékpárokhoz, szobabiciklikhez; görkorsolyák; görsí, síroller; gumi belsők labdákhöz; gyeppjavító szerszámok [golffelszerelések]; gyertyatartók karácsonyfákhoz; gyűjthető kártyák [kártyajátékok]; halaskosarak [horgászfelszerelés]; halhorgok; harangok karácsonyfákra; horgászsinórok, horgászdamikok; horgászorsók; horgászfelszerelések; horgászbotok; hordozható játékok képernyőre kialakított védőfóliák; hordozható játékok folyadékkristályos képernyővel, kijelzővel; hordozható egységek videojátékok játszásához; hokiütők; hógömbök; hintalovak; hinták; hevederek vitorlás szőrfdeszkákhoz; hegyászó hevederek; hótalpak; húrok, bélhúrok ütőkhöz; íjak íjászathoz; íjászfelszerelések; illatos csalik, csalétkék vadászathoz vagy horgászathoz; játékállatok; játékautók; játékfegyverek; játékfigurák; játékgitt; játékgyurma; játékházak; játékkártyák; játékkonzolok; játék kozmetikumok [nem használható]; játéklabdák, játszólabdák; játékmacik, játékmackók; játékmoделlek; játékok; játékok kisállatoknak; játékrobotok; játék sárkányok; játéksátrak; játékszerek; játéktermi video játékgépek; jógahinták; joystickek, botkormányok videojátékokhoz; kaleidoszkópok; kaparós sorsjegyek lottó játékokhoz, szerencsejátékokhoz; kapásérzékelők [horgászfelszerelés]; kapásjelzők [horgászfelszerelés]; karácsonyfadiszek, a világítási cikkek és édességek kivételével; karácsonyfák

műanyagból; karácsonyfa talpak; karácsonyi pukkanó bonbonok; karikadobálós játékok; karikajátékok; kesztyűk [játékok tartozékai]; kézi golfkocsik; kifejezetten játéklabdákhoz használandó pumpák; kifejezetten sífelszerelésekhez kialakított táskák; kifejezetten szőrfdeszkákhoz kialakított táskák; kirakós játékok [puzzle]; kiságyforgók [játékok]; kitömött játékok; konfetti; korcsolyák; könyökvédők [sportcikk]; kréták biliárdjátékokhoz; krikett táskák; labdaadogató gépek; labdák játékokhoz; lágyékvédők sportoláshoz; leash-ek szőrfdeszkákhoz [pórázok]; lebegő eszközök úszáshoz; léggömbök partikhoz; légpisztolyok [játékok]; lepkeháló; madzsong [kínai dominójáték]; marionettek, bábuk; mászógépek [hegymászó felszerelés]; matryoska-babák [orosz fajáték, egymásba rakott, egyre kisebb, kettészédhető babák]; mellkas expanderek [edzőeszközök]; méretarányos járműmodellek; méretarányos modell készletek [játékok]; merítőháló horgászáshoz; mesterséges csalik horgászathoz; műhó karácsonyfákhoz; nyerőgépek szerencsejátékokhoz; orsók sárkányokhoz; ostábla; ökolívó kesztyűk, bokszkesztyűk [boxkesztyűk]; pacsinko [pachinko]; paddleboardok; paintball fegyverek [sporteszközök]; paintball [lövedékek paintball fegyverekhez] sportcikk; parittyák, csúzlík [sportcikk]; parti kalapok papírból; parti kellékek; parti konfettiágyúk; patkó játékok; patronok durranós pisztolyokhoz [játékok]; pénzbedobós játékgépek; pinaták [édességgel, játékokkal töltött parti kellékek]; ping-pong [asztalitenisz] asztalok; plüss játékok azokra erősített szundikendővel; poharak kockajátékhoz; pörgettyűk, bűgőcsigák [játékok]; rajtgépek sporthoz; ritmikus sportgimnasztika szalagok; robbanókupakok [játékok]; rollerek; rudak rúdugráshoz; rulett kerekek; sakkjátékok; sakktablák; sárkányrepülő; sítotok; sítotok görsíhez; siklóernyők; síkötések; sílécek; sílécek élei; sípcsontvédők [sportcikk]; sítalp borítások; skiboardok, hódeszkák; snooker [sznúker] dákok; soros görkorcsolyák; sporthálók; stresszoldó kézi játékok; súlyemelő övek [sportcikk]; súlyzók; surfski kajakok; szánkók; szánkók [sportcikk]; szappanbuborék fújók [játékszerek]; szeleptűk játéklabdák felfújására szolgáló pumpákhoz; szigonypuskák [sportcikk]; színházi álarcok, maszkok; szőrfdeszkák; társasjátékok; távvezérlésű játékjárművek; tekebábuk; telekommunikációs funkciókkal rendelkező hordozható játékok és játékszerek; teniszháló; teniszlabda dobó eszközök; térdvédők [sportcikk]; testedző berendezések; testedző övek a derék karcsúsítására; tollaslabdák; tornabotok; tornaeszközök; trambulínok; triciklik gyermekek számára [játékok]; ugródeszkák [sportszerek]; úszódeszkák [kickboardok]; úszóhártás kesztyűk úszáshoz; úszók horgászathoz/halászáshoz; úszómedencék [játékcikk]; úszómellények, úszódzsekik; úszóövek; ütők játékokhoz; üveggolyók; védőpárnázatok, védőtömések [sportruházat részei]; vezérlőberendezések játékokhoz; vezérlők játékkonzolokhoz; vidámparki hinták, berendezések; vívőfegyverek; vívőkesztyűk; vívómaszkok, vívóálarcok; zsetonok szerencsejátékokhoz.

30 Agavé szirup [természetes édesítőszer]; almaszósz [ízesítő/fűszerek]; ánizsmag; árpa örlemény; babliszt; baozi [töltött gőzölt tészta]; bibimbap [zöldségfélékkel és marhahússal kevert rizs]; borkő [monokálium-tartarát] kulináris célokra; bors; bors [ételízesítő]; briós; bulgur; burgonyaliszt; burritók; búzacsíra emberi fogyasztásra; búzadara; búzaliszt; chips [gabonakészítmény]; chow-chow [zöldséges ízesítő]; chutney [fűszeres ízesítő]; cikória [pótkávé]; croissant-ok; cukor; cukorból készült tortadíszek; cukormáz süteményekhez; curry [fűszer]; csillagánizs; csokis párnák [péksütemények]; csokoládé; csokoládé alapú szendvicsskrémek; csokoládé-bevonatú diófélék; csokoládéból készült tortadíszek; csokoládés italok tejjel; csokoládés italporok; csokoládés mousse-ok [habok]; dara emberi fogyasztásra; darált fokhagyma [fűszer]; desszert mousse-ok [cukrászárú]; diófélékből készült lisztek; dióféléket tartalmazó kenhető csokoládék; zsemlemorzsa; zsemle; zellersó; zabdara; zab alapú ételek; vörösfonya-szósz [ízesítő/fűszerek]; vanillin [vaniliapótló]; vanília [ízesítőszer]; vajjas kekszek [petit-beurre]; udon [japán metélt]; tükörmáz [tükörglazúr]; tortilla; tésztaöntetek; tésztaiban sült pástétom; természetes édesítőszer; tengervíz főzéshez; tengeri algába csavart, előkészített rizs; tejszinhabot keményítő termékek; teák [nem gyógyászati használatra]; teahelyettesítőként használt virágok vagy levelek; tea alapú italok tejjel; tea alapú italok; tea; tavaszi tekerics; tápiókaliszt; tápióka; tamarind [ízesítő]; taco; tabulé [arab saláta]; szusi; szörbetek [fagylaltok]; szószok [ízesítőszer, fűszeres mártások]; szójabab krém [ételízesítő]; szójaliszt; szójaszósz; szirupok és melasz; szezámagok [fűszerek]; szerecsendió; szendvicsek; szegfűszeg [fűszer]; szegfűbors; szágó; sütőszóda [szódabikarbóna sütési célokra]; sütőpor; süteménytészta; süteményporok; süteményekhez való tészta; sűrítőszer főzéshez; spagetti; sörecet; sós palacsintakeverékek; sós palacsinták; sonkamáz; só élelmiszerek tartósítására; soba tészta [japán hajdinametélt, nyers]; snack ételek (gabona alapú -);



salátaöntetek; sajtburgerek [szendvicsek]; sáfrány [ételízesítő]; rizssütemény; rizs rágcálnivalók; rizs alapú rágcálnivalók; rizspép étkezési célokra; rizspuding; pudingok; quiche [tésztában sült sós sodó]; rágógumi; ramen [japán tésztaalapú étel]; ravioli; rizs; propolisz; profíterol; pralinék; pótkávé; pizza; piccalilli (zöldséges, fűszeres szósz); petits fours [sütemény]; pesto [szósz]; pelmenyi [orosz, hússal töltött gombóc]; pattogatott kukorica; pasztillák, szögletes cukorkák [édességek]; paradicsomszósz; panírkeverékek; pálmacukor; palacsinták; onigiri [rizsgolyók]; nyers tészták; nugát; növényi készítmények pótkávéként való használatra; narancsvirágvíz ízesítési célokra; müzli; mustárliszt; mustár; moszat tea; metélt tészta, nudli, galuska; méz; metélttészta-alapú készételek; mentolos cukorkák; menta cukrászati használatra; méhpempő; marinádok [fűszeres pácok]; marcipán massa; marcipán; mandulás édességek; maláta emberi fogyasztásra; malátacukor, maltóz; makaróni; majonéz; magas protein tartalmú gabonaszeletek; macaron [mandulás cukrászsütemény]; lisztből készült tészták; lisztalapú gombócok; liszt; lepények; lenmag étkezési célokra [ízesítés]; leheletfrissítő mentabonbonok; leheletfrissítő rágógumi; laksa; kuszkus [búzadara]; kurkuma; kukorica, sült; kukoricapehely; kukoricaliszt; kukorica, darált; kukoricadara; kruton (pirított zsemlekocka); krumplialapú lepénykenyerek; kristályosított kandiscukor; kötőanyagok kolbászhoz; kötőanyagok fagylaltokhoz, jégkrémekhez; kovász; konyhasó; kókuszos macaronok; kimshi-palacsinta (erjesztett zöldséges palacsinta); kétszersült; ketchup [szósz]; kerti gyógynövények, tartósított [ízesítőszer]; kenyér kovász nélkül, macesz; kenyér; kekszek, rágcálnivalók; kávé tejjel; kávé, pörköletlen; kávé alapú italok; kávéaromák; kávékapszulák; kávé; karamellkrém [karamellizált tejször]; karamellák [cukorkák]; kapribogyók; kandiscukor; kamilla-alapú italok; kakaóitalok tejjel; kakaóalapú italok; kakaó; jiaoz (töltött tésztagombócok); jég, természetes vagy mesterséges; jégkrém nyalókák, fagylalt nyalókák, pálcikás jégkrémek; jégkockák; jégkása édes vörösbabbal; jeges tea; ízesítőszer süteményekhez [kivéve illóolajok]; ízesítők italokhoz [kivéve illóolajok]; húspuhító szerek, háztartási használatra; durva árpaliszt; ecet; édesgyökér [cukrászárú]; édesgyökér [édesség]; édességek karácsonyfák díszítéséhez; égetett krém; ehető papír; ehető rizspapír; élelmiszer-ízesítők, az illóolajok kivételével; élesztő; élesztők, erjesztőanyagok tésztákhoz; esszenciák élelmiszerekhez, kivéve az étereszenciákat és az esszenciaolajokat; ételízesítő [fűszer]; ételkeményítő; étkezési papírostyák; fagyasztott joghurtok [fagylaltok, jégkrémek]; fagyasztva szárított ételek, fő összetevőként rizszel; fagyasztva szárított ételek, fő összetevőként tésztával; fagylaltok és jégkrémek; fagylaltporok; fahéj [fűszer]; feldolgozott hajdina; feldolgozott magok fűszerezési használatra; feldolgozott quinoa; fondant, tortamáz; földimogyorós édességek; fűszerek; fűszerek, ízesítők; fűszeres készítmények ételekhez; fűszernövények; gabonakészítmények; gabonaszeletek; glutén adalékok kulináris célokra; gluténmentes kenyér; glutén [siker] étkezési használatra; glükóz étkezési használatra; gofri; gyorsrizs; gyömbér [fűszer]; gyömbérkenyér, mézeskalács; gyömbérpaszt [ízesítőszer]; gyümölcsös édességek; gyümölcsös sütemények/torták; gyümölcsös zselés cukor [édességek]; gyümölcsösszószok; hajdinaliszt [élelmiszerekhez]; halva [édességféle]; hántolt árpa; harissa [ízesítő]; hot dogok [szendvicsek]; húslé, mártás, saft; húsos piték.

32 Alkoholmentes almabor; alkoholmentes aperitifek; alkoholmentes gyümölcsitalok; alkoholmentes gyümölcskivonatok; alkoholmentes italok; alkoholmentes koktélok; alkoholmentes teaízű italok; aloe vera italok, alkoholmentes; árpabor [sör]; energiáitalok; citromos sör [shandy]; asztali vizek; ásványvíz [italok]; zöldséglevek [italok]; üdítőitalok; vizek [italok]; tejsavó alapú italok; termékek szénsavas vizek előállításához; pasztillák szénsavas italokhoz; paradicsomlevek [italok]; porok szénsavas italokhoz; proteinnel dúsított sportitalok; mustok; szárított gyümölcsökből készült alkoholmentes italok; szasszaparilla [alkoholmentes ital]; szénsavas víz; szódavíz; szódavizek; szójaalapú italok, nem tejpótlók; rizsalapú italok, melyek nem tejpótlók; smoothie-k [gyümölcs- vagy zöldségitalok]; soralapú koktélok; sörcefre; sörbetek [italok]; szörpök italokhoz; szörpök limonádékhoz; sörök; izotóniás italok; kávé ízesítésű üdítőitalok; gyömbéres üdítőital; gyümölcslevek; gyümölcsnektárok, alkoholmentes; készítmények italokhoz; lítiumos vizek; kvasz [alkoholmentes ital]; limonádék; kivonatok alkoholmentes italok készítéséhez, illóolajok formájában; malátacefre; malátasör; méz alapú alkoholmentes italok; komlókivonatok sör előállításához; szőlőmust.

33 Szeszitalok; szaké; vodka; whisky; kevert alkoholos italok, nem soralapú; koktélok; körtebor; likőrök; löre, csiger; mentalikőr; mézsör; rizspálinka; rum; alkoholos kivonatok; almabor; ánizslikőr, anisette; alkoholos esszenciák; alkoholos gyümölcskivonatok; alkoholos italok (sörök kivételével); aperitifek; arak [rizspálinka];

brandy, borpárlat; cukornádalapú alkoholos italok; curacao; cseresznyepálinka; digesztívek [likőrök és szeszes italok]; gabonaalapú desztillált alkoholos italok; égetett szeszesitalok; gyomorkeserű [bitter] italok; gyümölcsstartalmú alkoholos italok; gin; borok.

35 Adatindexek összeállítása kereskedelmi vagy reklámcéllal; adatkutatás számítógépes fájlokban; adatok frissítése és karbantartása számítógépes adatbázisokban; adminisztrációs szolgáltatások gyógyászati beutalókkal kapcsolatban; adminisztratív támogatás pályázati felhívások megválaszolásához; adóbevallás-benyújtási szolgáltatások; adóbevallások elkészítése; ajándék-nyilvántartási szolgáltatások; állasközvetítő irodák; árösszehasonlító szolgáltatások; árubemutató; áruk bemutatása kommunikációs médiában, kiskereskedelmi célokból; áruk és szolgáltatások engedélyezésének kereskedelmi ügyintézés; áruk és szolgáltatások promóciója sportesemények szponzorálásával; árusító automaták kölcsönzése; árusító standok bérbeadása; árverési szolgáltatások; átmeneti üzletmenedzsment; bérszámfejtés; beszerzői szolgáltatások [árúk, illetve szolgáltatások beszerzése más cégeknek]; célzott marketing; divatbemutatók szervezése promóciós célokból; értékesítési promóciós szolgáltatások; felhasználói értékelési rangsorok szolgáltatása kereskedelmi vagy reklámcélokra; felhasználói vélemények szolgáltatása kereskedelmi vagy reklámcélokra; fénymásolási szolgáltatások; fénymásológépek kölcsönzése; fogyasztói hűségprogramok igazgatása; gazdasági előrejelzések; gazdasági versennyel kapcsolatos információszerezési szolgáltatások; gépírási szolgáltatások; gyógyszerészeti, állatgyógyászati és egészségügyi készítményekhez és gyógyászati eszközökhöz kapcsolódó nagykereskedelmi szolgáltatások; gyógyszerészeti, állatgyógyászati és higiéniai készítmények, valamint gyógyászati eszközök kis- és nagykereskedelme; gyorsírási szolgáltatások; hirdetési- és reklámszolgáltatások; hirdetési felület kölcsönzése; hirdetőtáblák bérbeadása [reklámtáblák]; honlapforgalom optimalizálása; időpont-emeleztető szolgáltatások [iroda funkciók]; időpont-ütemezési szolgáltatások [iroda funkciók]; import-export ügynökségek; információk számítógépes adatbázisokba való gyűjtése; információk számítógépes adatbázisokba való rendezése; irodagépek és irodafelszerelés kölcsönzése; irodai berendezések kölcsönzése közösségi munkahelyeken; írott kommunikáció és adatok regisztrálása; kereskedelmi és üzleti kapcsolattartási adatok biztosítása; kereskedelmi információ és tanácsadás fogyasztóknak [fogyasztói tanácsadás]; kereskedelmi információs ügynökségek; kereskedelmi közvetítői szolgáltatások; kereskedelmi lobbizási szolgáltatások; kereskedelmi tranzakciók tárgyalása és megállapodások kötése harmadik fél számára; kereskedelmi- vagy reklám célú kiállítások; kereskedelmi vásárok rendezése; keresőmotor-optimalizálás reklámozás céljából; kirakatrendezés; kiskereskedelmi szolgáltatások művészeti galériák által kínált műtárgyakhoz; kiszervezett vállalatirányítás; kommunikáció átírása [irodai funkciók]; konzultáció személyzeti kérdésekben; költöztető szolgálat vállalkozások számára; költségelemzés; közönségkapcsolati kommunikációs stratégiára vonatkozó tanácsadás; közönségszolgálati szolgáltatások; közvélemény-kutatás; kutatások ügyletekkel kapcsolatban; manöken/modell közvetítés reklám- vagy kereskedelmi célból; marketing szoftverkiadás keretében; marketing szolgáltatások; médiakapcsolati szolgáltatások; munkaerő-toborzás; nyilvántartásokban tárolt adatok frissítése és karbantartása; online hirdetői tevékenység számítógépes hálózaton; online kiskereskedelmi szolgáltatások letölthető csengőhangokhoz; online kiskereskedelmi szolgáltatások letölthető digitális zenékhez; online kiskereskedelmi szolgáltatások letölthető és előre rögzített zenékhez és filmekhez; online piactér biztosítása áruk és szolgáltatások eladói és vásárlói részére; outsourcing szolgáltatások [üzleti segítségnyújtás]; Pay Per Click (PPC) hirdetés; péktermékekkel kapcsolatos kiskereskedelmi szolgáltatások; pénzügyi auditálás; piaci információszerezési szolgáltatások biztosítása; piaci tanulmányok; piackutatás; rádiós reklámozás; reklámanyag frissítése; reklámanyagok kölcsönzése; reklámanyagok [röplapok, prospektusok, nyomtatványok, áruminták] terjesztése; reklám célú forgatókönyvírás; reklámfilmek készítése; reklámidő kölcsönzése kommunikációs médiában; reklámkommunikációs stratégiára vonatkozó tanácsadás; reklámkonceptiók kidolgozása; reklámlevél szolgáltatás; reklámszövegek írása; reklámszövegek publikálása; reklámterjesztés; reklámügynökségek, hirdetési ügynökségek; repülőgéppel gyakran közlekedők számára szóló programok igazgatása; sajtófigyelés; segítségnyújtás kereskedelmi vagy iparvállalatok irányításában és működtetésében; segítségnyújtás üzleti tevékenységek menedzsmentjében; statisztikák összeállítása; szabadtéri reklámozás, hirdetés; szakmai önéletrajz írása mások számára; szállodai üzletvezetés; számítógépes fájlkezelés, adatkezelés; számlakivonatok összeállítása; számlázás; személyzet kiválasztása

pszichológiai eljárásokkal; szövegszerkesztés; szponzorok felkutatása; távközlési szolgáltatásokhoz kapcsolódó előfizetések ügyintézése; telefonközpontok üzemeltetése mások megbízásából; telefonos üzenetközvetítés [telefonon el nem érhető ügyfeleknek]; telemarketing szolgáltatások; televíziós reklámozás; televíziós vásárlási műsorok készítése; termékminták, áruminták terjesztése; titkársági szolgáltatások; tördelési szolgáltatások hirdetési célokból; újság előfizetések ügyintézésével kapcsolatos szolgáltatások; ügyfélprofil meghatározása kereskedelmi vagy marketing célokra; üzleti értékelések; üzleti hatékonysági szakértő szolgáltatásai; üzleti információk; üzleti információk nyújtása weboldalon keresztül; üzleti konzultációs szolgáltatások; üzleti könyvvizsgálat; üzleti közvetítési szolgáltatások potenciális magánbefektetők és tőkét igénylő vállalkozók összehozásával kapcsolatosan; üzleti menedzsment előadóművészek részére; üzleti projektmenedzsment szolgáltatások építőipari projektekhez; üzleti szerződések tárgyalása másik fél megbízásából; üzleti tájékoztatás, információnyújtás; üzleti vizsgálatok, kutatások; üzletszervezési és üzletvezetési tanácsadás; üzletszervezéssel kapcsolatos konzultáció; üzletvezetési konzultáció; üzletvezetési tanácsadási szolgáltatások; üzletvitel sportolók számára; üzletvitel szabadúszó szolgáltatók részére; vállalati kommunikációs szolgáltatások; vásárlási megrendelések ügyintézése; visszatérítési programok üzleti irányítása harmadik felek számára; webindexelés kereskedelmi vagy reklám célokra.

41 Zeneszerzés; zenekarok szolgáltatásai; zenei produkciók; vallásoktatás; varieté-előadások bemutatása; versenyek szervezése és lebonyolítása [oktatás vagy szórakoztatás]; vezetett mászótúrák lebonyolítása; vidámparkok; videofelvéők kölcsönzése; videokamerák kölcsönzése; videorögzítés; videoszalagok kölcsönzése; videoszalagok vágása; videoszerkesztési szolgáltatások eseményekhez; világítástechnikai szolgáltatások eseményekhez; világítóberendezések kölcsönzése színházak vagy televíziós stúdiók részére; színpadi díszletek kölcsönzése; szórakozási, szórakoztatási információk; szórakoztatási szolgáltatások; szövegszerkesztés [kivéve reklámszövegek]; táboroztatás; televíziós szórakoztatás; tenispályák kölcsönzése; testnevelés; tolmács szolgáltatások; tornatanítás; tördelési szolgáltatások, nem hirdetési célokra; tréning-szimulátorok bérbeadása; sado oktatás [japán teázási szertartással kapcsolatos oktatás]; sajátos igényekkel foglalkozó asszisztensek által nyújtott oktatási szolgáltatások; show-műsorok készítése; show-műsorok szervezése [impresszáriók szolgáltatásai]; sportfelszerelések kölcsönzése, a járművek kivételével; sportlétesítmények üzemeltetése; sportpályák bérbeadása; sportversenyek rendezése; stadionok bérbeadása; stúdiószolgáltatások; szabadidős létesítmények üzemeltetése; szabadidős tevékenységekkel kapcsolatos tájékoztatás; szakmai átképzés; számítógépes hálózatról online biztosított játékszolgáltatások; szerencsejátékok; szimpóziumok szervezése és lebonyolítása; szimulátorokkal nyújtott képzési szolgáltatások; színházi produkciók; szinkronizálás; személyes oktatóforumok rendezése és levezetése; személyi edző szolgáltatások [fitnesz edzés]; szemináriumok szervezése és lebonyolítása; szépségversenyek szervezése; mentorálás; mikrofilmzés; modellt ülés művészek számára; múzeumi szolgáltatások [bemutatók, kiállítások]; mozgókönyvtári szolgáltatások; mozifilmek kölcsönzése; művészeti alkotások bérbeadása; művészeti galériák által nyújtott kulturális, oktató és szórakoztató szolgáltatások; nem letölthető filmek biztosítása digitális videotár szolgáltatások útján; nem letölthető televízióműsorok biztosítása digitális videotár szolgáltatások útján; nem reklámcélú szövegek publikálása; nyereményjátékok működtetése; oktatás biztosítása; oktatási információs szolgáltatások; óvodák; pályaválasztási tanácsadás; partik tervezése [szórakoztatás]; rádió- és televíziókölcsönzés; rádió- és televízióműsorok készítése; rádiós szórakoztatás; riporter szolgáltatások; oktatási vizsgáztatás; oktatóvizsga drónok vezetésére képesítést szerezni kívánó felhasználók számára; online elektronikus kiadványok biztosítása, nem letölthetők; online, nem letölthető videók biztosítása; gyakorlati képzés [szemléltetés]; hangfelvételek kölcsönzése; hangmérnöki szolgáltatások rendezvényekhez; hangversenyek, koncertek szervezése és lebonyolítása; helyfoglalás show-műsorokra; idegenvezetős túrák levezetése; időmérés sporteseményeken; kalligráfiai [szépírási] szolgáltatások; jelbeszéd fordítása; jegyirodai szolgáltatások [szórakoztatás]; játéktermi szolgáltatások nyújtása; játékkölcsönzés; iskolák által nyújtott oktatási szolgáltatások; játékfelszerelések kölcsönzése; játékkaszinók [szerencsejátékok]; karaoke szolgáltatások nyújtása; klubszolgáltatások [szórakoztatás vagy oktatás]; know-how átadása (képzés); konferenciák szervezése és lebonyolítása; kongresszusok szervezése és lebonyolítása; könnyűbúvár felszerelések kölcsönzése; könyvkiadás; könyvtári szolgáltatások; kulturális vagy oktatási célú kiállítások szervezése; lemezlovas [DJ] szolgáltatások;

levelező tanfolyamok; aikido oktatás; akadémiák [oktatás]; alkotóműhelyek szervezése és lebonyolítása [képzés]; állatidomítás, kiképzés; állatkertek szolgáltatásai; arcfestés; audióberendezések kölcsönzése; bálók szervezése; beltéri akváriumok kölcsönzése; bentlakásos iskolák; cirkuszok; coaching [tréning]; cosplay szórakoztató rendezvények szervezése; dalírás; digitális zene szolgáltatása az interneten [nem letölthető]; diszkók szolgáltatásai; divatbemutatók szervezése szórakoztatási célokból; dzsúdó [judo] oktatás; egészségklub szolgáltatások [egészség és fitnesz]; éjszakai klubokban nyújtott szórakoztatási szolgáltatások; elektronikus kiadványszerkesztés; elektronikus könyvek és folyóiratok online publikálása; előadóművészek szolgáltatásai; élő előadások bemutatása; eszmecserek, kollokviumok szervezése és lebonyolítása; felhasználói értékelések szolgáltatása szórakoztató vagy kulturális célokra; felhasználói értékelési rangsorok szolgáltatása szórakoztató vagy kulturális célokra; fényképészet; filmek feliratozása; filmfelvevő berendezések kölcsönzése; filmforgalmazás; filmgyártás, kivéve reklámfilmek; filmrendezés, a reklámfilmek kivételével; filmstúdiók; filmszínházi előadások, filmbemutatók; fitness órák vezetése; fizikai erőnléti felmérési szolgáltatások edzési célokra; fordítás és tolmácsolás; forgatókönyvírás; forgatókönyvírás, nem reklámcélra; fotóriportok készítése; golflétesítmények üzemeltetése.

( 111 ) 244.781

( 151 ) 2024.09.13.

( 210 ) M 24 00839

( 220 ) 2024.03.12.

( 732 ) **ECLER WEDDING AND EVENT CREW Korlátolt Felelősségű Társaság, Kunszentmiklós (HU)**

( 740 ) Bagdi Áron Ügyvédi Iroda, Békéscsaba

( 541 ) **ECLER**

( 511 ) 41 Nevelés; szakmai képzés; szórakoztatás; sport- és kulturális tevékenységek.

( 111 ) 244.782

( 151 ) 2024.09.13.

( 210 ) M 24 00753

( 220 ) 2024.03.04.

( 732 ) **Hagyományok Háza, Budapest (HU)**

( 740 ) Dr. Gombási Izabella, Budapest

( 546 )



**MAGYAR NÉPI  
IPARMŰVÉSZETI  
MÚZEUM**

( 511 ) 4 Gyertyák; asztali gyertyák; templomi gyertyák; viaszgyertyák; gyertyabelek; gyertyák és gyertyakanócok világításra; különleges alkalmakra készült gyertyák; gyertya tartozékok, kiegészítők.

6 Művészeti tárgyak fémről.

14 Ékszerek; dísz tárgyak; bizsuk; ékszerek személyes használatra.

15 Hangszerek.

16 Katalógusok; nyomatok; noteszok.

18 Táskák; kiegészítők; bőrszíjak; bőrhevederek; bőrhámok; bőrruházat; bőr táskák; bőr pénztárcák; bőr erszények; ostorok, hámok, nyergek, lószerszámok, gyeplők, kantárszárak, lószerszám-szíjak; kikészített bőrök; kulcstartók bőrből; korbácsok; hordozótokok.

20 Bútorok; hagyományos megmunkálású festett, faragott bútorok; tükrök, keretek; faragott használati és dísz tárgyak fából, szaruból, csontból, tojáshejéből; fonott és szőtt használati és dísz tárgyak nádból, gyékényből, fűzfavesszőből, csuhéből, szalmából, sásból; fából készült szobrok; hordók.

21 Eszközök, edények és tartályok háztartási és konyhai célokra; fésűk és szivacsok; üveg-, porcelán- és

fajanszaruk; asztali késtartók.

24 Textilíák és textilárúk; ágyneműk; asztalneműk.

25 Ruházati cikkek; cipők; kalapárúk; népviseletek.

26 Csipkék és hímzések; szalagok és zsinórok; gombok, ruhakapcsok és fűzőlyukak, gombostűk és tűk; rátétes hímzések; textil rátétek.

27 Szőnyegek, lábtörlők (szalmából); gyékények és nádfonatok; nem textil falikárpitok.

28 Játékok, játékszerek; karácsonyfák; babák, játékbabák; ajándéktárgyak; vásártéri és játszótéri berendezések, felszerelések; játszótéri eszközök.

30 Mézeskalács.

35 Kereskedelmi- vagy reklámcélú kiállítások; kereskedelmi vásárok rendezése.

41 Kulturális vagy oktatási célú kiállítások szervezése; múzeumi kiállítások bemutatása; múzeumi létesítmények üzemeltetése.

( 111 ) 244.783

( 151 ) 2024.09.13.

( 210 ) M 24 00751

( 220 ) 2024.03.04.

( 732 ) **Hagyományok Háza, Budapest (HU)**

( 740 ) Dr. Gombási Izabella, Budapest



**MAGYAR  
ÁLLAMI NÉPI  
EGYÜTTES**

( 511 ) 41 Alkotóműhelyek szervezése és lebonyolítása (képzés); bálók szervezése; coaching (tréning); dalírás; digitális zene szolgáltatása az interneten (nem letölthető); előadások rendezése; előadóművészek szolgáltatásai; élő előadások bemutatása; eszmecserek, kollokviumok szervezése és lebonyolítása; fényképezet; filmforgalmazás; filmgyártás, kivéve reklámfilmek; filmrendezés, a reklámfilmek kivételével; filmstúdiók; filmszínházi előadások, filmbemutatók; forgatókönyvírás; forgatókönyvírás, nem reklámcélra; fotóriportok készítése; gyakorlati képzés (szemléltetés); hangfelvétel kölcsönzése; hangmérnöki szolgáltatások rendezvényekhez; hangversenyek, koncertek szervezése és lebonyolítása; nem letölthető televízióműsorok biztosítása digitális videotár szolgáltatások útján; nem reklámcélú szövegek publikálása; nyereményjátékok működtetése; oktatás biztosítása; online elektronikus kiadványok biztosítása, nem letölthetők; online nem letölthető képek biztosítása; online, nem letölthető videók biztosítása; zenei produkciók; zenekarok szolgáltatásai; zeneoktatás; zeneszerzés.

( 111 ) 244.784

( 151 ) 2024.09.13.

( 210 ) M 24 00833

( 220 ) 2024.03.12.

( 732 ) **Biggeorge Property Nyilvánosan Működő Részvénytársaság, Budapest (HU)**

( 740 ) Kádas Ügyvédi Iroda, Budapest

( 546 )



( 511 ) 35 Reklámozás.  
36 Ingatlanügyletek.

( 111 ) 244.785

( 151 ) 2024.09.13.

( 210 ) M 24 00835

( 220 ) 2024.03.12.

( 732 ) **Biggeorge Property Nyilvánosan Működő Részvénytársaság, Budapest (HU)**

( 740 ) Kádas Ügyvédi Iroda, Budapest

( 541 ) **Westside Grand**

( 511 ) 35 Reklámozás.  
36 Ingatlanügyletek.

( 111 ) 244.786

( 151 ) 2024.09.13.

( 210 ) M 24 00755

( 220 ) 2024.03.05.

( 732 ) **Dudás Zoltán, Szigetszentmiklós (HU)**

( 546 )



( 511 ) 25 Férfi és női lábbeli; gyerek lábbelik; hétköznapi, utcai lábbelik; lábbelik; szabadidő lábbelik; ruházat, lábbelik és fejfedők részei; férfi ruházat; fiú ruházat; férfi, női és gyermek ruházat; alsórészek [ruházat]; ruházati cikkek; steppelt dzsekik [ruházat].

( 111 ) 244.787

( 151 ) 2024.09.13.

( 210 ) M 24 00834

( 220 ) 2024.03.12.

( 732 ) **Biggeorge Property Nyilvánosan Működő Részvénytársaság, Budapest (HU)**

( 740 ) Kádas Ügyvédi Iroda, Budapest

( 541 ) **Béke Garden**

( 511 ) 35 Reklámozás.  
36 Ingatlanügyletek.

( 111 ) 244.788

( 151 ) 2024.09.13.

( 210 ) M 23 03382

( 220 ) 2023.11.24.

( 732 ) **Ajrapetova Liana, Budapest (HU)**

( 740 ) Bara Tímea Beáta, Budapest

( 546 ) **cleanse**

( 511 ) 3 Kosmetikumok, testkrémek, szépségápoló kozmetikumok, természetes kozmetikumok, arclemosók, testradír, fürdőszó, tusfürdő, ajakradír, ajakbalzsam, bőrápoló kozmetikumok, testolajak, bőrmaszkok, hidratáló kozmetikumok, kozmetikumok olajok formájában, készletben árusított kozmetikumok, folyékony krémek, bőrön használt kozmetikumok, kozmetikumok krémek formájában.

( 111 ) 244.790

( 151 ) 2024.09.17.

( 210 ) M 23 01832

( 220 ) 2023.07.06.

( 732 ) CHS Holding Vagyonkezelő Kft., Budaörs (HU)

( 546 )  notebook.hu

( 511 ) 9 Akkumulátor dobozok; akkumulátor- és elemtöltők; akkumulátortöltők mobiltelefonokhoz; belső hűtőventilátorok számítógépekhez; CD-lejátszók; CD-ROM-ok; DVD-lejátszók; egérpadok; egér [számítógép-periféria]; elektromos elemek, akkumulátorok; fejhallgatók; fejhallgatók videojátékokhoz; fénymásolók; festékpátronok, üres, nyomtatókhoz és fénymásológépekhez; hangszórók, hangsbemondók, megafonok; hordozható médialejátszók; hordozható töltők; interaktív érintőképernyős terminálok; interkommunikációs berendezések, készülék; kompakt lemezek, CD-k [audio-video]; laptopokhoz kialakított állványok; laptop számítógépek; laptop tokok; letölthető számítógépes játékszoftverek; memóriakártyák videojáték-gépekhez; mikrofonok; mikroprocesszorok; mobiltelefonok; mobiltelefonokat és okostelefonokat tartó alátétek műszerfalakra; mobiltelefonokhoz és okostelefonokhoz kialakított tartók; mobiltelefon-tartó gyűrűk; modemek; monitorok [számítógép hardver]; monitorok [számítógép programok]; operációs rendszer programok számítógépekhez, rögzített; optikai adathordozók; selfie körfények okostelefonokhoz; számítógép billentyűzetek; számítógépek; számítógépes hálózati routerek; számítógépes hardver; számítógépes játékszoftverek, rögzített; számítógépes képernyővédő szoftverek, rögzített vagy letölthető; számítógépes programok [letölthető szoftverek]; számítógépes programok, rögzített; számítógépes szoftveralkalmazások, letölthető; számítógépes szoftverplatformok, rögzített vagy letölthető formában; számítógéphez kialakított perifériák; számítógép hordozó tokok, táskák; számítógép interfészek; számítógép-képernyőkhöz kialakított védőfóliák; számítógép memória eszközök; szelfibotok [kézi egykaros állványok]; szelfi lencsék; szkennerek [adattfeldolgozó eszközök]; táblagépek; táblagép tokok; tokok okostelefonhoz; USB pendrive-ok; vezeték nélküli hordozható nyomtatók laptopokhoz és mobil eszközökhöz; vezeték nélküli mikrofonok hangszóróval; vezeték nélküli telefonok; videojáték pátronok, kazetták; videovetítők, projektorok.

35 Adattfeldolgozási szolgáltatások [irodai tevékenységek]; adatindexek összeállítása kereskedelmi vagy reklámcéllal; adatkutatás számítógépes fájlokban; adatok frissítése és karbantartása számítógépes adatbázisokban; árösszehasonlító szolgáltatások; árubemutatók; árucikkek promóciója influenszerek segítségével; áruk bemutatása kommunikációs médiában, kiskereskedelmi célokból; áruk és szolgáltatások engedélyezésének kereskedelmi ügyintézés; áruk és szolgáltatások promóciója sportesemények szponzorálásával; befolyásoló marketing; beszerzői szolgáltatások [árak, illetve szolgáltatások beszerzése más cégeknek]; célzott marketing; értékesítési promóciós szolgáltatások; felhasználói értékelési rangsorok szolgáltatása kereskedelmi vagy reklámcélokra; felhasználói vélemények szolgáltatása kereskedelmi vagy reklámcélokra; hirdetési- és reklámszolgáltatások; hirdetési felület kölcsönzése; hirdetőtáblák bérbeadása [reklámtáblák]; honlapforgalom optimalizálása; információk számítógépes adatbázisokba való gyűjtése; információk számítógépes adatbázisokba való rendezése; írott kommunikáció és adatok regisztrálása; kereskedelmi és üzleti kapcsolattartási adatok biztosítása; kereskedelmi rendezvények szervezése és lebonyolítása; kereskedelmi- vagy reklámcélú kiállítások; kereskedelmi vásárok rendezése; keresőmotor-optimalizálás reklámozás céljából; kirakatrendezés; marketing koncepciók kidolgozása; marketing szolgáltatások; médiakapcsolati szolgáltatások; Pay Per Click (PPC) hirdetés; piackutatás; rádiós reklámozás; reklámanyag frissítése; reklámanyagok [röplapok, prospektusok, nyomtatványok, áruminták] terjesztése; reklámfilmek készítése; reklámkonceptiók kidolgozása; reklámlevél szolgáltatás; reklámszövegek írása; reklámszövegek publikálása; reklámterjesztés; reklámügynökségek, hirdetési ügynökségek; sajtófigyelés;

szabadtéri reklámozás, hirdetés; számlázás; telemarketing szolgáltatások; webindexelés kereskedelmi vagy reklám célokra.

37 Számítógépes szerelési és javítási szolgáltatások, karbantartás.

---

A rovat 82 darab közlést tartalmaz.



**Védjegyoltalom megszűnése**

**Védjegyoltalom megszűnése megújítás nélküli lejárat miatt**

**( 111 ) 117.213**

( 180 ) 2024.08.28.

**( 111 ) 117.217**

( 180 ) 2024.08.30.

**( 111 ) 117.366**

( 180 ) 2024.08.28.

**( 111 ) 124.706**

( 180 ) 2024.08.31.

**( 111 ) 139.342**

( 180 ) 2024.08.25.

**( 111 ) 141.854**

( 180 ) 2024.08.02.

**( 111 ) 141.882**

( 180 ) 2024.08.05.

**( 111 ) 142.017**

( 180 ) 2024.08.17.

**( 111 ) 142.039**

( 180 ) 2024.08.24.

**( 111 ) 142.633**

( 180 ) 2024.08.04.

**( 111 ) 142.767**

( 180 ) 2024.08.11.

**( 111 ) 142.777**

( 180 ) 2024.08.11.

**( 111 ) 142.897**

( 180 ) 2024.08.17.

**( 111 ) 142.909**

( 180 ) 2024.08.24.

**( 111 ) 142.911**

( 180 ) 2024.08.25.

**( 111 ) 142.913**

( 180 ) 2024.08.24.

**( 111 ) 142.916**

( 180 ) 2024.08.24.

---

**( 111 ) 143.050**

( 180 ) 2024.08.03.

---

**( 111 ) 143.117**

( 180 ) 2024.08.25.

---

**( 111 ) 143.118**

( 180 ) 2024.08.25.

---

**( 111 ) 143.373**

( 180 ) 2024.08.25.

---

**( 111 ) 143.673**

( 180 ) 2024.08.24.

---

**( 111 ) 143.959**

( 180 ) 2024.08.11.

---

**( 111 ) 143.969**

( 180 ) 2024.08.12.

---

**( 111 ) 144.033**

( 180 ) 2024.08.12.

---

**( 111 ) 144.036**

( 180 ) 2024.08.25.

---

**( 111 ) 144.066**

( 180 ) 2024.08.25.

---

**( 111 ) 144.070**

( 180 ) 2024.08.30.

---

**( 111 ) 144.204**

( 180 ) 2024.08.30.

---

**( 111 ) 144.522**

( 180 ) 2024.08.01.

---

**( 111 ) 144.567**

( 180 ) 2024.08.16.

---

**( 111 ) 148.059**

( 180 ) 2024.08.04.

---

**( 111 ) 149.041**

( 180 ) 2024.08.31.

---

Nemzeti védjegyoltalom megszűnése

---

**( 111 ) 153.466**

( 180 ) 2024.08.03.

---

**( 111 ) 180.519**

( 180 ) 2024.08.05.

---

**( 111 ) 180.530**

( 180 ) 2024.08.12.

---

**( 111 ) 183.709**

( 180 ) 2024.08.11.

---

**( 111 ) 183.724**

( 180 ) 2024.08.03.

---

**( 111 ) 184.389**

( 180 ) 2024.08.02.

---

**( 111 ) 184.426**

( 180 ) 2024.08.27.

---

**( 111 ) 184.428**

( 180 ) 2024.08.27.

---

**( 111 ) 184.461**

( 180 ) 2024.08.09.

---

**( 111 ) 184.472**

( 180 ) 2024.08.27.

---

**( 111 ) 184.507**

( 180 ) 2024.08.18.

---

**( 111 ) 184.509**

( 180 ) 2024.08.31.

---

**( 111 ) 184.515**

( 180 ) 2024.08.06.

---

**( 111 ) 184.517**

( 180 ) 2024.08.06.

---

**( 111 ) 184.677**

( 180 ) 2024.08.05.

---

**( 111 ) 184.769**

( 180 ) 2024.08.03.

---

**( 111 ) 184.770**

( 180 ) 2024.08.03.

---

**( 111 ) 184.798**

---

## Nemzeti védjegyoltalom megszűnése

---

( 180 ) 2024.08.19.

---

**( 111 ) 184.922**

( 180 ) 2024.08.30.

---

**( 111 ) 184.923**

( 180 ) 2024.08.30.

---

**( 111 ) 184.928**

( 180 ) 2024.08.17.

---

**( 111 ) 184.971**

( 180 ) 2024.08.13.

---

**( 111 ) 184.988**

( 180 ) 2024.08.17.

---

**( 111 ) 184.999**

( 180 ) 2024.08.17.

---

**( 111 ) 185.300**

( 180 ) 2024.08.16.

---

**( 111 ) 185.735**

( 180 ) 2024.08.27.

---

**( 111 ) 185.744**

( 180 ) 2024.08.04.

---

**( 111 ) 185.930**

( 180 ) 2024.08.18.

---

**( 111 ) 187.056**

( 180 ) 2024.08.31.

---

**( 111 ) 187.342**

( 180 ) 2024.08.12.

---

**( 111 ) 187.743**

( 180 ) 2024.08.09.

---

**( 111 ) 189.355**

( 180 ) 2024.08.25.

---

**( 111 ) 190.676**

( 180 ) 2024.08.13.

---

**( 111 ) 194.529**

( 180 ) 2024.08.09.

---

**( 111 ) 198.209**

( 180 ) 2024.08.17.

---

---

**( 111 ) 201.727**

( 180 ) 2024.08.05.

---

**( 111 ) 213.714**

( 180 ) 2024.08.05.

---

**( 111 ) 213.780**

( 180 ) 2024.08.12.

---

**( 111 ) 213.781**

( 180 ) 2024.08.12.

---

**( 111 ) 213.782**

( 180 ) 2024.08.27.

---

**( 111 ) 214.065**

( 180 ) 2024.08.26.

---

**( 111 ) 214.144**

( 180 ) 2024.08.20.

---

**( 111 ) 214.897**

( 180 ) 2024.08.19.

---

**( 111 ) 214.899**

( 180 ) 2024.08.05.

---

**( 111 ) 214.907**

( 180 ) 2024.08.19.

---

**( 111 ) 214.972**

( 180 ) 2024.08.13.

---

**( 111 ) 215.014**

( 180 ) 2024.08.11.

---

**( 111 ) 215.017**

( 180 ) 2024.08.11.

---

**( 111 ) 215.021**

( 180 ) 2024.08.12.

---

**( 111 ) 215.052**

( 180 ) 2024.08.04.

---

**( 111 ) 215.058**

( 180 ) 2024.08.06.

---

**( 111 ) 215.097**

( 180 ) 2024.08.27.

---

Nemzeti védjegyoltalom megszűnése

---

**( 111 ) 215.098**

( 180 ) 2024.08.27.

---

**( 111 ) 215.128**

( 180 ) 2024.08.13.

---

**( 111 ) 215.129**

( 180 ) 2024.08.29.

---

**( 111 ) 215.132**

( 180 ) 2024.08.01.

---

**( 111 ) 215.133**

( 180 ) 2024.08.14.

---

**( 111 ) 215.134**

( 180 ) 2024.08.14.

---

**( 111 ) 215.163**

( 180 ) 2024.08.06.

---

**( 111 ) 215.164**

( 180 ) 2024.08.27.

---

**( 111 ) 215.170**

( 180 ) 2024.08.18.

---

**( 111 ) 215.199**

( 180 ) 2024.08.07.

---

**( 111 ) 215.200**

( 180 ) 2024.08.07.

---

**( 111 ) 215.240**

( 180 ) 2024.08.06.

---

**( 111 ) 215.280**

( 180 ) 2024.08.01.

---

**( 111 ) 215.289**

( 180 ) 2024.08.05.

---

**( 111 ) 215.307**

( 180 ) 2024.08.04.

---

**( 111 ) 215.319**

( 180 ) 2024.08.19.

---

**( 111 ) 215.321**

( 180 ) 2024.08.27.

---

**( 111 ) 215.338**

---

Nemzeti védjegyoltalom megszűnése

---

( 180 ) 2024.08.06.

---

**( 111 ) 215.343**

( 180 ) 2024.08.25.

---

**( 111 ) 215.360**

( 180 ) 2024.08.25.

---

**( 111 ) 215.379**

( 180 ) 2024.08.06.

---

**( 111 ) 215.395**

( 180 ) 2024.08.11.

---

**( 111 ) 215.416**

( 180 ) 2024.08.15.

---

**( 111 ) 215.425**

( 180 ) 2024.08.22.

---

**( 111 ) 215.447**

( 180 ) 2024.08.28.

---

**( 111 ) 215.471**

( 180 ) 2024.08.05.

---

**( 111 ) 215.480**

( 180 ) 2024.08.27.

---

**( 111 ) 215.481**

( 180 ) 2024.08.27.

---

**( 111 ) 215.494**

( 180 ) 2024.08.22.

---

**( 111 ) 215.496**

( 180 ) 2024.08.22.

---

**( 111 ) 215.498**

( 180 ) 2024.08.14.

---

**( 111 ) 215.500**

( 180 ) 2024.08.14.

---

**( 111 ) 215.503**

( 180 ) 2024.08.14.

---

**( 111 ) 215.548**

( 180 ) 2024.08.28.

---

**( 111 ) 215.549**

( 180 ) 2024.08.28.

---

---

**( 111 ) 215.568**

( 180 ) 2024.08.13.

---

**( 111 ) 215.581**

( 180 ) 2024.08.29.

---

**( 111 ) 215.586**

( 180 ) 2024.07.03.

---

**( 111 ) 215.604**

( 180 ) 2024.08.19.

---

**( 111 ) 215.626**

( 180 ) 2024.08.19.

---

**( 111 ) 215.627**

( 180 ) 2024.08.18.

---

**( 111 ) 215.628**

( 180 ) 2024.08.05.

---

**( 111 ) 215.636**

( 180 ) 2024.08.19.

---

**( 111 ) 215.651**

( 180 ) 2024.08.06.

---

**( 111 ) 215.654**

( 180 ) 2024.08.26.

---

**( 111 ) 215.655**

( 180 ) 2024.08.26.

---

**( 111 ) 215.656**

( 180 ) 2024.08.27.

---

**( 111 ) 215.657**

( 180 ) 2024.08.27.

---

**( 111 ) 215.658**

( 180 ) 2024.08.27.

---

**( 111 ) 215.696**

( 180 ) 2024.08.19.

---

**( 111 ) 215.703**

( 180 ) 2024.08.19.

---

**( 111 ) 215.723**

( 180 ) 2024.08.26.

---



Nemzeti védjegyoltalom megszűnése

---

**( 111 ) 215.750**

( 180 ) 2024.08.27.

---

**( 111 ) 215.766**

( 180 ) 2024.08.22.

---

**( 111 ) 215.784**

( 180 ) 2024.08.22.

---

**( 111 ) 215.843**

( 180 ) 2024.08.11.

---

**( 111 ) 215.918**

( 180 ) 2024.08.14.

---

**( 111 ) 216.012**

( 180 ) 2024.08.19.

---

**( 111 ) 216.032**

( 180 ) 2024.08.18.

---

**( 111 ) 216.094**

( 180 ) 2024.08.22.

---

**( 111 ) 216.099**

( 180 ) 2024.08.04.

---

**( 111 ) 216.100**

( 180 ) 2024.08.29.

---

**( 111 ) 216.157**

( 180 ) 2024.08.27.

---

**( 111 ) 216.455**

( 180 ) 2024.08.29.

---

**( 111 ) 216.522**

( 180 ) 2024.08.29.

---

**( 111 ) 216.539**

( 180 ) 2024.08.29.

---

**( 111 ) 216.681**

( 180 ) 2024.08.25.

---

**( 111 ) 216.762**

( 180 ) 2024.08.25.

---

**( 111 ) 216.873**

( 180 ) 2024.08.19.

---

**( 111 ) 217.077**

---

Nemzeti védjegyoltalom megszűnése

---

( 180 ) 2024.08.25.

---

( 111 ) **219.341**

( 180 ) 2024.08.19.

---

A rovat 156 darab közlést tartalmaz.

---

**Védjegyoltalom megszűnése lemondás miatt**

---

( 111 ) **241.976**

( 732 ) Next Frontier Media Kft., Budapest (HU)

---

A rovat 1 darab közlést tartalmaz.

---

**Védjegyoltalom törlése**

---

( 111 ) **232.958**

( 732 ) Kishonti István, Budapest (HU)

---

A rovat 1 darab közlést tartalmaz.

---

**Védjegyoltalom részleges megszűnése**

---

**Védjegyoltalomról való részleges lemondás**

---

**( 111 ) 224.111**

( 732 ) Karl Media Group Kft., Újlengyel (HU) Bárány Attila Ottó, Vecsés (HU) Eleven Events Kft., Budapest (HU)

( 511 ) 41 Zenei rendezvények szervezése, lebonyolítása, illetve táncos rendezvények szervezése, lebonyolítása.

---

**( 111 ) 243.524**

( 732 ) Kermann IT Solutions Nyilvánosan Működő Részvénytársaság, Budapest (HU)

( 511 ) 42 Informatikai konzultációs szolgáltatások, kivéve a digitális tokenek, decentralizált alkalmazás tokenek, blokklánc alapú eszközök, kriptopénz, virtuális valuta és digitális valuta területén.

---

**( 111 ) 243.523**

( 732 ) Kermann IT Solutions Nyilvánosan Működő Részvénytársaság, Budapest (HU)

( 511 ) 42 Informatikai konzultációs szolgáltatások, kivéve a digitális tokenek, decentralizált alkalmazás tokenek, blokklánc alapú eszközök, kriptopénz, virtuális valuta és digitális valuta területén.

---

**( 111 ) 243.525**

( 732 ) Kermann IT Solutions Nyilvánosan Működő Részvénytársaság, Budapest (HU)

( 511 ) 42 Informatikai konzultációs szolgáltatások, kivéve a digitális tokenek, decentralizált alkalmazás tokenek, blokklánc alapú eszközök, kriptopénz, virtuális valuta és digitális valuta területén.

---

**( 111 ) 243.526**

( 732 ) Kermann IT Solutions Nyilvánosan Működő Részvénytársaság, Budapest (HU)

( 511 ) 42 Informatikai konzultációs szolgáltatások, kivéve a digitális tokenek, decentralizált alkalmazás tokenek, blokklánc alapú eszközök, kriptopénz, virtuális valuta és digitális valuta területén

---

A rovat 5 darab közlést tartalmaz.

**Védjegyoltalom megújítása**

---

**( 111 ) 116.948**

( 732 ) SCHOTT Aktiengesellschaft, Mainz (DE)

---

**( 111 ) 117.368**

( 732 ) The Procter & Gamble Company, Cincinnati, Ohio (US)

---

**( 111 ) 125.599**

( 732 ) The Procter & Gamble Company, Cincinnati, Ohio (US)

---

**( 111 ) 139.440**

( 732 ) HENKEL MAGYARORSZÁG Termelési és Kereskedelmi Kft., Budapest (HU)

---

**( 111 ) 139.490**

( 732 ) Danubius Szálloda és Gyógyüdülő Zártkörűen Működő Részvénytársaság, Budapest (HU)

---

**( 111 ) 139.491**

( 732 ) Danubius Szálloda és Gyógyüdülő Zártkörűen Működő Részvénytársaság, Budapest (HU)

---

**( 111 ) 139.493**

( 732 ) Danubius Szálloda és Gyógyüdülő Zártkörűen Működő Részvénytársaság, Budapest (HU)

---

**( 111 ) 139.494**

( 732 ) Danubius Szálloda és Gyógyüdülő Zártkörűen Működő Részvénytársaság, Budapest (HU)

---

**( 111 ) 139.495**

( 732 ) Danubius Szálloda és Gyógyüdülő Zártkörűen Működő Részvénytársaság, Budapest (HU)

---

**( 111 ) 139.496**

( 732 ) Danubius Szálloda és Gyógyüdülő Zártkörűen Működő Részvénytársaság, Budapest (HU)

---

**( 111 ) 139.512**

( 732 ) CadLine Kft., Budapest (HU)

---

**( 111 ) 142.065**

( 732 ) Syngenta Limited, Bracknell, Berkshire RG42 6EY (GB)

---

**( 111 ) 142.535**

( 732 ) Fruit of the Loom Inc., Bowling Green, Kentucky (US)

---

**( 111 ) 143.148**

( 732 ) Mondelez Europe GmbH, Glattpark (CH)

---

**( 111 ) 143.812**

( 732 ) MEDIKÉMIA Ipari és Kereskedelmi Zrt., Szeged (HU)

---

**( 111 ) 144.210**

( 732 ) Harris Holdings, Inc., City of Stone Mountain, State of Georgia (US)

---

**( 111 ) 144.211**

---

Nemzeti védjegyoltalom megújítása

---

( 732 ) Harris Holdings, Inc., City of Stone Mountain, State of Georgia (US)

---

( 111 ) **144.254**

( 732 ) Apple Inc., Cupertino, California (US)

---

( 111 ) **144.507**

( 732 ) BC International Group, Inc., New York, New York (US)

---

( 111 ) **144.693**

( 732 ) The Absolut Company Aktiebolag, Stockholm (SE)

---

( 111 ) **144.949**

( 732 ) Sanatmetal Kft., Eger (HU)

---

( 111 ) **144.977**

( 732 ) Jack Daniel's Properties, Inc. (Delaware állam törvényei szerint létesült vállalat), San Rafael, Kalifornia (US)

---

( 111 ) **145.625**

( 732 ) Bayer Consumer Care AG,, Basel (CH)

---

( 111 ) **147.461**

( 732 ) Pipecon Csőtechnika Ipari, Kereskedelmi és Szolgáltató Kft., Diósd (HU)

---

( 111 ) **148.237**

( 732 ) Fruit of the Loom Inc., Bowling Green, Kentucky (US)

---

( 111 ) **155.409**

( 732 ) Visa International Service Association, Foster City, Kalifornia (US)

---

( 111 ) **158.205**

( 732 ) Kentucky Fried Chicken International Holdings LLC, Plano, TX (US)

---

( 111 ) **181.471**

( 732 ) MEDIKÉMIA Ipari és Kereskedelmi Zrt., Szeged (HU)

---

( 111 ) **183.564**

( 732 ) MCS Central Europe Sp.z o.o., Gadki (PL)

---

( 111 ) **184.165**

( 732 ) Vilka Hungaria Mezőgazdasági és Élelmiszeripari Termelő és Értékesítő Kft., BÉlapátfalva (HU)

---

( 111 ) **184.467**

( 732 ) Foltin-Globe Kft., Nagytarcsa (HU)

---

( 111 ) **185.029**

( 732 ) TOP SERVICE Hungária Szolgáltató Kft., Budapest (HU)

---

( 111 ) **185.307**

( 732 ) Médecins Sans Frontières International, Genève (CH)

---

( 111 ) **185.318**

( 732 ) Mediaworks Hungary Zrt., Budapest (HU)

---

---

( 111 ) 185.345

( 732 ) Mediaworks Hungary Zrt., Budapest (HU)

---

( 111 ) 185.455

( 732 ) Valta Limited, Vaduz (LI)

---

( 111 ) 185.747

( 732 ) Daiichi Sankyo Company, Limited, Tokyo (JP)

---

( 111 ) 186.145

( 732 ) Green Rose Kft., Budapest (HU)

---

( 111 ) 186.583

( 732 ) MTT Media Korlátolt Felelősségű Társaság, Budaörs (HU)

---

( 111 ) 186.588

( 732 ) MEDI-RADIOPHARMA Kft., Érd (HU)

---

( 111 ) 186.722

( 732 ) MEDI-RADIOPHARMA Kft., Érd (HU)

---

( 111 ) 186.738

( 732 ) Pécsi Sörfőzde Zrt., Pécs (HU)

---

( 111 ) 195.910

( 732 ) Empire Brands (Pvt) Ltd., Kalanimulla, Angoda (LK)

---

( 111 ) 213.745

( 732 ) Uniqball Kft., Budapest (HU)

---

( 111 ) 214.243

( 732 ) Szabó András, Pápa (HU)

---

( 111 ) 214.545

( 732 ) Dante International S.A., Bukarest (RO)

---

( 111 ) 214.967

( 732 ) Opticar '99 Kft., Szigetszentmiklós (HU)

---

( 111 ) 214.985

( 732 ) KLIMA ÉS HŰTÉSTECHNOLÓGIA TERVEZŐ, SZERELŐ ÉS KERESKEDELMI KORLÁTOLT  
FELELŐSSÉGŰ TÁRSASÁG, Budapest (HU)

---

( 111 ) 214.999

( 732 ) Kovács Tibor Csaba, Budapest (HU)

---

( 111 ) 215.009

( 732 ) Ipari Elektronikai Kft., Budapest (HU)

---

( 111 ) 215.363

( 732 ) Szántó Emil, Abu Dhabi (AE)

---

---

**( 111 ) 215.392**( 732 ) Domino TV Műsorszolgáltató Zrt., Budapest (HU)

---

**( 111 ) 215.715**( 732 ) Dante International S.A., Bukarest (RO)

---

**( 111 ) 215.798**( 732 ) Bábolna Bio Zrt., Budapest (HU)

---

**( 111 ) 215.857**( 732 ) Kwizda Agro Hungary Kereskedelmi Kft., Budapest (HU)

---

**( 111 ) 215.881**( 732 ) Optima Forma Kft., Budapest (HU)

---

**( 111 ) 215.895**

( 732 ) Esterházy Antal Rudolf 1/2, Fertőd (HU)

Esterházy Bardadim Szvetlana 1/2, Fertőd (HU)

---

**( 111 ) 215.896**

( 732 ) Esterházy Antal Rudolf 1/2, Fertőd (HU)

Esterházy Bardadim Szvetlana 1/2, Fertőd (HU)

---

**( 111 ) 215.988**( 732 ) Dante International S.A., Bukarest (RO)

---

**( 111 ) 215.989**( 732 ) Dante International S.A., Bukarest (RO)

---

**( 111 ) 216.173**( 732 ) Jobb Veled a Világ Alapítvány, Budapest (HU)

---

**( 111 ) 216.195**( 732 ) Optic One Kereskedelmi Betéti Társaság, Érd (HU)

---

**( 111 ) 216.249**( 732 ) BAT Pécsi Dohánygyár Kft., Budapest (HU)

---

**( 111 ) 216.260**( 732 ) Örvendi László, Hajdúszoboszló (HU)

---

**( 111 ) 216.305**( 732 ) LAGON-FINAGRO Gyártó, Szolgáltató és Tanácsadó Kft., Budapest (HU)

---

**( 111 ) 216.358**( 732 ) Alföldi Tej Értékesítő és Beszerző Korlátolt Felelősségű Társaság, Székesfehérvár (HU)

---

**( 111 ) 216.544**( 732 ) Nemzeti Artista- Előadó- és Cirkuszművészeti Központ Nonprofit Korlátolt Felelősségű Társaság, Budapest (HU)

---

**( 111 ) 216.621**

( 732 ) BSP Ingatlanberuházó Kft., Esztergom (HU)

---

**( 111 ) 216.810**

( 732 ) Panzi-Pet Kft., Budapest (HU)

---

**( 111 ) 216.923**

( 732 ) Blue Ideas Korlátolt Felelősségű Társaság, Budapest (HU)

---

**( 111 ) 216.949**

( 732 ) Culevit Rákkutató és Gyógyszerfejlesztő Kft., Budapest (HU)

---

**( 111 ) 217.004**

( 732 ) OPTEN Informatikai Korlátolt Felelősségű Társaság, Budapest (HU)

---

**( 111 ) 217.064**

( 732 ) Zsiráf Építőanyagok Korlátolt Felelősségű Társaság, Solymár (HU)

---

**( 111 ) 217.066**

( 732 ) Kiss László, Nyíregyháza (HU)

---

**( 111 ) 217.202**

( 732 ) Profident Fogászati Centrum Kft., Budapest (HU)

---

**( 111 ) 217.206**

( 732 ) Steelvent 2000 Zrt., Miskolc (HU)

---

A rovat 76 darab közlést tartalmaz.



**Vegyes védjegyközlemények - Lajstromozott védjegyeket érintő közlemények**

---

**Jogutódlás/Jogutódlás és képviselési megbízás**

---

**( 111 ) 132.184**

( 732 ) NORGREN LLC, Littleton, Colorado (US)

( 740 ) Dr. Miskolczi Mária ügyvéd, Budapest

---

**( 111 ) 132.185**

( 732 ) NORGREN LLC, Littleton, Colorado (US)

( 740 ) Dr. Miskolczi Mária ügyvéd, Budapest

---

**( 111 ) 151.438**

( 732 ) Berényi János, Budapest (HU)

---

**( 111 ) 160.959**

( 732 ) DuPont Specialty Prodcuts USA, LLC, Wilmington, DE (US)

( 740 ) Dr. Kocsomba Nelli Ügyvédi Iroda, Budapest

---

**( 111 ) 161.883**

( 732 ) DuPont Specialty Prodcuts USA, LLC, Wilmington, DE (US)

( 740 ) Dr. Kocsomba Nelli Ügyvédi Iroda, Budapest

---

**( 111 ) 183.702**

( 732 ) Opella Healthcare Group SAS, Neully-Sur-Seine (FR)

( 740 ) Danubia Szabadalmi és Jogi Iroda Kft., Budapest

---

**( 111 ) 185.739**

( 732 ) Roomba Design Studio Korlátolt Felelősségű Társaság, Budapest (HU)

---

**( 111 ) 186.145**

( 732 ) Green Rose Kft., Budapest (HU)

---

**( 111 ) 188.189**

( 732 ) Opella Healthcare Group SAS, Neully-Sur-Seine (FR)

( 740 ) Danubia Szabadalmi és Jogi Iroda Kft., Budapest

---

**( 111 ) 196.743**

( 732 ) Opella Healthcare Group SAS, Neully-Sur-Seine (FR)

( 740 ) Danubia Szabadalmi és Jogi Iroda Kft., Budapest

---

**( 111 ) 196.799**

( 732 ) NCR Voyix Corporation, Atlanta (US)

( 740 ) Danubia Szabadalmi és Jogi Iroda Kft., Budapest

---

**( 111 ) 202.843**

( 732 ) Szallas Group Zrt., Miskolc (HU)

( 740 ) Kovács és Szalay Ügyvédi Iroda, Budapest

---

**( 111 ) 210.739**

---

( 732 ) Szallas Group Zrt., Miskolc (HU)

( 740 ) Kovács és Szalay Ügyvédi Iroda, Budapest

---

**( 111 ) 211.882**

( 732 ) Opella Healthcare Group SAS, Neully-Sur-Seine (FR)

( 740 ) Danubia Szabadalmi és Jogi Iroda Kft., Budapest

---

**( 111 ) 214.054**

( 732 ) Opella Healthcare Group SAS, Neully-Sur-Seine (FR)

( 740 ) Danubia Szabadalmi és Jogi Iroda Kft., Budapest

---

**( 111 ) 215.798**

( 732 ) Bábolna Bio Zrt., Budapest (HU)

( 740 ) PATENDER Kft., Budapest

---

**( 111 ) 216.411**

( 732 ) Szallas Group Zrt., Miskolc (HU)

( 740 ) Kovács és Szalay Ügyvédi Iroda, Budapest

---

**( 111 ) 218.191**

( 732 ) Gergics Róbert 100%, Budapest (HU)

( 740 ) dr. Mező Barnabás, Oppenheim Ügyvédi Iroda, Budapest

---

**( 111 ) 218.796**

( 732 ) Opella Healthcare Group SAS, Neully-Sur-Seine (FR)

( 740 ) Danubia Szabadalmi és Jogi Iroda Kft., Budapest

---

**( 111 ) 218.895**

( 732 ) Opella Healthcare Group SAS, Neully-Sur-Seine (FR)

( 740 ) Danubia Szabadalmi és Jogi Iroda Kft., Budapest

---

**( 111 ) 218.896**

( 732 ) Opella Healthcare Group SAS, Neully-Sur-Seine (FR)

( 740 ) Danubia Szabadalmi és Jogi Iroda Kft., Budapest

---

**( 111 ) 218.917**

( 732 ) Opella Healthcare Group SAS, Neully-Sur-Seine (FR)

( 740 ) Danubia Szabadalmi és Jogi Iroda Kft., Budapest

---

**( 111 ) 218.918**

( 732 ) Opella Healthcare Group SAS, Neully-Sur-Seine (FR)

( 740 ) Danubia Szabadalmi és Jogi Iroda Kft., Budapest

---

**( 111 ) 218.919**

( 732 ) Opella Healthcare Group SAS, Neully-Sur-Seine (FR)

( 740 ) Danubia Szabadalmi és Jogi Iroda Kft., Budapest

---

**( 111 ) 219.028**

( 732 ) Opella Healthcare Group SAS, Neully-Sur-Seine (FR)

( 740 ) Danubia Szabadalmi és Jogi Iroda Kft., Budapest

---

**( 111 ) 220.197**

( 732 ) Opella Healthcare Group SAS, Neully-Sur-Seine (FR)

( 740 ) Danubia Szabadalmi és Jogi Iroda Kft., Budapest

---

**( 111 ) 220.282**

( 732 ) Szallas Group Zrt., Miskolc (HU)

( 740 ) Kovács és Szalay Ügyvédi Iroda, Budapest

---

**( 111 ) 220.422**

( 732 ) Opella Healthcare Group SAS, Neully-Sur-Seine (FR)

( 740 ) Danubia Szabadalmi és Jogi Iroda Kft., Budapest

---

**( 111 ) 226.606**

( 732 ) Szallas Group Zrt., Miskolc (HU)

( 740 ) Kovács és Szalay Ügyvédi Iroda, Budapest

---

**( 111 ) 227.558**

( 732 ) Opella Healthcare Group SAS, Neully-Sur-Seine (FR)

( 740 ) Danubia Szabadalmi és Jogi Iroda Kft., Budapest

---

**( 111 ) 237.194**

( 732 ) Szallas Group Zrt., Miskolc (HU)

( 740 ) Kovács és Szalay Ügyvédi Iroda, Budapest

---

**( 111 ) 237.195**

( 732 ) Szallas Group Zrt., Miskolc (HU)

( 740 ) Kovács és Szalay Ügyvédi Iroda, Budapest

---

**( 111 ) 237.197**

( 732 ) Szallas Group Zrt., Miskolc (HU)

( 740 ) Kovács és Szalay Ügyvédi Iroda, Budapest

---

A rovat 33 darab közlést tartalmaz.

---

### **Képviselési megbízás**

---

**( 111 ) 143.133**

( 732 ) Nomad Foods Europe Limited, Woking (GB)

( 740 ) SBGK Ügyvédi Iroda, Budapest

---

**( 111 ) 143.148**

( 732 ) Mondelez Europe GmbH, Glattpark (CH)

( 740 ) SBGK Ügyvédi Iroda, Budapest

---

**( 111 ) 144.254**

( 732 ) Apple Inc., Cupertino, California (US)

( 740 ) Dr. Csányi Balázs Mihály ügyvéd, Budapest

---

**( 111 ) 144.949**

( 732 ) Sanatmetal Kft., Eger (HU)

---

( 740 ) PATINORG KFT., Budapest

---

( 111 ) 145.625

( 732 ) Bayer Consumer Care AG,, Basel (CH)

( 740 ) Danubia Szabadalmi és Jogi Iroda Kft., Budapest

---

( 111 ) 190.718

( 732 ) BDK Budapesti Dísz- és Közvilágítási Korlátolt Felelősségű Társaság, Budapest (HU)

( 740 ) Oppenheim Ügyvédi Iroda, Budapest

---

( 111 ) 217.004

( 732 ) OPTEN Informatikai Korlátolt Felelősségű Társaság, Budapest (HU)

( 740 ) Dr. Bán Gergely Ügyvédi Iroda, Budapest

---

A rovat 7 darab közlést tartalmaz.

---

### Képviselő megszűnése

---

( 111 ) 150.423

( 732 ) EKO Konzervipari Kft., Nyíregyháza (HU)

---

( 111 ) 215.392

( 732 ) Domino TV Műsorszolgáltató Zrt., Budapest (HU)

---

( 111 ) 230.759

( 732 ) Pham Truong Son, Budapest (HU)

---

( 111 ) 230.782

( 732 ) Pham Truong Son, Budapest (HU)

---

A rovat 4 darab közlést tartalmaz.

---

### Képviselő név- és címváltozása

---

( 111 ) 144.977

( 732 ) Jack Daniel's Properties, Inc. (Delaware állam törvényei szerint létesült vállalat), San Rafael, Kalifornia (US)

---

( 111 ) 155.409

( 732 ) Visa International Service Association, Foster City, Kalifornia (US)

---

A rovat 2 darab közlést tartalmaz.

---

### Név-, illetve címváltozás

---

( 111 ) 114.467

( 732 ) Chevron Intellectual Property LLC (a State of Delaware, U.S.A. Limited Liability Company), Houston (US)

---

( 111 ) 118.196

( 732 ) Chevron Intellectual Property LLC (a State of Delaware, U.S.A. Limited Liability Company), Houston (US)

---

**( 111 ) 118.199**

( 732 ) Chevron Intellectual Property LLC (a State of Delaware, U.S.A. Limited Liability Company), Houston (US)

---

**( 111 ) 119.685**

( 732 ) Chevron Intellectual Property LLC (a State of Delaware, U.S.A. Limited Liability Company), Houston (US)

---

**( 111 ) 120.319**

( 732 ) Chevron Intellectual Property LLC (a State of Delaware, U.S.A. Limited Liability Company), Houston (US)

---

**( 111 ) 120.408**

( 732 ) Chevron Intellectual Property LLC (a State of Delaware, U.S.A. Limited Liability Company), Houston (US)

---

**( 111 ) 121.462**

( 732 ) Chevron Intellectual Property LLC (a State of Delaware, U.S.A. Limited Liability Company), Houston (US)

---

**( 111 ) 121.463**

( 732 ) Chevron Intellectual Property LLC (a State of Delaware, U.S.A. Limited Liability Company), Houston (US)

---

**( 111 ) 121.464**

( 732 ) Chevron Intellectual Property LLC (a State of Delaware, U.S.A. Limited Liability Company), Houston (US)

---

**( 111 ) 121.881**

( 732 ) Chevron Intellectual Property LLC (a State of Delaware, U.S.A. Limited Liability Company), Houston (US)

---

**( 111 ) 132.472**

( 732 ) Chevron Intellectual Property LLC (a State of Delaware, U.S.A. Limited Liability Company), Houston (US)

---

**( 111 ) 134.172**

( 732 ) Chevron Intellectual Property LLC (a State of Delaware, U.S.A. Limited Liability Company), Houston (US)

---

**( 111 ) 134.180**

( 732 ) Chevron Intellectual Property LLC (a State of Delaware, U.S.A. Limited Liability Company), Houston (US)

---

**( 111 ) 134.182**

( 732 ) Chevron Intellectual Property LLC (a State of Delaware, U.S.A. Limited Liability Company), Houston (US)

---

**( 111 ) 134.351**

( 732 ) Chevron Intellectual Property LLC (a State of Delaware, U.S.A. Limited Liability Company), Houston (US)

---

**( 111 ) 134.355**

( 732 ) Chevron Intellectual Property LLC (a State of Delaware, U.S.A. Limited Liability Company), Houston (US)

---

**( 111 ) 134.687**

( 732 ) Chevron Intellectual Property LLC (a State of Delaware, U.S.A. Limited Liability Company), Houston (US)

---

**( 111 ) 139.490**

( 732 ) Danubius Szálloda és Gyógyüdülő Zártkörűen Működő Részvénytársaság, Budapest (HU)

---

**( 111 ) 139.491**

( 732 ) Danubius Szálloda és Gyógyüdülő Zártkörűen Működő Részvénytársaság, Budapest (HU)

---

**( 111 ) 139.493**

( 732 ) Danubius Szálloda és Gyógyüdülő Zártkörűen Működő Részvénytársaság, Budapest (HU)

---

**( 111 ) 139.494**

( 732 ) Danubius Szálloda és Gyógyüdülő Zártkörűen Működő Részvénytársaság, Budapest (HU)

---

**( 111 ) 139.495**

( 732 ) Danubius Szálloda és Gyógyüdülő Zártkörűen Működő Részvénytársaság, Budapest (HU)

---

**( 111 ) 139.496**

( 732 ) Danubius Szálloda és Gyógyüdülő Zártkörűen Működő Részvénytársaság, Budapest (HU)

---

**( 111 ) 140.016**

( 732 ) Chevron Intellectual Property LLC (a State of Delaware, U.S.A. Limited Liability Company), Houston (US)

---

**( 111 ) 140.040**

( 732 ) Chevron Intellectual Property LLC (a State of Delaware, U.S.A. Limited Liability Company), Houston (US)

---

**( 111 ) 144.210**

( 732 ) Harris Holdings, Inc., City of Stone Mountain, State of Georgia (US)

---

**( 111 ) 144.211**

( 732 ) Harris Holdings, Inc., City of Stone Mountain, State of Georgia (US)

---

**( 111 ) 144.254**

( 732 ) Apple Inc., Cupertino, California (US)

---

**( 111 ) 158.205**

( 732 ) Kentucky Fried Chicken International Holdings LLC, Plano, TX (US)

---

**( 111 ) 168.619**

( 732 ) Chevron Intellectual Property LLC (a State of Delaware, U.S.A. Limited Liability Company), Houston (US)

---

**( 111 ) 184.165**

( 732 ) Vilka Hungaria Mezőgazdasági és Élelmiszeripari Termelő és Értékesítő Kft., Béalapátfalva (HU)

---

**( 111 ) 185.307**

( 732 ) Médecins Sans Frontières International, Genève (CH)

---

**( 111 ) 185.455**

( 732 ) Valta Limited, Vaduz (LI)

---

**( 111 ) 186.477**

( 732 ) Chevron Intellectual Property LLC (a State of Delaware, U.S.A. Limited Liability Company), Houston (US)

---

**( 111 ) 186.588**

( 732 ) MEDI-RADIOPHARMA Kft., Érd (HU)

---

**( 111 ) 186.722**

( 732 ) MEDI-RADIOPHARMA Kft., Érd (HU)

---

**( 111 ) 195.910**

---

( 732 ) Empire Brands (Pvt) Ltd., Kalanimulla, Angoda (LK)

---

( 111 ) 215.009

( 732 ) Ipari Elektronikai Kft., Budapest (HU)

---

( 111 ) 215.135

( 732 ) Goya Foods, Inc., Jersey City, New Jersey (US)

---

( 111 ) 215.392

( 732 ) Domino TV Műsorszolgáltató Zrt., Budapest (HU)

---

( 111 ) 215.857

( 732 ) Kwizda Agro Hungary Kereskedelmi Kft., Budapest (HU)

---

( 111 ) 216.173

( 732 ) Jobb Veled a Világ Alapítvány, Budapest (HU)

---

( 111 ) 216.195

( 732 ) Optic One Kereskedelmi Betéti Társaság, Érd (HU)

---

( 111 ) 216.249

( 732 ) BAT Pécsi Dohánygyár Kft., Budapest (HU)

---

( 111 ) 216.260

( 732 ) Örvendi László, Hajdúszoboszló (HU)

---

( 111 ) 216.544

( 732 ) Nemzeti Artista- Előadó- és Cirkuszművészeti Központ Nonprofit Korlátolt Felelősségű Társaság, Budapest (HU)

---

( 111 ) 216.810

( 732 ) Panzi-Pet Kft., Budapest (HU)

---

( 111 ) 217.004

( 732 ) OPTEN Informatikai Korlátolt Felelősségű Társaság, Budapest (HU)

---

( 111 ) 217.202

( 732 ) Profident Fogászati Centrum Kft., Budapest (HU)

---

( 111 ) 243.523

( 732 ) Kermann IT Solutions Nyilvánosan Működő Részvénytársaság, Budapest (HU)

---

( 111 ) 243.524

( 732 ) Kermann IT Solutions Nyilvánosan Működő Részvénytársaság, Budapest (HU)

---

( 111 ) 243.525

( 732 ) Kermann IT Solutions Nyilvánosan Működő Részvénytársaság, Budapest (HU)

---

( 111 ) 243.526

( 732 ) Kermann IT Solutions Nyilvánosan Működő Részvénytársaság, Budapest (HU)

---

A rovat 53 darab közlést tartalmaz.

---

---

**Adatjavítás**

---

**( 111 ) 227.932**

---

A rovat 1 darab közlést tartalmaz.



## Vegyes védjegyközlemények - Védjegybejelentéseket érintő közlemények

---

### Jogutódlás

---

( 210 ) M 19 01482

( 731 ) Kálnoki-Kis Emese Mária 1/2, Budapest (HU)

Zsoldos-Biró Diána 1/2, Budapest (HU)

---

A rovat 1 darab közlést tartalmaz.

---

### Képviselési megbízás

---

( 210 ) M 24 02076

( 731 ) Adboom Creative Kft., Budapest (HU)

( 740 ) Kovári Szabadalmi és Védjegy Iroda Kft., Budapest

---

( 210 ) M 24 02077

( 731 ) Adboom Creative Kft., Budapest (HU)

( 740 ) Kovári Szabadalmi és Védjegy Iroda Kft., Budapest

---

A rovat 2 darab közlést tartalmaz.

---

### Képviselési változás

---

( 210 ) M 23 00819

( 731 ) "RE-CORD NÍVÓ 2000" Kereskedelmi és Szolgáltató Korlátolt Felelősségű Társaság, Ajak (HU)

( 740 ) Hennelné Dr. Komor Ildikó Ügyvédi Iroda, Budapest

---

( 210 ) M 24 02407

( 731 ) APPLE INC., Cupertino, California (US)

( 740 ) Dr. Csányi Balázs Mihály ügyvéd, Budapest

---

A rovat 2 darab közlést tartalmaz.

---

## Helyreigazítás

---

A Szabadalmi Közlöny és Védjegyértesítő 2024. július 14-én megjelent „Nemzeti védjegybejelentések meghirdetése” rovatában, a következő védjegybejelentések tévesen jelentek meg, mivel már korábban meg lettek hirdetve, a 2024. június 14-i Szabadalmi Közlöny és Védjegyértesítőben.

Az ismételt megjelenő bejelentések a következők:

**( 210 ) M 24 00568**

**( 220 ) 2024.02.16.**

( 731 ) Egis Gyógyszergyár Zrt., Budapest (HU)

( 740 ) dr. Béres Evelin Erzsébet, Budapest

**( 541 ) RINVISBO**

( 511 ) 5 Gyógyszerészeti készítmények emberi felhasználásra; vitaminkészítmények; diétás táplálékkiegészítők; táplálékkiegészítők és diétás készítmények; gyógyhatású kenőcsök; gyógyhatású krémek bőrre; antiszeptikus készítmények; fertőtlenítőszer.

---

**( 210 ) M 24 00506**

**( 220 ) 2024.02.14.**

( 731 ) Váradi Jekatyerina, Budapest (HU)

( 740 ) Horváth Zsolt Ügyvédi Iroda, Budapest

**( 546 )**



( 511 ) 41 Nevelés; szakmai képzés; szórakoztatás; sport- és kulturális tevékenységek.

---

**( 210 ) M 24 00639**

**( 220 ) 2024.02.22.**

( 731 ) Borbély Alexandra, Győr (HU)

( 740 ) Dr. Mészáros T. Tamás ügyvéd, Győr

**( 541 ) Beauty's Secret**

( 511 ) 3 Műszempillák

---

**( 210 ) M 24 00569**

**( 220 ) 2024.02.16.**

( 731 ) Egis Gyógyszergyár Zrt., Budapest (HU)

( 740 ) dr. Béres Evelin Erzsébet, Budapest

**( 541 ) EKTRACLEN**

( 511 ) 5 Gyógyszerészeti készítmények emberi felhasználásra; vitaminkészítmények; diétás táplálékkiegészítők; táplálékkiegészítők és diétás készítmények; gyógyhatású kenőcsök; gyógyhatású krémek bőrre; antiszeptikus készítmények; fertőtlenítőszer.

---

**( 210 ) M 24 00573**

**( 220 ) 2024.02.16.**

( 731 ) Good Biom Kft., Budapest (HU)

**( 541 ) Matos**

( 511 ) 3 Fogtisztító szerek és szájjvizek; gyógyanyagokat nem tartalmazó szájöblítő szerek; nem gyógyhatású szájöblítők, szájjvizek; nem gyógyhatású szájspray-k; száj- és fogápoló kozmetikai készítmények; száj (lehelet) frissítő; szájjápolási készítmények [nem gyógyhatású]; szájjápoló készletek; szájjfrissítők, leheletfrissítők, nem orvosi használatra; szájhigiénés készítmények; szájöblítők, szájjvizek; szájspray-k, nem gyógyászati használatra; szájjvizek, nem gyógyászati célra; fogfehérítő készítmények; fogfehérítő paszták; fogfehérítő krémek; fogfehérítő tollak; fogfehérítő zselék; fogkrémek; fogmosásra szolgáló készítmények; fogmosó készítmények; fogpaszta; fogtisztító folyadékok, oldatok; lenyelhető fogkrém; nem gyógyhatású fogkrémek; folyékony fogkrém; rágható fogkrémek; rágható fogtisztító készítmények; spray formájú tisztítószeres sportolók fogvédőinek frissítéséhez. 5 Antimikrobiális szájjvizek, szájöblítők; antiszeptikus szájjvizek; fogászati öblögetők, szájöblítők; gyógyászati készítmények rossz szájszag kezelésére; gyógyhatású szájjápoló készítmények; gyógyhatású, fogkefére helyezendő szájjápoló zselék; anyagok fogak helyreállításához; anyagok fogjavításhoz; anyagok fogkoronákhoz; emberi fogyasztásra szánt nyomelem készítmények; fogászati megelőzésre szolgáló szerek; gyógyhatású fogkrémek; gyógyászati fogyasztószeresek; gyógyhatású szájöblítők fogszuvasodás ellen; gyógyszerek fogászati használatra; gyógyszeres fogkrémek; gyógyszeres fogselyem; gyógyszerészeti készítmények fogászati célokra; készítmények adalékanyagokként élelmiszerekhez, emberi fogyasztásra [gyógyszeres]; nem gyógyászati célú étrend-kiegészítők emberi fogyasztásra; sűrű folyadékok fogászati használatra; étrend-kiegészítők gyógyászati célokra; étrend-kiegészítőként használható gyógyélelmiszerek; gyógynövény-kiegészítők speciális étrendet igénylő személyeknek; humán étrend-kiegészítők; homeopátiás étrend-kiegészítők; lecitin étrend-kiegészítők; nem gyógyászati célú étrend-kiegészítők emberek számára; ásványi táplálék-kiegészítők emberi fogyasztásra; diétás táplálékkiegészítők; étrend- és táplálékkiegészítők; főleg vitaminokból készült egészségügyi táplálékkiegészítők; főleg ásványi anyagokból készült egészségügyi táplálékkiegészítők; folyékony gyógynövényes táplálékkiegészítők; folyékony táplálékkiegészítők; gyógyászati célokra alkalmas, keményítőtől készült táplálékkiegészítők; nyomelemekből álló étrend- és táplálékkiegészítők; táplálékkiegészítők; táplálékkiegészítők és diétás készítmények; táplálékkiegészítők nem gyógyászati használatra; A-vitamin készítmények; B-vitamin készítmények; C-vitamin készítmények; D-vitamin készítmények; folyékony vitaminkiegészítők; egyes vitaminkészítmények; vitamin cseppek; vitamin és ásványi anyag kiegészítők; vitamin- és ásványianyag-készítmények; vitamin italok; vitamin kiegészítők; vitaminkészítmények; vitaminkészítmények ételkiegészítők formájában; vitaminnal dúsított italok gyógyászati célokra; vitaminok és vitamin-készítmények; vitaminokat tartalmazó étrend-kiegészítők; vitaminos gumicukorkák; vitamintabletták; probiotikus készítmények gyógyászati célokra az emésztőrendszerben található flóra egészséges egyensúlyának fenntartására; probiotikus kiegészítők.

35 Étrend-kiegészítőkkel kapcsolatos nagykereskedelmi szolgáltatások; étrendk-iegészítőkkal kapcsolatos kiskereskedelmi szolgáltatások; árubemutatók szervezése reklámozási célokra; bemutató [promóciós/reklámozási célokra]; audio-vizuális bemutatók előkészítése és lebonyolítása reklámcélokra; kirakatrendezési szolgáltatások reklámozási célokra; fényképeszeti felszerelés bemutatása [reklámozási célból]; promóciós, reklám célú árubemutató; reklámcélú bemutatók szervezése; reklámcélú bemutatók szervezése és lebonyolítása; reklámcélú kiállítások szervezése és lebonyolítása; reklámszolgáltatások léggömbre helyezett hirdetések révén; reklámanyag-terjesztés; reklámanyag-terjesztési szolgáltatások; reklámanyagok, nevezetesen szórólapok, prospektusok, broszúrák, áruminták terjesztése, főként katalóguson keresztüli távértékesítés céljából [akár külföldi, akár belföldi]; reklámanyagok online terjesztése; reklámanyagok [röplapok, prospektusok, nyomtatványok, áruminták] terjesztése; reklámanyagok szétosztása; reklámanyagok [szórólapok, prospektusok, broszúrák, termékminták, főként katalóguson keresztüli távértékesítés céljából] akár külföldi, akár belföldi terjesztése; reklámanyagok [szórólapok, prospektusok, nyomtatványok, minták] elosztása és terjesztése; reklámanyagok terjesztése; reklámanyagok terjesztése postai úton; reklámanyagok terjesztése [szórólapok, prospektusok és nyomtatványok]; reklámanyagok utcai terjesztése; reklámhirdetések terjesztése; reklámlevél szolgáltatás; reklámlevelek és rendszeres kiadásokhoz csatolt reklám-mellékletek terjesztése; reklámminták terjesztésének lebonyolítása telefonos megkeresések alapján; reklámminták terjesztésének lebonyolítása; reklámok és kereskedelmi hirdetések terjesztése; reklámok terjesztése interneten keresztül; reklámok terjesztése online kommunikációs hálózatokon; reklámozó szórólapok terjesztése; reklámprospektusok terjesztése; reklámprospektusok terjesztésének lebonyolítása telefonos megkeresések alapján; reklámszórólapok terjesztése; reklámszövegek terjesztése; reklámterjesztés; reklámterjesztési szolgáltatások; reklámterjesztési szolgáltatások az interneten keresztül; reklámterjesztési szolgáltatások internetes online kommunikációs hálózaton keresztül; terjesztés (reklámanyag -); termékminták terjesztése reklámcélokra; termékek terjesztése, szétosztása reklámcélokból; reklám, prospektusok terjesztése; reklám-, marketing és hirdetési anyagok terjesztése; reklám- és promóciós anyagok terjesztése; prospektusok szétosztása reklámcélokra; prospektusok és termékminták terjesztése reklámcélokból; nyomtatott reklámanyagok terjesztése; levélkézbesítési vállalatok által nyújtott címzett reklámküldemény szolgáltatások; hirdetések és reklámanyagok [szórólapok, prospektusok, reklámcédulák és minták] terjesztése; címzett reklámküldemények terjesztése ügyfélszerzés és a meglévő ügyfélkör megtartása

céljából; eladási reklámozással kapcsolatos konzultációs szolgáltatások; franchise-oknak nyújtott, reklámozással kapcsolatos tanácsadási szolgáltatások; nephrosis szindróma és fokális szegmentális glomerulosclerosis [fsgs] betegségekre irányuló figyelemfelhíváshoz kapcsolódó reklámozási szolgáltatások; reklám- és marketing konzultáció; reklámozáshoz, népszerűsítéshez és marketinghez kapcsolódó szaktanácsadó szolgáltatások; reklámozásra és promóciós szolgáltatásokra vonatkozó tanácsadás; reklámfelületek és reklámanyagok bérbeadása; reklámhely biztosítása elektronikus eszközök vagy globális információs hálózatok segítségével; reklámidő bérbeadása mozikban; reklámidő kölcsönzése kommunikációs médiában; táblák bérbeadása reklámcélokra; termékek és szolgáltatások reklámozására szolgáló felület biztosítása weboldalakon; udvari táblák bérbeadása reklámcélokra; weboldalakon biztosított felületek termékek és szolgáltatások reklámozására; weboldalakon rendelkezésre álló hely biztosítása áruk és szolgáltatások reklámozása céljából; más forgalmazók szolgáltatásainak reklámozása, lehetővé téve a fogyasztók számára, hogy kényelmesen megtekinthessék és összehasonlíthassák ezen forgalmazók szolgáltatásait; reklámozással kapcsolatos közvetítői szolgáltatások; reklámozott árukkal és szolgáltatásokkal kapcsolatos telefonos megkeresések feldolgozása; felhasználói értékelési rangsorok szolgáltatása kereskedelmi vagy reklámcélokra; felhasználói vélemények szolgáltatása kereskedelmi vagy reklámcélokra; reklámcélu versenyek ügyintézése; reklámozással kapcsolatos közvetítői tevékenység; reklámszerződések tárgyalása; reklámozással, hirdetéssel kapcsolatos statisztikák összeállítása; adatindexek összeállítása kereskedelmi vagy reklámcéllal; modellügynökségi szolgáltatások reklámozási célokra; reklámozásért felelős személyzet igazgatása; reklámozással kapcsolatos modellügynökségi szolgáltatások; személyzeti menedzsment reklámozási célokra; elektronikus kereskedelem népszerűsítéséhez kapcsolódó reklámszolgáltatások; kereskedelmi kamara kereskedelem ösztönzésével kapcsolatos szolgáltatásai; kereskedelmi kamarák kereskedelem ösztönzésével kapcsolatos szolgáltatásai; üzletvezetési szolgáltatások az elektronikus kereskedelemmel kapcsolatban.

( 210 ) M 24 00495

( 220 ) 2024.02.13.

( 731 ) Kovirami Fit Korlátolt Felelősségű Társaság, Budapest (HU)

( 740 ) Kocsis és Szénássy Ügyvédi Iroda, Budapest

( 541 ) SELFIT

- ( 511 ) 5 Étrend-kiegészítők emberi fogyasztásra; táplálék-kiegészítők emberi fogyasztásra; tápanyagadalékok emberi fogyasztásra; vitaminkészítmények emberi fogyasztásra; ásványi anyagok emberi fogyasztásra; aminosavak emberi fogyasztásra; antioxidánsok emberi fogyasztásra; gyógynövények emberi fogyasztásra.  
 28 Sportcikkék és felszerelések; sportcikkkekhez kialakított tokok; felszerelések sportoláshoz és testedzéshez; játékszerek, játékok és játéktárgyak; fitness labdák; fitness gépek; fizikai erőnlét elérésére szolgáló berendezések [nem orvosi használatra]; hasizom erősítő eszközök; labdák, mint sportcikkkek; lábsúlyok testedzéshez.  
 32 Alkoholmentes italok; készítmények italokhoz; üdítőitalok; gyümölcslevek; ízesített szénsavas italok; alkoholmentes szénsavas italok; alacsony energiatartalmú üdítőitalok; szénsavas gyümölcslevek; energiaitalok; koffeintartalmú energiaitalok.  
 35 Kereskedelmi ügyletek; kereskedelmi adminisztráció; irodai munkák; online hirdetői tevékenység számítógépes hálózaton; vásárlási megrendelések ügyintézése; információ és tanácsadás fogyasztóknak (fogyasztói tanácsadás); áruk bemutatása kommunikációs médiában, kiskereskedelmi célokból; hirdetési hely kölcsönzése; honlapforgalom optimalizálása; marketing; reklámozás; reklámanyagok (röplapok, prospektusok, nyomtatványok, áruminták) terjesztése; reklámfilmek előállítás; telemarketing szolgáltatások; üzletszervezési és üzletvezetési tanácsadás.  
 41 Szakmai képzés; oktatás és tanítás; akadémiák (oktatás); alkotóműhelyek szervezése és lebonyolítása; coaching (tréning); egészségvédő klubok szolgáltatásai; gyakorlati képzések (szemléltetés); iskolák által nyújtott oktatási szolgáltatások; klubszolgáltatások (szórakoztatás vagy oktatás); know-how átadása (képzés); kulturális vagy oktatási célú kiállítások szervezése; levelező tanfolyamok; mentorálás; oktatás biztosítása; szakmai átképzés; személyes oktatófórumok rendezése és levezetése; online elérhető elektronikus publikációk, nem letölthetők; versenyek szervezése (oktatás vagy szórakoztatás); sport- és fitnessszolgáltatások; aerobik tanfolyamok; csoportos edzés oktatása; edzési [fitness] tanácsadási szolgáltatások; edzetséggel kapcsolatos tanfolyamok; edzőtermi szolgáltatások; egészség- és fitnesstréning; egészségklub szolgáltatások [egészség és fitness]; fitness edzéssel kapcsolatos konzultáció; fitnessszel kapcsolatos képzési szolgáltatások; erősítő és kondicionáló edzés; fitnessszel kapcsolatos oktatási szolgáltatások biztosítása; fitness- és edzőlétesítmények biztosítása; élő sportesemények lebonyolítása; fitness klub szolgáltatások; fitness oktatás, útmutatás; fitness tanácsadás; fitness órák vezetése; fitnesszedzési szolgáltatások; fitnessközpontok működtetése; fizikai erőnléti oktatás; sporttevékenységek oktatása; sporttevékenységek; személyi edző szolgáltatások [fitness edzés]; súlyozó edzés oktatása; tornatanítás; testedzéssel kapcsolatos oktatás; testedzés felügyelete; testedzési, testnevelési szolgáltatások; testedzéssel kapcsolatos oktatási szolgáltatások biztosítása; fitnesszedzéssel kapcsolatos információk biztosítása honlapokon; formában tartó sporttevékenységek oktatása, fitness oktatás; oktató jellegű

egészségmegőrzési és erőnléti (fitnesz) tájékoztatás nyújtása; fitnesztréninggel kapcsolatos információk rendelkezésre bocsátása online portálon keresztül; videorögzítés; videofilmgyártás; videók, videofelvételek készítése; videók gyártása; videofilmek bemutatása; videostúdiók szolgáltatásai; videoszalagok vágása; videókönyvtári szolgáltatások; filmgyártás, kivéve reklámfilmek; video- és DVD-filmgyártás; szórakoztatási célú filmgyártás.

---

( 210 ) M 24 00567

( 220 ) 2024.02.16.

( 731 ) Egis Gyógyszergyár Zrt., Budapest (HU)

( 740 ) dr. Béres Evelin Erzsébet, Budapest

( 541 ) CLENIREVE

( 511 ) 5 Gyógyszerészeti készítmények emberi felhasználásra; vitaminkészítmények; diétás táplálékkiegészítők; táplálékkiegészítők és diétás készítmények; gyógyhatású kenőcsök; gyógyhatású krémek bőrre; antiszeptikus készítmények; fertőtlenítőszer.

---

( 210 ) M 24 00504

( 220 ) 2024.02.14.

( 731 ) Simon Katinka, Tamási (HU)

( 546 )



( 511 ) 5 Humán étrend-kiegészítők; nem gyógyászati célú étrend-kiegészítők emberek számára; nem gyógyászati célú étrend-kiegészítők emberi fogyasztásra; étrend-kiegészítőként használható gyógyélelmiszerek; étrend-kiegészítők gyógyászati célokra; étrend-kiegészítő italok; étrend-kiegészítők emberek és állatok számára.  
35 Étrend-kiegészítővel kapcsolatos kiskereskedelmi szolgáltatások; étrend-kiegészítővel kapcsolatos nagykereskedelmi szolgáltatások.

---

( 210 ) M 24 00509

( 220 ) 2024.02.14.

( 731 ) Vajbirodalom Korlátolt Felelősségű Társaság, Budapest (HU)

( 546 )



( 511 ) 29 Hús, hal-, baromfi- és vadhús; húskivonatok; tartósított, fagyasztott, szárított és főzött gyümölcsök és zöldségek; zselék, lekvárok (dzsemek), kompótok; tojások; tej, sajt, vaj, joghurt és egyéb tejtermékek; étkezési olajok és zsírok.  
30 Kávésző, tea, kakaó és helyettesítők; rizs, tészta és metélt; tapióka és szágó; lisztek és más gabonakészítmények; kenyér, péksütemények és cukrászsütemények; csokoládé; fagyalt, szorbetek és más ehető

---

jégkrémek; cukor, méz, melaszszirup; élesztő, sütőporok; só, ízesítők, fűszerek, tartósított fűszernövények; ecet, szósók és egyéb fűszerek; jég [fagyott víz].

( 210 ) M 24 00502

( 220 ) 2024.02.13.

( 731 ) Bagdács Fruzsina Hajnalka, Keszthely (HU)

( 541 ) **BFH szenzomotoros fejlesztő falmászás**

( 511 ) 41 Nevelés; szakmai képzés; szórakoztatás; sport- és kulturális tevékenységek; oktatótanfolyamok lebonyolítása; oktatóvideók készítése; oktatótartalom létrehozása [írása] podcastokhoz; oktatótanfolyamok biztosítása fiatalok számára; oktató-, szórakoztató, sport- és kulturális eszközökkel és létesítményekkel kapcsolatos bérbeadási szolgáltatások; egészséggel kapcsolatos oktató tanfolyamok; egyetemi vagy főiskolai oktatás; egyetemi szolgáltatások; egyetemi szintű levelező kurzusok lebonyolítása; egyetemi oktatási szolgáltatások; iskoláskorú gyermekek egyetemi mentorálása; oktatási szolgáltatások egyetemi szintű tanfolyamok, kurzusok formájában.  
44 Orvosi szolgáltatások.

( 210 ) M 24 00169

( 220 ) 2024.01.15.

( 731 ) M-RTL Zrt., Budapest (HU)

( 740 ) dr. Gonda Gáspár, Budapest

( 541 ) ... **a szomszéd tehene**

( 511 ) 9 Adatfeldolgozó készülékek, berendezések; adatkészletek, rögzített vagy letölthető formában; audio interfészek; audio keverők; audiovizuális tanítási eszközök; audiovizuális vevőkészülékek; CD-lejátszók; CD-rom-ok; digitális fényképkeretek; digitális jelek; digitális könyvolvasók; diktafonok; DVD-lejátszók; elektromos és elektronikus effekt egységek hangszerekhez; elektromos kommutációs készülékek; elektronikus árucímkék, termékcímkék; elektronikus interaktív táblák; elektronikus kijelzőtáblák; elektronikus kotta, letölthető; érmével működő mechanizmusok televíziókészülékekhez; exponált filmek; exponált mozifilmek; exponált röntgenfilmek; felhasználó által programozható humanoid robotok, nem konfiguráltak; fejhallgatók ; fejhallgatók videojátékokhoz; fejre csatolható kijelzők gépjárművekhez; fejre helyezhető videó megjelenítő berendezések; fekete dobozok [adatrögzítők]; fényképezési diaposzítívok; filmfelvevő készülékek, berendezések; filmvágó készülékek; hajlékonylemezek, floppylemezek; hangátvitelre szolgáló készülékek; hangfelvétel-hordozók; hanglemezek; hanglokalizáló eszközök; hangreprodukáló készülékek; hangrögzítő, hangfelvevő készülékek; hangrögzítő szalagok; hangszerek digitális interfészirányítói mint audiointerfészek; hangszórók, hangosbemondók, megafonok; hangszórószekrények, hangszóródobozok; hangvezetők, hangcsatornák; hologramok; hordható videokijelző monitorok; hordozható hangszórók; hordozható médialejátszók; humanoid robotok kommunikációs és tanulási funkciókkal emberek segítésére és szórakoztatására; humanoid robotok mesterséges intelligenciával, tudományos kutatáshoz; interaktív érintőképernyős terminálok; interkommunikációs berendezések, készülék; jelzőcsengők; jelzősípok; jukeboxok [háttértároló eszközök] számítógépekhez; kamera filterek; képernyővédők mobiltelefonokhoz; kézi adó-vevők [walkie-talkie készülékek]; kézi elektronikus szótárak; kézi számítógépek [PDA]; kompakt lemezek, CD-k [audiovideo]; lemezek akkumulátorokhoz; lemezejátszók; lemezejátszótűk cseréjére szolgáló készülékek; lemezmeghajtók számítógépekhez; letölthető csengőhangok mobiltelefonokhoz; letölthető elektronikus kiadványok, publikációk; letölthető grafikák mobiltelefonokhoz; letölthető hangulatjelek mobiltelefonokhoz; letölthető képfájlok; letölthető kriptografikus kulcsok kriptoeszközök fogadásához és költéséhez; letölthető, nem helyettesíthető tokenekkel (NFT) hitelesített digitális fájlok; letölthető számítógépes játékszoftverek; letölthető számítógépes szoftver a kriptoeszköz tranzakciók kezelésére blokklánc technológiát használva; letölthető zenefájlok; logok, hajósebesség mérő műszerek; mágneses adathordozók; mágneses huzalok, mágneshuzalok; mágneses kódolók; mágneses személyazonosító kártyák; mágneslemezek; mágnesszalag-egységek számítógépekhez; magnetofonok; magnók [kazetták lejátszásához]; mechanikus jelzések, jelzőtáblák; megafonok; mélynyomók; memóriakártyák videojáték gépekhez; mikrofonok; mikroprocesszorok; modemek; monitorok [számítógép hardver]; monitorok [számítógép programok]; műholdak tudományos célokra; műholdas navigációs készülékek; műholdkereső mérőműszerek; nagyfrekvenciás készülékek; neon világítások; objektívek [lencsék] optikák; okoshangszórók; okoskarórák; okostelefonok; okoszemüvegek; operációs rendszer programok számítógépekhez, rögzített optikai adathordozók; optikai készülékek és eszközök; optikai lemezek; optikai lencsék; radarkészülékek; rádiókészülékek; rádiótávíró készülékek; rádiótelefon készülékek; rajzfilmek; rajzgépek; számítógépek; számítógépes hálózati routerek; számítógépes hardver; számítógépes játékszoftverek, rögzített; számítógépes képernyővédő rögzített vagy letölthető; szoftverek, rögzített vagy letölthető; számítógépes programok [letölthető szoftverek]; számítógépes

programok, rögzített; számítógépes szoftveralkalmazások, letölthető; számítógépes szoftverplatformok, rögzített vagy letölthető formában; számítógéphez kialakított perifériák; számítógép hordozó tokok, táskák; számítógép interfészek; számítógép-képernyőkhöz kialakított védőfóliák; számítógép memória eszközök; számlálók, mérőműszerek; szavazógépek; szelfi lencsék; táblagépek; táblagép tokok; távadók, transzmitterek [távközlés]; távirányító készülékek; távirányító készülékként működő elektronikus kulcstartók; távirógépek; táviró huzalok; táviró készülékek; tele-jelenlét robotok; TV-készülékek; TV-sugógépek; USB pendrive-ok; üzenetrögzítők; vágóberendezések mozifilmekhez; vékonyréteg-hangszórók; vetítógépek; vetítívásznak; vezetékcsatornák, kábelcsatornák [elektromosság]; vezetékek, elektromos; vezeték nélküli hordozható nyomtatók laptopokhoz és mobil eszközökhöz; vezeték nélküli mikrofonok hangszóróval; videojáték patronok, kazetták; videokamerák; videokazetták (1; )videokazetták (2); videoképernyők; videó keverőpultok; videomagnók, képmagnók; videotelefonok; videovetítők, projektorok; virtuális valóság headsetek; zenegépek [jukeboxok].

35 Adatindexek összeállítása kereskedelmi vagy reklámcéllal; adatkutató számítógépes fájlokban; adatok frissítése és karbantartása számítógépes adatbázisokban; ajándék-nyilvántartási szolgáltatások; árszínhasonlító szolgáltatások; árubemutató; árucikkek promóciója influencerszerek segítségével; áruk bemutatása kommunikációs médiában, kiskereskedelmi célokból; áruk és szolgáltatások engedélyezésének kereskedelmi ügyintéző; áruk és szolgáltatások promóciója sportesemények szponzorálásával; befolyásoló marketing; célzott marketing; divatbemutatók szervezése promóciós célokból; értékesítési promóciós szolgáltatások; felhasználói értékelési rangsorok szolgáltatása kereskedelmi vagy reklámcélokra; felhasználói vélemények szolgáltatása kereskedelmi vagy reklámcélokra; gazdasági előrejelzések; gazdasági versennyel kapcsolatos információszerzési szolgáltatások; hirdetési- és reklámszolgáltatások; hirdetési felület kölcsönzése; hirdetőtábla bérbeadása [reklámtábla]; honlapforgalom optimalizálása; információk számítógépes adatbázisokba való gyűjtése; információk számítógépes adatbázisokba való rendezése; írott kommunikáció és adatok regisztrálása; kereskedelmi és üzleti kapcsolattartási adatok biztosítása; kereskedelmi információ és tanácsadás fogyasztóknak [fogyasztói tanácsadás]; kereskedelmi információs ügynökségek; kereskedelmi közvetítői szolgáltatások; kereskedelmi lobbizási szolgáltatások; kereskedelmi rendezvények szervezése és lebonyolítása; kereskedelmi tranzakciók tárgyalása és megállapodások kötése harmadik fél számára; kereskedelmi- vagy reklámcélú kiállítások; kereskedelmi- vagy reklámcélú vásárok szervezése; keresőmotor-optimalizálás reklámozás céljából; kommunikáció átírása [irodai funkciók]; konzultáció személyzeti kérdésekben; közönségkapcsolati kommunikációs stratégiára vonatkozó tanácsadás; közönségszolgálati szolgáltatások; közvélemény-kutatás; kutatások ügyletekkel kapcsolatban; manöken/modell közvetítés reklám- vagy kereskedelmi célból; marketing koncepciók kidolgozása marketing szolgáltatások; mások számára márkaidentitást létrehozó reklámszolgáltatások médiakapcsolati szolgáltatások; nyilvántartásokban tárolt adatok frissítése és karbantartása; online hirdetői tevékenység számítógépes hálózaton; online kiskereskedelmi szolgáltatások letölthető csengőhangokhoz; online kiskereskedelmi szolgáltatások letölthető digitális zenéhez; online kiskereskedelmi szolgáltatások letölthető és előre rögzíthető zenéhez és filmekhez; online piactér biztosítása áruk és szolgáltatások eladói és vásárlói részére; outsourcing szolgáltatások [üzleti segítségnyújtás]; Pay Per Click (PPC) hirdetés; piaci információszerzési szolgáltatások biztosítása; piaci tanulmányok; piackutatás; rádiós reklámozás; reklámananyag frissítése; reklámananyagok kölcsönzése; reklámananyagok [röplapok, prospektusok, nyomtatványok, áruminták] terjesztése; reklámcélú forgatókönyvírás; reklámeszközök tervezése és formatervezése; reklámfilmek készítése; reklámidő kölcsönzése kommunikációs médiában; reklámkommunikációs stratégiára vonatkozó tanácsadás; reklámkonceptiók kidolgozása; reklámlevél szolgáltatás; reklámszövegek írása; reklámszövegek publikálása; reklámterjesztés; reklámügynökségek, hirdetési ügynökségek; sajtófigyelés; statisztikák összeállítása; szabadteri reklámozás, hirdetés; számítógépes fájlkezelés, adatkezelés; szövegszerkesztés; szponzorok felkutatása; távközlési szolgáltatásokhoz kapcsolódó előfizetések ügyintéző; telemarketing szolgáltatások; teleshop műsorok gyártása; televíziós reklámozás; televíziós vásárlási műsorok készítése; ügyfélprofil meghatározása kereskedelmi vagy marketing célokra; üzleti értékelések; üzleti hatékonysági szakértő szolgáltatásai; üzleti információk; üzleti információk nyújtása weboldalon keresztül; üzleti konzultációs szolgáltatások; üzleti konzultációs szolgáltatások digitális transzformációhoz; üzleti közvetítési szolgáltatások potenciális magánbefektetők és tőkét igénylő vállalkozások összehozásával kapcsolatosan; üzleti menedzsment előadóművészek részére; üzleti szerződések tárgyalása másik fél megbízásából; üzleti tájékoztatás, információnyújtás; üzleti vizsgálatok, kutatások; üzletszervezési és üzletvezetési tanácsadás; üzletszervezéssel kapcsolatos konzultáció; üzletvezetési konzultáció; üzletvezetési tanácsadási szolgáltatások; üzletvitel szabadúszó szolgáltatók részére; vállalati kommunikációs szolgáltatások; vásárlási megrendelések ügyintéző; webindexelés kereskedelmi vagy reklám célokra.

38 Digitális fájlok továbbítása; elektronikus hirdetőtábla szolgáltatás [távközlési szolgáltatás]; elektronikus levelezés, e-mail; felhasználói hozzáférés biztosítása számítógépes világhálókhöz; globális számítógépes hálózatokhoz való hozzáférési idő biztosítása; hangposta szolgáltatások; hírügynökségek; hozzáférés biztosítása adatbázisokhoz; információszolgáltatás távközlési ügyekben; internetes fórumok biztosítása; kábeltelevíziós műsorszórás; kommunikáció száloptikás hálózatok segítségével; kommunikáció számítógép terminálokkal; közösségi hálózatok fórumai [chat szobák]; mobiltelefonos kommunikáció; modemek kölcsönzése; műholdas

átvitel; nagysebességű adatátvitel; podcastok átvitele; rádióadás; rádiós kommunikáció; személyhívó szolgáltatások [rádió, telefonon vagy egyéb elektronikus kommunikációs eszközön keresztül]; távkonferencia szolgáltatás; távközlési berendezések kölcsönzése; távközlési csatornák biztosítása távvásárláshoz; távközlési útválasztás és csomópont szolgáltatások (beszélgetésterelés és összeköttetés); telefon- és mobiltelefon szolgáltatások (1); telefon- és mobiltelefon szolgáltatások (2); telekommunikációs csatlakozások biztosítása egy globális számítógépes hálózathoz; televíziós műsorszórás, közvetítés; üdvözlőkártyák továbbítása online; üzenetek és képek továbbítása számítógépek segítségével; üzenetek küldése; vezeték nélküli műsorterjesztés; videokonferencia szolgáltatások; video on-demand közvetítések.

41 Audioberendezések kölcsönzése; cosplay szórakoztató rendezvények szervezése; dalírás; digitális zene szolgáltatása az interneten [nem letölthető]; diszkók szolgáltatásai; divatbemutatók szervezése szórakoztató célokból; drónos fényképezési szolgáltatások; drónos videózási szolgáltatások; éjszakai klubok; elektronikus kiadványszerkesztés; elektronikus könyvek és folyóiratok online publikálása; előadások rendezése; előadóművészek szolgáltatásai; élő előadások bemutatása; felhasználói értékelések szolgáltatása szórakoztató vagy kulturális célokra; felhasználói értékelési rangsorok szolgáltatása szórakoztató vagy kulturális célokra; feliratozás; fényképészet; filmek feliratozása; filmes kellékek kölcsönzése; filmfelvevő berendezések kölcsönzése; filmforgalmazás; filmgyártás, kivéve reklámfilmek; filmrendezés, a reklámfilmek kivételével; filmstúdiók; filmszínházi előadások, filmbemutatók; forgatókönyvírás; forgatókönyvírás, nem reklámcélra; fotóriportok készítése; hangfelvételek kölcsönzése; hangmérnöki szolgáltatások rendezvényekhez; hangversenyek, koncertek szervezése és lebonyolítása; helyfoglalás show-műsorokra; helyszínek biztosítása élő szerepjátékokhoz [LARP]; játékfelszerelések kölcsönzése; játékkölcsönzés; jegyirodai szolgáltatások [szórakoztatás]; jelbeszéd fordítása; karaoke szolgáltatás nyújtása; konferenciák szervezése és lebonyolítása; kongresszusok szervezése és lebonyolítása; könyvkiadás; kulturális vagy oktatási célú kiállítások szervezése; lemezlovas [DJ] szolgáltatások; mentorálás; mikrofilmzés; mozifilmek kölcsönzése; művészeti alkotások bérbeadása; művészeti galériák által nyújtott kulturális, oktatási és szórakoztató szolgáltatások; nem letölthető filmek biztosítása digitális videotár szolgáltatások útján; nem letölthető televízióműsorok biztosítása digitális videotár szolgáltatások útján; nem reklámcéllú szövegek publikálása; nyereményjátékok működtetése; oktatás biztosítása; oktatási információs szolgáltatások; online elektronikus kiadványok biztosítása, nem letölthetők; online nem letölthető képek biztosítása; online, nem letölthető videók biztosítása; partik tervezése [szórakoztatás]; podcastok gyártása; rádió- és televíziókölcsönzés; rádió- és televízióműsorok készítése; rádió- és televízióműsorok ütemezése; rádiós szórakoztatás; riporter szolgáltatások; show-műsorok készítése; show-műsorok szervezése [impresszáriók szolgáltatásai]; stúdiószolgáltatások; szabadidős tevékenységekkel kapcsolatos tájékoztatás, számítógépes hálózatról online biztosított játékszolgáltatások; szépségversenyek szervezése; szimpóziumok szervezése és lebonyolítása; színházi produkciók; szinkronizálás; színpadi díszletek kölcsönzése; szórakozási, szórakoztató információk; szórakoztató szolgáltatások; szövegszerkesztés [kivéve reklámszövegek]; televíziós szórakoztatás; varieté-előadások bemutatása; videofelvevők kölcsönzése; videokamerák kölcsönzése; videorögzítés; videoszalagok kölcsönzése; videoszalagok vágása; videószerkesztési szolgáltatások eseményekhez; világítástechnikai szolgáltatások eseményekhez; világítóberendezések kölcsönzése színházak vagy televíziós stúdiók részére; zenei produkciók; zenekarok szolgáltatásai; zeneszerzés.

**( 210 ) M 24 00647**

**( 220 ) 2024.02.23.**

( 731 ) OLIMBA Kft., Budapest (HU)

( 740 ) Süle Ügyvédi Iroda, Budapest

**( 541 ) Pulzus**

( 511 ) 33 Alkoholos italok (sörök kivételével); alkoholos készítmények italok készítéséhez; alkoholtartalmú eszenciák és kivonatok; készítmények alkoholos italok készítéséhez.

A rovat 13 darab közlést tartalmaz.



## NEMZETKÖZI VÉDJEGYKÖZLEMÉNYEK

### Védjegybejelentések meghirdetése

( 111 ) 1.339.009

( 546 )



( 511 ) 9, 35, 37, 42

( 580 ) 2024.06.27.

( 450 ) GAZ 24/2024

( 111 ) 1.514.162

( 546 )



( 511 ) 35

( 580 ) 2024.06.20.

( 450 ) GAZ 23/2024

( 111 ) 1.549.455

( 546 )



( 511 ) 35

( 580 ) 2024.06.20.

( 450 ) GAZ 23/2024

( 111 ) 1.596.257

( 546 )



( 511 ) 6, 19

( 580 ) 2024.06.20.

( 450 ) GAZ 23/2024

( 111 ) 1.614.620

( 546 )



( 511 ) 29-30, 32

( 580 ) 2024.06.27.

( 450 ) GAZ 24/2024

( 111 ) 1.659.679

( 541 ) LUJA

( 511 ) 10

( 580 ) 2024.06.20.

( 450 ) GAZ 23/2024

( 111 ) 1.680.611

( 546 ) **GOOMAX**

( 511 ) 6

( 580 ) 2024.06.20.

( 450 ) GAZ 23/2024

---

( 111 ) 1.686.439

( 546 ) **VOLARE**

( 511 ) 9, 35-36, 39

( 580 ) 2024.06.20.

( 450 ) GAZ 23/2024

---

( 111 ) 1.698.507

( 546 ) **ANTI BRANDY**

( 511 ) 33

( 580 ) 2024.06.20.

( 450 ) GAZ 23/2024

---

( 111 ) 1.719.657

( 546 ) **kentkart**

( 511 ) 9, 35, 38, 42

( 580 ) 2024.06.20.

( 450 ) GAZ 23/2024

---

( 111 ) 1.768.830

( 541 ) **MicroClean**

( 511 ) 7

( 580 ) 2024.06.20.

( 450 ) GAZ 23/2024

---

( 111 ) 1.794.387

( 546 )



( 511 ) 9

( 580 ) 2024.06.20.

( 450 ) GAZ 23/2024

---

( 111 ) 1.794.409

( 541 ) **Mobihome**

( 511 ) 12

( 580 ) 2024.06.20.

( 450 ) GAZ 23/2024

---

( 111 ) 1.794.411

---

( 541 ) **Expeda**

( 511 ) 12

( 580 ) 2024.06.20.

( 450 ) GAZ 23/2024

---

( 111 ) **1.794.517**

( 541 ) **PROFESSORADO**

( 511 ) 33

( 580 ) 2024.06.20.

( 450 ) GAZ 23/2024

---

( 111 ) **1.794.644**

( 541 ) **LOOKAH**

( 511 ) 9, 34

( 580 ) 2024.06.20.

( 450 ) GAZ 23/2024

---

( 111 ) **1.794.649**

( 546 )  **TERCELO**

( 511 ) 12

( 580 ) 2024.06.20.

( 450 ) GAZ 23/2024

---

( 111 ) **1.794.658**

( 541 ) **REDCLICK**

( 511 ) 9, 36

( 580 ) 2024.06.20.

( 450 ) GAZ 23/2024

---

( 111 ) **1.794.757**

( 546 )



( 511 ) 2

( 580 ) 2024.06.20.

( 450 ) GAZ 23/2024

---

( 111 ) **1.794.948**

( 541 ) **Comet FYNE**

( 511 ) 9

( 580 ) 2024.06.20.

( 450 ) GAZ 23/2024

---

( 111 ) **1.795.047**

( 541 ) **PROVINI**

( 511 ) 6-7, 19, 37

---

( 580 ) 2024.06.20.

( 450 ) GAZ 23/2024

---

( 111 ) 1.795.290

( 546 ) 

( 511 ) 30

( 580 ) 2024.06.20.

( 450 ) GAZ 23/2024

---

( 111 ) 1.795.320

( 546 ) 

( 511 ) 5

( 580 ) 2024.06.20.

( 450 ) GAZ 23/2024

---

( 111 ) 1.795.451

( 546 ) 

( 511 ) 9, 11, 36

( 580 ) 2024.06.20.

( 450 ) GAZ 23/2024

---

( 111 ) 1.795.569

( 541 ) FULL HAIR WONDER

( 511 ) 3

( 580 ) 2024.06.27.

( 450 ) GAZ 24/2024

---

( 111 ) 1.795.626

( 546 ) 

( 511 ) 16, 25, 35, 39, 41-42

( 580 ) 2024.06.27.

( 450 ) GAZ 24/2024

---

( 111 ) 1.795.627

( 546 ) 

( 511 ) 16, 25, 35, 39, 41-42

( 580 ) 2024.06.27.

( 450 ) GAZ 24/2024

---

( 111 ) 1.795.628

( 546 )



( 511 ) 16, 25, 35, 39, 41-42

( 580 ) 2024.06.27.

( 450 ) GAZ 24/2024

---

( 111 ) 1.795.629



( 511 ) 16, 25, 35, 39, 41-42

( 580 ) 2024.06.27.

( 450 ) GAZ 24/2024

---

( 111 ) 1.795.630



( 511 ) 16, 25, 35, 39, 41-42

( 580 ) 2024.06.27.

( 450 ) GAZ 24/2024

---

( 111 ) 1.795.631



( 511 ) 16, 25, 35, 39, 41-42

( 580 ) 2024.06.27.

( 450 ) GAZ 24/2024

---

( 111 ) 1.795.632



( 511 ) 16, 25, 35, 39, 41-42

( 580 ) 2024.06.27.

( 450 ) GAZ 24/2024

---

( 111 ) 1.795.667

( 546 )



( 511 ) 16, 25, 35, 39, 41-42

( 580 ) 2024.06.27.

( 450 ) GAZ 24/2024

---

( 111 ) 1.795.791

( 546 )



( 511 ) 9, 36

( 580 ) 2024.06.27.

( 450 ) GAZ 24/2024

---

( 111 ) 1.795.792

( 541 ) DAVILOZON

( 511 ) 5

( 580 ) 2024.06.27.

( 450 ) GAZ 24/2024

---

( 111 ) 1.795.842

( 541 ) SANTA BARBARA

( 511 ) 33

( 580 ) 2024.06.27.

( 450 ) GAZ 24/2024

---

( 111 ) 1.795.931

( 541 ) Pýrilax

( 511 ) 5

( 580 ) 2024.06.27.

( 450 ) GAZ 24/2024

---

( 111 ) 1.795.971

( 541 ) DAXANLO

( 511 ) 5

( 580 ) 2024.06.27.

( 450 ) GAZ 24/2024

---

( 111 ) 1.795.983

( 546 )



( 511 ) 1

( 580 ) 2024.06.27.

( 450 ) GAZ 24/2024

---

( 111 ) 1.796.158

( 546 ) GABRIEL

( 511 ) 28

( 580 ) 2024.06.27.

( 450 ) GAZ 24/2024

---

( 111 ) 1.796.294

( 546 ) **DARNYTSIA**

( 511 ) 5, 35

( 580 ) 2024.06.27.

( 450 ) GAZ 24/2024

---

( 111 ) 1.796.785

( 541 ) **JASON MARKK**

( 511 ) 37

( 580 ) 2024.06.27.

( 450 ) GAZ 24/2024

---

( 111 ) 1.796.792

( 546 )

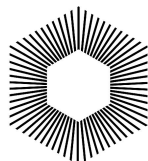

BLÉ DE FONTY

( 511 ) 3, 5, 32, 35

( 580 ) 2024.06.27.

( 450 ) GAZ 24/2024

---

( 111 ) 1.796.815

( 541 ) **BIH**

( 511 ) 3

( 580 ) 2024.06.27.

( 450 ) GAZ 24/2024

---

( 111 ) 1.796.850

( 546 ) **Redc(ick**

( 511 ) 9, 36

( 580 ) 2024.06.27.

( 450 ) GAZ 24/2024

---

A rovat 45 darab közlést tartalmaz.

**Bejegyzések a kiegészítő lajstromba**  
**Védjegybejelentések magyarországi oltalmának elismerése**

---

**( 111 ) 1.476.456**

( 151 ) 2024.09.12.

---

**( 111 ) 1.776.576**

( 151 ) 2024.09.12.

---

**( 111 ) 1.776.653**

( 151 ) 2024.09.12.

---

**( 111 ) 1.776.689**

( 151 ) 2024.09.12.

---

**( 111 ) 1.776.762**

( 151 ) 2024.09.12.

---

**( 111 ) 1.776.767**

( 151 ) 2024.09.12.

---

**( 111 ) 1.776.772**

( 151 ) 2024.09.12.

---

**( 111 ) 1.776.783**

( 151 ) 2024.09.12.

---

**( 111 ) 1.776.861**

( 151 ) 2024.09.12.

---

**( 111 ) 1.776.862**

( 151 ) 2024.09.12.

---

**( 111 ) 1.776.875**

( 151 ) 2024.09.12.

---

**( 111 ) 1.776.912**

( 151 ) 2024.09.12.

---

**( 111 ) 1.777.177**

( 151 ) 2024.09.12.

---

**( 111 ) 1.777.223**

( 151 ) 2024.09.12.

---

**( 111 ) 1.777.234**

( 151 ) 2024.09.12.

---

**( 111 ) 1.777.404**

( 151 ) 2024.09.12.

---



( 111 ) 1.777.536

( 151 ) 2024.09.12.

---

A rovat 17 darab közlést tartalmaz.

## INTÉZMÉNYI KÖZLEMÉNYEK

## Hirdetményi úton történő kézbesítés

A döntés ügyszáma és az intézkedés száma:	<b>D 24 00049 / 6</b>
A döntés tárgya:	Formatervezési mintaoltalom megadása
A címzett(ek) neve(i) és utolsó ismert címe:	Horváth István, Budapest, 1112 Kapolcs u. 4. (HU)
A döntés ügyszáma és az intézkedés száma:	<b>F 24 00022 / 5</b>
A döntés tárgya:	Felhívás hiánypótlásra
A címzett(ek) neve(i) és utolsó ismert címe:	Fucskó Imre, Debrecen, 4031 Földi J. u. 9/A (HU) Fucskó Imre, Budapest, 1025 Mandula u. 33. I/2. (HU)
A döntés ügyszáma és az intézkedés száma:	<b>M 04 03330 / 12</b>
A döntés tárgya:	Védjegyoltalom megszűnése
A címzett(ek) neve(i) és utolsó ismert címe:	Del Viscio Tiziana, Budapest, 1111 Lágymányosi u. 5. (HU)
A döntés ügyszáma és az intézkedés száma:	<b>M 04 03347 / 11</b>
A döntés tárgya:	Védjegyoltalom megszűnése
A címzett(ek) neve(i) és utolsó ismert címe:	PRINCE OLIVER Bt., Dunakeszi, 2120 Madách I.u.1/A. (HU)
A döntés ügyszáma és az intézkedés száma:	<b>M 04 03406 / 13</b>
A döntés tárgya:	Védjegyoltalom megszűnése
A címzett(ek) neve(i) és utolsó ismert címe:	Geo-Consult Bt., Pécs, 7632 Zsuzsanna utca 3. (HU)
A döntés ügyszáma és az intézkedés száma:	<b>M 04 03435 / 10</b>
A döntés tárgya:	Védjegyoltalom megszűnése
A címzett(ek) neve(i) és utolsó ismert címe:	KURRENS Ruhaiipari Korlátolt Felelősségű Társaság, Budapest, 1119 Fehérvári út 83-85. (HU)
A döntés ügyszáma és az intézkedés száma:	<b>M 04 03505 / 14</b>
A döntés tárgya:	Védjegyoltalom megszűnése
A címzett(ek) neve(i) és utolsó ismert címe:	MAXBALLOON Kft., Budapest, 1021 Hűvösvölgyi út 163/B. fszt. 1. (HU)
A döntés ügyszáma és az intézkedés száma:	<b>M 04 03583 / 14</b>
A döntés tárgya:	Védjegyoltalom megszűnése
A címzett(ek) neve(i) és utolsó ismert címe:	Magyar Közigazgatásfejlesztési Zrt., Budapest, 1022 Fillér u. 60. (HU)
A döntés ügyszáma és az intézkedés száma:	<b>M 04 03625 / 10</b>
A döntés tárgya:	Védjegyoltalom megszűnése
A címzett(ek) neve(i) és utolsó ismert címe:	Dörnyei József, Budapest, 1157 Nyírpalota u. 79/c. (HU)
A döntés ügyszáma és az intézkedés száma:	<b>M 04 03646 / 16</b>
A döntés tárgya:	Védjegyoltalom megszűnése
A címzett(ek) neve(i) és utolsó ismert címe:	SAFRAN Kft., Budapest, 1107 Száva utca 8. (HU)
A döntés ügyszáma és az intézkedés száma:	<b>M 05 00473 / 12</b>
A döntés tárgya:	Képviselőlet megszűnésének tudomásulvétele

## Hirdetményi úton történő kézbesítés

---

A címzett(ek) neve(i) és utolsó ismert címe: B.GY.FAMÍVES Kft., Tata, 2890 Gesztenye fasor 45. (HU)

---

A döntés ügyszáma és az intézkedés száma: **M 05 00473 / 13**

A döntés tárgya: Értesítés védjegyoltalom megújításának lehetőségéről

A címzett(ek) neve(i) és utolsó ismert címe: B.GY.FAMÍVES Kft., Tata, 2890 Gesztenye fasor 45. (HU)

---

A döntés ügyszáma és az intézkedés száma: **M 14 01885 / 14**

A döntés tárgya: Védjegyoltalom megújítása

A címzett(ek) neve(i) és utolsó ismert címe: Kőkényesi Gergő, Budapest, 1061 Paulay Ede u. 3. (HU)

---

A döntés ügyszáma és az intézkedés száma: **M 14 02230 / 13**

A döntés tárgya: Védjegyoltalom megszűnése

A címzett(ek) neve(i) és utolsó ismert címe: Pusztai Borbála, Budapest, 1095 Mester u. 87. (HU)

---

A döntés ügyszáma és az intézkedés száma: **M 14 02462 / 8**

A döntés tárgya: Védjegyoltalom megszűnése

A címzett(ek) neve(i) és utolsó ismert címe: Takács Zoltán, Takács Ügyvédi Iroda, Szeged, 6726 Kállay Liget lakópark 5631/4. (HU)

---

A döntés ügyszáma és az intézkedés száma: **M 14 02475 / 11**

A döntés tárgya: Védjegyoltalom megszűnése

A címzett(ek) neve(i) és utolsó ismert címe: Car-Spa Kft., Budapest, 1107 Száva u. 10. (HU)

---

A döntés ügyszáma és az intézkedés száma: **M 14 02477 / 8**

A döntés tárgya: Védjegyoltalom megszűnése

A címzett(ek) neve(i) és utolsó ismert címe: György László, Pomáz, 2013 Széchenyi u. 19. (HU)

---

A döntés ügyszáma és az intézkedés száma: **M 14 02478 / 11**

A döntés tárgya: Védjegyoltalom megszűnése

A címzett(ek) neve(i) és utolsó ismert címe: Miao Wei, Budapest, 1107 Dráva u. 1. D/5. (HU)

---

A döntés ügyszáma és az intézkedés száma: **M 14 02479 / 9**

A döntés tárgya: Védjegyoltalom megújítása

A címzett(ek) neve(i) és utolsó ismert címe: Miao Wei, Budapest, 1107 Dráva u. 1. D/5. (HU)

---

A döntés ügyszáma és az intézkedés száma: **M 14 02494 / 8**

A döntés tárgya: Védjegyoltalom megszűnése

A címzett(ek) neve(i) és utolsó ismert címe: Dobozi Róbert, Pilisszentkereszt, 2098 Torony u. 9. (HU)

---

A döntés ügyszáma és az intézkedés száma: **M 14 02521 / 10**

A döntés tárgya: Védjegyoltalom megszűnése

A címzett(ek) neve(i) és utolsó ismert címe: Mohácsi Péter, Szigetszentmiklós, 2310 Háros 008014 (HU)

---

A döntés ügyszáma és az intézkedés száma: **M 14 02528 / 8**

A döntés tárgya: Védjegyoltalom megszűnése

A címzett(ek) neve(i) és utolsó ismert címe: Zilai Sándor Zoltán, Újfehértó, 4244 Kodály Zoltán u. 3. (HU)

---

A döntés ügyszáma és az intézkedés száma: **M 14 02531 / 24**

A döntés tárgya: Védjegyoltalom megszűnése

A címzett(ek) neve(i) és utolsó ismert címe: HUNGAROTEX Külkereskedelmi Zrt., Budapest, 1044 Ipari park u.

---

## Hirdetményi úton történő kézbesítés

10. (HU)

---

A döntés ügyszáma és az intézkedés száma: **M 14 02532 / 26**  
A döntés tárgya: Védjegyoltalom megszűnése  
A címzett(ek) neve(i) és utolsó ismert címe: HUNGAROTEX Külkereskedelmi Zrt., Budapest, 1044 Ipari park u.  
10. (HU)

---

A döntés ügyszáma és az intézkedés száma: **M 14 02533 / 10**  
A döntés tárgya: Védjegyoltalom megszűnése  
A címzett(ek) neve(i) és utolsó ismert címe: Dányi Roland, Dr. Dányi Roland Ügyvédi Iroda, Budapest, 1094  
Mihálkovics u. 10. (HU)

---

A döntés ügyszáma és az intézkedés száma: **M 14 02537 / 9**  
A döntés tárgya: Védjegyoltalom megszűnése  
A címzett(ek) neve(i) és utolsó ismert címe: Ticket Sales Kft., Budapest, 1111 Karinthy Frigyes út 4-6. (HU)

---

A döntés ügyszáma és az intézkedés száma: **M 14 02548 / 8**  
A döntés tárgya: Védjegyoltalom megszűnése  
A címzett(ek) neve(i) és utolsó ismert címe: Ékes Edvárd, Ékes Ügyvédi Iroda, Budapest, 1054 Hold u. 15. II/1.  
(HU)

---

A döntés ügyszáma és az intézkedés száma: **M 14 02552 / 10**  
A döntés tárgya: Védjegyoltalom megszűnése  
A címzett(ek) neve(i) és utolsó ismert címe: Candimpex Budapest Kft., Budapest, 1117 Hengermalom út 20.  
(HU)

---

A döntés ügyszáma és az intézkedés száma: **M 14 02562 / 12**  
A döntés tárgya: Védjegyoltalom megszűnése  
A címzett(ek) neve(i) és utolsó ismert címe: Pannora Kft., Debrecen, 4034 Vágóhíd u. 2. 4/14. (HU)

---

A döntés ügyszáma és az intézkedés száma: **M 14 02565 / 19**  
A döntés tárgya: Védjegyoltalom megszűnése  
A címzett(ek) neve(i) és utolsó ismert címe: HBK PARTNERS Ügyvédi Társulás, Budapest, 1085 Kálvin tér 12.  
4. em. (HU)

---

A döntés ügyszáma és az intézkedés száma: **M 14 02576 / 26**  
A döntés tárgya: Védjegyoltalom megszűnése  
A címzett(ek) neve(i) és utolsó ismert címe: Avantgarde Design Kft., Budapest, 1223 Nagytétényi út 190. (HU)

---

A döntés ügyszáma és az intézkedés száma: **M 14 02605 / 10**  
A döntés tárgya: Védjegyoltalom megszűnése  
A címzett(ek) neve(i) és utolsó ismert címe: ZerLux Hungary Lézer Alkalmazásfejlesztési Korlátolt Felelősségű  
Társaság, Gödöllő, 2100 Pattantyús Ábrahám körút 10. (HU)

---

A döntés ügyszáma és az intézkedés száma: **M 14 02607 / 17**  
A döntés tárgya: Védjegyoltalom megszűnése  
A címzett(ek) neve(i) és utolsó ismert címe: GANZ Energetikai és Technológiai Kft., Budapest, 1027 Vitéz u.  
5-7. II. em. 1. (HU)

---

A döntés ügyszáma és az intézkedés száma: **M 14 02636 / 10**

---

## Hirdetményi úton történő kézbesítés

---

A döntés tárgya:	Védjegyoltalom megszűnése
A címzett(ek) neve(i) és utolsó ismert címe:	Ólomkatona Kft., Budapest, 1108 Sírkert u. 2-4. (HU)

---

A döntés ügyszáma és az intézkedés száma:	<b>M 14 02647 / 12</b>
A döntés tárgya:	Védjegyoltalom megszűnése
A címzett(ek) neve(i) és utolsó ismert címe:	CRN Magyarország Kft., Budapest, 1155 Wysocki u. 1. (HU)

---

A döntés ügyszáma és az intézkedés száma:	<b>M 14 02996 / 9</b>
A döntés tárgya:	Képviselő megszűnésének tudomásulvétele
A címzett(ek) neve(i) és utolsó ismert címe:	Ulviczki Éva, Sár és Társai Ügyvédi Iroda, Budapest, 1243 Pf. 590. (HU)

---

A döntés ügyszáma és az intézkedés száma:	<b>M 14 03549 / 9</b>
A döntés tárgya:	Védjegyoltalom megszűnése
A címzett(ek) neve(i) és utolsó ismert címe:	Candimpex Budapest Kft., Budapest, 1117 Hengermalom út 20. (HU)

---

A döntés ügyszáma és az intézkedés száma:	<b>M 15 00295 / 9</b>
A döntés tárgya:	Értesítés védjegyoltalom megújításának lehetőségéről
A címzett(ek) neve(i) és utolsó ismert címe:	T-TRUCK Gépjárműalkatrész Forgalmazó Kft., Szombathely, 9700 Sárvár u. 56. (HU)

---

A döntés ügyszáma és az intézkedés száma:	<b>M 15 00297 / 10</b>
A döntés tárgya:	Értesítés védjegyoltalom megújításának lehetőségéről
A címzett(ek) neve(i) és utolsó ismert címe:	T-TRUCK Gépjárműalkatrész Forgalmazó Kft., Szombathely, 9700 Sárvár u. 56. (HU)

---

A döntés ügyszáma és az intézkedés száma:	<b>M 15 00300 / 9</b>
A döntés tárgya:	Értesítés védjegyoltalom megújításának lehetőségéről
A címzett(ek) neve(i) és utolsó ismert címe:	Mayer Olivér, Kaposvár, 7400 Nagyváthy János utca 14. (HU)

---

A döntés ügyszáma és az intézkedés száma:	<b>M 15 00302 / 9</b>
A döntés tárgya:	Értesítés védjegyoltalom megújításának lehetőségéről
A címzett(ek) neve(i) és utolsó ismert címe:	JóLÉlek Pszichológiai Alapítvány, Budapest, 1111 Lágymányosi út 4. (HU)

---

A döntés ügyszáma és az intézkedés száma:	<b>M 15 00307 / 7</b>
A döntés tárgya:	Értesítés védjegyoltalom megújításának lehetőségéről
A címzett(ek) neve(i) és utolsó ismert címe:	Bubee Hungary Kereskedelmi és Szolgáltató Kft., Budapest, 1048 Kordován tér 5. III. em. 14. (HU)

---

A döntés ügyszáma és az intézkedés száma:	<b>M 15 00308 / 9</b>
A döntés tárgya:	Értesítés védjegyoltalom megújításának lehetőségéről
A címzett(ek) neve(i) és utolsó ismert címe:	Zletne Fatima, Budapest, 1075 Károly körút 3/A (HU)

---

A döntés ügyszáma és az intézkedés száma:	<b>M 15 00327 / 10</b>
A döntés tárgya:	Értesítés védjegyoltalom megújításának lehetőségéről
A címzett(ek) neve(i) és utolsó ismert címe:	CETOX Analitikai és Toxikológiai Kutató, Szolgáltató és Szaktanácsadó Kft., Debrecen, 4032 Egyetem tér 1. (HU)

---

## Hirdetményi úton történő kézbesítés

---

A döntés ügyszáma és az intézkedés száma:	<b>M 15 00328 / 7</b>
A döntés tárgya:	Értesítés védjegyoltalom megújításának lehetőségéről
A címzett(ek) neve(i) és utolsó ismert címe:	Sütő László, dr. Sütő László Ügyvédi Iroda, Budapest, 1145 Amerikai út 71/b. (HU)

---

A döntés ügyszáma és az intézkedés száma:	<b>M 15 00330 / 8</b>
A döntés tárgya:	Értesítés védjegyoltalom megújításának lehetőségéről
A címzett(ek) neve(i) és utolsó ismert címe:	Magyar Szórf Akadémia Sport Egyesület, Budapest, 1062 Jókai tér 4. (HU)

---

A döntés ügyszáma és az intézkedés száma:	<b>M 15 00340 / 7</b>
A döntés tárgya:	Értesítés védjegyoltalom megújításának lehetőségéről
A címzett(ek) neve(i) és utolsó ismert címe:	Nagykerem Kft., Budapest, 1082 Nagytemplom u. 34. 2. em. 207. (HU)

---

A döntés ügyszáma és az intézkedés száma:	<b>M 15 00346 / 9</b>
A döntés tárgya:	Értesítés védjegyoltalom megújításának lehetőségéről
A címzett(ek) neve(i) és utolsó ismert címe:	Récsényi Attila, Budapest, 1147 Telepes utca 4. (HU)

---

A döntés ügyszáma és az intézkedés száma:	<b>M 15 00349 / 10</b>
A döntés tárgya:	Értesítés védjegyoltalom megújításának lehetőségéről
A címzett(ek) neve(i) és utolsó ismert címe:	Nemzeti Emlékezet Bizottságának Hivatala, Budapest 62, 1380 Pf. 1149. (HU)

---

A döntés ügyszáma és az intézkedés száma:	<b>M 15 00353 / 12</b>
A döntés tárgya:	Értesítés védjegyoltalom megújításának lehetőségéről
A címzett(ek) neve(i) és utolsó ismert címe:	Stégermájer Károly, Izsák, 6070 Kun u. 2. (HU)

---

A döntés ügyszáma és az intézkedés száma:	<b>M 15 00366 / 7</b>
A döntés tárgya:	Értesítés védjegyoltalom megújításának lehetőségéről
A címzett(ek) neve(i) és utolsó ismert címe:	Kodolányi János Főiskola, Székesfehérvár, 8000 Fürdő u. 1. (HU)

---

A döntés ügyszáma és az intézkedés száma:	<b>M 15 00367 / 9</b>
A döntés tárgya:	Értesítés védjegyoltalom megújításának lehetőségéről
A címzett(ek) neve(i) és utolsó ismert címe:	Pető Zoltán Gábor, Budapest, 1025 Józsefhegyi utca 4/a. (HU)

---

A döntés ügyszáma és az intézkedés száma:	<b>M 15 00424 / 10</b>
A döntés tárgya:	Értesítés védjegyoltalom megújításának lehetőségéről
A címzett(ek) neve(i) és utolsó ismert címe:	VICKI CRISTINA Kft., Budapest, 1061 Andrásy út 9. (HU)

---

A döntés ügyszáma és az intézkedés száma:	<b>M 15 00427 / 7</b>
A döntés tárgya:	Értesítés védjegyoltalom megújításának lehetőségéről
A címzett(ek) neve(i) és utolsó ismert címe:	Berényi Krisztina, Budapest, 1016 Hegyalja út 26. 2. emelet 6. (HU)

---

A döntés ügyszáma és az intézkedés száma:	<b>M 15 00428 / 7</b>
A döntés tárgya:	Értesítés védjegyoltalom megújításának lehetőségéről
A címzett(ek) neve(i) és utolsó ismert címe:	Berényi Krisztina, Budapest, 1016 Hegyalja út 26. 2. emelet 6. (HU)

---

## Hirdetményi úton történő kézbesítés

---

A döntés ügyszáma és az intézkedés száma:	<b>M 15 00438 / 12</b>
A döntés tárgya:	Értesítés védjegyoltalom megújításának lehetőségéről
A címzett(ek) neve(i) és utolsó ismert címe:	Premium Telekom Kft., Baja, 6500 Déry F. sétány 2. A. ép. (HU)

---

A döntés ügyszáma és az intézkedés száma:	<b>M 15 00476 / 7</b>
A döntés tárgya:	Értesítés védjegyoltalom megújításának lehetőségéről
A címzett(ek) neve(i) és utolsó ismert címe:	Kalmár Sándor, Tatabánya, 2800 Gál ltp. 712/7. (HU)

---

A döntés ügyszáma és az intézkedés száma:	<b>M 15 00480 / 11</b>
A döntés tárgya:	Értesítés védjegyoltalom megújításának lehetőségéről
A címzett(ek) neve(i) és utolsó ismert címe:	Moriani Consulting Kft., Budapest, 1052 Deák Ferenc tér 3. II. em. (HU)

---

A döntés ügyszáma és az intézkedés száma:	<b>M 15 00481 / 10</b>
A döntés tárgya:	Értesítés védjegyoltalom megújításának lehetőségéről
A címzett(ek) neve(i) és utolsó ismert címe:	Moriani Consulting Kft., Budapest, 1052 Deák Ferenc tér 3. II. em. (HU)

---

A döntés ügyszáma és az intézkedés száma:	<b>M 15 00482 / 11</b>
A döntés tárgya:	Értesítés védjegyoltalom megújításának lehetőségéről
A címzett(ek) neve(i) és utolsó ismert címe:	Moriani Consulting Kft., Budapest, 1052 Deák Ferenc tér 3. II. em. (HU)

---

A döntés ügyszáma és az intézkedés száma:	<b>M 15 00484 / 7</b>
A döntés tárgya:	Értesítés védjegyoltalom megújításának lehetőségéről
A címzett(ek) neve(i) és utolsó ismert címe:	Hetzmann Albert, Hertzmann Ügyvédi Iroda, Budapest, 1052 Párizsi u. 1. (HU)

---

A döntés ügyszáma és az intézkedés száma:	<b>M 15 00505 / 11</b>
A döntés tárgya:	Értesítés védjegyoltalom megújításának lehetőségéről
A címzett(ek) neve(i) és utolsó ismert címe:	Kun Richárd, Budapest, 1084 Bacsó Béla u. 5. 3/B. (HU)

---

A döntés ügyszáma és az intézkedés száma:	<b>M 15 00511 / 11</b>
A döntés tárgya:	Értesítés védjegyoltalom megújításának lehetőségéről
A címzett(ek) neve(i) és utolsó ismert címe:	Váti Zsuzsanna Andrea, VÁTI Ügyvédi Iroda, Budapest, 1136 Raoul Wallenberg u. 7. (HU)

---

A döntés ügyszáma és az intézkedés száma:	<b>M 15 00538 / 7</b>
A döntés tárgya:	Értesítés védjegyoltalom megújításának lehetőségéről
A címzett(ek) neve(i) és utolsó ismert címe:	Nagy Ajtony Csaba, Budapest, 1037 Montevideo u. 2/C. IV. em. (HU) HírTV Műsorszolgáltató és Hirdetésszervező Zártkörűen Működő Rt., Budapest, 1033 Szentendrei út 89-93. (HU)

---

A döntés ügyszáma és az intézkedés száma:	<b>M 15 00540 / 7</b>
A döntés tárgya:	Értesítés védjegyoltalom megújításának lehetőségéről
A címzett(ek) neve(i) és utolsó ismert címe:	Nagy Ajtony Csaba, Budapest, 1037 Montevideo u. 2/C. IV. em. (HU) HírTV Műsorszolgáltató és Hirdetésszervező Zártkörűen Működő Rt., Budapest, 1033 Szentendrei út 89-93. (HU)

---

---

A döntés ügyszáma és az intézkedés száma:	<b>M 15 00541 / 7</b>
A döntés tárgya:	Értesítés védjegyoltalom megújításának lehetőségéről
A címzett(ek) neve(i) és utolsó ismert címe:	Nagy Ajtony Csaba, Budapest, 1037 Montevideo u. 2/C. IV. em. (HU) HírTV Műsorszolgáltató és Hirdetésszervező Zártkörűen Működő Rt., Budapest, 1033 Szentendrei út 89-93. (HU)

---

A döntés ügyszáma és az intézkedés száma:	<b>M 15 00548 / 9</b>
A döntés tárgya:	Értesítés védjegyoltalom megújításának lehetőségéről
A címzett(ek) neve(i) és utolsó ismert címe:	Szabó Ferenc, Budapest, 1054 Bank u. 5. fszt. 1. (HU)

---

A döntés ügyszáma és az intézkedés száma:	<b>M 15 00563 / 25</b>
A döntés tárgya:	Értesítés védjegyoltalom megújításának lehetőségéről
A címzett(ek) neve(i) és utolsó ismert címe:	Szabó Anita Tünde ügyvéd, Budapest, 1149 Pósa Lajos u. 20-22. A. ép. 1/4. (HU)

---

A döntés ügyszáma és az intézkedés száma:	<b>M 95 00783 / 13</b>
A döntés tárgya:	Értesítés védjegyoltalom megújításának lehetőségéről
A címzett(ek) neve(i) és utolsó ismert címe:	ERU Hungaria Sajtgyártó Kft., Budapest, 1222 Nagytétényi út 13-17. (HU)

---

A döntés ügyszáma és az intézkedés száma:	<b>M 95 00980 / 11</b>
A döntés tárgya:	Értesítés védjegyoltalom megújításának lehetőségéről
A címzett(ek) neve(i) és utolsó ismert címe:	Bódis Judit ügyvéd, Győr, 9021 Árpád út 3. (HU)

---

A döntés ügyszáma és az intézkedés száma:	<b>P 22 00147 / 26</b>
A döntés tárgya:	Lemondásnak tekintés ideiglenes szabadalmi oltalomról
A címzett(ek) neve(i) és utolsó ismert címe:	Ugrai László, Budapest, 1184 Wesselényi utca 124. (HU)

---

A döntés ügyszáma és az intézkedés száma:	<b>U 17 00037 / 23</b>
A döntés tárgya:	Használati mintaoltalom megszűnése díjfizetés elmulasztása miatt
A címzett(ek) neve(i) és utolsó ismert címe:	Innovatív Térburkolatfejlesztő Kft., Budapest, 1117 Irinyi József utca 40/C 1. em. 5. (HU)

---

A döntés ügyszáma és az intézkedés száma:	<b>U 18 00018 / 20</b>
A döntés tárgya:	Használati mintaoltalom megszűnése díjfizetés elmulasztása miatt
A címzett(ek) neve(i) és utolsó ismert címe:	SN Building Kft., Miskolc, 3525 Kis-Hunyad u. 13. (HU)

---

A döntés ügyszáma és az intézkedés száma:	<b>U 23 00226 / 5</b>
A döntés tárgya:	Használatiminta-oltalmi bejelentés visszavontnak tekintése
A címzett(ek) neve(i) és utolsó ismert címe:	GÉMOSZ Elektronikai Kft., Csomád, 2161 Levente utca 14/A (HU)

---

A rovat 74 darab közlést tartalmaz.



---

SZABADALMI KÖZLÖNY ÉS VÉDJEGYÉRTESÍTŐ

a Szellemi Tulajdon Nemzeti Hivatalának hivatalos lapja

---

Webcím: <http://www.sztnh.gov.hu/kiadv/szkv/>

Felelős kiadó: Farkas Szabolcs

Szerkesztőség: Szellemi Tulajdon Nemzeti Hivatala  
1081 Budapest, II. János Pál pápa tér 7.

Telefon: (1) 312 4400

Levélcím: 1438 Budapest, Pf. 415.

E-mail: [sztnh@hipo.gov.hu](mailto:sztnh@hipo.gov.hu)

<http://www.sztnh.gov.hu>

Felelős szerkesztő: Szabó Richárd

Telefon: (1) 474 5761

---

HU ISSN 1588–0974

---