

SZABADALMI KÖZLÖNY ÉS VÉDJEGYÉRTESÍTŐ

A SZELLEMI TULAJDON NEMZETI HIVATALÁNAK
HIVATALOS LAPJA

130. ÉVFOLYAM 4. SZÁM

2025. FEBRUÁR 28.

TARTALOM

A hatósági közlemények rovataiban alkalmazott kódok és rendezési elvek.....	13
Nemzetközi tájékoztatás.....	17
A Szerzői Jogi Szakértő Testület Ügyrendje.....	18
Szabadalmi közlemények.....	P22–P40
Európai szabadalmi közlemények.....	E143–E338
Kiegészítő oltalmi tanúsítványra vonatkozó közlemények.....	S5–S9
Növényfajta-oltalmi közlemények.....	F1–F3
Használati minta közlemények.....	U16–U26
Formatervezési minta közlemények.....	D19–D28
Nemzeti védjegyközlemények.....	M383–M534
Nemzetközi védjegyközlemények.....	W37–W46
Intézményi közlemények.....	H8–H19

A hatósági közlemények rovataiban alkalmazott kódok és rendezési elvek

Az iparjogvédelmi dokumentumokat kibocsátó egyes országokat és egyes nemzetközi szervezeteket azonosító kódok (a WIPO 3. szabványa szerint)		
AD Andorra	CU Kuba	HR Horvátország
AE Egyesült Arab Emírátságok	CV Zöld-foki Köztársaság	HT Haiti
AF Afganisztán	CW Curaçao	HU Magyarország
AG Antigua és Barbuda	CY Ciprus	IB A Szellemi Tulajdon Világszervezetének (WIPO) Nemzetközi Irodája
AI Anguilla	CZ Cseh Köztársaság	ID Indonézia
AL Albánia	DE Németország	IE Írország
AM Örményország	DJ Dzsiszibuti	IL Izrael
AO Angola	DK Dánia	IM Man-sziget
AP Afrikai Országok Iparjogvédelmi Szervezete (ARIPO)	DM Dominikai Közösség	IN India
AR Argentína	DO Dominikai Köztársaság	IQ Irak
AT Ausztria	DZ Algéria	IR Iráni Iszlám Köztársaság
AU Ausztrália	EA Eurázsiai Szabadalmi Szervezet (EAPO)	IS Izland
AW Aruba	EC Ecuador	IT Olaszország
AZ Azerbajdzsán	EE Észtország	JE Jersey
BA Bosznia-Hercegovina	EG Egyiptom	JM Jamaica
BB Barbados	EH Nyugat-Szahara	JO Jordánia
BD Banglades	EM Európai Unió Szellemi Tulajdoni Hivatala (EUSZTH)	JP Japán
BE Belgium	EP Európai Szabadalmi Hivatal (EPO)	KE Kenya
BF Burkina Faso	ER Eritrea	KG Kirgizisztán
BG Bulgária	ES Spanyolország	KH Kambodzsa
BH Bahrein	ET Etiópia	KI Kiribati
BI Burundi	EU Európai Unió	KM Comore-szigetek
BJ Benin	FI Finnország	KN Saint Christopher és Nevis
BM Bermuda	FJ Fidzsi-szigetek	KP Koreai Népi Demokratikus Köztársaság
BN Brunei	FK Falkland-szigetek (Malvin-szigetek)	KR Koreai Köztársaság
BO Bolívia	FO Faröer-szigetek	KW Kuvait
BQ Bonaire, Sint Eustasius és Saba	FR Franciaország	KY Kajmán-szigetek
BR Brazília	GA Gabon	KZ Kazahsztán
BS Bahama-szigetek	GB Nagy-Britannia	LA Laoszi Népi Demokratikus Köztársaság
BT Bhután	GC Az Öböl menti Arab Államok Együttműködési Tanácsának Szabadalmi Hivatala (GCC)	LB Libanon
BV Bouvet-sziget	GD Grenada	LC Saint Lucia
BW Botswana	GE Grúzia	LI Liechtenstein
BX Benelux Szellemi Tulajdonvédelmi Hivatal (BOIP)	GG Guernsey	LK Srí Lanka
BY Belorusszia	GH Ghána	LR Libéria
BZ Belize	GI Gibraltár	LS Lesotho
CA Kanada	GL Grönland	LT Litvánia
CD Kongói Demokratikus Köztársaság	GM Gambia	LU Luxemburg
CF Közép-afrikai Köztársaság	GN Guinea	LV Lettország
CG Kongó	GQ Egyenlítői-Guinea	LY Líbia
CH Svájc	GR Görögország	MA Marokkó
CI Elefántcsontpart	GS Dél-Georgia és a Dél-Sandwich-szigetek	MC Monaco
CK Cook-szigetek	GT Guatemala	MD Moldovai Köztársaság
CL Chile	GW Bissau-Guinea	ME Montenegró
CM Kamerun	GY Guyana	MG Madagaszkár
CN Kína	HK Hongkongi Különleges Igazgatású Terület	MH Marshall-szigetek
CO Kolumbia	HN Honduras	MK Macedón Köztársaság
CR Costa Rica		ML Mali
		MM Mianmar
		MN Mongólia
		MO Makao
		MP Észak-Marina-szigetek

MR	Mauritánia	TM	Türkmenisztán	(30)	Unió elsőbbség adatai, illetve UPOV Egyezmény szerinti elsőbbség adatai
MS	Montserrat	TN	Tunézia	(40)	A közzététel napja
MT	Málta	TO	Tonga	(50)	Műszaki adatok
MU	Mauritius	TR	Törökország	(51)	Nemzetközi Szabadalmi Osztályozás (szabadalmi, illetve használati minta rovatokban); Locarnói Megállapodás szerinti osztályozás (formatervezési minta rovatokban)
MV	Maldív-szigetek	TT	Trinidad és Tobago		UPOV-kód (növényfajta-oltalmi rovatokban)
MW	Malawi	TV	Tuvalu	(53)	növényfajta fajtaneve
MX	Mexikó	TW	Tajvan (Kínai Köztársaság)	(54)	a találmány, illetve a szabadalom címe, a növényfajta fajneve, latin neve, a használati minta címe, a formatervezési minta megnevezése
MY	Malajzia	TZ	Tanzániai Egyesült Köztársaság	(55)	a növényfajta fényképe, illetve a formatervezési minta fényképe vagy rajza
MZ	Mozambik	UA	Ukrajna	(57)	szabadalmi rovatokban a kivonat, használati minta rovatokban a főigénypont (a jellemző ábrával)
NA	Namibia	UG	Uganda	(60)	Összefüggő bejelentések, szabadalmak, kiegészítő oltalmi tanúsítványok, növényfajta-oltalmak, használati minták adatai
NE	Niger	US	Amerikai Egyesült Államok	(62)	megosztás esetén a korábbi szabadalmi, növényfajta-oltalmi, illetve használati minta bejelentés ügyszáma
NG	Nigéria	UY	Uruguay	(65)	közzétételi szám (megadott szabadalmakkal kapcsolatban)
NI	Nicaragua	UZ	Üzbegisztán	(66)	belső elsőbbség napja
NL	Hollandia	VA	Szentszék	(67)	származtatást megalapozó irat adatai
NO	Norvégia	VC	Saint Vincent és Grenadine	(68)	az alapszabadalom lajstromszáma
NP	Nepál	VE	Venezuela	(70)	A jogosult, a feltaláló és a képviselő adatai
NR	Nauru	VG	Brit Virgin-szigetek	(71)	bejelentő
NU	Niue	VN	Vietnam	(72)	feltaláló, szerző, nemesítő
NZ	Új-Zéland	VU	Vanuatu	(73)	szabadalmas, jogosult
OA	Szellemi Tulajdon Afrikai Szervezete (OAPI)	WO	Szellemi Tulajdon Világszervezete (WIPO) Nemzetközi Irodája	(74)	képviselő
OM	Omán	WS	Szamoá	(80)	A Budapesti Szerződés és a Szabadalmi Együttműködési Szerződés szerinti adatok
PA	Panama	XN	Északi Szabadalmi Intézet (NPI)	(83)	a mikroorganizmus törzs (biológiai anyag) letétbe helyezésének adatai
PE	Peru	XU	Új Növényfajta Oltalmára létesült Nemzetközi Unió (UPOV)	(84)	szekvencialista, illetve táblázat
PG	Pápua Új-Guinea	XV	Visegrádi Szabadalmi Intézet (VSZI)	(86)	a nemzetközi (PCT) bejelentés száma
PH	Fülöp-szigetek	YE	Jemen	(87)	a nemzetközi (PCT) bejelentés közzétételi száma
PK	Pakisztán	ZA	Dél-afrikai Köztársaság	(90)	Az Európai Szabadalmi Egyezmény szerinti adatok, valamint a kiegészítő
PL	Lengyelország	ZM	Zambia		
PT	Portugália	ZW	Zimbabwe		
PW	Palau				
PY	Paraguay				
QA	Katar				
QZ	Közösségi Fajtaoltalmi Hivatal (CPVO)				
RO	Románia				
RS	Szerbia				
RU	Oroszországi Föderáció				
RW	Ruanda				
SA	Szaúd-Arábia				
SB	Salamon-szigetek				
SC	Seychelle-szigetek				
SD	Szudán				
SE	Svédország				
SG	Szingapúr				
SH	Szent Ilona				
SI	Szlovénia				
SK	Szlovákia				
SL	Sierra Leone				
SM	San Marino				
SN	Szenegál				
SO	Szomália				
SR	Suriname				
SS	Dél-Szudán				
ST	São Tomé és Príncipe				
SV	Salvador				
SX	Sint Maarten (holland rész)				
SY	Szíriai Arab Köztársaság				
SZ	Szváziföld				
TC	Turks- és Caicos-szigetek				
TD	Csád				
TG	Togo				
TH	Thaiföld				
TJ	Tádzsikisztán				
TL	Kelet-Timor				

Szabadalom, kiegészítő oltalmi tanúsítvány, növényfajta-oltalom, használati minta és formatervezési minta adatok azonosítói (INID-kódok a WIPO 9. szabványa szerint)

- (10) Lajstromozási és közzétételi adatok
- (11) a dokumentum száma: szabadalmi és növényfajta-oltalmi rovatokban közzétételi szám vagy lajstromszám; használati minta és formatervezési minta rovatokban lajstromszám; a megadott szabadalmak, a megadott növényfajta-oltalmak, a megadott használati minta oltalmak és a megadott formatervezési mintaoltalmak rovatokban a lajstromszámhoz kapcsolt dátum a megadó határozat kelte
- (13) a publikáció fajtája a WIPO 16. szabványa szerint
- (20) Bejelentési adatok
- (21) a bejelentés ügyszáma
- (22) a bejelentés napja
- (23) a kiállítási elsőbbség vagy kedvezmény, illetve a módosítási elsőbbség napja
- (24) a tanúsítvány oltalmi idejének kezdete

szító oltalmi tanúsítványra vonatkozó adatok	T3	Európai szabadalmi bejelentések igénypontjai fordítás-kijavításának közzététele	közönségestől eltérő írásmóddal
(92) a termék első magyarországi forgalomba hozatali engedélyének száma és kelte, valamint az engedélyezett termék neve	T4	Európai szabadalmak szövege fordítás-kijavításának közzététele	(551)együttes vagy tanúsító védjegy
(93) a termék első közösségi forgalomba hozatali engedélyének száma és kelte	T5	Tájékoztatás az Európai Szabadalmi Egyezmény szerinti felszólalási eljárásban módosítással fenntartott európai szabadalmak szövege fordításának benyújtásáról	(552)pozíció- vagy mintázat megjelölés
(94) a tanúsítvány oltalmi idejének lejárt	T6	Tájékoztatás az Európai Szabadalmi Egyezmény szerinti korlátozási eljárásban módosítással fenntartott európai szabadalmak szövege fordításának benyújtásáról	(553)mozgás- vagy multimédia megjelölés
(95) a kiegészítő oltalmi tanúsítvány címe (a termék megnevezése) és a termék típusa	T7	Korlátozott európai szabadalom	(554)térbeli megjelölés
(96) az európai (EP) bejelentés adatai	T8	Helyreigazítás európai szabadalmak szövege fordításának bibliográfiai adataiban	(555)hologrammegjelölés
(97) az európai (EP) bejelentés közzétételi adatai; az európai szabadalom megadásának az Európai Szabadalmi Közlönyben történt meghirdetési adatai	T9	Helyreigazítás európai szabadalmak szövege fordításában	(556)hangmegjelölés
(98) a kiegészítő oltalmi tanúsítvány időtartamának meghosszabbítása iránti kérelem napja	T10	Európai szabadalom igénypontokon kívüli szövegének magyar nyelvű fordítása	(580)a Nemzetközi Iroda hivatalos lapjában történő közzététel napja
	U8	Helyreigazítás a használati mintaoltalmi leírások bibliográfiai adataiban	(591)szín- vagy színes megjelölés
	U9	Helyreigazítás a használati mintaoltalmi leírásokban	(600)Összefüggő bejelentések, védjegyek adatai
			(641)megosztás esetén a korábbi bejelentés ügyszáma
			(646)megosztás esetén a korábbi védjegy lajstromszáma
			(660)a belső elsőbbség adatai
			(700)A jogosult, a képviselő és az engedélyes adatai
			(731)bejelentő
			(732)védjegyjogosult, a nemzetközi lajstrom szerinti jogosult vagy a lajstromozási eljárásban résztvevő bejelentő
			(740)képviseelő
			(791)engedélyes

A publikáció fajtája (a WIPO 16. szabványa szerint)

A	1996. január 1-je előtti bejelentési nappal rendelkező szabadalmi bejelentések közzététele, illetve közzététel nélkül megadott szabadalmak meghirdetése
A1	1996. január 1-je utáni bejelentési nappal rendelkező szabadalmi bejelentések közzététele és tájékoztatás az elvégzett újdonságkutatásról
A2	1996. január 1-je utáni bejelentési nappal rendelkező szabadalmi bejelentések, növényfajta-oltalmak közzététele
A3	Külön tájékoztatás az 1996. január 1-je utáni bejelentési nappal rendelkező szabadalmi bejelentésekben a közzétételt követően elvégzett újdonságkutatásokról
B1	Megadott szabadalmak, növényfajta-oltalmak
B2	Korlátozott szabadalmak
B8	Helyreigazítás a szabadalmi leírások bibliográfiai adataiban
B9	Helyreigazítás a szabadalmi leírásokban
T1	Európai szabadalmi bejelentések igénypont fordításának közzététele
T2	Tájékoztatás európai szabadalmak szövege fordításának benyújtásáról

Védjegy és földrajzi árujelző adatok azonosítói (INID-kódok a WIPO 60. szabványa szerint)

(100)	Lajstromozási és megújítási adatok
(111)	lajstromszám
(141)	a lajstromozási eljárás és az oltalom megszűnésének napja
(151)	a lajstromozás napja
(156)	a megújítás napja
(180)	a lejárati napja
(200)	Bejelentési adatok
(210)	a bejelentés ügyszáma
(220)	a bejelentés napja
(230)	a kiállítási elsőbbség adatai
(250)	a bejelentés benyújtásának helye
(300)	Uniós elsőbbség adatai
(400)	A Nemzetközi Iroda részéről történő közzététel adatai
(450)	a Nemzetközi Irodánál a közzétételt tartalmazó lap száma
(500)	Egyéb adatok
(511)	az árujegyzék vagy a termékjegyzék a Nizzai Megállapodás szerint, adatközlésnél csak az osztályok száma szerepel
(540)	a földrajzi árujelző megnevezése
(541)	a megjelölés közönséges írásmóddal
(546)	a megjelölés ábrával, illetve a

A rovatok rendezési elvei

A szabadalmi és a használati mintaoltalmi bejelentések, illetve a megadott szabadalmak és használati mintaoltalmak adatai NSZO-szekciónként, a formatervezési mintaoltalmi bejelentések, illetve a megadott formatervezési mintaoltalmak adatai a Locarnói Megállapodás szerinti osztályonként csoportosítva, az első helyen szereplő bejelentők nevének betűrendjében, a növényfajta-oltalmi bejelentések ügyszám szerinti sorrendben jelennek meg.

Az egyes rovatcímek mellett feltüntetett négyjegyű kódok az adott rovatok tartalmára utalnak a WIPO 17. szabványa szerint.

A szabadalmi bejelentések közzététele című rovatban a T betűvel kezdődő dokumentumszám az 1996. január 1-je előtti bejelentési nappal rendelkező teljes vizsgálatú, a H betűvel kezdődő dokumentumszám halasztott vizsgálatú szabadalmi bejelentésre utal.

Kiegészítő oltalmi tanúsítvány iránti bejelentések az ügyszám, a megadott kiegészítő oltalmi tanúsítványok a lajst-

romszám szerinti sorrendben jelennek meg.

A védjegy és földrajzi árujelző bejelentések a bejelentők nevének betűrendjében, a lajstromozások lajstromszám szerinti sorrendben jelennek meg.

NEMZETKÖZI TÁJÉKOZTATÁS

AZ IPARI MINTÁK NEMZETKÖZI LETÉTBÉ HELYEZÉSÉRŐL SZÓLÓ HÁGAI MEGÁLLAPODÁS GENFI SZÖVEGE

A Szaúd-Arábiai Királyság csatlakozása

A Szaúd-Arábiai Királyság Kormánya 2025. január 7-én a Szellemi Tulajdon Világszervezete (World Intellectual Property Organization, WIPO) főigazgatójánál letétbe helyezte csatlakozási okiratát az ipari minták nemzetközi letétbe helyezéséről szóló Hágai Megállapodás 1999. július 2-án, Genfben elfogadott szövege (genfi szöveg) vonatkozásában.

A genfi szöveg a Szaúd-Arábiai Királyság tekintetében 2025. április 7-én lép hatályba.

A WIPO ELŐADÁSOKRÓL ÉS A HANGFELVÉTELEKRŐL SZÓLÓ SZERZŐDÉSE

A Kameruni Köztársaság csatlakozása

A Kameruni Köztársaság Kormánya 2025. január 9-én a Szellemi Tulajdon Világszervezete (World Intellectual Property Organization, WIPO) főigazgatójánál letétbe helyezte csatlakozási okmányát a WIPO 1996. december 20-án, Genfben aláírt Előadásokról és a Hangfelvételekről szóló Szerződése vonatkozásában.

A Szerződés a Kameruni Köztársaság tekintetében 2025. április 9-én lép hatályba.

WIPO SZERZŐI JOGI SZERZŐDÉS

A Kameruni Köztársaság csatlakozása

A Kameruni Köztársaság Kormánya a Szellemi Tulajdon Világszervezete (World Intellectual Property Organization, WIPO) főigazgatójánál 2025. január 9-én letétbe helyezte csatlakozási okmányát a WIPO 1996. december 20-án, Genfben aláírt Szerzői Jogi Szerződése vonatkozásában.

A Szerződés a Kameruni Köztársaság tekintetében 2025. április 9-én lép hatályba.

A Szerzői Jogi Szakértő Testület Ügyrendje

A Szerzői Jogi Szakértő Testület (a továbbiakban: a Szakértő Testület) elnöksége a 156/1999. (XI. 3.) Korm. rendelet (a továbbiakban: R.) 5. § (1) bekezdése alapján az alábbiakban állapítja meg a Szakértő Testület ügyrendjét.

I. A Szakértő Testület

1. A Szakértő Testület székhelye: 1081 Budapest, II. János Pál pápa tér 7.
2. A Szakértő Testület postacíme: 1438 Budapest, Pf. 415.
3. A Szakértő Testület pecsétje: Magyarország címere „Szerzői Jogi Szakértő Testület” körirattal [R. 5. § (5) bekezdése].
4. A Szakértő Testület az R. 1. § (1) bekezdésében meghatározott feladatokat látja el.
5. A Szakértő Testület szakértői tevékenysége az általános forgalmi adóról szóló törvény alapján adóköteles tevékenységnek minősül.

II. A Szakértő Testület tisztségviselői

6. A Szakértő Testület tisztségviselői:
 - az elnök;
 - amennyiben az elnök a 12. pont szerint az elnökség valamely tagját erre kijelöli, az elnökhelyettes;
 - amennyiben az elnökség a 16. pont szerint ilyen címet adományoz, a tiszteletbeli elnök;
 - az elnökség tagjai; és
 - a titkár, illetve, ha a Szellemi Tulajdon Nemzeti Hivatala (a továbbiakban: az SZTNH) elnöke a 21. pont szerint helyettest is kijelöl, a titkárhelyettes.

III. A Szakértő Testület elnöksége, elnöke, elnökhelyettese és tiszteletbeli elnöke

7. A Szakértő Testületet az elnök irányítja és képviseli [R. 4. § (1) bekezdés].
8. Az elnök képviseleti jogkörében bíróság, más hatóság, más külső szerv, illetve harmadik személy irányában eljár a Szakértő Testület nevében.
9. Az elnök tisztsége megszűnik:
 - a megbízási időtartam [R. 3. § (1) bekezdés] leteltével;
 - lemondással; vagy
 - felmentéssel.

10. A lemondást írásban kell bejelenteni az SZTNH elnökének, aki arról az igazságügyért felelős minisztert tájékoztatja.

11. Ha az elnök tisztségének betöltésére tartósan alkalmatlanná válik, kérésére, vagy az SZTNH elnökének javaslatára, az igazságügyért felelős miniszter felmenti.

12. Az elnök, távolléte vagy akadályoztatása esetére – az R. 4. § (1) bekezdés második mondata alapján – az elnökség tagjai közül általános elnökhelyettest jelölhet ki. Az elnök szükség esetén az elnökség tagjai közül más is megbízhat eseti helyettesítéssel.

13. Az elnökség figyelemmel kíséri és értékeli a Szakértő Testület működését. Az elnök rendszeresen tájékoztatja az elnökséget a Szakértő Testület munkájáról és az elvi jelentőségű vagy egyébként különös fontosságú ügyekről.

14. Az elnökség szükség szerint, de legalább évente egy alkalommal ülést tart [R. 4. § (3) bekezdése]. Az elnök az elnökséget postai vagy elektronikus úton hívja össze.

15. Az elnökség határozatképességéhez az elnökség legalább nyolc tagjának a jelenléte szükséges. A jelenlévők nyílt szavazással és szótöbbséggel határoznak; szavazategyenlőség esetén az elnök szavazata dönt.

15/A.

1. Az elnökség ülése az elnökségi tag elektronikus hírközlő eszköz igénybevételével történő részvételével is megtartható akár úgy, hogy valamennyi tag, akár úgy, hogy csak egyes tagok vesznek részt ekként az ülésen.
2. Az ülés csak a tagok azonosítását, és a tagok közötti kölcsönös és korlátozásmentes kommunikációt biztosító elektronikus hírközlő eszközökkel és informatikai alkalmazások, így különösen a Microsoft Teams alkalmazás igénybevételével tartható meg.
3. Az ülés csak akkor tartható meg elektronikus hírközlési eszköz igénybevételével, ha
 - a) valamennyi elnökségi tag nyilatkozik arról, hogy rendelkezik internet hozzáféréssel, és hang- és videokapcsolat létesítését lehetővé tevő informatikai eszközzel, valamint
 - b) van olyan, a 2. alpontban említett informatikai alkalmazás, amelyhez valamennyi elnökségi tagnak van hozzáférése.
4. Az elektronikus hírközlési eszköz igénybevételével készült ülésről felvételt kell készíteni, és azt meg kell őrizni.

15/B.

1. Az elnökség ülés tartása nélkül is hozhat határozatot. Ebben az esetben az elnök az ilyen határozathozatalt a határozat tervezetének a Szakértő Testület tagjainak vagy postai úton, az általuk megadott kézbesítési címre, vagy elektronikus levélben, az általuk elérhetőségi adatként

megjelölt elektronikus levélcímre történő megküldésével kezdeményezi. Az elnökségi tag a tervezet kézhezvételétől számított nyolcnapos határidőn belül, postai úton, vagy a tag által elérhetőségi adatként megadott elektronikus levélcímről küldi meg szavazatát az elnökségi tag nevét is tartalmazó elektronikus levél útján a titkár részére.

2. A határozathozatali eljárás akkor eredményes, ha legalább nyolc szavazat érkezik meg a titkárhoz. A szavazatot leadó elnökségi tagok egyszerű szótöbbséggel határoznak. Szavazategyenlőség esetén az elnök szavazata dönt.
3. Ha bármelyik elnökségi tag az ülés megtartását kívánja, az elnökség ülését az elnök köteles összehívni.
4. A szavazásra megszabott határidő utolsó napját követő három napon belül - ha valamennyi elnökségi tag szavazata ezt megelőzően érkezik meg, akkor az utolsó szavazat beérkezésének napjától számított három napon belül - az elnök a titkár közreműködésével megállapítja a szavazás eredményét, és azt további három napon belül a határozat tervezetének közlési módjával azonos módon közli az elnökség tagjaival. A határozathozatal napja a szavazási határidő utolsó napja, ha valamennyi szavazat korábban beérkezik, akkor az utolsó szavazat beérkezésének napja.

16. Az elnökség valamely tagjának tiszteletbeli elnöki címet adományozhat. A tiszteletbeli elnök e címét a szerzői joggal összefüggő bármely tevékenységével kapcsolatban használhatja; egyebekben a tiszteletbeli elnököt a többi elnökségi taggal azonos jogok illetik meg.

17. Az elnökségi tagság megszűnésére az elnök tisztségének megszűnésére vonatkozó szabályokat kell megfelelően alkalmazni.

18. Ha az elnöknek aggálya merül fel az eljáró tanács, illetve az egyesszakértő szakértői véleményével szemben, az elnökség elé terjesztheti az ügyet. Az elnökség az eljáró tanács szakértői véleményét mellőzheti és az ügyet az elnök által kijelölendő másik tanácsnak, vagy egyesszakértőnek adhatja át.

19. A Szakértő Testület tagjainak névsorát, ügyrendjét, éves beszámolóját az SZTNH hivatalos lapjában kell közzétenni. A szakértői véleményt – ha annak közzétételét az eljáró tanács elnöke javasolja és az SZTNH elnöke azzal egyetért – az SZTNH által kiadott szakfolyóiratban kell közzétenni. [R. 5. § (4) bekezdése].

20. Amennyiben bármely hatóság a szerzői joggal összefüggő általános kérdésben – mint például jogszabály-előkészítés vagy nemzetközi szervezetek tevékenységével kapcsolatban a magyar álláspont kialakítása – a Szakértő Testület véleményét kéri, annak megadására az elnökség jogosult.

IV. A Szakértő Testület titkára és helyettese

21. A Szakértő Testület ügyvitelével összefüggő feladatokat az SZTNH elnöke által megbízott titkár, illetve, ha az SZTNH elnöke helyettest is megbíz, a titkárhelyettes (továbbiakban együttesen: a titkár) látja el. A titkárhelyettes munkáját a titkár irányítja.

22. A titkár látja el a Szakértő Testület ügyvitelét. Így különösen:

- nyilvántartást készít;
- tájékoztatást ad az elnök részére, és számára az iratokat előkészíti;
- átadja az iratokat az eljáró tanács kijelölt tagjainak, illetve az egyesszakértőnek;
- értesíti az eljáró tanácsot az ülés kitűzött időpontjáról;
- gondoskodik az ülések megtartásának - ideértve az elektronikus hírközlési eszközök igénybevételével tartott ülést is - valamint az ülés nélkül történő határozathozatal személyi és tárgyi feltételeiről;
- végzi a működéssel kapcsolatos egyéb adminisztrációs feladatokat.

23. A titkár előkészíti az elnökségi üléseket; az elnökségi ülés határozatairól emlékeztetőt, az elektronikus hírközlési eszközök igénybevételével tartott ülésről felvételt készít.

24. A titkár vezeti a nyilvántartást Szakértő Testület tagjairól az adatvédelmi szabályoknak megfelelően.

V. A Szakértő Testület tanácsainak kijelölése és eljárása; iratkezelési szabályok

25. A Szakértő Testülethez érkező bírósági vagy hatósági megkereséseket, illetve megbízásokat a titkár az iktatási nyilvántartásba bevezeti. Az iktatási nyilvántartás az alábbiakat tartalmazza:

- a megkeresés, illetve a megbízás számát;
- a megkeresés, illetve a megbízás iktatásának napját;
- a megkereső bíróság vagy más hatóság, illetve a megbízó nevét; - a felek megnevezését;
- az iktatószámot;
- az eljáró tanács elnökének, előadó tagjának, valamint szavazó tagjának, illetve tagjainak a nevét;
- az eljáró egyesszakértő nevét.

26. Az iktatást követően a titkár megküldi az ügy iratait az elnöknek, aki

- dönt a megkeresés, illetve a megbízás elfogadásáról és ezt a megkereső bíróságnak vagy más hatóságnak, illetve a megbízónak – a szakértői díj összegének megjelölésével – visszaigazolja;
- kijelöli az eljáró tanács elnökét, előadó tagját és szavazó tagját, illetve tagjait, vagy az eljáró egyesszakértőt;
- szükség esetén külső szakértőt kér fel az R. 6. § (2) bekezdése alapján.
- Ha az elnök a saját személyére nézve a 29. pont első mondatában meghatározott körülményt észlel, ennek feltárása mellett javaslatot tesz az elnökségnek az eljáró tanács elnöke, előadó tagja, szavazó tagja, vagy az eljáró egyesszakértő személyére. Az elnökség dönt az eljáró tanács tagjainak, vagy az egyesszakértőnek a személyéről. E körben az elnök javaslatától minden korlátozás nélkül eltérhet.

27. Ha az elnök nem fogadja el a bírósági vagy más hatósági megkeresést, illetve a megbízást, nyolc napon belül visszaküldi az iratokat indokolással ellátva a megkereső bíróságnak vagy más hatóságnak, illetve a megbízónak.

28. Az eljáró tanács, illetve egyesszakértő kijelölése után a titkár átadja az iratokat az eljáró tanács tagjainak, illetve az eljáró egyesszakértő részére.

29. Az eljáró tanács tagjai és az egyesszakértő haladéktalanul kötelesek közölni a Szakértő Testület elnökével minden olyan körülményt, amely kétségeket ébreszthet függetlenségük vagy pártatlanságuk tekintetében. Nem járhat el az ügyben, aki ugyanazon ténybeli alapból származó ugyanazon jog iránt folyamatban volt ügyben a Szakértő Testület, illetve az Egyeztető Szakértő Testület tagjaként korábban eljárta. Amennyiben a Szakértő Testület elnöke ilyen körülményről szerez tudomást, más tagot jelöl ki az eljáró tanácsba, illetve eljáró egyesszakértőnek. Az adott ügyben újabb, vagy kiegészítő szakértői vélemény adására, illetve további egyeztetésre történő felkérés esetén az összeférhetlenség nem áll fenn a már eljáró tanács tagjai tekintetében.

30. A szakértői tanácsok tagjai és az egyesszakértő az elnök általi kijelölésüket követően önállóan járnak el. A Szakértő Testület, illetőleg annak elnöksége és elnöke, valamint a szakértői tanácsok tagjai és az egyesszakértő között nincs semmilyen alá-fölérendeltségi, munkaviszony, megbízási viszony vagy más hasonló jogviszony. Az eljáró tanács tagjai, illetve az egyesszakértő jogviszonya a kirendelésen, illetve a peren kívüli felkérésen alapul. A VII. fejezetben említett díjat részükre az SZTNH hajtja be és fizeti ki közvetlenül, a 48. pontban foglaltak szerint.

31. Az Szjt. 101. § (3) bekezdése szerinti felkérés esetén, a szakértői véleményért járó díjat – az R. 7. § (5) bekezdésében foglaltak szerint – előre be kell fizetni. Az eljáró tanács és az egyesszakértő a szakértői véleményt az attól számított 30 napon belül köteles megadni, hogy a díj befizetéséről az eljáró tanács, illetve az egyesszakértő a titkártól – az SZTNH pénzügyi osztályának közlése alapján – értesítést kap.

32. Bíróság vagy más hatóság megkeresése esetén az eljáró tanács, illetve az egyesszakértő a szakértői véleményt a bíróság, illetve más hatóság által megjelölt határidőn belül köteles megadni. Indokolt esetben a Szakértő Testület elnöke kérelemmel fordul a bírósághoz, vagy más hatósághoz a határidő meghosszabbítása céljából. A bíróság (más hatóság) számára készült szakértői véleménnyel egyidejűleg a Szakértő Testület elnöke megküldi a szakértői díj összegét tartalmazó díjjegyzéket és számlát.

33. Az eljáró tanács a szakértői véleményt az R. 8. §-ában foglaltak szerint zárt ülésen alakítja ki. A külső szakértő, valamint a Szakértő Testület elnöke szavazati jog nélkül részt vehet az eljáró tanács ülésén.

34. Az eljáró tanács előadó tagja a szakértői vélemény tervezetét – a tanács tagjainak számától függően – három, illetve öt példányban a zárt ülés megtartása előtt nyolc nappal elkészíti és a titkár útján eljuttatja az eljáró tanács elnökének és szavazó tagjának, illetve tagjainak. Az eljáró tanács elnöke és szavazó tagja, illetve tagjai, az eljáró tanács elnöke által meghatározott módon, az ülés előtt vagy magán az ülésen kötelesek a tervezetről érdemben nyilatkozni, véleménykülönbség esetén különvéleményüket írásban rögzíteni és az ülésen vitára bocsátani.

34/A. Az eljáró tanács zárt ülés tartása helyett alkalmazott ülés tartása nélküli határozathozatalára, vagy elektronikus hírközlési eszköz igénybevételével történő ülés tartására a 15/A és 15/B. pont rendelkezéseit megfelelően, azzal az eltéréssel kell alkalmazni, hogy

- a titkár a 28. pont alkalmazása során elektronikus hírközlési úton tisztázza az eljáró tanács tagjaival, hogy zárt ülésen, elektronikus hírközlési eszköz igénybevételével, vagy ülés tartása nélkül kívánják-e a szakértői véleményt elfogadni. Ilyen módon határozatot csak az eljáró tanács tagjainak beleegyezésével lehet hozni,
- az elektronikus hírközlési eszköz igénybevételével tartott ülés időpontját az eljáró tanács tagjaival egyeztetve a titkár tűzi ki, és hívja meg az eljáró tanács tagjait az elektronikus hírközlési eszköz igénybevételével tartott ülésre,
- az ülést megelőző két munkanapon belül az előadó taggal egyeztetve elektronikus levél útján megküldi a szakértői vélemény tervezetét az eljáró tanács elnökének és szavazó tagjának,
- az ülés befejezését követően egy munkanapon belül az elfogadott, szabályszerű, aláírást még nem tartalmazó jegyzőkönyvbe foglalt szakértői véleményt megküldi az eljáró tanács tagjainak,
- a szakértői vélemény ülés tartása nélkül történő elfogadása céljából a titkár a szakértői vélemény tervezetét küldi meg az eljáró tanács tagjainak, akik a tervezet kézhezvételétől számított háromnapos, sürgős esetben egy napos határidőn belül küldik meg álláspontjukat a titkár és az eljáró tanács többi tagja számára; véleményeltérés esetén a módosított tervezetet ismételten meg kell küldeni az eljáró tanács tagjai számára,
- a tervezet és az álláspontok egyszeri vagy ismételt megküldésének úgy kell megtörténnie, hogy a szakértői vélemény megküldésére rendelkezésre álló időtartamon belül sor kerülhessen a szakértői vélemény végleges szövegének az elfogadására,
- a titkár az elfogadást követően az elfogadott, szabályszerű, aláírást még nem tartalmazó jegyzőkönyvbe foglalt szakértői véleményt megküldi az eljáró tanács tagjainak.

35. Az ülésen készült jegyzőkönyv tartalmazza

- az ülés helyét, idejét;
- az eljáró tanács elnökének, előadó tagjának és szavazó tagjának, illetve tagjainak, valamint a jegyzőkönyvvezetőnek a nevét;
- külső szakértő meghallgatása, illetve a Szakértő Testület elnökének jelenléte esetén, ezt a tényt;
- az ügy rövid megjelölését, az ügyszámot és az iktatószámot;
- a megkeresésben felvetett kérdéseket és az eljáró tanács ezekre adott válaszát, az esetleges különvéleményekkel együtt;
- a szerzői jog gyakorlásával kapcsolatos kérdésekben tett – kivonatolt – megállapításokat.

36. Személyesen tartott tanácsülés esetén a jegyzőkönyvet öt példányban kell elkészíteni.

36/A. A jegyzőkönyvre vonatkozó szabályokat a szakértői vélemény 34/A. alapján történő elfogadására is megfelelően alkalmazni kell.

37. Amennyiben a Szakértő Testület elnöke megállapítja, hogy az eljáró tanács, illetve az egyesszakértő nem válaszolt a megkereső bíróság vagy más hatóság, illetve a megbízó által feltett bármely olyan kérdésre, amelyre vonatkozóan szakértői vélemény megadása a Szakértő Testület hatáskörébe tartozik –

az R. 8. § (4) bekezdésének megfelelően – a szakértői vélemény kiegészítésére kérheti az eljáró tanácsot, illetve az egyesszakértőt.

VI. Alírási jogkör

38. A bíróságokhoz vagy más hatóságokhoz intézett átiratokat, az Szjt. 101. § (3) bekezdés szerinti megkeresőnek adott érdemi választ, valamint a Szakértő Testület működésére vonatkozó általános jellegű iratokat az elnök írja alá. A szakértői vélemény valamennyi példányát az eljáró tanács valamennyi tagja és a jegyzőkönyvvezetője, többi példányát az eljáró tanács elnöke és jegyzőkönyvvezetője írja alá. Az egyesszakértő által készített szakértői vélemény valamennyi példányát a szakértő írja alá.

38/A.

1. Ha a szakértői véleményt az eljáró tanács a 34/A. pont alkalmazásával fogadja el, a szakértői vélemény valamennyi példányát a Szakértő Testület elnöke és a jegyzőkönyv vezetője írja alá..
2. A Szakértő Testület tagjai a Testületnek címzett írásbeli jognyilatkozataikat az általuk elérhetőségi adatként megjelölt elektronikus levélcímről elektronikus üzenetben (e-mail) is közölhetik. A jognyilatkozatnak a tag azonosíthatóságához szükséges adatokat tartalmaznia kell.
3. A Szakértő Testület a 15/A és 15/B pont alkalmazása során írásbeli jognyilatkozatait aláírva küldi meg elektronikus üzenetben (e-mail) az elnökség tagjainak, a tagok által elérhetőségi adatként megjelölt elektronikus levélcímre.
4. Ahol a Szakértő Testület szakvéleményére vagy eljárására vonatkozó jogszabály, illetve a jelen Ügyrend írásba foglalásáról, illetve aláírásáról rendelkezik, azon a papíralapú, írásba foglalt okirat hagyományos aláírást, és minden olyan módot, illetve eljárást érteni kell, amelyre nézve a digitális államról és a digitális szolgáltatások nyújtásának egyes szabályairól szóló 2023. évi CIII. törvény (a továbbiakban: DÁP tv.), illetve a DÁP tv. 30.§ (2) bekezdésében foglalt felhatalmazás alapján törvény vagy kormányrendelet úgy rendelkezik, hogy az adott módon előállított okirat joghatásai az írásbeli nyilatkozat joghatásaival megegyeznek.

39. A titkár, illetve akadályoztatása esetén a titkárhelyettes írja alá a Szakértő Testület ügyviteli iratait.

VII. Díjazás

40. A szakértői tanácsok tagjainak az R. 7. § (2)-(3) bekezdésében meghatározott és az R. mellékletében részletezett díjak járnak, amelyekhez az áfát hozzá kell számítani.

41. Az Szjt. 101. § (3) bekezdés szerinti megkeresés esetén az elnök, az eset körülményeinek figyelembevételével, az R. mellékletében megjelölnél magasabb díjat is megállapíthat.

42. A díjakat a Szellemi Tulajdon Nemzeti Hivatala 10032000-01731842-00000000 számlaszámra kell befizetni. Az átutalási megbízás megjegyzés rovatában az alábbi szövegrészt kell feltüntetni: "SZJSZT szakértői díj, ERA 1B402".

43. Az SZTNH az R. 7. § (2) bekezdése és a R. melléklete szerint felszámítható és befolyó, illetve az általa a 48. pont szerint behajtható alapdíjat – a jogszabály által előírt közterhek levonása után – a következő arányok szerint utalja ki közvetlenül az eljáró szakértői tanácsok tagjainak, illetve az egyesszakértőnek:

(a) az egyesszakértőnek: 148 500 Ft;

(b) háromtagú tanács esetén, a 243 000 Ft-os alapdíjból

- az eljáró tanács elnökének 85 050 Ft.;
- az előadó tanácsstagnak 85 050 Ft.;
- a szavazó tanácsstagnak 72 900 Ft.;

(c) öttagú tanács esetén, a 384 500 Ft-os alapdíjból

- az eljáró tanács elnökének 99 970 Ft.;
- az előadó tanácsstagnak 99 970 Ft.;
- a szavazó tanácsstagoknak egyenként 61 520 Ft.;

(d) további üléseknél a 141 500 Ft-os pótdíjból (háromtagú tanács esetében)

- az eljáró tanács elnökének 49 525 Ft.;
- az előadó tanácsstagnak 49 525 Ft.;
- a szavazó tanácsstagnak 42 450 Ft.;

(e) további üléseknél a 216 000 Ft-os pótdíjból (öttagú tanács esetében)

- az eljáró tanács elnökének 56 160 Ft.;
- az előadó tanácsstagnak 56 160 Ft.;
- a szavazó tanácsstagnak 34 560 Ft.

44. Az R. 7. § (2) bekezdése szerint felszámítható pótdíj, továbbá megbízás esetén a tiszteletdíjak mértékének kiszámítására a 43. pontban megállapított arányok az irányadók.

45. Az R. 7. § (3) bekezdése esetén a 43. és 44. pontokban foglaltakat kell értelemszerűen alkalmazni.

46. Külső szakértő közreműködése esetén az ezzel kapcsolatban felmerülő költség az alapdíjat növeli. A külső szakértő tiszteletdíja megegyezik az eljáró tanács előadó tagjának díjával.

47. Ha a szakértői vélemény előkészítéséhez iratok, műpéldányok tanulmányozása, szöveg-összehasonlítás vagy más hasonló tevékenység szükséges, s ennek elvégzése több mint három órát vesz igénybe, ezért a tevékenységért az azt elvégző tanácstagot, egyesszakértőt illetve külső szakértőt a szavazó tanácsstag tiszteletdíja annyiszor növelt összegének megfelelő óradíj illeti meg, mint amennyiszer az igénybe vett idő a három órát meghaladja.

48. A díjak átutalásáról – a titkár, vagy akadályoztatása, illetve szakértői tanácsban történő eljárása esetén a titkárhelyettes teljesítésigazolása alapján – az SZTNH pénzügyi és számviteli feladatokat ellátó szervezeti egysége gondoskodik, az SZTNH-ra alkalmazandó szabályoknak megfelelően. Az SZTNH közreműködik a határidőre be nem folyt díjak behajtásában.

Budapest, 2025. február 15.

.....

Dr. Faludi Gábor

a Szerzői Jogi Szakértő Testület elnöke

Az R. 5. § (1) bekezdése alapján az Ügyrend módosítását jóváhagyom:

.....

Farkas Szabolcs

a Szellemi Tulajdon Nemzeti Hivatalának elnöke

SZABADALMI KÖZLEMÉNYEK**Szabadalmi bejelentések közzététele****A. SZEKCIÓ - KÖZSZÜKSÉGLETI CIKKEK**

-
- (51) **A01H 6/00** (2018.01)
(13) **A1**
(21) **P 23 00267**
(22) 2023.08.10.
(71) Discovery Center Nonprofit Kft., 2100 Gödöllő, Hársfa utca 1. (HU)
(72) dr. Láng Vince, 2100 Gödölle, Hársfa utca 1. (HU)
(54) **Ökológiai célú másodvetésekhez alkalmazható vetőmagkeverékek kultúrákhoz és talajtípusakhoz adaptált fejlesztése**
(57)
Ökológiai célú másodvetésekhez alkalmazható vetőmagkeverékek kultúrákhoz és talajtípusokhoz adaptált fejlesztése.
A cél, hogy olyan vetőmagkeverékeket állítsunk össze, ami magyar viszonyokhoz legjobban alkalmazkodik, és amellettt hogy megfelel a jogszabályi követelményeknek, a zöldítésben egy nagyobb hozzáadott értékkel bír.

-
- (51) **A23K 10/00** (2016.01)
A23K 20/174 (2016.01)
A23K 20/24 (2016.01)
A23K 20/26 (2016.01)
A23K 50/50 (2016.01)
(13) **A1**
(21) **P 23 00274**
(22) 2023.08.21.
(71) K-B Vonal Kft., 6050 Lajosmizse, Mizse tanya 456. (HU)
(72) Katona Zoltán, 6050 Lajosmizse, Mizse tanya 456. (HU)
(54) **Takarmány kiegészítő kompozíció és alkalmazása gyomorfekélyvel összefüggő betegség állapot kezelésére, megelőzésére előnyösen prémes állatok részére**
(74) Erkel András, 1162 Budapest, Fahéj utca 46. (HU)
(57)
A találmányunk szerinti U -vitaminnal dúsított takarmány kiegészítő kompozíció prémes állatok részére. A takarmánykiegészítő kompozíció összetétele: 100 000 NE A-vitamin, 10 000 NE D3-vitamin, 2 000 mg E-vitamin, 500 mg C-vitamin, 20 mg K-vitamin, 1,5 mg B1-vitamin, 1,5 mg B2-vitamin, 3 mg B-vitamin, 12 200 µg B-vitamin, 2000 mg U-vitamin, 1 600 mg vas, 200 mg mangán, 200 mg réz, 2 400 mg cink, 30 mg jódt, 4,5 mg szelén, 25 g kalcium, 75 g foszfor, 16 g magnézium.
A találmányunk az U vitaminnal dúsított takarmány kiegészítő kompozíció - gyomorfekélyvel összefüggő vagy nyálkahártya - betegség kezelésére és/vagy megelőzésére szolgáló alkalmazására is vonatkozik.

-
- (51) **A23K 10/00** (2016.01)
A23K 20/174 (2016.01)
A23K 20/24 (2016.01)
A23K 20/26 (2016.01)
A23K 50/40 (2016.01)
-

(13) A1

(21) P 23 00276

(22) 2023.08.22.

(71) MIZSE-RÖFF PLUSZ KFT., 6050 Lajosmizse, Mizse tanya 456. (HU)

(72) Sárík Edina, 6050 Lajosmizse, Mizse tanya 456. (HU)

(54) **Kutya eledel**

(74) Erkel András, 1162 Budapest, Fahéj utca 46. (HU)

(57)

Találmányunk szerinti kutyaeledel étrendkiegészítő kiegészítő kompozíciót tartalmaz.

Az étrendkiegészítő kiegészítő kompozíció U-vitaminnal dúsított kompozíciót foglal magában. Az étrendkiegészítő kiegészítő kompozíció összetétele 100 000 NE A-vitamin, 10 000 NE D3-vitamin, 2 000 mg E-vitamin, 500 mg C-vitamin, 20 mg K-vitamin, 1,5 mg B1-vitamin, 1,5 mg B2-vitamin, 3 mg B6-vitamin, 12 200 µg B-vitamin, 2000 mg U-vitamin, 1 600 mg vas, 200 mg mangán, 200 mg réz, 2 400 mg Cink, 30 mg jód, 4,5 mg szelén, 25 g kalcium, 75 g foszfor, 16 g magnézium.

Találmányunk vonatkozik még a kutyaeledel gyomorfekélyvel összefüggő betegség vagy a nyálkahártya alatt található hámsejt védő réteg megsemmisülése és a sejtpusztulás miatti állapot kezelésére és/vagy megelőzésére szolgáló alkalmazásra is. A kutyaeledel 10 testtömeg kilogrammonként legalább 1 gramm 1. igénypont szerinti étrendkiegészítő kiegészítő kompozíciót foglal magában, amelynek az adagolása: 10 testtömeg kilogrammonként az első hétben dupla adagot, azaz 2 grammot kellett adagolni.

(51) A23K 50/75 (2016.01)

A23K 10/00 (2016.01)

A23K 10/30 (2016.01)

(13) A1

(21) P 23 00281

(22) 2023.08.24.

(71) Katona Zoltán, 6050 Lajosmizse, Mizsa tanya 456. (HU)

(72) Katona Zoltán, 6050 Lajosmizse, Mizsa tanya 456. (HU)

(54) **Takarmány kompozíció és takarmányozási eljárás kappan táplálására gasztronómiai élmény fokozására**

(74) Erkel András, 1162 Budapest, Fahéj utca 46. (HU)

(57)

A találmány a gasztronómiai élményt fokozó kappan táplálására szolgáló takarmány kompozícióra vonatkozik.

A kompozíció a takarmányként szolgáló kukoricadarát 1% majoránnát és egyedenként fél almát tartalmaz.

A találmány még a kappan takarmányozási eljárására is vonatkozik. A gasztronómiai élmény fokozására a kappanokat a következő takarmányozási eljárással tápláljuk:

A takarmányozási eljárás során ivartalanítás után tejben áztatott kukoricadarával etetjük (ad libitum) a vágás előtt legalább 1 hónapig, ezután, a vágás előtt a kukoricadarához 1% majoránnát keverünk és naponta kappanonként fél almát reszelünk a kész keverékbe és ezzel etetjük 1-3 hónapig ezután a kappant levágjuk.

(51) A61G 12/00 (2006.01)

A47B 88/969 (2017.01)

(13) A1

(21) P 23 00262

(22) 2023.08.07.

(71) IVM Zrt., 8000 Székesfehérvár, Takarodó út 2. (HU)

(72) Deák Ferenc 20%, 8000 Székesfehérvár, Trencsényi utca 7. (HU)

Martin Johnson 40%, 1161 Budapest, Csömöri út 106/b (HU)

Sebő Szabolcs Csaba 40%, 1118 Budapest, Gombocz Zoltán utca 18. (HU)

(54) **Többfunkciós mozgó gyógyszer kiadagoló berendezés**

(74) PATINORG Kft., 1132 Budapest, Victor Hugo u. 6-8. (HU)

(57)

A találmány tárgya többfunkciós gyógyszer kiadagoló kocsí, amely az irányított és ellenőrzött gyógyszerhozzáférés mellett biztosítja a kiadagolt gyógyszerek pontos ellenőrzését, így lényegében képes kizárni a hibás gyógyszerkiadagolást.

A találmány jellemzője, hogy gyógyszer kiadagoló kocsí a munkafelülete (11) közelében tömegmérő eszközzel (70), képfelvételező eszközzel (80), az események időpontját rögzítő és azt egy-egy beteg adatához (51a, 51b) hozzárendelő egységgel van felszerelve.

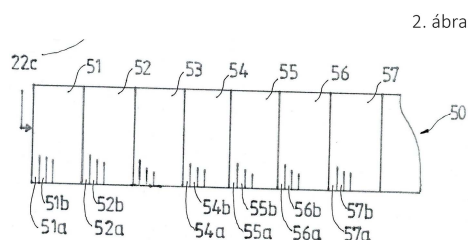
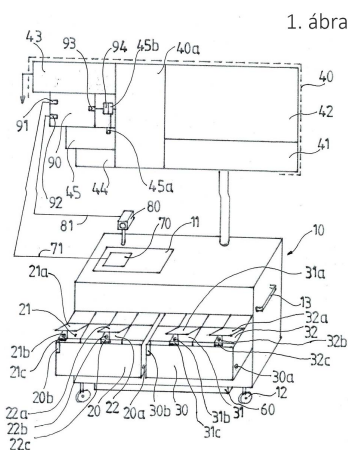

(51) A63F 9/08 (2006.01)

A63F 3/00 (2006.01)

(13) A1

(21) P 23 00283

(22) 2023.08.24.

(71) Szirácsik Zoltán, 2660 Balassagyarmat, Domb út 14. (HU)

(72) Szirácsik Zoltán, 2660 Balassagyarmat, Domb út 14. (HU)

(54) **Időzárás logikai játék forgatható elemekkel**

(57)

A találmány logikai játék forgatható elemekkel, amelynek vázszerkezete és a vázszerkezetben elforgathatóan rögzített játéktestei (4) vannak, valamint a játéktestek (4) különböző jelölésekkel (6) vannak ellátva.

A találmány jellemzője az, hogy a vázszerkezet tartalmaz egy négyszögletes keretet (1), amelynek és felső oldallapján játékníválás (5) van kialakítva, a játékníválásban (5) tengelyek (2) helyezkednek el, amelyek a keret (1) belső oldalán játékníválásokban (5) vannak ágyazva, a tengelyeken (2) játéktestek (4) vannak elforgathatóan elhelyezve, a tengelyeken (2) a játéktestek (4) között, valamint a játéktestek (4) és a keret (1) között távtartók (3) helyezkednek el, a játéktestek (4) kocka alakúak amelyeken a tengelyek (2) számára játéknívások (5) vannak kialakítva, továbbá a játéktestek (4) játékníválás mentes oldalain jelölések (6) vannak elhelyezve.

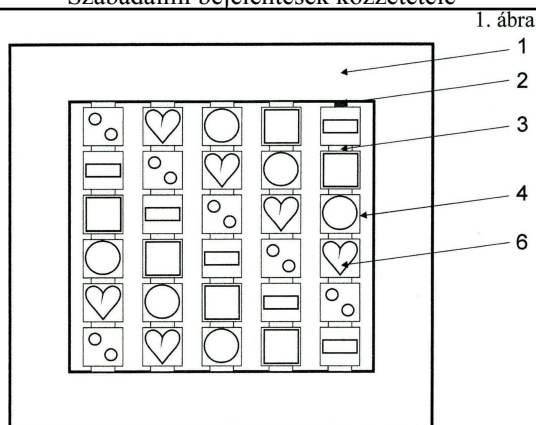

B. SEKCIÓ - IPARI MŰVELETEK ÁLTALÁBAN ÉS SZÁLLÍTÁS

- (51) **B60Q 1/50** (2006.01)
B60Q 1/00 (2006.01)
B60Q 1/26 (2006.01)
H05B 47/155 (2020.01)
- (13) **A1**
- (21) **P 23 00260**
- (22) 2023.08.01.
- (71) Kránitz László Viktor, 2481 Velence, IV-es utca 15/A (HU)
- (72) Kránitz László Viktor, 2481 Velence, IV-es utca 15/A (HU)
- (54) **Morál és hangulatjavítás a közutakon, "D.A.N.K.E" (KÖSZÖNÖM) köszönő világítás alkalmazása automobilokban**

- (57) Közlekedési utakon a közlekedésben résztvevő autók morál és hangulat javítását szolgáló világító eszköz, amely szöveges jelzés és információ továbbítására alkalmas, például „Danke” köszönő világítás használata segítségével. Egy első kiviteli alak szerint a világító eszköz az autó hátsó részén van elhelyezve, vagy a hátsó ajtóba (csomagter ajtó) van beépítve. Egy második kiviteli alak szerint a világító eszköz a féklámpába van beépítve úgy, hogy nem összetéveszthető a fékezés által adott vörös jelzéssel. Egy harmadik kiviteli alak szerint a világító eszköz a hátsó szélvédőbe van beépítve.

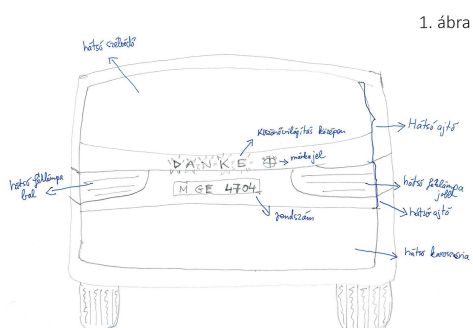

- (51) **B66C 1/22** (2006.01)
B65D 19/00 (2006.01)
B65G 47/36 (2006.01)

B65G 47/61 (2006.01)**(13) A1****(21) P 23 00279**

(22) 2023.08.23.

(71) Zombori Antal, 1037 Budapest, Jablonka út 35. (HU)

(72) Zombori Antal, 1037 Budapest, Jablonka út 35. (HU)

(54) Függesztőelem

(74) Danubia Szabadalmi és Jogi Iroda Kft., 1051 Budapest, Bajcsy-Zsilinszky út 16. (HU)

(57)

A találmány függesztőelemet tár fel termékek függesztve tárolásához, amelynek legalább egy függesztő felülete (1), valamint a termék csatlakoztatására szolgáló rögzítőeleme (6) van, és lényege, hogy legalább két átfüggesztő felülettel (5) van ellátva.

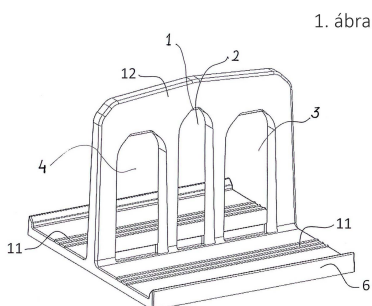

C. SZEKCIÓ - VEGYÉSZET ÉS KOHÁSZAT

(51) C04B 14/00 (2006.01)**C04B 28/10** (2006.01)**(13) A1****(21) P 23 00261**

(22) 2023.08.03.

(71) BOFOOD TECH Kft., 8000 Székesfehérvár, Sóstó Ipari park 66. (HU)

(72) Bodnár István, 8123 Soponya, Rákóczi utca 20. (HU)

(54) Beton kompozíció

(74) Gödölle, Kékes, Mészáros & Szabó Szabadalmi és Védjegy Iroda, 1024 Budapest, Keleti Károly u. 13/b (HU)

(57)

A találmány tárgya beton kompozíció, amely tartalmaz

- pala aprítékot,
- cementet,
- vizet, és
- magnézium-triszilikátot.

E. SZEKCIÓ - HELYHEZ KÖTÖTT LÉTESÍTMÉNYEK

(51) E03B 3/11 (2006.01)**E03B 3/04** (2006.01)**E03B 3/26** (2006.01)

(13) A1

(21) P 23 00270

(22) 2023.08.15.

(71) AGM Beton Zrt., 2200 Monor, Külterület 0100/8. (HU)

(72) Szilágyi Gábor, 1112 Budapest, Meredek utca 60. (HU)

Zajzon Imre, 8808 Nagykanizsa, Vadrózsa u. 10. (HU)

(54) **Létesítmény vízfolyás, különösen természetes kavicsterasztól nélküli épített csatorna vizének a tisztítására**

(74) Advopatent Szabadalmi és Védjegy Iroda, 1011 Budapest, Fő utca 19. (HU)

(57)

A találmány létesítmény vízfolyás, különösen természetes kavicsterasztól nélküli épített csatorna vizének a tisztítására, amely létesítménynek szilárd szemcsés anyagú szűrőtestbe (3) ágyazott perforált termelőcsővel (5), és ahhoz csatlakoztatott legalább egy, szivattyút tartalmazó aknával (6) rendelkező galériája (4) van.

A galéria (4) egy, a vízfolyástól (1) oldalirányú távközzel (C) elhelyezkedő mederben (2) van kialakítva, amely a vízfolyásnak (1) a folyásirányát tekintve egy duzzasztott vízszintű (V_1) felső tartományával (1a), valamint egy ennél alacsonyabb vízszintű (V_2) alsó tartományával (1b) vízátervező járatok, különösen csövek (17, 18) révén össze van kötve.

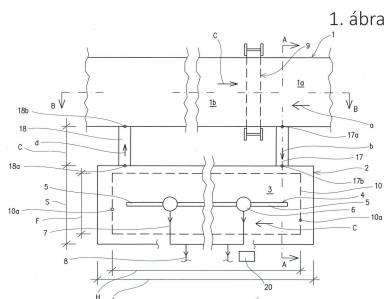

F. SZEKCIÓ - MECHANIKA, VILÁGÍTÁS, FŰTÉS

(51) F26B 3/28 (2006.01)

F26B 9/06 (2006.01)

F26B 23/04 (2006.01)

(13) A1

(21) P 23 00269

(22) 2023.08.15.

(71) Woodries Mérnökiroda Kft., 8600 Siófok, Bajcsy-Zsilinszky u. 203. (HU)

(72) Cserta Péter, 8621 Zamárdi, Laki Benno u. 15. (HU)

Cserta Péter, 8600 Siófok, Szigliget u. 18. (HU)

Vörös László, 8651 Balatonszabadi, Nefelejcs u. 3. (HU)

(54) **Szárító- és hőkezelő berendezés és eljárás különösen faanyagokhoz**

(74) Földi Julianna Veronika, 1214 Budapest, Fácánhegyi u. 19/b. (HU)

(57)

Jelen találmány tárgya különösen fa betétanyagok, úgymint fűrészárúk és egyéb faipari termékek, például pellet szárítására és hőkezelésére alkalmas berendezés és eljárás.

A berendezés tartalmaz

- két, a betétanyag (3) közrefogására egymással szemközt elrendezett panelt (2), ahol legalább az egyik panel (2), annak betétanyag (3) felőli belső oldalán (21) legalább egy, radiációs fűtésre alkalmas fűtőelemmel (4) van ellátva, és amely panel (2) a belső oldalán (21) a betétanyag (3) megtámasztására valamint a betétanyagot (3) körülölelő kellő vastagságú légréteg (6) biztosítására távtartó elemekkel (5) van felszerelve;

- a betétanyagot (3) körülölelő légréteg (6) szintjén ható légkezelő egységet (7);

Szabadalmi bejelentések közzététele

- tartalmaz továbbá egy, a legalább egy fűtőelem (4), valamint a légkezelő egység (7) egyidejű működtetését szinkronizáló elektronikus egységet (9).

Az eljárás során a berendezésben (1) a szárítási időtartam legalább egy részében egyidejűleg fűtik és hűtik a betétanyagot (3) a fűtőelemmel (4) illetve a légkezelő egységgel (7).

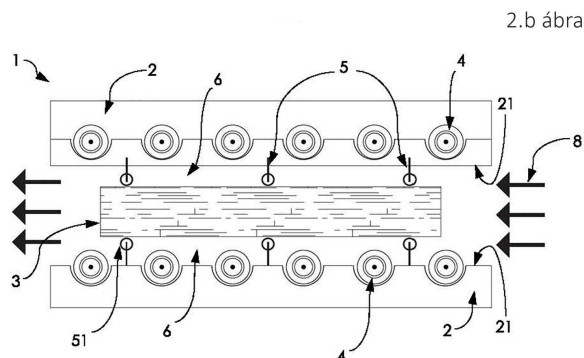

G. SZEKCIÓ - FIZIKA

- (51) G01N 21/01 (2006.01)
 A61B 5/00 (2006.01)
 G01N 21/00 (2006.01)
 G01N 33/493 (2006.01)

(13) A1

(21) P 23 00430

(22) 2023.12.04.

(71) Szijjártó Bence Ernő 50%, 2314 Halásztelek, Diófásor utca 53. (HU)

Dr. Patonai Zoltán 30%, 1025 Budapest, Utas utca 24. (HU)

Dr. Villányi Zoltán József 20%, 6757 Szeged, Citrom utca 1. (HU)

(72) Szijjártó Bence Ernő 50%, 2314 Halásztelek, Diófásor utca 53. (HU)

Dr. Patonai Zoltán 30%, 1025 Budapest, Utas utca 24. (HU)

Dr. Villányi Zoltán József 20%, 6757 Szeged, Citrom utca 1. (HU)

(54) **Rapid vizelet analízáló rendszer**

(57)

A találmány egy olyan egészségügyi berendezés, amely a mindennapi WC használat mellett alkalmas arra, hogy gyorsan és könnyen a vizeletből egészségügyi visszajelzést adjon a felhasználó számára nagyon rövid idő alatt. A mérések visszajelzést adnak a felhasználónak arra vonatkozóan, hogy a vizeletében a fehérjekoncentráció az egészséges határértéken belül van, vagy kívül. A berendezés a WC csésze a spektrofotometria és az elektronika kombinálásából áll.

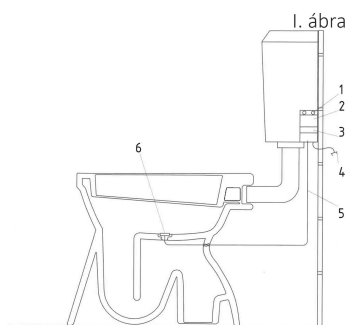

H. SZEKCIÓ - VILLAMOSSÁG, ELEKTROMOSSÁG

- (51) **H01M 8/16** (2006.01)
B27M 3/00 (2006.01)
C02F 3/00 (2006.01)
H01M 4/96 (2006.01)

(13) **A1**

(21) **P 23 00280**

(22) 2023.08.23.

(71) Tahir Chenar Ali, 1133 Budapest, Pannónia út 66. (HU)

(72) Tahir Chenar Ali, 1133 Budapest, Pannónia út 66. (HU)

(54) **Fából készült membrán nélküli mikrobiális üzemanyagcella reaktor konfiguráció**

(57)

A találmány tárgya fából készült, membrán nélküli mikrobiális üzemanyagcellás reaktor konfiguráció, azzal jellemezve, hogy szennyvíz befogadására és kezelésére szolgáló, legalább részben, fa alapanyagú határoló lapokkal rendelkező tartályt tartalmaz, ahol a fa határoló lapok vastagsága 2-4 mm, továbbá a fa határoló lapok legalább egyike a szennyvíz be és kivezetésére szolgáló nyílással rendelkezik, valamint a fa tartály belsejében anód elektródaként szén alapú betét van, míg a fa tartály külsején elhelyezett katód elektróda van, az anód és katód elektróda között a tartály külső elemeként villamosán vezető kapcsoló tag van elhelyezve, a fa határoló lapok érintkezési felületein pedig tömítő anyag van.

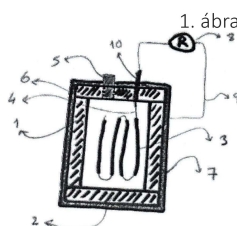

- (51) **H04R 1/02** (2006.01)
H04R 1/20 (2006.01)
H04R 1/26 (2006.01)

(13) **A1**

(21) **P 23 00272**

(22) 2023.08.17.

(71) Koncz Sándor István, 2120 Dunakeszi, Kismarton utca 9/2. (HU)

(72) Koncz Sándor István, 2120 Dunakeszi, Kismarton utca 9/2. (HU)

(54) **Modul alapú hangfal készítés**

(57)

A bejelentés tárgya moduláris szerkezetű hangfal és hangfal szett. A hangfal szett legalább 2 db házat tartalmaz, ahol minden egyes ház hangfal modult képez, amelynek oldalfalai vannak, valamint alsó felülete és felső felülete van. A ház oldalfalai, alsó felülete és felső felülete hangszóró és elektronikus alkatrészek elhelyezésére szolgáló üreget határoznak meg. A ház továbbá mind az alsó felületén mind a felső felületén mechanikai csatlakozóelemeket tartalmaz; ezáltal a házak a csatlakozóelemek segítségével moduláris szerkezetet alkotva egymáshoz rögzíthetők. A hangfal szett térbeli kialakítása az egyes modulok (házak) összekapcsolásával, a kívánt egyedi elrendezésnek megfelelően változtatható.

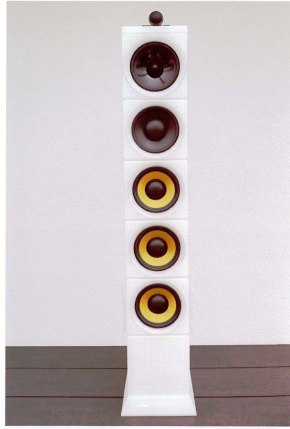

A rovat 14 darab közlést tartalmaz.

Megadott szabadalmak

C. SEKCIÓ - VEGYÉSZET ÉS KOHÁSZAT

- (51) **C01B 25/45** (2006.01)
H01M 4/58 (2006.01)
H01M 10/0525 (2010.01)
- (13) **B1**
- (11) **231.614** 2025.01.06.
- (21) **P 24 00040**
- (22) 2023.03.20.
- (40) 2024.05.28
- (73) Guangdong Brunp Recycling Technology Co., Ltd., 528137 Leping Town, Sanshui District, Foshan, Guangdong, Block 2, 7 and 9, No. 6, Zhixin Avenue (CN)
Hunan Brunp Recycling Technology Co., Ltd., 410600 Ningxiang, Changsha, Hunan, No. 508, East Jinning Road, Hi-Tech Zone (CN)
- (72) Li Aixia, 528137 Leping Town, Sanshui District, Foshan, Guangdong, Block 2, 7 and 9, No. 6, Zhixin Avenue (CN)
Yu Haijun, 528137 Leping Town, Sanshui District, Foshan, Guangdong, Block 2, 7 and 9, No. 6, Zhixin Avenue (CN)
Li Changdong, 528137 Leping Town, Sanshui District, Foshan, Guangdong, Block 2, 7 and 9, No. 6, Zhixin Avenue (CN)
Xie Yinghao, 528137 Leping Town, Sanshui District, Foshan, Guangdong, Block 2, 7 and 9, No. 6, Zhixin Avenue (CN)
- (54) **Módosított vas-foszfát prekursor, módosított lítium-vas-foszfát és eljárás ezek előállítására**
- (30) 202210581979.0 2022.05.26 CN
- (86) CN23082552
- (87) 23226555
- (74) SBGK Szabadalmi Ügyvivői Iroda, 1062 Budapest, Andrásy út 113. (HU)
-
- (51) **C01G 51/04** (2006.01)
C01B 19/00 (2006.01)
C01B 19/04 (2006.01)
H01M 4/525 (2010.01)
H01M 10/0525 (2010.01)
- (13) **B1**
- (11) **231.616** 2025.01.06.
- (21) **P 24 00106**
- (22) 2022.11.14.
- (40) 2024.06.28
- (73) Guangdong Brunp Recycling Technology Co., Ltd., 528137 Leping Town, Sanshui District, Foshan, Guangdong, Block 2, 7 and 9, No. 6, Zhixin Avenue (CN)
Hunan Brunp Recycling Technology Co., Ltd., 410600 Ningxiang, Changsha, Hunan, No. 508 East Jinning Road, Hi-Tech Zone (CN)
Hunan Brunp EV Recycling Co., Ltd., 410600 Ningxiang, Changsha, Hunan, No. 459, Section 3, Jinzhou Avenue, Hi-tech Zone (CN)
- (72) Yu Haijun, 528137 Leping Town, Sanshui District, Foshan, Guangdong, Block 2, 7 and 9, No. 6, Zhixin Avenue
-

(CN)

Xie Yinghao, 528137 Leping Town, Sanshui District, Foshan, Guangdong, Block 2, 7 and 9, No. 6, Zhixin Avenue (CN)

Li Aixia, 528137 Leping Town, Sanshui District, Foshan, Guangdong, Block 2, 7 and 9, No. 6, Zhixin Avenue (CN)

Zhang Xuemei, 528137 Leping Town, Sanshui District, Foshan, Guangdong, Block 2, 7 and 9, No. 6, Zhixin Avenue (CN)

Li Changdong, 528137 Leping Town, Sanshui District, Foshan, Guangdong, Block 2, 7 and 9, No. 6, Zhixin Avenue (CN)

(54) Eljárás tellurral dópolt lítium-kobaltát prekursor előállítására és alkalmazása

(30) 202210277546.6 2022.03.21 CN

(86) CN22131586

(87) 23179047

(74) SBGK Szabadalmi Ügyvivői Iroda, 1062 Budapest, Andrásy út 113. (HU)

(51) **C12M 1/36** (2006.01)**B01D 53/14** (2006.01)**B01D 53/62** (2006.01)**C12M 1/00** (2006.01)**C12M 1/107** (2006.01)**C12N 1/00** (2006.01)**C12P 5/02** (2006.01)(13) **B1**(11) **231.610** 2025.01.09.(21) **P 22 00190**

(22) 2022.05.30.

(40) 2023.12.28

(73) Power-to-Gas Hungary Kft., 5000 Szolnok, Baross utca 36. (HU)

(72) Dr. Csedő Zoltán 30%, 1126 Budapest, Szent korona u. 212. (HU)

Dr. Sinóros-Szabó Botond 30%, 1037 Budapest, Jószerencse u. 24./1. (HU)

Dr. Zavarkó Máté 30%, 2120 Dunakeszi, Tóth Ilona u. 1.2.em/9. (HU)

Pintér Adrienn 5%, 1025 Budapest, Szeréna u. 41. 3.em/11. (HU)

Sára Zoltán 5%, 1026 Budapest, Szilágyi Erzsébet fasor 33. 3.em./2. (HU)

(54) Eljárás biometanizációs power-to-gas technológia metabolikus hulladékára alapozott, deszorpció nélküli, ammónia alapú szén-dioxid-leválasztás és -hasznosítás szabályozására

A rovat 3 darab közlést tartalmaz.

Megtekinthetővé vált szabadalmi leírások

(11) 231.550

(54) Lítiumion-akkumulátor hulladék pozitív elektródarészeinek biztonságos kinyerési eljárása, és annak felhasználása

(11) 231.553

(54) Vizelet lúgosító gyógyászati és/vagy gyógyszerkészítmény interstitialis cystitis / hólyagfájdalom szindróma (IC/BPS)orális kezelésére és formulálása

(11) 231.554

(54) Új, zöld fluoreszcens szenzorvegyületek fémionok kimutatására

(11) 231.556

(54) Optikai kapu, valamint eljárás gömbszerű lövedék sebesség vektorának meghatározására

(11) 231.558

(54) Teniszlabda tartó

(11) 231.559

(54) Dugattyú nélküli rotációs motor

(11) 231.560

(54) Szétszerelő és kisütő berendezés akkumulátorok újrahasznosításához

(11) 231.562

(54) Kompozit féktuskó

(11) 231.564

(54) Gyermekbútor és -játék összeállítás

(11) 231.565

(54) Tűzálló nádtégla és eljárás annak előállítására

(11) 231.566

(54) Száraz habareskeverék, valamint eljárás mészkőből készült műtárgyak javítására

(11) 231.567

(54) Nem-uniformizált illesztésű ultraszéles sávú duplexer szerkezet

(11) 231.568

(54) Tasakos lítium-kobalt-oxid akkumulátor előállítási eljárása és felhasználása

(11) 231.569

(54) Lítium-vas-foszfát katódanyag előállítási eljárása és annak felhasználása

(11) 231.570

(54) Eljárás lítium visszanyerésére hulladék lítiumakkumulátorból

Megtekinthetővé vált szabadalmi leírások

(11) 231.571

(54) Lactiplantibacillus Plantarum SNI3 mikroorganizmus törzs

(11) 231.572

(54) Eljárás vas-foszfát hulladékok újrahasznosítására és annak felhasználása

(11) 231.573

(54) Eljárás szabályozott részecskeméretű alumíniummaradvány visszanyerésére és annak felhasználása

(11) 231.574

(54) Keverési eljárás magas nikkeltartalmú katódanyag előállításához és annak felhasználása

(11) 231.575

(54) Mérőeszköz átáramló közegben történő fotoakusztikus méréshez

(11) 231.576

(54) Eljárás és rendszer távolságmérésre hullámjelek segítségével

(11) 231.577

(54) Eljárás víz visszatartást támogató precíziós síkvidéki vízrendezés tervezésére

(11) 231.578

(54) Eljárás és rendszer objektumok zavarvédett távfelügyeletére

(11) 231.579

(54) Másodrendű gradiens hangszugárzó, valamint ilyenből kialakított másodrendű gradiens vonalsugárzó és felületsugárzó, továbbá másodrendű gradiens hangszugárzó rendszer

(11) 231.580

(54) Deformálódó többsuklós mechanizmusból felépített nagy pontosságú fókuszáló egység mikroszkópokhoz

(11) 231.581

(54) Provizórikus alagút vasúti járművek alagútban haladása során kialakuló dinamikai- és zajviszonyok teszteléséhez

(11) 231.582

(54) Automata mechanikus karóra felhúzó szerkezet

(11) 231.583

(54) Hűtőrendszer konténment hosszú távú hűtésére

(11) 231.584

(54) Eljárás széndioxid befogó szer előállítására, és annak alkalmazása

(11) 231.585

(54) Eljárás methemoglobin roncsolásmentes mérésére vérplazmában

(11) 231.586

(54) Eljárás, kapcsolási elrendezés és számítógépi program termék közvetlen napsugárzás helyzetének meghatározására pontfókuszáló üveg Fresnel-lencsét alkalmazó koncentrált fotovoltaikus technológiás rendszerhez

Megtekinthetővé vált szabadalmi leírások

(11) 231.587

(54) Glenoid protézis tálca

(11) 231.588

(54) Pormentes biztonsági adagolókészülék akkumulátor örlemény savas atmosárához

(11) 231.589

(54) Hidrogénkoncentráció tekintetében szabályozható biztonságos reakciótartály tönkrement akkumulátor poranyagának mosására

A rovat 34 darab közlést tartalmaz.

Szabadalmi oltalom megszűnése és újra érvénybe helyezése

Ideiglenes szabadalmi oltalom megszűnése elutasítás miatt

(21) P 19 00359

(54) Mesterséges neurális hálózat

(21) P 19 00402

(54) Töltött kolonna finomító házi pálinkafőzőhöz

(21) P 20 00383

(54) Rektifikációs finomító eljárás és berendezés alkohol lepárló készülékekhez

(21) P 20 00438

(54) Szemcseszerkezet környezetbarát szóróanyaghoz járdák havas-jeges felületének mechanikai csúszásgátlására valamint oldódással olvasztó hó- és jégmentesítésére

(21) P 21 00229

(54) Öngyógyító foton gerjesztett energia tároló optikai érzékelővel

A rovat 5 darab közlést tartalmaz.

Ideiglenes szabadalmi oltalom megszűnése lemondás vagy lemondottnak tekintés miatt

(21) P 22 00045

(54) Zöld ház energia szint kalkulátor, egység épületek teljes energia menedzselésére.

(21) P 22 00429

(54) Zsíroidható vitaminokat hordozó, tejeredetű extracelluláris vezikulák előállítása

(21) P 22 00431

(54) Négyzet alakú matricákból álló kirakó

(21) P 22 00432

(54) Matrica képerket

(21) P 22 00451

(54) Felhőképződés elősegítése földi berendezéssel

(21) P 22 00453

(54) Rehabilitációs Logikai Társasjáték

(21) P 22 00473

(54) Retarger mobil push értesítésbe integrált display üzenet hirdetéskiszolgáló megoldás és folyamat konverziós platform

A rovat 7 darab közlést tartalmaz.

Végleges szabadalmi oltalom megszűnése díjfizetés hiányában

(11) 227.740

(21) P 06 00399

(54) Kerámiai szerelvény

(11) 229.699

(21) P 07 00366

(54) Pinhole kamerát alkalmazó, leképző optikai vizsgálóberendezés (reflektométer, polariméter, ellipszométer)

(11) 230.774

(21) P 14 00260

(54) Üvegből, műanyagból, alumíniumból és gyertyából /paraffin/ hőenergia előállítása

(11) 230.886

(21) P 16 00294

(54) Akadályon keresztüli közlekedésre szolgáló kerekesszék és eljárás a kerekesszék üzemeltetésére

(11) 231.197

(21) P 18 00176

(54) Napelem szerkezet

A rovat 5 darab közlést tartalmaz.

Szabadalmi oltalom újra érvénybe helyezése

(11) 231.171

(21) P 20 00064

(54) Vízkimelő rendszer napenergiával fűtött Stirling motorral

(11) 231.208

(21) P 17 00175

(54) Függőleges tengelyű szélerőmű mágneses tengelykapcsolóval

A rovat 2 darab közlést tartalmaz.

Vegyes szabadalmi közlemények

Jogutódlás

- (11) 231.159
(21) P 18 00377
(73) ISZERG Zöldenergia Kutató Korlátolt Felelősségű Társaság, Székesfehérvár (HU)
(74) Gödölle, Kékes, Mészáros & Szabó Szabadalmi és Védjegy Iroda, 1024 Budapest, Keleti Károly u. 13/b (HU)
-

- (11) 231.316
(21) P 17 00344
(73) Szabó Árpád István, Budapest (HU)
(74) Rónaszéki Tibor szabadalmi ügyvivő, PATINORG KFT., 1132 Budapest, Victor Hugo u. 6-8. (HU)
-

- (21) P 22 00181
(71) ROSTKABÁT INNOVÁCIÓ Kft., Bátaszék (HU)
-

A rovat 3 darab közlést tartalmaz.

Képviseleti megbízás

- (21) P 08 00302
(73) Energotest Diagnosztikai és Automatizálási Kft., Dunaharaszti (HU)
(74) Dr. Varga Antal Ügyvédi Iroda, 1054 Budapest, Bank utca 7. félemelet 2. (HU)
-

- (21) P 11 00690
(73) Energotest Diagnosztikai és Automatizálási Kft., Dunaharaszti (HU)
(74) Dr. Varga Antal Ügyvédi Iroda, 1054 Budapest, Bank utca 7. félemelet 2. (HU)
-

- (21) P 19 00361
(73) ENERGOTEST Diagnosztikai és Automatizálási Kft., Dunaharaszti (HU)
(74) Dr. Varga Antal Ügyvédi Iroda, 1054 Budapest, Bank utca 7. félemelet 2. (HU)
-

- (21) P 22 00360
(71) Energotest Diagnosztikai és Automatizálási Kft., Dunaharaszti (HU)
(74) Dr. Varga Antal Ügyvédi Iroda, 1054 Budapest, Bank utca 7. félemelet 2. (HU)
-

A rovat 4 darab közlést tartalmaz.

Képviselet megszűnése

- (21) P 08 00302
(73) Energotest Diagnosztikai és Automatizálási Kft., Dunaharaszti (HU)
(74) Dr. Vitéz Bátor egyéni ügyvéd, 1114 Budapest, Fadrusz utca 2. (HU)
-

Vegyes szabadalmi közlemények

- (21) P 11 00690
 (73) Energotest Diagnosztikai és Automatizálási Kft., Dunaharaszti (HU)
 (74) Dr. Vitéz Bátor egyéni ügyvéd, 1114 Budapest, Fadrusz utca 2. (HU)

- (21) P 19 00361
 (73) ENERGOTEST Diagnosztikai és Automatizálási Kft., Dunaharaszti (HU)
 (74) SBGK Szabadalmi Ügyvivői Iroda, 1062 Budapest, Andrásy út 113. (HU)

- (21) P 22 00170
 (71) Semilab Zrt., Budapest (HU)
 (74) DANUBIA Szabadalmi és Jogi Iroda Kft., 1051 Budapest, Bajcsy-Zsilinszky út 16. (HU)

- (21) P 22 00360
 (71) Energotest Diagnosztikai és Automatizálási Kft., Dunaharaszti (HU)
 (74) SBGK Szabadalmi Ügyvivői Iroda, 1062 Budapest, Andrásy út 113. (HU)

- (21) P 24 00170
 (71) EcoHills Kereskedelmi Kft., Budapest (HU)
 (74) Gödölle, Kékes, Mészáros & Szabó Szabadalmi és Védjegy Iroda, 1024 Budapest, Keleti Károly u. 13/b (HU)

A rovat 6 darab közlést tartalmaz.

Név-, illetve címváltozás

- (11) 227.620
 (21) P 10 00241
 (54) Hídi védőkorklát-szerkezet és eljárás telepítésére
 (73) DAK Acélszerkezeti Kft., Dunaujváros (HU)

- (11) 231.165
 (21) P 19 00176
 (54) Kármentesítési eljárás és berendezés az eljárás megvalósítására
 (73) Geohidroterv Kft., Budapest (HU)

- (11) 231.167
 (21) P 19 00177
 (54) Bovdennel irányított csőfektetési eljárás és szerkezet az eljárás megvalósítására
 (73) Geohidroterv Kft. 50%, Budapest (HU)
 Tam-Bau Kft. 50%, Tamási (HU)

- (11) 231.177
 (21) P 19 00178
 (54) Szórófej szerkezet és eljárás a szerkezet alkalmazására
 (73) Geohidroterv Kft. 50%, Budapest (HU)
 Tam-Bau Kft. 50%, Tamási (HU)

- (21) P 22 00170
 (54) Spekularis reflexiön alapuló vizsgálóberendezés szabad folyadékfelszín és azon lévő rétegszerkezet vizsgálatára
 (71) Semilab Zrt., Budapest (HU)

- (21) P 22 00202
 - (54) Komposztálható kompozit alapanyag
 - (71) Green Choice Technologies Zrt., Budapest (HU)
-

A rovat 6 darab közlést tartalmaz.

EURÓPAI SZABADALMI KÖZLEMÉNYEK**Európai szabadalmak szövege fordításának benyújtása**

-
- (11) **E069281**
(21) **E 15 727442**
(96) **EP 20150727442** 2015.06.01.
(97) **EP 3148309 A1** 2015.12.10.
EP 3148309 B1 2024.08.28.
(73) Anglo American Woodsmith Limited, London EC1N 6RA (GB)
(72) FARNWORTH, Steve
EVANS, Mike
EVANS, Jim
MEAKIN, Robert

- (74) Ivánka Gábor László, 1122 Budapest, (HU)
(54) **Polihalit-bevonatú vetőmag és -mútrágya pelletkészítmények**

- (51) **A01C 1/06** (2006.01)
B01J 2/00 (2006.01)
B01J 2/14 (2006.01)
B29B 9/08 (2006.01)
C05D 1/00 (2006.01)
C05D 3/00 (2006.01)
C05D 5/00 (2006.01)
C05D 9/00 (2006.01)
C05G 1/00 (2006.01)
C05G 3/00 (2006.01)
C05G 5/12 (2020.01)
C05G 5/30 (2020.01)

- (13) **T2**
(30) 201409799 2014.06.02. GB

-
- (11) **E069336**
(21) **E 20 719638**
(96) **EP 20200719638** 2020.04.16.
(97) **EP 4027770 A1** 2021.03.18.
EP 4027770 B1 2024.09.25.
(73) AGCO International GmbH, 8212 Neuhausen am Rheinfall (CH)
(72) RACHELLA, Fabio
BASSO, Paolo
(74) Danubia Szabadalmi és Jogi Iroda Kft., 1051 Budapest, (HU)
(54) **Betakarítófej vezető érzékelőkkel, mezőgazdasági gépek ilyen betakarítófejjel és vonatkozó eljárások**
(51) **A01D 41/14** (2006.01)
A01D 41/127 (2006.01)
(13) **T2**
(30) 201913215 2019.09.13. GB

-
- (11) **E069291**
(21) **E 07 728037**
(96) **EP 20070728037** 2007.04.12.
-

-
- (97) **EP 1998608 A1** 2007.10.18.
EP 1998608 B1 2024.10.23.
- (73) Bejo Zaden B.V., 1749 CZ Warmenhuizen (NL)
- (72) BARTEN, Piet
- (74) Paul Cosmovici, 010641 Bucharest, (RO)
- (54) **Mycosphaerella brassicicola elleni rezisztenciával rendelkező brassica oleracea növények**
- (51) **A01H 1/04** (2006.01)
A01H 5/10 (2006.01)
C12Q 1/68 (2006.01)
- (13) **T2**
- (30) 1031584 2006.04.12. NL
-
- (11) **E068997**
- (21) **E 10 250790**
- (96) **EP 20100250790** 2010.04.16.
- (97) **EP 2272327 A1** 2011.01.12.
EP 2272327 B1 2024.10.02.
- (73) Benson Hill Seeds, Inc., St. Louis, MO 63132 (US)
The United States of America, as represented by the Secretary of Agriculture, Washington, DC 20250 (US)
- (72) Schillinger, John A.
Dierking, Emily C.
Bilyeu, Kristin D.
- (74) Pintz és Társai Kft., 1085 Budapest, (HU)
- (54) **Nagy csirázási arányú és ultra alacsony raffinóz- és sztachióztartalmú szójababok**
- (51) **A01H 5/10** (2006.01)
C12N 9/10 (2006.01)
- (13) **T2**
- (30) 170048 P 2009.04.16. US
-
- (11) **E069202**
- (21) **E 18 170224**
- (96) **EP 20180170224** 2018.05.01.
- (97) **EP 3398430 A1** 2018.11.07.
EP 3398430 B1 2024.09.18.
- (73) Sun Pharmaceutical Industries Australia PTY Limited, Notting Hill, VIC 3168 (AU)
- (72) WINZER, Thilo
GRAHAM, Ian
- (74) SBGK Szabadalmi Ügyvivői Iroda, 1062 Budapest, (HU)
- (54) **Megnövelt mennyiségű tebaint tartalmazó módosított máknövények**
- (51) **A01H 5/10** (2006.01)
C07D489/02 (2006.01)
C12N 9/02 (2006.01)
- (13) **T2**
- (30) 201706920 2017.05.02. GB
201718241 2017.11.03. GB
-
- (11) **E069199**
- (21) **E 10 708946**
- (96) **EP 20100708946** 2010.02.05.
-

-
- (97) **EP 2393349 A1** 2010.08.12.
EP 2393349 B1 2024.10.16.
- (73) Bejo Zaden B.V., 1749 CZ Warmenhuizen (NL)
- (72) LIGTHART, Johannes, Theodorus, Wilhelmus
VEENSTRA, Roelof, Marinus
BIERSTEKER, Klaas
DE GEUS, Jan
HUIITS, Hendrikus, Stephanus, Maria
SCHRIJVER, Albertus, Johannes, Maria
- (74) Paul Cosmovici, 010641 Bucharest, (RO)
- (54) **XANTHOMONAS CAMPESTRIS PV. CAMPESTRIS rezisztens káposztanövény és annak előállítás**
- (51) **A01H 6/20** (2018.01)
A01H 1/00 (2006.01)
A01H 1/04 (2006.01)
C12Q 1/6895 (2018.01)
- (13) **T2**
- (30) 1036531 2009.02.06. NL
-
- (11) **E069177**
- (21) **E 16 825281**
- (96) **EP 20160825281** 2016.07.15.
- (97) **EP 3334279 A1** 2017.01.19.
EP 3334279 B1 2024.08.28.
- (73) Monsanto Technology LLC, Saint Louis, MO 63167 (US)
- (72) OVADYA, Daniel
SAVIDGE, Beth
SMITH, Kyle
VAL, Dale
- (74) Danubia Szabadalmi és Jogi Iroda Kft., 1051 Budapest, (HU)
- (54) **Többsöves rendszer egyszikű növény hozamának növelésére**
- (51) **A01H 6/46** (2018.01)
A01H 1/08 (2006.01)
A01H 3/04 (2006.01)
A01H 5/10 (2006.01)
- (13) **T2**
- (30) 201562193389 P 2015.07.16. US
-
- (11) **E069015**
- (21) **E 15 751370**
- (96) **EP 20150751370** 2015.02.20.
- (97) **EP 3107374 A1** 2015.08.27.
EP 3107374 B1 2024.10.16.
- (73) Sylvan America, Inc., Kittanning, PA 16201 (US)
- (72) KERRIGAN, Richard
WACH, Mark
SCHULTZ, Michelle
- (74) SBGK Szabadalmi Ügyvivői Iroda, 1062 Budapest, (HU)
- (54) **Hibrid BW-típusú gombatorzsek és -vonalak, valamint eljárások és azok felhasználása**
- (51) **A01H 15/00** (2006.01)
-

(13) T2

(30) 201461942964 P 2014.02.21. US

(11) E069042**(21) E 15 752886**

(96) EP 20150752886 2015.02.20.

(97) EP 3107376 A1 2015.08.27.

EP 3107376 B1 2024.10.23.

(73) Sylvan America, Inc., Kittanning, PA 16201 (US)

(72) KERRIGAN, Richard

WACH, Mark

SCHULTZ, Michelle

(74) SBGK Szabadalmi Ügyvivői Iroda, 1062 Budapest, (HU)

(54) B12998-s39 gomba vonal, valamint annak eljárásai és felhasználásai

(51) A01H 15/00 (2006.01)

(13) T2

(30) 201414186531 2014.02.21. US

(11) E068933**(21) E 15 706975**

(96) EP 20150706975 2015.02.06.

(97) EP 3104696 A1 2015.08.13.

EP 3104696 B1 2024.09.11.

(73) Zoetis Services LLC, Parsippany, NJ 07054 (US)

(72) SUH, William Dongwook

(74) Danubia Szabadalmi és Jogi Iroda Kft., 1051 Budapest, (HU)

(54) Tojásemelő berendezés és a hozzá tartozó rendszerek és eljárások

(51) A01K 43/00 (2006.01)

A47J 29/06 (2006.01)

B65B 23/08 (2006.01)

(13) T2

(30) 201461937722 P 2014.02.10. US

201462094301 P 2014.12.19. US

(11) E068946**(21) E 18 718242**

(96) EP 20180718242 2018.04.04.

(97) EP 3606339 A1 2018.10.11.

EP 3606339 B1 2024.09.11.

(73) Protix B.V., 5107 NC Dongen (NL)

(72) LEUSHUIS, Raymond

(74) SBGK Szabadalmi Ügyvivői Iroda, 1062 Budapest, (HU)

(54) Központosított rendszer a tojásrakást kiváltó illatingerek elosztására zárt rovartenyésztő területeken

(51) A01K 67/033 (2006.01)

A01M 1/02 (2006.01)

A01M 1/10 (2006.01)

(13) T2

(30) 2018643 2017.04.04. NL

2020054 2017.12.12. NL

- (11) **E069112**
(21) **E 15 824215**
(96) **EP 20150824215** 2015.07.01.
(97) **EP 3171695 A1** 2016.01.28.
EP 3171695 B1 2024.10.09.
(73) Arkion Life Sciences LLC, New Castle, DE 19720 (US)
The United States of America, as Represented by the Secretary of Agriculture, Washington, DC 20250 (US)
(72) BALLINGER, Kenneth, E., Jr.
WERNER, Scott, John
(74) Gödölle, Kékes, Mészáros & Szabó Szabadalmi és Védjegy Iroda, 1024 Budapest, (HU)
(54) **Vizuális jelzések alkalmazása madárriasztó kompozíciók javítására**
(51) **A01M 29/06** (2011.01)
A01M 29/08 (2011.01)
A01M 29/12 (2011.01)
A01N 35/06 (2006.01)
A01N 59/16 (2006.01)
(13) **T2**
(30) 201462028900 P 2014.07.25. US
-

- (11) **E069001**
(21) **E 17 795730**
(96) **EP 20170795730** 2017.05.13.
(97) **EP 3454652 A1** 2017.11.16.
EP 3454652 B1 2024.10.02.
(73) Institute of Experimental Medicine of the CAS, 14200 Praha 4 (CZ)
Bioinova, a.s., 14200 Praha 4 (CZ)
(72) PETRENKO, Yuriy
SYKOVA, Eva
CEJKOVA, Jitka
VACKOVA, Irena
GROH, Tomas
(74) Pintz és Társai Kft., 1085 Budapest, (HU)
(54) **Készítmény összejtek tárolására, szállítására és alkalmazására**
(51) **A01N 1/02** (2006.01)
A61K 9/10 (2006.01)
A61K 35/28 (2006.01)
A61K 47/36 (2006.01)
C12N 5/00 (2006.01)
C12N 5/073 (2010.01)
C12N 5/0775 (2010.01)
(13) **T2**
(30) 20160284 2016.05.13. CZ
-

- (11) **E069153**
(21) **E 21 716777**
(96) **EP 20210716777** 2021.04.12.
(97) **EP 4135523 A1** 2021.10.21.
EP 4135523 B1 2024.09.25.
-

- (73) Bayer Aktiengesellschaft, 51373 Leverkusen (DE)
- (72) GÖRTZ, Andreas
GÖHLICH, Frank
- (74) Danubia Szabadalmi és Jogi Iroda Kft., 1051 Budapest, (HU)
- (54) Hatóanyag-kombinációk és azokat tartalmazó fungicid készítmények**
- (51) **A01P 3/00** (2006.01)
A01N 37/34 (2006.01)
A01N 37/46 (2006.01)
A01N 37/50 (2006.01)
A01N 37/52 (2006.01)
A01N 43/30 (2006.01)
A01N 43/36 (2006.01)
A01N 43/40 (2006.01)
A01N 43/42 (2006.01)
A01N 43/54 (2006.01)
A01N 43/56 (2006.01)
A01N 43/653 (2006.01)
A01N 43/88 (2006.01)
A01N 47/14 (2006.01)
A01N 47/32 (2006.01)
A01N 59/16 (2006.01)
- (13) **T2**
- (30) 20169945 2020.04.16. EP

- (11) **E069159**
- (21) **E 19 844654**
- (96) **EP 20190844654** 2019.08.01.
- (97) **EP 3829314 A1** 2020.02.06.
EP 3829314 B1 2024.09.25.
- (73) Inastir, LLC, Oklahoma City OK 73120 (US)
- (72) MURPHY, Michael
- (74) Dr. Csányi Balázs Mihály ügyvéd, 1114 Budapest, (HU)
- (54) Letéphető süítőforma**
- (51) **A21B 3/13** (2006.01)
B65D 3/26 (2006.01)
B65D 77/30 (2006.01)
B65D 77/32 (2006.01)
B65D 77/36 (2006.01)
B65D 77/38 (2006.01)
B65D 77/40 (2006.01)
B65D 85/36 (2006.01)
- (13) **T2**
- (30) 201862713294 P 2018.08.01. US

- (11) **E069074**
- (21) **E 17 769174**
- (96) **EP 20170769174** 2017.09.15.
- (97) **EP 3512358 A1** 2018.03.22.
EP 3512358 B1 2024.08.14.

- (73) Novozymes A/S, 2880 Bagsvaerd (DK)
 (72) VIDAL, Bernardo
 FERRER, Oscar Pastor
 MCLAUGHLIN, Scott R.
 DEINHAMMER, Randall
 GIBBONS, Thomas Patrick
 (74) Danubia Szabadalmi és Jogi Iroda Kft., 1051 Budapest, (HU)

(54) Rostmosó eljárás és rendszer

- (51) **A23N 12/00** (2006.01)
A23L 7/10 (2016.01)
C08B 30/02 (2006.01)
C08B 30/04 (2006.01)
C08B 30/08 (2006.01)
C08B 30/12 (2006.01)
C08B 30/16 (2006.01)

(13) T2

- (30) 201662395545 P 2016.09.16. US
 201662426711 P 2016.11.28. US
 17151610 2017.01.16. EP
 201762468704 P 2017.03.08. US

(11) E069174**(21) E 21 153517**

- (96) **EP 20210153517** 2014.05.06.
 (97) **EP 3850957 A1** 2021.07.21.
EP 3850957 B1 2024.09.04.

(73) Juul Labs, Inc., Washington, DC 20004 (US)

(72) BOWEN, Adam
 Xing, Chenyue

(74) Dr. Kocsomba Nelli Ügyvédi Iroda, 1068 Budapest, (HU)

(54) Nikotinsó készítmények aeroszolos eszközökhöz és ezek eljárásai

- (51) **A24B 15/167** (2020.01)

(13) T2

- (30) 201361820128 P 2013.05.06. US
 201361912507 P 2013.12.05. US

(11) E069136**(21) E 20 745835**

- (96) **EP 20200745835** 2020.01.28.
 (97) **EP 3915405 A1** 2020.07.30.
EP 3915405 B1 2024.09.04.

(73) Inno-It Co., Ltd., Busan 48308 (KR)

(72) JEONG, Seung Kiu
 WON, Hyuk

(74) SBGK Szabadalmi Ügyvivői Iroda, 1062 Budapest, (HU)

(54) Aeroszolfejlesztő rendszer

- (51) **A24D 1/20** (2020.01)
A24B 15/167 (2020.01)
A24B 15/28 (2006.01)

	A24F 40/10	(2020.01)	
	A24F 40/42	(2020.01)	
	A24F 40/465	(2020.01)	
	H05B 1/02	(2006.01)	
(13)	T2		
(30)	20190009335	2019.01.24.	KR
	20190119221	2019.09.27.	KR
	20190119452	2019.09.27.	KR
	20190164580	2019.12.11.	KR

(11)	E068951		
(21)	E 22 197748		
(96)	EP 20220197748	2018.03.29.	
(97)	EP 4147592 A1	2023.03.15.	
	EP 4147592 B1	2024.10.23.	
(73)	Philip Morris Products, S.A., 2000 Neuchâtel (CH)		
(72)	FURSA, Oleg ROSSOLL, Andreas Michael		
(74)	SBGK Szabadalmi Ügyvivői Iroda, 1062 Budapest, (HU)		
(54)	Szuszceptoros részegység aeroszolképző szubsztrátum indukzív módon történő hevítésére		
(51)	A24F 40/465	(2020.01)	
(13)	T2		
(30)	17164354	2017.03.31.	EP

(11)	E069175		
(21)	E 19 935945		
(96)	EP 20190935945	2019.07.01.	
(97)	EP 3995011 A1	2022.05.11.	
	EP 3995011 B1	2024.09.04.	
(73)	Japan Tobacco Inc., Tokyo 105-6927 (JP)		
(72)	YAMADA, Manabu INOUE, Yasunobu SUMII, Tateki		
(74)	Danubia Szabadalmi és Jogi Iroda Kft., 1051 Budapest, (HU)		
(54)	Hevítőegység és aromainhalátor		
(51)	A24F 40/485	(2020.01)	
	A24F 40/20	(2020.01)	
	A24F 40/46	(2020.01)	
(13)	T2		

(11)	E069210		
(21)	E 21 737407		
(96)	EP 20210737407	2021.06.25.	
(97)	EP 4181722 A1	2022.01.20.	
	EP 4181722 B1	2024.08.21.	
(73)	Uni&Forma d.o.o., 1218 Komenda (SI)		
(72)	WAGNER, Armin		
(74)	Dr. Kocsomba Nelli Ügyvédi Iroda, 1068 Budapest, (HU)		
(54)	Derékpántrendszer tartalmazó nadrág		

Európai szabadalmak szövege fordításának benyújtása

(51) **A41D 31/18** (2019.01)
A41D 1/06 (2006.01)
A41F 9/02 (2006.01)

(13) **T2**

(30) 102020118561 2020.07.14. DE

(11) **E069218**

(21) **E 19 774612**

(96) **EP 20190774612** 2019.03.13.

(97) **EP 3777617 A1** 2021.02.17.

EP 3777617 B1 2024.10.23.

(73) Toray Industries, Inc., Tokyo 103-8666 (JP)

(72) HARADA, Masaru

TSUCHIKURA, Hiroshi

(74) SBGK Szabadalmi Ügyvivői Iroda, 1062 Budapest, (HU)

(54) **Szőnyeg**

(51) **A47G 27/02** (2006.01)

B32B 7/027 (2019.01)

D03D 27/00 (2006.01)

D06M 17/00 (2006.01)

(13) **T2**

(30) 2018067723 2018.03.30. JP

(11) **E069204**

(21) **E 22 210778**

(96) **EP 20220210778** 2022.12.01.

(97) **EP 4193884 A1** 2023.06.14.

EP 4193884 B1 2024.09.04.

(73) Lanzi S.r.l., 10148 Torino (TO) (IT)

(72) CAMASSA, Augusto

LUPINELLI, Tiziano

(74) SBGK Szabadalmi Ügyvivői Iroda, 1062 Budapest, (HU)

(54) **Rendszer legalább egy kulcs és egy hozzá tartozó lakat kombinált kezeléséhez, és eljárás ehhez**

(51) **A47G 29/10** (2006.01)

(13) **T2**

(30) 202100030569 2021.12.02. IT

(11) **E069287**

(21) **E 22 705912**

(96) **EP 20220705912** 2022.02.18.

(97) **EP 4294240 A1** 2022.08.25.

EP 4294240 B1 2024.10.16.

(73) Kiremko B.V., 3417 XJ Montfoort (NL)

(72) LUIDINGA, Hartger

VAN OORSCHOT, Hendrikus Johannis Maria

(74) Ivánka Gábor László, 1122 Budapest, (HU)

(54) **Rendszer élelmiszeripari termékek olajjal történő kezelésére**

(51) **A47J 37/12** (2006.01)

(13) **T2**

(30) 2027584 2021.02.18. NL

(11) **E069216**

(21) **E 21 167906**

(96) **EP 20210167906** 2021.04.12.

(97) **EP 4074232 A1** 2022.10.19.

EP 4074232 B1 2024.10.30.

(73) Delt Papir d.o.o., 10000 Zagreb (HR)

(72) Kisak, Krunoslav

 Krajacic, Alen

(74) Paul Cosmovici, 010641 Bucharest, (RO)

(54) **Adagoló**

(51) **A47K 5/12** (2006.01)

A47K 10/36 (2006.01)

(13) **T2**

(11) **E069337**

(21) **E 21 171848**

(96) **EP 20210171848** 2021.05.03.

(97) **EP 3906828 A1** 2021.11.10.

EP 3906828 B1 2024.09.11.

(73) Hagleitner, Hans Georg, 5700 Zell am See (AT)

(72) Hagleitner, Hans Georg

(74) Danubia Szabadalmi és Jogi Iroda Kft., 1051 Budapest, (HU)

(54) **Adagolórendszer**

(51) **A47K 10/38** (2006.01)

A47K 10/36 (2006.01)

(13) **T2**

(30) 503822020 2020.05.06. AT

(11) **E069053**

(21) **E 22 154000**

(96) **EP 20220154000** 2013.12.19.

(97) **EP 4049581 A1** 2022.08.31.

EP 4049581 B1 2024.09.04.

(73) Dexcom, Inc., San Diego, CA 92121 (US)

(72) MENSINGER, Michael Robert

 COHEN, Eric

 MAYOU, Phil

 REIHMAN, Eli

 GRUBSTEIN, Katherine Yerre

 DRAEGER, Rian

 TRAVEN, Angela Marie

(74) Dr. Kocsomba Nelli Ügyvédi Iroda, 1068 Budapest, (HU)

(54) **Analít-mérések távfelügyelete**

(51) **A61B 5/00** (2006.01)

A61B 5/145 (2006.01)

G16H 10/60 (2018.01)

G16H 15/00 (2018.01)

G16H 40/63	(2018.01)
G16H 40/67	(2018.01)
H04L 67/12	(2022.01)
(13) T2	
(30) 201261747717 P	2012.12.31. US
201313842679	2013.03.15. US
201313843382	2013.03.15. US

(11) E069048	
(21) E 21 191468	
(96) EP 20210191468	2016.01.08.
(97) EP 3967217 A1	2022.03.16.
EP 3967217 B1	2024.08.14.
(73)	Global Genomics Group, LLC, Atlanta, GA 30355 (US)
(72)	VOROS, Szilard BROWN, Bradley O. MARVASTY, Idean B.
(74)	Danubia Szabadalmi és Jogi Iroda Kft., 1051 Budapest, (HU)
(54) Vér alapú biomarkerek ateroszklerotikus koszorúér-betegség diagnosztizálására	
(51) A61B 5/00	(2006.01)
G01N 33/48	(2006.01)
G01N 33/53	(2006.01)
G01N 33/68	(2006.01)
(13) T2	
(30) 201562101445 P	2015.01.09. US

(11) E069295	
(21) E 21 188487	
(96) EP 20210188487	2021.07.29.
(97) EP 4124292 A1	2023.02.01.
EP 4124292 B1	2024.09.25.
(73)	ndd Medizintechnik AG, 8005 Zürich (CH)
(72)	DANERS, Felix FRÖHLICHER, Fabian RENGGLI, David BUESS, Christian
(74)	Gödölle, Kékes, Mészáros & Szabó Szabadalmi és Védjegy Iroda, 1024 Budapest, (HU)
(54) Légzőcső elrendezés tüdőfunkció diagnosztikai eszközhöz, amely disztális szűrőelemet tartalmaz	
(51) A61B 5/097	(2006.01)
A61B 5/087	(2006.01)
B01D 46/10	(2006.01)
G01F 1/66	(2006.01)
(13) T2	

(11) E069254	
(21) E 23 169478	
(96) EP 20230169478	2016.02.05.
(97) EP 4241681 A2	2023.09.13.
EP 4241681 B1	2024.10.02.

-
- (73) F. Hoffmann-La Roche AG, 4070 Basel (CH)
 (72) Walter, Helmut
 (74) Danubia Szabadalmi és Jogi Iroda Kft., 1051 Budapest, (HU)
(54) Orvostechnikai eszköz legalább egy analit kimutatására testfolyadékban
 (51) **A61B 5/145** (2006.01)
 A61B 5/1486 (2006.01)
 (13) **T2**
-

- (11) **E068939**
 (21) **E 21 742383**
 (96) **EP 20210742383** 2021.07.12.
 (97) **EP 4178438 A1** 2022.01.20.
 EP 4178438 B1 2024.09.04.
 (73) F. Hoffmann-La Roche AG, 4070 Basel (CH)
 (72) FUERST, Angelika
 HOCHMUTH, Gernot
 SLIOZBERG, Kirill
 Steck, Alexander
 (74) Danubia Szabadalmi és Jogi Iroda Kft., 1051 Budapest, (HU)
(54) Eljárás analit koncentráció meghatározására folyadékban
 (51) **A61B 5/145** (2006.01)
 A61B 5/1473 (2006.01)
 G01N 33/66 (2006.01)
 (13) **T2**
 (30) 20185452 2020.07.13. EP
-

- (11) **E069245**
 (21) **E 23 169479**
 (96) **EP 20230169479** 2016.02.05.
 (97) **EP 4241682 A2** 2023.09.13.
 EP 4241682 B1 2024.10.02.
 (73) F. Hoffmann-La Roche AG, 4070 Basel (CH)
 (72) Walter, Helmut
 (74) Danubia Szabadalmi és Jogi Iroda Kft., 1051 Budapest, (HU)
(54) Orvostechnikai eszköz legalább egy analit kimutatására testfolyadékban
 (51) **A61B 5/145** (2006.01)
 A61B 5/1486 (2006.01)
 (13) **T2**
-

- (11) **E069246**
 (21) **E 23 169481**
 (96) **EP 20230169481** 2016.02.05.
 (97) **EP 4241683 A2** 2023.09.13.
 EP 4241683 B1 2024.10.02.
 (73) F. Hoffmann-La Roche AG, 4070 Basel (CH)
 (72) Walter, Helmut
 (74) Danubia Szabadalmi és Jogi Iroda Kft., 1051 Budapest, (HU)
(54) Orvostechnikai eszköz legalább egy analit kimutatására testfolyadékban
 (51) **A61B 5/145** (2006.01)
-

A61B 5/1486 (2006.01)

(13) T2

(11) E069008

(21) E 21 193787

(96) EP 20210193787 2021.08.30.

(97) EP 4140408 A1 2023.03.01.

EP 4140408 B1 2024.08.21.

(73) F. Hoffmann-La Roche AG, 4070 Basel (CH)

(72) Steck, Alexander

(74) Danubia Szabadalmi és Jogi Iroda Kft., 1051 Budapest, (HU)

(54) **Membrán biológiailag lebomló polimerrel**

(51) A61B 5/1473 (2006.01)

A61B 5/1486 (2006.01)

(13) T2

(11) E069211

(21) E 21 780517

(96) EP 20210780517 2021.03.30.

(97) EP 4129206 A1 2021.10.07.

EP 4129206 B1 2024.09.25.

(73) Fulbright Medical Inc., Wuxi, Jiangsu 214437 (CN)

(72) SUN, Baofeng

FU, Jianxin

ZHOU, Xiaopeng

(74) Paul Cosmovici, 010641 Bucharest, (RO)

(54) **Sebészeti készlet**

(51) A61B 17/072 (2006.01)

A61B 17/00 (2006.01)

A61B 17/32 (2006.01)

A61B 50/30 (2016.01)

(13) T2

(30) 202010261072 2020.04.03. CN

(11) E068888

(21) E 23 186998

(96) EP 20230186998 2018.04.18.

(97) EP 4238510 A2 2023.09.06.

EP 4238510 B1 2024.07.31.

(73) Edwards Lifesciences Corporation, Irvine, CA 92614 (US)

(72) DIXON, Eric R.

CHEN, Jensen

MORATORIO, Guillermo W.

CAO, Hengchu

DOMINICK, Douglas Thomas

DELGADO, Sergio

FRESCHAUF, Lauren R.

(74) Danubia Szabadalmi és Jogi Iroda Kft., 1051 Budapest, (HU)

(54) **Szívbillentyű tömítő eszközök és beültető eszközeik**

- (51) **A61B 17/12** (2006.01)
A61F 2/24 (2006.01)
- (13) **T2**
- (30) 201762486835 P 2017.04.18. US
201815884193 2018.01.30. US
201815909803 2018.03.01. US
201815910951 2018.03.02. US
201815914143 2018.03.07. US
201815927814 2018.03.21. US
201815946604 2018.04.05. US
201815953220 2018.04.13. US
201815953263 2018.04.13. US
201815953283 2018.04.13. US

(11) **E069103**

(21) **E 18 707553**

(96) **EP 20180707553** 2018.02.13.

(97) **EP 3579787 A1** 2018.08.16.

EP 3579787 B1 2024.09.11.

(73) Boehringer Ingelheim Vetmedica GmbH, 55216 Ingelheim am Rhein (DE)

(72) DE MALIBRAN-SANTIBANEZ, Aurelie

PRADO-MASIAS, Alonso

DAVID, Frederic

(74) Danubia Szabadalmi és Jogi Iroda Kft., 1051 Budapest, (HU)

(54) **Folyadék applikátor vakcina beadására**

(51) **A61D 1/02** (2006.01)

A61D 7/00 (2006.01)

A61J 1/06 (2006.01)

(13) **T2**

(30) 201762458428 P 2017.02.13. US

(11) **E068979**

(21) **E 15 860597**

(96) **EP 20150860597** 2015.11.19.

(97) **EP 3222247 A1** 2017.09.27.

EP 3222247 B1 2024.09.25.

(73) Kowa Company Ltd., Naka-ku Nagoya-shi Aichi 460-8625 (JP)

(72) KOBAYASHI, Kenichi

ABE, Shuji

MIDORIKAWA, Genyo

(74) SBGK Szabadalmi Ügyvivői Iroda, 1062 Budapest, (HU)

(54) **Intraokuláris lencse behelyező eszköz**

(51) **A61F 2/16** (2006.01)

(13) **T2**

(30) 2014234887 2014.11.19. JP

(11) **E069237**

(21) **E 20 168273**

(96) **EP 20200168273** 2017.08.25.

- (97) **EP 3708120 A1** 2020.09.16.
EP 3708120 B1 2024.08.28.
- (73) Edwards Lifesciences Corporation, Irvine, CA 92614 (US)
- (72) PATEL, Darshin S.
 MANASH, Boaz
 PERLMUTTER, Khen
 LEIBA, Eyal
 ROZEN, Yoav
 SIRIMANNE, Dinesh L.
 AXELROD, Noa
 KIBLITSKI, Zohar
- (74) Danubia Szabadalmi és Jogi Iroda Kft., 1051 Budapest, (HU)
- (54) **Szívbillentyű rögzítő tekercsek és rendszerek**
- (51) **A61F 2/24** (2006.01)
- (13) **T2**
- (30) 201662380117 P 2016.08.26. US
 201662395940 P 2016.09.16. US
 201715682287 2017.08.21. US
 201715684836 2017.08.23. US

- (11) **E069329**
- (21) **E 21 202572**
- (96) **EP 20210202572** 2019.01.08.
- (97) **EP 3964175 A1** 2022.03.09.
EP 3964175 B1 2024.09.04.
- (73) Edwards Lifesciences Corporation, Irvine, CA 92614 (US)
- (72) Metchik, Asher L.
 Tyler, Gregory Scott II
 Winston, Matthew T.
 DELGADO, Sergio
 FRESCHAUF, Lauren R.
 Dixon, Eric R.
 Siegel, Alexander J.
- (74) Danubia Szabadalmi és Jogi Iroda Kft., 1051 Budapest, (HU)
- (54) **Saját billentyű javítóberendezések**
- (51) **A61F 2/24** (2006.01)
A61B 17/00 (2006.01)
- (13) **T2**
- (30) 201862615213 P 2018.01.09. US

- (11) **E069193**
- (21) **E 19 711061**
- (96) **EP 20190711061** 2019.03.12.
- (97) **EP 3801395 A1** 2019.12.12.
EP 3801395 B1 2024.08.28.
- (73) Karl, Christoph, 8272 Ermatingen (CH)
- (72) RITTER, Zully
 Karl, Christoph
- (74) SBGK Szabadalmi Ügyvivői Iroda, 1062 Budapest, (HU)

(54) Eljárás és berendezés implantátum előállítására**(51) A61F 2/30** (2006.01)**A61B 34/10** (2016.01)**A61F 2/00** (2006.01)**A61L 31/14** (2006.01)**(13) T2****(30)** 102018113580 2018.06.07. DE**(11) E069265****(21) E 21 184581****(96) EP 20210184581** 2017.11.15.**(97) EP 3912603 A1** 2021.11.24.**EP 3912603 B1** 2024.09.25.**(73)** Hollister Incorporated, Libertyville, IL 60048-3781 (US)**(72)** CZAPLEWSKI, Gregory J.

SCALISE, Anthony

TRAN, Tuan

VISCANTI, Peter L.

NIELSEN, Kenneth

LUGENBILL, Jon Z.

MARCH, Daniel A.

(74) Gödölle, Kékes, Mészáros & Szabó Szabadalmi és Védjegy Iroda, 1024 Budapest, (HU)**(54) Konvex sztómagát****(51) A61F 5/451** (2006.01)**(13) T2****(30)** 201662422232 P 2016.11.15. US**(11) E069172****(21) E 17 851682****(96) EP 20170851682** 2017.09.18.**(97) EP 3512475 A1** 2018.03.22.**EP 3512475 B1** 2024.08.28.**(73)** Pallikaris, Ioannis, Heraklion, Crete (GR)**(72)** Pallikaris, Ioannis**(74)** SBGK Szabadalmi Ügyvivői Iroda, 1062 Budapest, (HU)**(54) Rendszer a szaruhártya szabálytalan felületének korrekciójára****(51) A61F 9/01** (2006.01)**A61F 9/008** (2006.01)**A61F 9/013** (2006.01)**(13) T2****(30)** 201662395793 P 2016.09.16. US

201615377508 2016.12.13. US

(11) E069330**(21) E 21 192147****(96) EP 20210192147** 2021.08.19.**(97) EP 4137106 A1** 2023.02.22.**EP 4137106 B1** 2024.09.25.**(73)** F. Hoffmann-La Roche AG, 4070 Basel (CH)

(72) Roscher, Olaf

(74) Danubia Szabadalmi és Jogi Iroda Kft., 1051 Budapest, (HU)

(54) Analítfigyelő rendszer és eszköz, amely a páciens testéhez rögzíthető házrészt tartalmaz

(51) **A61F 13/02** (2006.01)

(13) **T2**

(11) **E068912**

(21) **E 20 711691**

(96) **EP 20200711691** 2020.02.12.

(97) **EP 3923882 A1** 2020.08.20.

EP 3923882 B1 2024.10.23.

(73) The Procter & Gamble Company, Cincinnati, OH 45202 (US)

(72) RAWAT, Digvijay

CHRISTO, Angela, Frances

WIMALASENA, Nirosha, Seth

(74) INNOPLEX Iparjogvédelmi Kft., 1036 Budapest, (HU)

(54) Női higiéniai betét hidrofil nem szőtt fedőlappal, kellemesebb bőrérzettel és jobb takaróhatással

(51) **A61F 13/472** (2006.01)

A61F 13/511 (2006.01)

A61F 13/531 (2006.01)

A61F 13/539 (2006.01)

(13) **T2**

(30) 201962804965 P 2019.02.13. US

(11) **E069180**

(21) **E 18 196829**

(96) **EP 20180196829** 2018.09.26.

(97) **EP 3628293 A1** 2020.04.01.

EP 3628293 B1 2024.11.06.

(73) The Procter & Gamble Company, Cincinnati, OH 45202 (US)

(72) Denti, Federica

Chernenkaya, Alisa

Jaskolla, Matthias

Sauvaget, Ariane

(74) INNOPLEX Iparjogvédelmi Kft., 1036 Budapest, (HU)

(54) Adaptálható nedvszívó termék

(51) **A61F 13/472** (2006.01)

A61F 13/15 (2006.01)

A61F 13/47 (2006.01)

A61F 13/474 (2006.01)

A61F 13/511 (2006.01)

A61F 13/513 (2006.01)

A61F 13/551 (2006.01)

(13) **T2**

(11) **E068911**

(21) **E 20 711690**

(96) **EP 20200711690** 2020.02.12.

(97) **EP 3923881 A1** 2020.08.20.

EP 3923881 B1 2024.10.23.

(73) The Procter & Gamble Company, Cincinnati, OH 45202 (US)

(72) RAWAT, Digvijay

(74) INNOPLEX Iparjogvédelmi Kft., 1036 Budapest, (HU)

(54) Női higiéniai betét nem szőtt fedőlappal, kellemesebb bőrérzettel

(51) **A61F 13/51** (2006.01)

A61F 13/472 (2006.01)

A61F 13/511 (2006.01)

A61F 13/53 (2006.01)

A61F 13/531 (2006.01)

A61F 13/539 (2006.01)

(13) **T2**

(30) 201962804864 P 2019.02.13. US

(11) **E068964**

(21) **E 19 850104**

(96) **EP 20190850104** 2019.04.26.

(97) **EP 3784193 A2** 2020.02.20.

EP 3784193 B1 2024.10.16.

(73) Roda Futura, LLC, Miami, FL 33138 (US)

(72) PESKIN, Evan

NAGAR, Vivek

WILSON, Audrey

SLAVIN, Jonathan

(74) Paul Cosmovici, 010641 Bucharest, (RO)

(54) Levehető segédmotor kézi kerekesszékhez

(51) **A61G 5/02** (2006.01)

A61G 5/04 (2006.01)

(13) **T2**

(30) 201862663289 P 2018.04.27. US

(11) **E069113**

(21) **E 21 816613**

(96) **EP 20210816613** 2021.11.09.

(97) **EP 4247291 A1** 2022.05.27.

EP 4247291 B1 2024.08.21.

(73) The Board of Trustees of the University of Illinois, Urbana, IL 61801 (US)

(72) GIULIANOTTI, Pier Cristoforo

VOGLER, Andreas

(74) Paul Cosmovici, 010641 Bucharest, (RO)

(54) Robotizált sebészeti állomás

(51) **A61G 13/04** (2006.01)

A61B 34/35 (2016.01)

A61B 34/37 (2016.01)

A61G 13/06 (2006.01)

A61G 13/08 (2006.01)

(13) **T2**

(30) 202063117327 P 2020.11.23. US

-
- (11) **E068931**
 (21) **E 19 817751**
 (96) **EP 20190817751** 2019.12.16.
 (97) **EP 3914220 A1** 2020.07.30.
 EP 3914220 B1 2024.08.21.
 (73) ADVENTIA PHARMA, S.L., 35002 Las Palmas de Gran Canaria (ES)
 Cabello Rey, Andrés, 35002 Las Palmas de Gran Canarias Las Palmas (ES)
 (72) CABELLO REY, Andrés
 (74) Danubia Szabadalmi és Jogi Iroda Kft., 1051 Budapest, (HU)
 (54) **Betáplálási fedélegység, meghajtó fejegység és meghajtó rendszer**
 (51) **A61J 1/14** (2006.01)
 (13) **T2**
 (30) PCT/ES2019/070028 2019.01.22. WO
-

- (11) **E069014**
 (21) **E 22 174019**
 (96) **EP 20220174019** 2022.05.18.
 (97) **EP 4091648 A1** 2022.11.23.
 EP 4091648 B1 2024.10.02.
 (73) Gerresheimer Glas GmbH, 40468 Düsseldorf (DE)
 STEVANATO GROUP S.P.A., 35017 Piombino Dese (PD) (IT)
 (72) HUTTERER, Nicole
 FRAAS, Andreas
 COLCHADO, Ricardo
 FLYNN, Stephen
 MILLER, Braden
 ROSENMAN, Scott
 BONATI, Alessio
 GUSTI, Michele
 CANESTRARO, Marco
 PRETE, Riccardo
 BERTOLIN, Gianpaolo
 (74) Danubia Szabadalmi és Jogi Iroda Kft., 1051 Budapest, (HU)
 (54) **Továbbítótálca csomagoló berendezésekhez**
 (51) **A61J 1/16** (2006.01)
 A61J 1/06 (2006.01)
 A61M 5/00 (2006.01)
 B01L 9/06 (2006.01)
 B65D 25/10 (2006.01)
 (13) **T2**
 (30) 202163190086 P 2021.05.18. US
-

- (11) **E069305**
 (21) **E 21 190976**
 (96) **EP 20210190976** 2021.08.12.
 (97) **EP 4112035 A1** 2023.01.04.
 EP 4112035 B1 2024.10.23.
 (73) Kairish Innotech Private Ltd., Mumbai 400021 (IN)
 (72) Dadachanji, Rishad Kairus
-

Potdar, Pratul Prakash

Patel, Keyurkumar Arvindbhai

Chudasma, Krupal Ashokbhai

(74) SBGK Szabadalmi Ügyvivői Iroda, 1062 Budapest, (HU)

(54) Tálca orvosi üvegek és üvegadapterek egymáshoz képest rögzített helyzetben történő elhelyezésére, és ezt tartalmazó csomagolóegység

(51) **A61J 1/16** (2006.01)

A61B 50/33 (2016.01)

A61J 1/20 (2006.01)

(13) **T2**

(30) 202121029262 2021.06.29. IN

(11) **E069091**

(21) **E 20 793701**

(96) **EP 20200793701** 2020.10.21.

(97) **EP 4051207 A1** 2021.05.06.

EP 4051207 B1 2024.07.10.

(73) Nacatur International Import Export S.r.l., 61040 Monte Porzio (PU) (IT)

(72) NAVARRA, Stefana

(74) Advopatent Szabadalmi és Védjegy Iroda, 1011 Budapest, (HU)

(54) Biztonsági szerkezetcsoport gyógyszerészeti folyadékok helyreállításához, felvételéhez és infúziójához

(51) **A61J 1/20** (2006.01)

(13) **T2**

(30) 201900020206 2019.10.31. IT

(11) **E069096**

(21) **E 20 776272**

(96) **EP 20200776272** 2020.09.08.

(97) **EP 4027967 A2** 2021.03.18.

EP 4027967 B1 2024.11.06.

(73) NANOPHASE TECHNOLOGIES CORPORATION, Romeoville, IL 60446 (US)

(72) SARKAS, Harry, W.

BOFFA, Christopher, C.

CURETON, Kevin

(74) Pintz és Társai Kft., 1085 Budapest, (HU)

(54) Lipofil módon diszpergált fenol polimer részecskék

(51) **A61K 8/04** (2006.01)

A61K 8/30 (2006.01)

A61K 8/97 (2006.01)

A61Q 17/04 (2006.01)

(13) **T2**

(30) 201916570944 2019.09.13. US

(11) **E068999**

(21) **E 21 708226**

(96) **EP 20210708226** 2021.03.01.

(97) **EP 4114355 A1** 2021.09.10.

EP 4114355 B1 2024.07.10.

(73) Curaleaf International Limited, London EC2A 2EW (GB)

- (72) PACCHETTI, Barbara
COSTANZO, Antonio
- (74) Dr. Hatházi Vera Ügyvédi Iroda, 1013 Budapest, (HU)
- (54) Helyileg alkalmazott kannabinoidokat tartalmazó készítmény**
- (51) **A61K 9/00** (2006.01)
A61K 8/14 (2006.01)
A61K 9/127 (2006.01)
A61K 31/352 (2006.01)
A61K 47/14 (2006.01)
A61K 47/36 (2006.01)
- (13) **T2**
- (30) 202000004450 2020.03.03. IT

- (11) **E069302**
- (21) **E 19 790867**
- (96) **EP 20190790867** 2019.10.04.
- (97) **EP 3863604 A1** 2020.04.16.
EP 3863604 B1 2024.09.11.
- (73) Troikaa Pharmaceuticals Limited, Ahmedabad 380054 GUJ (IN)
- (72) PATEL, Nisheel K.
PATEL, Ketan R.
PATEL, Milan R.
PATEL, Kush M.
PATEL, Asheel K.
- (74) Danubia Szabadalmi és Jogi Iroda Kft., 1051 Budapest, (HU)
- (54) Zolpidem vagy gyógyszerilag elfogadható sóinak oromukozális oldatai**
- (51) **A61K 9/00** (2006.01)
A61K 9/08 (2006.01)
A61K 31/437 (2006.01)
A61P 25/20 (2006.01)
- (13) **T2**
- (30) 201821038060 2018.10.08. IN

- (11) **E069293**
- (21) **E 20 877757**
- (96) **EP 20200877757** 2020.03.19.
- (97) **EP 4046499 A1** 2021.04.22.
EP 4046499 B1 2024.11.13.
- (73) Morinaga Milk Industry Co., Ltd., Tokyo 105-7122 (JP)
- (72) FUJII Kengo
MIYAUCHI Hirofumi
- (74) SBGK Szabadalmi Ügyvivői Iroda, 1062 Budapest, (HU)
- (54) Készítmény, előállítási eljárása és alkalmazása**
- (51) **A61K 9/10** (2006.01)
A23L 33/135 (2016.01)
A61K 47/02 (2006.01)
A61K 47/12 (2006.01)
A61K 47/38 (2006.01)
A61K 47/44 (2006.01)

(13) T2(30) 201962916346 P 2019.10.17. US

(11) E068934**(21) E 17 150833**

(96) EP 20170150833 2005.05.02.

(97) EP 3173073 A1 2017.05.31.

EP 3173073 B1 2024.11.06.

(73) Ipsen Biopharm Ltd., LL13 9UF (GB)

(72) HONG, Keelung

DRUMMOND, Daryl, C.

KIRPOTIN, Dmitri, B.

(74) Danubia Szabadalmi és Jogi Iroda Kft., 1051 Budapest, (HU)

(54) Liposzómák gyógyszerbejuttatásra

(51) A61K 9/127 (2006.01)

A61K 31/337 (2006.01)

A61K 31/4375 (2006.01)

A61K 31/4745 (2006.01)

A61K 31/704 (2006.01)

A61K 47/50 (2017.01)

A61P 31/04 (2006.01)

A61P 31/12 (2006.01)

A61P 35/00 (2006.01)

A61P 43/00 (2006.01)

(13) T2(30) 567921 P 2004.05.03. US

(11) E069019**(21) E 19 702616**

(96) EP 20190702616 2019.02.02.

(97) EP 3749286 A1 2019.08.08.

EP 3749286 B1 2024.10.23.

(73) Adamed Pharma S.A., 05-152 Czosnow (PL)

(72) NIEMCZYK, Katarzyna

CIEPLUCHA, Agnieszka

(74) Paul Cosmovici, 010641 Bucharest, (RO)

(54) Metamizolt, drotaverint és koffeint tartalmazó gyógyszerkészítmény

(51) A61K 9/16 (2006.01)

A61K 9/24 (2006.01)

A61K 31/4152 (2006.01)

A61K 31/472 (2006.01)

A61K 31/522 (2006.01)

(13) T2(30) 18461514 2018.02.05. EP

(11) E068990**(21) E 16 756485**

(96) EP 20160756485 2016.02.26.

(97) EP 3261625 A1 2016.09.01.

EP 3261625 B1 2024.08.14.

(73) Cingulate Therapeutics LLC, Morristown, NJ 07960 (US)

(72) BRAMS, Matthew

SILVA, Raul

STRAUGHN, Arthur

(74) Dr. Kocsomba Nelli Ügyvédi Iroda, 1068 Budapest, (HU)

(54) Tripulzus felszabadulású stimuláns készítmények

(51) A61K 9/22 (2006.01)

A61K 9/20 (2006.01)

A61K 9/24 (2006.01)

A61K 31/137 (2006.01)

A61K 31/4458 (2006.01)

A61P 25/14 (2006.01)

(13) T2

(30) 201562121537 P 2015.02.27. US

(11) E069333

(21) E 18 811726

(96) EP 20180811726 2018.11.14.

(97) EP 3709979 A1 2019.05.23.

EP 3709979 B1 2024.11.13.

(73) Evonik Operations GmbH, 45128 Essen (DE)

(72) GUHA, Ashish

KANERIA, Vishal

JAIN, Vinay

JOSHI, Shraddha

ROBOTA, Miriam

HOFMANN, Felix

ARNDT, Marcel

BÄR, Hans

(74) Danubia Szabadalmi és Jogi Iroda Kft., 1051 Budapest, (HU)

(54) Eljárás bevonatos kemény héjú kapszula előállítására

(51) A61K 9/48 (2006.01)

A61J 3/07 (2006.01)

(13) T2

(30) 201731041169 2017.11.17. IN

(11) E068995

(21) E 21 758815

(96) EP 20210758815 2021.06.08.

(97) EP 4178551 A1 2022.01.13.

EP 4178551 B1 2024.08.07.

(73) Pisak, Mehmet Nevzat, 34337 Besiktas/Istanbul (TR)

(72) Pisak, Mehmet Nevzat

(74) Danubia Szabadalmi és Jogi Iroda Kft., 1051 Budapest, (HU)

(54) Magas biohasznosulású kurkuminoid készítmények

(51) A61K 9/48 (2006.01)

A61K 9/00 (2006.01)

A61K 31/12 (2006.01)

A61K 36/9066 (2006.01)

(13) **T2**

(30) PCT/TR2020/050612 2020.07.09. WO

(11) **E069327**

(21) **E 20 738553**

(96) **EP 20200738553** 2020.01.09.

(97) **EP 3909568 A1** 2020.07.16.

EP 3909568 B1 2024.09.18.

(73) Medilabo RFP, Inc., Tokyo 103-0023 (JP)

(72) TOMIYAMA, Takami

UMEDA, Tomohiro

KUMAGAI, Toru

(74) Danubia Szabadalmi és Jogi Iroda Kft., 1051 Budapest, (HU)

(54) **Neurodegeneratív betegségek megelőzésére vagy kezelésére szolgáló gyógyszer**

(51) **A61K 31/05** (2006.01)

A23L 33/10 (2016.01)

A23L 33/11 (2016.01)

A61K 31/496 (2006.01)

A61P 25/00 (2006.01)

A61P 25/28 (2006.01)

(13) **T2**

(30) PCT/JP2019/000278 2019.01.09. WO

(11) **E069280**

(21) **E 17 800188**

(96) **EP 20170800188** 2017.05.18.

(97) **EP 3458045 A1** 2017.11.23.

EP 3458045 B1 2024.08.21.

(73) Sound Pharmaceuticals Incorporated, Seattle, WA 98103 (US)

(72) KIL, Jonathan

(74) Ivánka Gábor László, 1122 Budapest, (HU)

(54) **Ebselen a Meniere-kór kezelésére történő felhasználásra**

(51) **A61K 31/195** (2006.01)

A61K 31/167 (2006.01)

A61K 31/198 (2006.01)

A61K 31/22 (2006.01)

A61K 31/265 (2006.01)

A61K 31/41 (2006.01)

A61K 31/426 (2006.01)

A61K 31/4439 (2006.01)

A61K 31/519 (2006.01)

A61K 31/555 (2006.01)

A61K 31/724 (2006.01)

A61K 45/06 (2006.01)

A61P 25/24 (2006.01)

(13) **T2**

(30) 201662338443 P 2016.05.18. US

-
- (11) **E069219**
 (21) **E 17 719692**
 (96) **EP 20170719692** 2017.04.19.
 (97) **EP 3445351 A1** 2017.10.26.
 EP 3445351 B1 2024.10.16.
 (73) IntraBio Ltd, London NW3 6BP (GB)
 (72) FACTOR, Mallory
 STRUPP, Michael
 (74) SBGK Szabadalmi Ügyvivői Iroda, 1062 Budapest, (HU)
 (54) **Acetil-leucin vagy gyógyszerészetileg elfogadható sója javított mozgásképeségért**
 (51) **A61K 31/198** (2006.01)
 A61P 25/28 (2006.01)
 A61P 43/00 (2006.01)
 (13) **T2**
 (30) 201606834 2016.04.19. GB
-

- (11) **E069260**
 (21) **E 19 813750**
 (96) **EP 20190813750** 2019.11.27.
 (97) **EP 3886834 A1** 2020.06.04.
 EP 3886834 B1 2024.08.07.
 (73) Attgeno AB, 11759 Stockholm (SE)
 (72) AGVALD, Per Hakan
 ADDING, Leif Christofer
 NILSSON, Kristofer Bo Ingemar
 MINIDIS, Anna Lena Elisabeth
 MALMBERG, Johan Salman
 MINIDIS, Alexander Bogdan Emil
 (74) Danubia Szabadalmi és Jogi Iroda Kft., 1051 Budapest, (HU)
 (54) **Eljárás nitrozilált propándiolok előállítására, ezeket tartalmazó készítmények és orvosi felhasználásuk**
 (51) **A61K 31/21** (2006.01)
 A61K 31/047 (2006.01)
 A61P 9/12 (2006.01)
 C07C201/04 (2006.01)
 C07C203/00 (2006.01)
 (13) **T2**
 (30) 201819298 2018.11.27. GB
-

- (11) **E069249**
 (21) **E 21 794474**
 (96) **EP 20210794474** 2021.10.07.
 (97) **EP 4225297 A1** 2022.04.14.
 EP 4225297 B1 2024.10.23.
 (73) Astrazeneca AB, 151 85 Södertälje (SE)
 (72) LEO, Elisabetta
 (74) Danubia Szabadalmi és Jogi Iroda Kft., 1051 Budapest, (HU)
 (54) **Kombinációs terápia rák kezelésére**
 (51) **A61K 31/282** (2006.01)
 A61K 31/496 (2006.01)
-

A61K 31/555 (2006.01)
 A61K 33/243 (2019.01)
 A61K 45/06 (2006.01)
 A61P 35/00 (2006.01)

(13) T2

(30) 202063089195 P 2020.10.08. US

(11) E069178

(21) E 19 704897

(96) EP 20190704897 2019.01.03.

(97) EP 3735295 A1 2019.07.11.

EP 3735295 B1 2024.08.21.

(73) Mederis Diabetes, LLC, Sugar Land, Texas 77479 (US)

(72) NESTOR, John J.

(74) Danubia Szabadalmi és Jogi Iroda Kft., 1051 Budapest, (HU)

(54) **Javitott peptidgyógyszerek NASH és egyéb rendellenességek kezelésére**

(51) A61K 31/351 (2006.01)

A61K 38/02 (2006.01)

A61K 38/26 (2006.01)

A61K 45/06 (2006.01)

A61K 47/54 (2017.01)

A61K 47/64 (2017.01)

A61P 1/16 (2006.01)

A61P 13/12 (2006.01)

(13) T2

(30) 201862613396 P 2018.01.03. US

(11) E069225

(21) E 19 715924

(96) EP 20190715924 2019.04.09.

(97) EP 3773549 A1 2019.10.17.

EP 3773549 B1 2024.08.28.

(73) Merck Patent GmbH, 64293 Darmstadt (DE)

(72) Spangenberg, Thomas

OEUVRAY, Claude

ABLA, Nada

(74) Danubia Szabadalmi és Jogi Iroda Kft., 1051 Budapest, (HU)

(54) **Kinolin-4-karboxamidok és benzonaftiridin származékok kombinációja maláriaellenes gyógyszer-kombinációként**

(51) A61K 31/357 (2006.01)

A61K 31/366 (2006.01)

A61K 31/4745 (2006.01)

A61K 31/5377 (2006.01)

A61P 33/06 (2006.01)

(13) T2

(30) 18166769 2018.04.11. EP

(11) E068880

(21) E 20 172247

-
- (96) **EP 20200172247** 2015.03.30.
 (97) **EP 3721882 A1** 2020.10.14.
 EP 3721882 B1 2024.08.28.
 (73) Boehringer Ingelheim Vetmedica GmbH, 55216 Ingelheim am Rhein (DE)
 (72) REICHE, Dania Birte
 JOHNSTON, Laura
 MOHREN, Nicole,Andrea,Edith
 SOMERVILLE, Bruce
 VOTH, Rebecca, K.
 (74) Advopatent Szabadalmi és Védjegy Iroda, 1011 Budapest, (HU)
 (54) **Hipofízis pars intermedia diszfunkció kezelése lófélékben**
 (51) **A61K 31/357** (2006.01)
 A61K 31/70 (2006.01)
 A61K 31/7034 (2006.01)
 A61K 31/7042 (2006.01)
 A61K 31/7048 (2006.01)
 A61K 31/7056 (2006.01)
 A61K 47/16 (2006.01)
 A61P 1/16 (2006.01)
 A61P 3/00 (2006.01)
 A61P 3/10 (2006.01)
 A61P 9/00 (2006.01)
 A61P 9/10 (2006.01)
 A61P 9/12 (2006.01)
 A61P 19/00 (2006.01)
 (13) **T2**
 (30) 14162983 2014.04.01. EP
 14176714 2014.07.11. EP
 14187223 2014.10.01. EP
-
- (11) **E069338**
 (21) **E 21 765908**
 (96) **EP 20210765908** 2021.08.20.
 (97) **EP 4199922 A1** 2022.02.24.
 EP 4199922 B1 2024.09.25.
 (73) Palobiofarma, S.L., 08302 Mataró-Barcelona (ES)
 (72) CASTRO- PALOMINO LARIA, Julio
 CAMACHO GÓMEZ, Juan
 CASTRO-PALOMINO LARIA, Nahomi
 ARIOSÁ ÁLVAREZ, Alina
 (74) Danubia Szabadalmi és Jogi Iroda Kft., 1051 Budapest, (HU)
 (54) **(1R,3S)-3-((5-ciano-4-fenil-tiazol-2-il)karbamoil)ciklopentán-1-karbonsav légúti betegségek kezelésében történő alkalmazásra**
 (51) **A61K 31/426** (2006.01)
 A61P 11/00 (2006.01)
 A61P 11/06 (2006.01)
 (13) **T2**
 (30) 20382764 2020.08.21. EP
-

- (11) **E069137**
- (21) **E 18 746444**
- (96) **EP 20180746444** 2018.07.09.
- (97) **EP 3651766 A1** 2019.01.17.
EP 3651766 B1 2024.09.11.
- (73) Celgene Corporation, Princeton, NJ 08543 (US)
- (72) ALEXANDER, Matthew, D.
ARTMAN, Gerald, D., III
BRAY, Gordon, L.
CARMICHAEL, James
CARRANCIO, Soraya
CATHERS, Brian E.
CORREA, Matthew, D.
HANSEN, Joshua
HAVENS, Courtney, G.
KERCHER, Timothy, S.
LOPEZ-GIRONA, Antonia
LU, Xiaoling
MAN, Hon-Wah
NAGY, Mark, A.
NARLA, Rama, K.
PICCOTTI, Joseph, R.
PIERCE, Daniel, W.
TAVARES-GRECO, Paula, A.
WHITEFIELD, Brandon, W.
WONG, Lilly, L.
ZOU, Nanfei
- (74) Danubia Szabadalmi és Jogi Iroda Kft., 1051 Budapest, (HU)
- (54) **4-(4-(4-(((2-(2,6-dioxopiperidin-3-il)-1-oxoizindolin-4-il)oxi)metil)benzil)piperazin-1-il)-3-fluorobenzonitril mint antiproliferatív vegyület**
- (51) **A61K 31/496** (2006.01)
A61K 31/573 (2006.01)
A61K 31/69 (2006.01)
A61K 38/05 (2006.01)
A61K 45/06 (2006.01)
A61P 35/00 (2006.01)
C07D401/04 (2006.01)
- (13) **T2**
- (30) 201762530778 P 2017.07.10. US
201762593185 P 2017.11.30. US
201862675581 P 2018.05.23. US

- (11) **E068895**
- (21) **E 20 704117**
- (96) **EP 20200704117** 2020.01.08.
- (97) **EP 3908281 A1** 2020.07.16.
EP 3908281 B1 2024.07.31.
- (73) Celgene Corporation, Princeton, NJ 08543 (US)

(72) WONG, Lilly, L.

(74) SBGK Szabadalmi Ügyvivői Iroda, 1062 Budapest, (HU)

(54) Proliferációgátló vegyületek és második hatóanyagok Myeloma multiplex kezelésére

(51) **A61K 31/496** (2006.01)

A61K 31/416 (2006.01)

A61K 31/4178 (2006.01)

A61K 31/4188 (2006.01)

A61K 31/436 (2006.01)

A61K 31/444 (2006.01)

A61K 31/4523 (2006.01)

A61K 31/4545 (2006.01)

A61K 31/4704 (2006.01)

A61K 31/497 (2006.01)

A61K 31/4985 (2006.01)

A61K 31/506 (2006.01)

A61K 31/517 (2006.01)

A61K 31/519 (2006.01)

A61K 31/5377 (2006.01)

A61K 31/5517 (2006.01)

A61K 31/573 (2006.01)

A61K 31/69 (2006.01)

A61K 31/706 (2006.01)

A61K 31/7076 (2006.01)

A61K 45/06 (2006.01)

A61P 35/00 (2006.01)

(13) **T2**

(30) 201962790326 P 2019.01.09. US

(11) **E069157**

(21) **E 21 720012**

(96) **EP 20210720012** 2021.04.01.

(97) **EP 4125903 A1** 2021.10.07.

EP 4125903 B1 2024.10.09.

(73) Otsuka Pharmaceutical Co., Ltd., Tokyo 101-8535 (JP)

(72) HARLIN, Matthew

WANG, Xiaofeng

WANG, Yanlin

RAOUFINIA, Arash

(74) SBGK Szabadalmi Ügyvivői Iroda, 1062 Budapest, (HU)

(54) Eljárások aripirazol kezelések adagoláskezdésére

(51) **A61K 31/496** (2006.01)

A61P 25/18 (2006.01)

(13) **T2**

(30) 202063003544 P 2020.04.01. US

(11) **E069115**

(21) **E 18 768237**

(96) **EP 20180768237** 2018.03.12.

(97) **EP 3595665 A1** 2018.09.20.

EP 3595665 B1 2024.08.28.

(73) Lundbeck La Jolla Research Center, Inc., Wilmington, New Castle County, DE 19808 (US)

(72) GRICE, Cheryl A.

CISAR, Justin S.

DUNCAN, Katharine K.

FENG, Yu

WIENER, John J. M.

WEBER, Olivia D.

(74) SBGK Szabadalmi Ügyvivői Iroda, 1062 Budapest, (HU)

(54) Kettős MAGL és FAAH inhibitorok

(51) **A61K 31/497** (2006.01)

C07D295/205 (2006.01)

C07D401/02 (2006.01)

C07D471/10 (2006.01)

(13) **T2**

(30) 201762470830 P 2017.03.13. US

(11) **E069051**

(21) **E 21 766458**

(96) **EP 20210766458** 2021.08.23.

(97) **EP 4203959 A1** 2022.03.03.

EP 4203959 B1 2024.08.14.

(73) Anturec Pharmaceuticals GmbH, 60313 Frankfurt am Main (DE)

(72) BERDEL, Wolfgang E.

(74) Danubia Szabadalmi és Jogi Iroda Kft., 1051 Budapest, (HU)

(54) tTF-NGR-t tartalmazó készítmény lágyrész szarkóma kezelésében való alkalmazásra

(51) **A61K 31/4995** (2006.01)

A61K 38/00 (2006.01)

A61P 35/00 (2006.01)

(13) **T2**

(30) 20192984 2020.08.26. EP

(11) **E069020**

(21) **E 20 729203**

(96) **EP 20200729203** 2020.05.20.

(97) **EP 3972603 A1** 2020.11.26.

EP 3972603 B1 2024.09.04.

(73) Novartis AG, 4056 Basel (CH)

(72) BHATTACHARYA, Souvik

BIETH, Bruno

CABANSKI, Maciej

CENNI, Bruno

DE BUCK, Stefan

KAUL, Martin

KINHIKAR, Arvind

RADIVOJEVIC, Andrijana

VITALITI GARAMI, Alessandra

(74) SBGK Szabadalmi Ügyvivői Iroda, 1062 Budapest, (HU)

(54) Eljárások Sjögren-szindróma kezelésére Bruton-féle tirozinkináz gátlószerének alkalmazásával

(51) **A61K 31/505** (2006.01)
A61P 37/00 (2006.01)

(13) **T2**

(30) 201962851994 P 2019.05.23. US

(11) **E069231**

(21) **E 21 202979**

(96) **EP 20210202979** 2018.02.26.

(97) **EP 4014976 A1** 2022.06.22.

EP 4014976 B1 2024.09.04.

(73) Idorsia Pharmaceuticals Ltd, 4123 Allschwil (CH)

(72) BOLLI, Martin

BELLETT, Marc

CLOZEL, Martine

IGLARZ, Marc

(74) Danubia Szabadalmi és Jogi Iroda Kft., 1051 Budapest, (HU)

(54) **Aprocitentán magas vérnyomás és kapcsolódó betegségek kezelésében történő alkalmazásra, kombinációban valzartánnal**

(51) **A61K 31/506** (2006.01)

A61K 31/401 (2006.01)

A61K 31/4035 (2006.01)

A61K 31/41 (2006.01)

A61K 38/05 (2006.01)

A61K 45/06 (2006.01)

A61P 9/12 (2006.01)

(13) **T2**

(30) PCT/EP2017/054489 2017.02.27. WO

PCT/EP2017/061487 2017.05.12. WO

(11) **E068940**

(21) **E 17 760400**

(96) **EP 20170760400** 2017.02.28.

(97) **EP 3423061 A1** 2017.09.08.

EP 3423061 B1 2024.08.07.

(73) Medivir Aktiebolag, 141 22 Huddinge (SE)

(72) ALBERTELLA, Mark

ENEROTH, Anders

KLASSON, Björn

ÖBERG, Fredrik

ÖHD, John

(74) Dr. Kocsomba Nelli Ügyvédi Iroda, 1068 Budapest, (HU)

(54) **Kombinált terápia sorafenib vagy regorafenib és a troxacitabin egy foszformidát prodrugjának alkalmazásával**

(51) **A61K 31/513** (2006.01)

A61K 31/44 (2006.01)

A61K 31/4412 (2006.01)

A61K 31/675 (2006.01)

A61K 31/685 (2006.01)

A61P 35/00 (2006.01)

(13) T2

- (30) 1650274 2016.03.02. SE
1651204 2016.09.08. SE

(11) E069012**(21) E 20 758407****(96) EP 20200758407** 2020.08.05.**(97) EP 4009978 A1** 2021.02.11.**EP 4009978 B1** 2024.09.25.

(73) PTC Therapeutics MP, Inc., Warren, NJ 07059 (US)
Virginia Commonwealth University, Richmond, VA 23298 (US)

(72) MEZZAROMA, Eleonora

RABENDER, Christopher

MIKKELSEN, Ross

YAKOVLEV, Vasily

SMITH, Neil

(74) Gödölle, Kékes, Mészáros & Szabó Szabadalmi és Védjegy Iroda, 1024 Budapest, (HU)

(54) Szepiapterin és metabolitjainak alkalmazása sugárzásnak való kitettség kezelésére**(51) A61K 31/519** (2006.01)**A61P 43/00** (2006.01)**(13) T2**

- (30) 201962882937 P 2019.08.05. US

(11) E068971**(21) E 17 718256****(96) EP 20170718256** 2017.04.04.**(97) EP 3439662 A1** 2017.10.12.**EP 3439662 B1** 2024.07.24.

(73) Loxo Oncology, Inc., Stamford, Connecticut 06901 (US)

(72) REYNOLDS, Mark

SMITH, Steven A.

(74) Paul Cosmovici, 010641 Bucharest, (RO)

(54) (S)-N-(5-((R)-2-(2,5-difluorofenil)-pirrolidin-1-il)-pirazolo[1,5-A]pirimidin-3-il)-3-hidroxi-pirrolidin-1-karboxamid folyékony készítményei**(51) A61K 31/519** (2006.01)**A61P 35/00** (2006.01)**(13) T2**

- (30) 201662318041 P 2016.04.04. US
201662323452 P 2016.04.15. US
201662329561 P 2016.04.29. US

(11) E069002**(21) E 21 761883****(96) EP 20210761883** 2021.02.24.**(97) EP 4069254 A1** 2021.09.02.**EP 4069254 B1** 2024.09.11.

(73) Otsuka Pharmaceutical Co., Ltd., Tokyo 101-8535 (JP)

(72) OGANESIAN, Aram

DAVAR, Nipun

KOU, Jim Hwaicher

(74) SBGK Szabadalmi Ügyvivői Iroda, 1062 Budapest, (HU)

(54) Decitabint és cedazuridint tartalmazó szilárd orális adagolási formák**(51) A61K 31/706** (2006.01)**A61K 31/7068** (2006.01)**A61P 35/00** (2006.01)**A61P 35/02** (2006.01)**(13) T2**

(30) 202062981304 P 2020.02.25. US

(11) E069306**(21) E 18 886104****(96) EP 20180886104** 2018.12.07.**(97) EP 3706762 A1** 2019.06.13.**EP 3706762 B1** 2024.10.16.

(73) Emory University, Atlanta, Georgia 30322 (US)

(72) PAINTER, George, R.

BLUEMLING, Gregory, R.

NATCHUS, Michael, G.

GUTHRIE, David

(74) Dr. Kocsomba Nelli Ügyvédi Iroda, 1068 Budapest, (HU)

(54) N4-hidroxicitidin és származékai és azokhoz kapcsolódó vírus elleni alkalmazás**(51) A61K 31/7068** (2006.01)**A61P 31/12** (2006.01)**A61P 31/14** (2006.01)**C07H 19/067** (2006.01)**C07H 19/10** (2006.01)**(13) T2**

(30) 201762595907 P 2017.12.07. US

201862626998 P 2018.02.06. US

201862760434 P 2018.11.13. US

(11) E069335**(21) E 18 822059****(96) EP 20180822059** 2018.12.18.**(97) EP 3727402 A1** 2019.06.27.**EP 3727402 B1** 2024.10.09.

(73) Nanobiotix, 75012 Paris (FR)

(72) POTTIER, Agnès

LEVY, Laurent

MEYRE, Marie-Edith

(74) Danubia Szabadalmi és Jogi Iroda Kft., 1051 Budapest, (HU)

(54) Nanorészecskék agyi teljesítmény növelésére vagy stressz kezelésére**(51) A61K 33/00** (2006.01)**A61K 9/00** (2006.01)**A61K 9/51** (2006.01)**A61K 33/24** (2006.01)**A61K 33/242** (2019.01)**A61K 33/243** (2019.01)

A61K 47/00 (2006.01)
A61P 25/00 (2006.01)
A61P 25/28 (2006.01)

(13) T2

(30) 17306831 2017.12.19. EP

(11) E069286

(21) E 20 925719

(96) EP 20200925719 2020.10.28.

(97) EP 4072565 A1 2021.09.23.

EP 4072565 B1 2024.08.14.

(73) Wuhan Vast Conduct Science Foundation Co., Ltd., Wuhan, Hubei 430070 (CN)

(72) SUN, Taolei

(74) Ivánka Gábor László, 1122 Budapest, (HU)

(54) Arany klaszterek (AuCs) és készítmény a májcirózis kezelésére

(51) A61K 33/242 (2019.01)

A61K 33/24 (2006.01)

A61K 47/54 (2017.01)

A61K 47/64 (2017.01)

A61K 47/69 (2017.01)

A61P 1/16 (2006.01)

(13) T2

(30) PCT/CN2020/0794992020.03.16. WO

(11) E069165

(21) E 19 713110

(96) EP 20190713110 2019.03.08.

(97) EP 3762001 A1 2019.09.12.

EP 3762001 B1 2024.08.21.

(73) Maat Pharma, 69007 Lyon (FR)

(72) SCHWINTNER, Carole

LEROUX, Alice

MADER, Clémence

AFFAGARD, Hervé

(74) Danubia Szabadalmi és Jogi Iroda Kft., 1051 Budapest, (HU)

(54) Eljárás széklet gyűjtésére és eljárás minta előállítására széklet-mikrobióta transzplantációjához

(51) A61K 35/74 (2006.01)

A01N 1/02 (2006.01)

A61P 1/00 (2006.01)

A61P 1/12 (2006.01)

C12Q 1/04 (2006.01)

(13) T2

(30) 1852084 2018.03.09. FR

(11) E069200

(21) E 15 861711

(96) EP 20150861711 2015.11.20.

(97) EP 3220937 A1 2016.05.26.

EP 3220937 B1 2024.09.04.

-
- (73) The Board of Regents of the University of Oklahoma, Norman, OK 73019 (US)
 (72) Tweten, Rodney K.
 (74) Pintz és Társai Kft., 1085 Budapest, (HU)
(54) Pneumolizin mutánsok és azok alkalmazási módszerei
 (51) **A61K 38/00** (2006.01)
 C07K 14/315 (2006.01)
 (13) **T2**
 (30) 201462082848 P 2014.11.21. US
-

- (11) **E069270**
 (21) **E 19 749938**
 (96) **EP 20190749938** 2019.07.22.
 (97) **EP 3826662 A1** 2020.01.30.
 EP 3826662 B1 2024.09.11.
 (73) Eli Lilly and Company, Indianapolis, IN 46285 (US)
 (72) ALSINA-FERNANDEZ, Jorge
 CABRERA, Over
 COSKUN, Tamer
 (74) SBGK Szabadalmi Ügyvivői Iroda, 1062 Budapest, (HU)
(54) Eljárás egy GIP/GLP1 koagonista alkalmazására cukorbetegség esetén
 (51) **A61K 38/26** (2006.01)
 A61P 3/10 (2006.01)
 (13) **T2**
 (30) 201862702180 P 2018.07.23. US
 201862730562 P 2018.09.13. US
 201862740640 P 2018.10.03. US
-

- (11) **E069126**
 (21) **E 20 186174**
 (96) **EP 20200186174** 2015.12.03.
 (97) **EP 3763384 A1** 2021.01.13.
 EP 3763384 B1 2024.08.28.
 (73) CSL Behring AG, 3014 Bern (CH)
 (72) PEDRUSSIO, Renzo
 Styger, Regula
 (74) Danubia Szabadalmi és Jogi Iroda Kft., 1051 Budapest, (HU)
(54) Immunoglobulinokat tartalmazó megnövelt stabilitású gyógyszerészeti termék
 (51) **A61K 39/00** (2006.01)
 A61M 5/178 (2006.01)
 C07K 1/00 (2006.01)
 C07K 16/00 (2006.01)
 (13) **T2**
 (30) 14196069 2014.12.03. EP
-

- (11) **E068993**
 (21) **E 19 832737**
 (96) **EP 20190832737** 2019.12.13.
 (97) **EP 3893924 A1** 2020.06.18.
 EP 3893924 B1 2024.08.21.
-

- (73) argenx BV, 9052 Zwijnaarde (BE)
 (72) BLANCHETOT, Christophe
 DE HAARD, Hans
 (74) SBGK Szabadalmi Ügyvivői Iroda, 1062 Budapest, (HU)
(54) Humán C2B komplementfaktor elleni antitestek és alkalmazási eljárások
 (51) **A61K 39/00** (2006.01)
A61K 39/395 (2006.01)
A61P 35/02 (2006.01)
A61P 37/06 (2006.01)
C07K 14/435 (2006.01)
C07K 16/18 (2006.01)
C07K 16/28 (2006.01)
C07K 16/30 (2006.01)
 (13) **T2**
 (30) 201862779102 P 2018.12.13. US

- (11) E068985**
(21) E 21 700027
(96) EP 20210700027 2021.01.14.
(97) EP 4090363 A1 2021.07.22.
EP 4090363 B1 2024.09.04.
 (73) Janssen Pharmaceuticals, Inc., Titusville, NJ 08560 (US)
 (72) GRIJPSTRA, Jan
 WEERDENBURG, Eveline, Marleen
 GEURTSSEN, Jeroen
 FAE, Kellen, Cristhina
 FEITSMA, Louris, Jakob
 (74) Pintz és Társai Kft., 1085 Budapest, (HU)
(54) FIMH mutáns, ezt tartalmazó készítmények és ezek alkalmazása
 (51) **A61K 39/108** (2006.01)
A61K 39/00 (2006.01)
C07K 14/245 (2006.01)
C07K 16/12 (2006.01)
 (13) **T2**
 (30) 20152217 2020.01.16. EP

- (11) E069024**
(21) E 20 792808
(96) EP 20200792808 2020.09.28.
(97) EP 4037708 A1 2021.04.08.
EP 4037708 B1 2024.09.18.
 (73) GILEAD SCIENCES, INC., California 94404 (US)
 (72) BALSITIS, Scott J.
 DAFFIS, Stephane
 AHMADI-ERBER, Sarah M.
 SCHIPPERS, Timo
 SCHMIDT, Sarah
 (74) Danubia Szabadalmi és Jogi Iroda Kft., 1051 Budapest, (HU)
(54) HBV oltások és eljárások HBV kezelésére

(51) **A61K 39/29** (2006.01)
A61P 31/20 (2006.01)
C12N 15/86 (2006.01)

(13) **T2**

(30) 201962908494 P 2019.09.30. US

(11) **E069090**

(21) **E 23 179901**

(96) **EP 20230179901** 2011.08.31.

(97) **EP 4226941 A1** 2023.08.16.

EP 4226941 B1 2024.10.23.

(73) GlaxoSmithKline Biologicals SA, 1330 Rixensart (BE)

(72) GEALL, Andrew

VERMA, Ayush

(74) Dr. Kocsomba Nelli Ügyvédi Iroda, 1068 Budapest, (HU)

(54) **Pegilált liposzómák immunogén kódoló RNS szállítására**

(51) **A61K 39/39** (2006.01)

A61K 9/127 (2006.01)

(13) **T2**

(30) 37882610 P 2010.08.31. US

(11) **E069334**

(21) **E 18 714635**

(96) **EP 20180714635** 2018.01.16.

(97) **EP 3570885 A1** 2018.07.26.

EP 3570885 B1 2024.09.18.

(73) Amgen Inc., California 91320 (US)

(72) CHENG, Yuan

NETIROJJANAKUL, Chawita

HOLDER, Jerry Ryan

WU, Bin

FALSEY, James R.

HERBERICH, Bradley J.

SHAM, Kelvin

MIRANDA, Leslie P.

LU, Shu-Chen

VENIANT-ELLISON, Murielle M.

STANISLAUS, Shanaka

YIE, Junming

XU, Jing

(74) Danubia Szabadalmi és Jogi Iroda Kft., 1051 Budapest, (HU)

(54) **Eljárás metabolikus rendellenességek kezelésére vagy javítására gasztrikus inhibitorikus peptid receptor (GIPR) antagonistáikhoz konjugált GLP-1-receptor-agonisták alkalmazásával**

(51) **A61K 39/395** (2006.01)

A61P 3/10 (2006.01)

C07K 16/28 (2006.01)

(13) **T2**

(30) 201762447332 P 2017.01.17. US

-
- (11) **E069062**
 (21) **E 19 798464**
 (96) **EP 20190798464** 2019.10.18.
 (97) **EP 3866850 A1** 2020.04.23.
 EP 3866850 B1 2024.07.24.
 (73) Bristol-Myers Squibb Company, Princeton, NJ 08543 (US)
 (72) MAURER, Matthew
 SIMONSEN, Katy L.
 (74) SWORKS Nemzetközi Szabadalmi Ügyvivői Iroda Korlátolt Felelősségű Társaság, 1134 Budapest, (HU)
 (54) **Kombinációs terápia melanómára**
 (51) **A61K 39/395** (2006.01)
 A61P 35/00 (2006.01)
 (13) **T2**
 (30) 201862748089 P 2018.10.19. US
-

- (11) **E069256**
 (21) **E 15 874216**
 (96) **EP 20150874216** 2015.12.19.
 (97) **EP 3237005 A1** 2016.06.30.
 EP 3237005 B1 2024.09.18.
 (73) Systimmune, Inc., Redmond, WA 98052 (US)
 (72) GAO, Zeren
 TAN, Phil
 KOVACEVICH, Brian
 RENSHAW, Blair
 ADAMO, Jeffrey
 MAK, Nga Sze Amanda
 ZHUO, Shi
 CHEN, Lan
 ZHU, Yi
 (74) Danubia Szabadalmi és Jogi Iroda Kft., 1051 Budapest, (HU)
 (54) **Bispecifikus, tetravalens ellenanyagok és eljárások előállításukra és alkalmazásukra**
 (51) **A61K 39/395** (2006.01)
 (13) **T2**
 (30) 201462095348 P 2014.12.22. US
-

- (11) **E069061**
 (21) **E 20 192145**
 (96) **EP 20200192145** 2013.07.02.
 (97) **EP 3795592 A1** 2021.03.24.
 EP 3795592 B1 2024.07.24.
 (73) Bristol-Myers Squibb Company, Princeton, NJ 08543 (US)
 (72) LONBERG, Nils
 SRINIVASAN, Mohan
 (74) SWORKS Nemzetközi Szabadalmi Ügyvivői Iroda Korlátolt Felelősségű Társaság, 1134 Budapest, (HU)
 (54) **Antitestek optimalizálása, amelyek kötnek limfocita aktivációs gén-3-t (LAG-3) és azok felhasználásai**
 (51) **A61K 45/06** (2006.01)
 A61P 31/12 (2006.01)
 A61P 35/00 (2006.01)
-

-
- A61P 37/02** (2006.01)
A61P 37/04 (2006.01)
C07K 16/28 (2006.01)
- (13) T2**
(30) 201261667058 P 2012.07.02. US
-
- (11) E069118**
(21) E 22 710718
(96) EP 20220710718 2022.02.02.
(97) EP 4271415 A1 2022.08.11.
EP 4271415 B1 2024.07.03.
- (73)** Skybio LLC, Miami, Florida 33130 (US)
Consejo Nacional de Investigaciones Científicas y Técnicas (CONICET), Ciudad Autónoma de Buenos Aires
C1425FQB (AR)
Universidad Nacional De Tucuman, Tucuman 4000 (AR) (AR)
Universidad de Buenos Aires, C1053ABJ, Ciudad de Buenos Aires (AR)
Sistema Provincial de Salud de Tucuman, San Miguel de Tucumán, Tucumán (AR)
- (72)** VARELA, Oscar José
CHEHÍN, Rosana Nieves
ÁVILA, Cesar Luis
SOCÍAS, Sergio Benjamín
PLOPER, Diego
VERA PINGITORE, Esteban
CHAVES, Analía Silvina
LUONG, Martin
MANZANO, Verónica Elena
TOMAS GRAU, Rodrigo Hernán
GONZÁLEZ LIZÁRRAGA, Maria Florencia
KOLENDER, Adriana Andrea
PERNICONE, Agustín Osvaldo
- (74)** Dr. Kocsomba Nelli Ügyvédi Iroda, 1068 Budapest, (HU)
- (54) Kémiailag kapcsolt transzporter a dopamin központi idegrendszerbe történő bejuttatására**
- (51) A61K 47/55** (2017.01)
A61P 25/16 (2006.01)
- (13) T2**
(30) 202163145190 P 2021.02.03. US
-
- (11) E068987**
(21) E 19 701018
(96) EP 20190701018 2019.01.14.
(97) EP 3737423 A1 2019.07.18.
EP 3737423 B1 2024.09.18.
- (73)** UCL Business Ltd, London WC1E 6BT (GB)
- (72)** ALI, Robin
MATSUKI, Takaaki
SMITH, Alexander
GEORGIADIS, Anastasios
- (74)** Pintz és Társai Kft., 1085 Budapest, (HU)
- (54) Készítmények és módszerek a retina rendellenességeinek kezelésére**
-

- (51) **A61K 48/00** (2006.01)
C12N 15/85 (2006.01)
C12N 15/864 (2006.01)

(13) **T2**

- (30) 201800546 2018.01.12. GB

(11) **E069369**

(21) **E 20 740418**

(96) **EP 20200740418** 2020.07.15.

(97) **EP 3999119 A1** 2021.01.21.

EP 3999119 B1 2024.09.11.

(73) Meiragtx UK II Limited, London N1 7NQ (GB)
University Of Heidelberg, 69117 Heidelberg (DE)

(72) VAN DER SANDEN, Sabine Maria Gertrude
SNOEK, Susanne Anna
BROEKSTRA, Niels
FINN, Jonathan Douglas
GRIMM, Dirk
BÖRNER, Kathleen

(74) Danubia Szabadalmi és Jogi Iroda Kft., 1051 Budapest, (HU)

(54) **Módosított AAV tokféhérjék izületi gyulladásoos betegségek kezelésére**

- (51) **A61K 48/00** (2006.01)
C07K 14/015 (2006.01)
C12N 15/864 (2006.01)

(13) **T2**

- (30) 2023505 2019.07.15. NL

(11) **E069034**

(21) **E 21 218180**

(96) **EP 20210218180** 2018.12.11.

(97) **EP 4008359 A1** 2022.06.08.

EP 4008359 B1 2024.09.11.

(73) Technische Universität München, 80333 München (DE)

(72) SCHMIDT, Alexander
WESTER, Hand-Jürgen
PARZINGER, Mara Katharina

(74) Danubia Szabadalmi és Jogi Iroda Kft., 1051 Budapest, (HU)

(54) **PSMA ligandumok képkotáshoz és endoradioterápiához**

- (51) **A61K 51/04** (2006.01)

(13) **T2**

- (30) 17206510 2017.12.11. EP

(11) **E069065**

(21) **E 20 750291**

(96) **EP 20200750291** 2020.08.07.

(97) **EP 4013466 A1** 2021.02.18.

EP 4013466 B1 2024.10.16.

(73) Vanarix SA, 1005 Lausanne (CH)

(72) TIENG, Vannary

(74) Danubia Szabadalmi és Jogi Iroda Kft., 1051 Budapest, (HU)

(54) Eljárás hialin porcszövet in vitro előállítására**(51) A61L 27/36** (2006.01)**A61L 27/38** (2006.01)**C12N 5/077** (2010.01)**(13) T2****(30)** 19191756 2019.08.14. EP**(11) E068897****(21) E 21 811527****(96) EP 20210811527** 2021.10.28.**(97) EP 4237033 A1** 2022.05.05.**EP 4237033 B1** 2024.08.07.**(73)** Spectrum Medical SRL, 41037 Mirandola (IT)**(72)** GALAVOTTI, Daniele**(74)** Danubia Szabadalmi és Jogi Iroda Kft., 1051 Budapest, (HU)**(54) Oxigénellátó berendezés szerves folyadékokhoz****(51) A61M 1/16** (2006.01)**B01D 63/02** (2006.01)**(13) T2****(30)** 202000025762 2020.10.29. IT**(11) E069094****(21) E 22 193763****(96) EP 20220193763** 2020.03.06.**(97) EP 4119172 A1** 2023.01.18.**EP 4119172 B1** 2024.10.09.**(73)** Eli Lilly and Company, Indianapolis, IN 46285 (US)**(72)** ATTERBURY, William Godwin

DENNIS, Joseph Daniel, Jr.

KELLEY, Brian Charles

LAFEVER, Mark

MADLAND, Steven Michael

SNOW, Andrew Thomas

YOUNG, Jessica Diane

(74) Pintz és Társai Kft., 1085 Budapest, (HU)**(54) Automatikus befecskendező rendszer****(51) A61M 5/20** (2006.01)**A61M 5/28** (2006.01)**(13) T2****(30)** 201962818889 P 2019.03.15. US**(11) E068998****(21) E 19 709272****(96) EP 20190709272** 2019.02.20.**(97) EP 3755403 A1** 2019.08.29.**EP 3755403 B1** 2024.08.14.**(73)** Eli Lilly and Company, Indianapolis, IN 46285 (US)**(72)** BYERLY, Roy Howard

BLUM, Timothy Mark

(74) Pintz és Társai Kft., 1085 Budapest, (HU)

(54) **Érzékelő elemmel rendelkező gyógyszeradagoló eszköz**

(51) **A61M 5/315** (2006.01)

(13) **T2**

(30) 201862633655 P 2018.02.22. US

201862779652 P 2018.12.14. US

(11) **E068855**

(21) **E 19 828923**

(96) **EP 20190828923** 2019.11.20.

(97) **EP 3883632 A1** 2020.05.28.

EP 3883632 B1 2024.07.31.

(73) Hollister Incorporated, Libertyville, IL 60048-3781 (US)

(72) MURRAY, Michael G.

O'FLYNN, Pdraig M.

(74) Gödölle, Kékes, Mészáros & Szabó Szabadalmi és Védjegy Iroda, 1024 Budapest, (HU)

(54) **Orvosi eszköz csomagolása**

(51) **A61M 25/00** (2006.01)

A61M 27/00 (2006.01)

(13) **T2**

(30) 201862770342 P 2018.11.21. US

(11) **E069010**

(21) **E 18 830564**

(96) **EP 20180830564** 2018.12.05.

(97) **EP 3720536 A1** 2019.06.13.

EP 3720536 B1 2024.08.14.

(73) Hollister Incorporated, Libertyville, IL 60048 (US)

(72) RYAN, Owen

LAUNOIS, Pascal

(74) Gödölle, Kékes, Mészáros & Szabó Szabadalmi és Védjegy Iroda, 1024 Budapest, (HU)

(54) **Orvosi eszköz csomagolása ergonomikus eszköztárolításhoz**

(51) **A61M 27/00** (2006.01)

A61M 25/00 (2006.01)

(13) **T2**

(30) 201762596571 P 2017.12.08. US

(11) **E069141**

(21) **E 18 753200**

(96) **EP 20180753200** 2018.08.17.

(97) **EP 3672681 A1** 2019.02.28.

EP 3672681 B1 2024.09.25.

(73) F. Hoffmann-La Roche AG, 4070 Basel (CH)

(72) KRISTEN, Thomas

Lebau, Olaf

(74) Danubia Szabadalmi és Jogi Iroda Kft., 1051 Budapest, (HU)

(54) **Önzáró válaszfal**

(51) **A61M 39/02** (2006.01)

	A61J 1/00	(2006.01)	
	A61M 39/04	(2006.01)	
	B32B 3/30	(2006.01)	
(13)	T2		
(30)	17187167	2017.08.22.	EP
	17209081	2017.12.20.	EP

(11)	E068996		
(21)	E 21 840159		
(96)	EP 20210840159	2021.12.22.	
(97)	EP 4135830 A1	2022.06.30.	
	EP 4135830 B1	2024.10.02.	
(73)	Tolmar International Limited, Dublin 2, DO2 T380 (IE)		
(72)	SHERMAN, James DEAN, Casey ABOUDAGHER, Hossam HART, Carl BINGHAM, John		
(74)	Danubia Szabadalmi és Jogi Iroda Kft., 1051 Budapest, (HU)		
(54)	Rendszerek és eljárások fecskendő szelepegységek keveréséhez		
(51)	A61M 39/22	(2006.01)	
	A61J 1/20	(2006.01)	
	A61J 3/00	(2006.01)	
	A61M 5/19	(2006.01)	
	A61M 39/10	(2006.01)	
(13)	T2		
(30)	202063130144 P	2020.12.23.	US

(11)	E069139		
(21)	E 18 198349		
(96)	EP 20180198349	2007.10.17.	
(97)	EP 3524316 A1	2019.08.14.	
	EP 3524316 B1	2024.08.07.	
(73)	Inovio Pharmaceuticals, Inc., Plymouth Meeting, PA 19462 (US)		
(72)	BROWN, Patricia A. DRAGHIA-AKLI, Ruxandra KHAN, Amir S. POPE, Melissa A.		
(74)	Danubia Szabadalmi és Jogi Iroda Kft., 1051 Budapest, (HU)		
(54)	Elektroporációs eszközök sejtek elektroporálására emlősökben		
(51)	A61N 1/32	(2006.01)	
	A61B 5/053	(2006.01)	
	A61N 1/04	(2006.01)	
(13)	T2		
(30)	852149 P	2006.10.17.	US
	978982 P	2007.10.10.	US

(11)	E069084		
(21)	E 18 784680		

-
- (96) **EP 20180784680** 2018.04.13.
 (97) **EP 3609575 A1** 2018.10.18.
 EP 3609575 B1 2024.07.31.
 (73) Multi Radiance Medical, Solon, Ohio 44139 (US)
 (72) JOHNSON, Douglas
 KANARSKY, Max
 LEAL-JUNIOR, Ernesto
 (74) SWORKS Nemzetközi Szabadalmi Ügyvivői Iroda Korlátolt Felelősségű Társaság, 1134 Budapest, (HU)
 (54) **Fényforrás berendezés fotomodulációs terápiához fibromyalgia hatásainak csökkentésére**
 (51) **A61N 5/067** (2006.01)
 A61N 5/06 (2006.01)
 (13) **T2**
 (30) 201762485107 P 2017.04.13. US
-

- (11) **E069167**
 (21) **E 21 183553**
 (96) **EP 20210183553** 2019.04.05.
 (97) **EP 3939658 A1** 2022.01.19.
 EP 3939658 B1 2024.10.02.
 (73) Biocryst Pharmaceuticals, Inc., Durham, North Carolina 27703 (US)
 (72) KOTIAN, Pravin L.
 BABU, Yarlagadda S.
 ZHANG, Weihe
 LU, Peng-Cheng
 WU, Minwan
 LV, Wei
 NGUYEN, Trung Xuan
 DANG, Zhao
 CHINTAREDDY, Venkat R.
 KUMAR, V. Satish
 RAMAN, Krishnan
 (74) Dr. Kocsomba Nelli Ügyvédi Iroda, 1068 Budapest, (HU)
 (54) **Szubsztituált benzopirrol és szerkezetileg rokon komplement inhibitorok**
 (51) **A61P 9/00** (2006.01)
 A61P 13/12 (2006.01)
 A61P 25/28 (2006.01)
 A61P 37/00 (2006.01)
 C07D209/08 (2006.01)
 C07D231/56 (2006.01)
 C07D235/08 (2006.01)
 C07D239/70 (2006.01)
 C07D261/20 (2006.01)
 C07D307/79 (2006.01)
 C07D307/81 (2006.01)
 C07D333/54 (2006.01)
 C07D403/10 (2006.01)
 C07D405/12 (2006.01)
 C07D407/04 (2006.01)
-

C07D407/10 (2006.01)
C07D409/12 (2006.01)
C07D471/04 (2006.01)
C07D487/04 (2006.01)
(13) T2
(30) 201862654108 P 2018.04.06. US

(11) E069310
(21) E 20 749879
(96) EP 20200749879 2020.07.30.
(97) EP 4007634 A1 2021.02.11.
EP 4007634 B1 2024.10.02.
(73) H. Lundbeck A/S, 2500 Valby (DK)
(72) SAMS, Anette, Graven
ROSSLÄNDER, Mario
LARSEN, Krestian
WANG, Xiaofang
DAS, Debasis
HONG, Jian
CHEN, Shu, Hui
(74) Ivánka Gábor László, 1122 Budapest, (HU)
(54) Alkoholszármazékok, mint KV7 káliumszatórnát nyitók
(51) A61P 25/18 (2006.01)
A61P 25/22 (2006.01)
A61P 25/24 (2006.01)
A61P 25/28 (2006.01)
C07C235/08 (2006.01)
(13) T2
(30) 19189750 2019.08.02. EP
201910734123 2019.08.09. CN
19191887 2019.08.15. EP

(11) E069166
(21) E 20 829023
(96) EP 20200829023 2020.12.18.
(97) EP 4081305 A1 2021.07.01.
EP 4081305 B1 2024.09.18.
(73) Carina Biosciences, Inc., Kobe-shi, Hyogo 650-0047 (JP)
GILEAD SCIENCES, INC., California 94404 (US)
(72) SAWA, Masaaki
ARAI, Mai
NAKAI, Ryoko
MATSUMOTO, Hirokazu
PUGH, Catherine
HU, Eric
GUERRERO, Juan
JACOBSEN, Jesse
MEDLEY, Jonathan William
XU, Jie

LAD, Latesh
 PATEL, Leena
 GRAUPE, Michael
 ZHU, Qingming
 HOLMBO, Stephen
 KOBAYASHI, Tetsuya
 WATKINS, Will
 MOAZAMI, Yasamin
 YEUNG, Suet C.
 CODELLI, Julian A.
 WEAVER, Heath A.

(74) Danubia Szabadalmi és Jogi Iroda Kft., 1051 Budapest, (HU)

(54) Diacilglicerín kináz moduláló vegyületek

(51) A61P 31/12 (2006.01)
A61K 31/519 (2006.01)
A61K 31/5377 (2006.01)
A61K 31/5415 (2006.01)
A61K 31/55 (2006.01)
A61K 31/553 (2006.01)
A61P 31/14 (2006.01)
A61P 31/16 (2006.01)
A61P 31/18 (2006.01)
A61P 35/00 (2006.01)
A61P 35/02 (2006.01)
A61P 35/04 (2006.01)
C07D487/04 (2006.01)
C07D519/00 (2006.01)

(13) T2

(30) 2019232938 2019.12.24. JP
 2020135810 2020.08.11. JP

(11) E069127

(21) E 20 754482

(96) EP 20200754482 2020.07.23.

(97) EP 4003532 A1 2021.01.28.

EP 4003532 B1 2024.09.04.

(73) Constellation Pharmaceuticals, Inc., Boston, MA 02210 (US)

(72) BANDA, Alamelu

GEHLING, Victor, S.

(74) Danubia Szabadalmi és Jogi Iroda Kft., 1051 Budapest, (HU)

(54) 7-Klór-2-(4-(3-metoxiazetidín-1-il)ciklohexil)-2,4-dimetil-N-((6-metil-4-(metiltio)-2-oxo-1,2-dihidropiridin-3-il)metil)benzo[d][1,3]dioxol-5- -karboxamid kristályformái

(51) A61P 35/00 (2006.01)

A61K 31/4433 (2006.01)

C07D405/14 (2006.01)

(13) T2

(30) 201962878012 P 2019.07.24. US

(11) E069077

- (21) **E 17 786870**
 (96) **EP 20170786870** 2017.10.06.
 (97) **EP 3522905 A1** 2018.04.12.
 EP 3522905 B1 2024.09.25.

- (73) IO Biotech APS, 2200 Copenhagen N (DK)
 (72) ANDERSEN, Mads Hald
 (74) Pintz és Társai Kft., 1085 Budapest, (HU)

(54) Immunogén argináz peptidek

- (51) **A61P 35/00** (2006.01)
 A61K 38/00 (2006.01)
 A61P 37/00 (2006.01)
 A61P 37/02 (2006.01)
 A61P 43/00 (2006.01)
 C12N 9/96 (2006.01)

(13) T2

- (30) 16192794 2016.10.07. EP

(11) E069264**(21) E 23 167668**

- (96) **EP 20230167668** 2020.01.30.
 (97) **EP 4249456 A2** 2023.09.27.
 EP 4249456 B1 2024.09.04.

- (73) Technische Universität München, 80333 München (DE)
 Technische Universität München - Klinikum Rechts der Isar, 81675 München (DE)
 (72) WURZER, Alexander Josef
 WESTER, Hans-Jürgen
 EIBER, Matthias Johannes

- (74) Danubia Szabadalmi és Jogi Iroda Kft., 1051 Budapest, (HU)

(54) Radio-nyomkövető és terápiás PSMA kötő duális eljárás

- (51) **A61P 35/00** (2006.01)
 A61K 51/04 (2006.01)
 A61K 51/10 (2006.01)
 C07B 59/00 (2006.01)

(13) T2

- (30) 19154500 2019.01.30. EP

(11) E069009**(21) E 21 305105**

- (96) **EP 20210305105** 2021.01.27.
 (97) **EP 4035745 A1** 2022.08.03.
 EP 4035745 B1 2024.08.14.

- (73) Soletanche Freyssinet, 92500 Rueil Malmaison (FR)
 (72) WILLOQUET, Bertrand
 (74) Danubia Szabadalmi és Jogi Iroda Kft., 1051 Budapest, (HU)

(54) Berendezés zárópanel működtetésére kioldható ütközőmechanizmussal

- (51) **A62C 2/12** (2006.01)
 A62C 2/24 (2006.01)
 F16K 31/54 (2006.01)
 F16K 31/56 (2006.01)

F24F 11/33 (2018.01)**F24F 13/14** (2006.01)**(13) T2**

(11) E069187**(21) E 18 887185****(96) EP 20180887185** 2018.10.18.**(97) EP 3720574 A1** 2019.06.13.**EP 3720574 B1** 2024.07.31.

(73) LifeCore Fitness, LLC, Carlsbad, CA 92008 (US)

(72) BATES, Roger

VUJICIC, Marko

WALLACE, Gregory

CHILES, Mark

(74) SBGK Szabadalmi Ügyvivői Iroda, 1062 Budapest, (HU)

(54) Futópad**(51) A63B 22/00** (2006.01)**A63B 22/02** (2006.01)**(13) T2**(30) 201715833991 2017.12.06. US

(11) E069106**(21) E 19 788623****(96) EP 20190788623** 2019.04.16.**(97) EP 3782706 A1** 2021.02.24.**EP 3782706 B1** 2024.07.24.

(73) Kenko life Corporation, Fukuoka-shi, Fukuoka 812-0007 (JP)

(72) MOTOMURA Shinsuke

(74) Danubia Szabadalmi és Jogi Iroda Kft., 1051 Budapest, (HU)

(54) Edzőeszköz**(51) A63B 23/04** (2006.01)**A61H 1/02** (2006.01)**(13) T2**(30) 2018081268 2018.04.20. JP

(11) E069119**(21) E 20 152136****(96) EP 20200152136** 2020.01.16.**(97) EP 3689429 A1** 2020.08.05.**EP 3689429 B1** 2024.08.28.

(73) Franz Schneider GmbH & Co. KG, 96465 Neustadt (DE)

(72) Schneider, Frank

(74) SBGK Szabadalmi Ügyvivői Iroda, 1062 Budapest, (HU)

(54) Szállítóláda gyermekjárműhöz**(51) A63H 17/06** (2006.01)**(13) T2**(30) 102019102141 2019.01.29. DE

(11) E068923

-
- (21) **E 22 154828**
(96) **EP 20220154828** 2022.02.02.
(97) **EP 4035753 A1** 2022.08.03.
EP 4035753 B1 2024.10.23.
(73) R.B.M. S.p.A., 25060 Polaveno (BS) (IT)
(72) BOSSINI, Guido
(74) Dr. Kocsomba Nelli Ügyvédi Iroda, 1068 Budapest, (HU)
(54) **Mágneses szűrő folyadék feldolgozására**
(51) **B01D 29/35** (2006.01)
B01D 35/06 (2006.01)
B01D 35/16 (2006.01)
B03C 1/02 (2006.01)
B03C 1/033 (2006.01)
C02F 1/00 (2006.01)
C02F 1/48 (2006.01)
(13) **T2**
(30) 202100002198 2021.02.02. IT
-

- (11) **E069131**
(21) **E 22 185230**
(96) **EP 20220185230** 2015.03.02.
(97) **EP 4091697 A1** 2022.11.23.
EP 4091697 B1 2024.08.28.
(73) Brain Flash-Patententwicklungs GmbH, 9900 Lienz (AT)
(72) Gavran, Jadranko
Eder, Michael
(74) Pintz és Társai Kft., 1085 Budapest, (HU)
(54) **Készlet egy légáram tisztítására**
(51) **B01D 45/08** (2006.01)
(13) **T2**
(30) 2602014 2014.04.07. AT
-

- (11) **E068893**
(21) **E 18 779723**
(96) **EP 20180779723** 2018.10.08.
(97) **EP 3694631 A1** 2019.04.18.
EP 3694631 B1 2024.10.23.
(73) CPPE Carbon Process & Plant Engineering S.A., 4802 Rodange (LU)
(72) STRICKROTH, Alain
(74) SBGK Szabadalmi Ügyvivői Iroda, 1062 Budapest, (HU)
(54) **SO₂ és CO₂ eltávolítása gázból**
(51) **B01D 53/62** (2006.01)
B01D 53/73 (2006.01)
B01D 53/86 (2006.01)
(13) **T2**
(30) 100469 2017.10.09. LU
-

- (11) **E069060**
(21) **E 19 726708**
-

-
- (96) **EP 20190726708** 2019.05.29.
 (97) **EP 3806988 A1** 2019.12.19.
 EP 3806988 B1 2024.07.17.
 (73) DuPont Safety & Construction, Inc., Wilmington, DE 19805 (US)
 (72) HEIJNEN, Martin
 (74) SWORKS Nemzetközi Szabadalmi Ügyvivői Iroda Korlátolt Felelősségű Társaság, 1134 Budapest, (HU)
(54) Szűrési rendszer és eljárás víz szűrésére
 (51) **B01D 63/02** (2006.01)
 B01D 61/18 (2006.01)
 B01D 63/04 (2006.01)
 B01D 65/02 (2006.01)
 B01D 69/08 (2006.01)
 C02F 1/44 (2006.01)
(13) T2
 (30) 18177171 2018.06.12. EP
-

- (11) E069273**
(21) E 21 809939
 (96) **EP 20210809939** 2021.11.04.
 (97) **EP 4240526 A1** 2022.05.12.
 EP 4240526 B1 2024.08.07.
 (73) PRECIPHOS, 67000 Strasbourg (FR)
 (72) PFLIMLIN, Pascal
 LUDWIG, Bernard
 (74) Danubia Szabadalmi és Jogi Iroda Kft., 1051 Budapest, (HU)
(54) Eljárás vizsgálóelem előállítására és vizsgálóelem
 (51) **B01D 63/08** (2006.01)
 B01D 61/18 (2006.01)
 B01L 3/00 (2006.01)
 B01L 9/00 (2006.01)
(13) T2
 (30) 2011446 2020.11.06. FR
-

- (11) E069257**
(21) E 16 830409
 (96) **EP 20160830409** 2016.07.21.
 (97) **EP 3326723 A1** 2017.02.02.
 EP 3326723 B1 2024.09.04.
 (73) Musashi Engineering, Inc., Mitaka-shi, Tokyo 181-0011 (JP)
 (72) IKUSHIMA, Kazumasa
 (74) Danubia Szabadalmi és Jogi Iroda Kft., 1051 Budapest, (HU)
(54) Szilárd részecskéket tartalmazó folyékony anyaghoz kibocsátó eszköz, és kibocsátási eljárás
 (51) **B01F 31/65** (2022.01)
 B05C 5/02 (2006.01)
 B05C 11/10 (2006.01)
 B05C 17/005 (2006.01)
(13) T2
 (30) 2015146472 2015.07.24. JP
-

-
- (11) **E068866**
 (21) **E 19 732682**
 (96) **EP 20190732682** 2019.06.27.
 (97) **EP 3820601 A1** 2020.01.16.
 EP 3820601 B1 2024.08.07.
 (73) AXENS, 92508 Rueil Malmaison Cedex (FR)
 (72) BOUTROT, Catherine
 LE COZ, Jean-François
 (74) Danubia Szabadalmi és Jogi Iroda Kft., 1051 Budapest, (HU)
 (54) **Folyadékemosztó-berendezés, amely egy rögzített katalizátorággal ellátott reaktorban helyezhető el**
 (51) **B01J 4/00** (2006.01)
 B01J 8/00 (2006.01)
 B01J 8/02 (2006.01)
 (13) **T2**
 (30) 1856334 2018.07.10. FR
-

- (11) **E068980**
 (21) **E 22 703443**
 (96) **EP 20220703443** 2022.01.11.
 (97) **EP 4274680 A2** 2022.07.14.
 EP 4274680 B1 2024.08.21.
 (73) Pharma Integration S.R.L., 53100 Siena (IT)
 (72) BECHINI, Claudio
 (74) SBGK Szabadalmi Ügyvivői Iroda, 1062 Budapest, (HU)
 (54) **Készülék tartályok mozgatására, berendezés és eljárás gyógyszerészeti vagy biotechnológiai árucikkek előállítására**
 (51) **B01J 19/00** (2006.01)
 B65B 43/42 (2006.01)
 B65B 43/46 (2006.01)
 B65G 29/00 (2006.01)
 B65G 29/02 (2006.01)
 (13) **T2**
 (30) 202100000311 2021.01.11. IT
-

- (11) **E069080**
 (21) **E 20 825092**
 (96) **EP 20200825092** 2020.12.03.
 (97) **EP 4072781 A1** 2021.06.17.
 EP 4072781 B1 2024.09.11.
 (73) Diamond Innovations, Inc., Worthington, OH 43085 (US)
 (72) ADEPALLI, Kiran
 (74) Pintz és Társai Kft., 1085 Budapest, (HU)
 (54) **Vas gradiens polikristályos gyémánt kompaktokban; alaptestek, vágóbetétek és vágószerszámok, amelyek ezeket tartalmazzák; valamint ezek gyártási módszerei**
 (51) **B01J 23/75** (2006.01)
 B01J 23/745 (2006.01)
 B24D 3/06 (2006.01)
 B24D 3/10 (2006.01)
 C01B 32/25 (2017.01)
-

C01B 32/28	(2017.01)
C09K 3/14	(2006.01)
E21B 10/567	(2006.01)
(13) T2	
(30) 201962946623 P	2019.12.11. US

(11) E069192	
(21) E 21 204035	
(96) EP 20210204035	2021.10.21.
(97) EP 4169619 A1	2023.04.26.
EP 4169619 B1	2024.10.16.
(73) Erutec GmbH, 93133 Burglengenfeld (DE)	
(72) EBENSBERGER, Stephan	
(74) SBGK Szabadalmi Ügyvivői Iroda, 1062 Budapest, (HU)	
(54) Eljárás és berendezés fotovoltaikus modulok feldolgozására	
(51) B03B 9/06	(2006.01)
B29B 17/02	(2006.01)
B29B 17/04	(2006.01)
B29L 9/00	(2006.01)
(13) T2	

(11) E069176	
(21) E 17 738437	
(96) EP 20170738437	2017.01.11.
(97) EP 3403727 A1	2018.11.21.
EP 3403727 B1	2024.08.21.
(73) Musashi Engineering, Inc., Mitaka-shi, Tokyo 181-0011 (JP)	
(72) IKUSHIMA, Kazumasa	
(74) Danubia Szabadalmi és Jogi Iroda Kft., 1051 Budapest, (HU)	
(54) Folyékony anyagot kibocsátó berendezés	
(51) B05C 5/00	(2006.01)
B05C 5/02	(2006.01)
F04B 9/00	(2006.01)
(13) T2	
(30) 2016006701	2016.01.16. JP

(11) E069087	
(21) E 17 719794	
(96) EP 20170719794	2017.04.10.
(97) EP 3442724 A1	2017.10.19.
EP 3442724 B1	2024.08.14.
(73) MOST Technik GmbH, 4817 St. Konrad (AT)	
(72) MOSER, Friedrich	
(74) Danubia Szabadalmi és Jogi Iroda Kft., 1051 Budapest, (HU)	
(54) Eljárás és berendezés egy munkadarab igazítására	
(51) B21D 3/10	(2006.01)
B21D 3/12	(2006.01)
(13) T2	
(30) 503212016	2016.04.13. AT

- (11) **E069261**
(21) **E 21 773331**
(96) **EP 20210773331** 2021.09.02.
(97) **EP 4221910 A1** 2022.04.07.
EP 4221910 B1 2024.08.21.
(73) WAFIOS Aktiengesellschaft, 72764 Reutlingen (DE)
(72) GÖNNINGER, Andreas
BAUER, Martin
KUHNERT, Oliver
SINGLE, Tobias
SAUTTER, Robin
SCHWELLBACH, Peter
(74) Danubia Szabadalmi és Jogi Iroda Kft., 1051 Budapest, (HU)
(54) **Eljárás és berendezés egy hosszan elnyúló munkadarab betáplálására egy alakító gépbe**
(51) **B21F 1/02** (2006.01)
B21C 47/24 (2006.01)
B21F 23/00 (2006.01)
(13) **T2**
(30) 102020212480 2020.10.02. DE
-

- (11) **E068932**
(21) **E 19 741978**
(96) **EP 20190741978** 2019.07.03.
(97) **EP 3846954 A1** 2020.03.12.
EP 3846954 B1 2024.06.19.
(73) Refractory Intellectual Property GmbH & Co. KG, 1100 Wien (AT)
(72) HEINRICH, Beat
COUSIN, Jean-Daniel
LOEDEMANN, Robert Hein
(74) Danubia Szabadalmi és Jogi Iroda Kft., 1051 Budapest, (HU)
(54) **Eljárás tolózárra karbantartására egy kohászati edény kiöntő csőréen és egy tolózár**
(51) **B22D 41/24** (2006.01)
B22D 41/34 (2006.01)
B22D 41/38 (2006.01)
(13) **T2**
(30) 10512018 2018.09.04. CH
-

- (11) **E069099**
(21) **E 22 758528**
(96) **EP 20220758528** 2022.08.02.
(97) **EP 4274696 A1** 2023.02.09.
EP 4274696 B1 2024.10.02.
(73) GRZ Technologies SA, 1580 Avenches (CH)
(72) SUN, Tai
GALLANDAT, Noris
(74) Advopatent Szabadalmi és Védjegy Iroda, 1011 Budapest, (HU)
(54) **AB2 típusú hidrogéntároló ötvözetek, eljárás az előállításukhoz és alkalmazásuk**
(51) **B22F 1/068** (2022.01)
-

B22F 9/08	(2006.01)
C22C 1/02	(2006.01)
C22C 1/03	(2006.01)
C22C 1/04	(2006.01)
C22C 14/00	(2006.01)
C22C 19/00	(2006.01)
C22C 22/00	(2006.01)
C22C 30/00	(2006.01)
(13) T2	
(30) 21189513	2021.08.03. EP

(11) E069097	
(21) E 20 727044	
(96) EP 20200727044	2020.04.29.
(97) EP 3962689 A1	2020.11.05.
EP 3962689 B1	2024.11.06.
(73)	Indium Corporation, Utica, New York 13502 (US)
(72)	HEVEL, James, B.
(74)	Pintz és Társai Kft., 1085 Budapest, (HU)
(54)	Előformázott forrasztóanyag belső folyasztószer maggal, amely termokromatiukus indikátort tartalmaz
(51) B23K 1/008	(2006.01)
B23K 35/02	(2006.01)
B23K 35/362	(2006.01)
(13) T2	
(30) 201962840931 P	2019.04.30. US

(11) E069162	
(21) E 18 461510	
(96) EP 20180461510	2018.01.30.
(97) EP 3517237 A1	2019.07.31.
EP 3517237 B1	2024.11.06.
(73)	General Electric Technology GmbH, 5400 Baden (CH)
(72)	OSTROWSKI, Andrzej Marcin DYNAK, Krzysztof KOWALCZYK, Michal MIEKUS, Marek STECKOWICZ, Piotr Jerzy SZEWCZYK, Tomasz Michal
(74)	INNOPLEX Iparjogvédelmi Kft., 1036 Budapest, (HU)
(54)	Gázturbinamembrán javítása
(51) B23K 9/04	(2006.01)
B23K 35/30	(2006.01)
B23K103/04	(2006.01)
B23K103/06	(2006.01)
B23K103/18	(2006.01)
B23P 6/00	(2006.01)
F01D 5/00	(2006.01)
(13) T2	

-
- (11) **E069078**
 (21) **E 22 739549**
 (96) **EP 20220739549** 2022.01.04.
 (97) **EP 4108371 A1** 2022.12.28.
 EP 4108371 B1 2024.09.18.
 (73) LG Energy Solution, Ltd., Seoul 07335 (KR)
 (72) KWAK, Dong Hoon
 YANG, Jun Seok
 (74) Pintz és Társai Kft., 1085 Budapest, (HU)
 (54) **Mikroméretű tisztítóberendezés hegesztősablonhoz**
 (51) **B23K 9/32** (2006.01)
 B23K 37/04 (2006.01)
 B24C 1/08 (2006.01)
 B24C 5/02 (2006.01)
 B24C 7/00 (2006.01)
 B24C 9/00 (2006.01)
 (13) **T2**
 (30) 20210004088 2021.01.12. KR
-

- (11) **E069086**
 (21) **E 18 714984**
 (96) **EP 20180714984** 2018.03.15.
 (97) **EP 3600752 A1** 2018.09.27.
 EP 3600752 B1 2024.07.10.
 (73) Schunk Sonosystems GmbH, 35435 Wettenberg (DE)
 (72) MUELA, Valentin
 (74) Advopatent Szabadalmi és Védjegy Iroda, 1011 Budapest, (HU)
 (54) **Eljárás egy hegesztett szerkezetcsoport előállítására**
 (51) **B23K 20/10** (2006.01)
 B06B 3/00 (2006.01)
 B23K 20/26 (2006.01)
 B23K101/40 (2006.01)
 H01L 23/00 (2006.01)
 H01R 43/02 (2006.01)
 H01R107/00 (2006.01)
 (13) **T2**
 (30) 102017204657 2017.03.21. DE
-

- (11) **E069247**
 (21) **E 16 171057**
 (96) **EP 20160171057** 2016.05.24.
 (97) **EP 3098019 A1** 2016.11.30.
 EP 3098019 B1 2024.09.25.
 (73) Bergmann, Uwe, 49326 Melle (DE)
 (72) Bergmann, Uwe
 (74) Danubia Szabadalmi és Jogi Iroda Kft., 1051 Budapest, (HU)
 (54) **Lézeres hegesztő berendezés hegesztőoptikával**
 (51) **B23K 26/142** (2014.01)
 B23K 26/16 (2006.01)
-

(13) T2

(30) 202015102740 U 2015.05.27. DE

(11) E069209

(21) E 20 202907

(96) EP 20200202907 2020.10.20.

(97) EP 3812081 A1 2021.04.28.

EP 3812081 B1 2024.10.02.

(73) Samsung SDI Co., Ltd., Yongin-si, Gyeonggi-do 17084 (KR)

(72) RYU, Sang Hyun

JUNG, Hee Dong

AN, Seong Bae

HEO, Jin Gyu

ROH, Jae Hoon

(74) SBGK Szabadalmi Ügyvivői Iroda, 1062 Budapest, (HU)

(54) **Védőmodul lézerhegesztő eszközhöz**

(51) B23K 26/70 (2014.01)

B23K 26/14 (2006.01)

B23K 26/21 (2014.01)

B23K 31/12 (2006.01)

(13) T2

(30) 20190130505 2019.10.21. KR

(11) E068983

(21) E 20 921672

(96) EP 20200921672 2020.12.29.

(97) EP 4032655 A1 2021.09.02.

EP 4032655 B1 2024.09.11.

(73) LG ENERGY SOLUTION, LTD., Seoul 07335 (KR)

(72) LEE, Jung Hoon

JUNG, Su Taek

KIM, Seok Jin

LEE, Ji Hoon

KOO, Sang Hyun

(74) Pintz és Társai Kft., 1085 Budapest, (HU)

(54) **Hegesztési hiba ellenőrzési eljárás**

(51) B23K 31/12 (2006.01)

B23K 11/25 (2006.01)

G01N 27/20 (2006.01)

G01N 33/207 (2019.01)

H01M 50/531 (2021.01)

(13) T2

(30) 20200023657 2020.02.26. KR

(11) E068907

(21) E 20 724359

(96) EP 20200724359 2020.04.20.

(97) EP 3972775 A1 2020.11.26.

EP 3972775 B1 2024.08.14.

-
- (73) Denso International America, Inc., Southfield, Michigan 48086-5047 (US)
Novelis, Inc., Atlanta, GA 30326 (US)
- (72) BACIAK, John
KADALI, Jyothi
LEONARD, Keith
ALUIA, Derek
- (74) Dr. Kocsomba Nelli Ügyvédi Iroda, 1068 Budapest, (HU)
- (54) Alumíniumötvözetek folyasztóanyag mentes keményforrasztási alkalmazásokhoz, eljárások ezek előállítására és felhasználásukra**
- (51) **B23K 35/02** (2006.01)
B22D 7/00 (2006.01)
B22D 7/02 (2006.01)
B22D 11/00 (2006.01)
B22D 11/049 (2006.01)
B22D 21/00 (2006.01)
B23K 35/28 (2006.01)
B32B 15/01 (2006.01)
C22C 21/00 (2006.01)
C22C 21/02 (2006.01)
C22C 21/10 (2006.01)
F28F 21/08 (2006.01)
- (13) **T2**
- (30) 201962849938 P 2019.05.19. US
-

- (11) **E068943**
- (21) **E 19 735261**
- (96) **EP 20190735261** 2019.06.26.
- (97) **EP 3820646 A1** 2020.01.16.
EP 3820646 B1 2024.08.07.
- (73) Elgan-Diamantwerkzeuge GmbH & Co. Kg, 72622 Nürtingen (DE)
- (72) ANGERBAUER, Ronald
WEIBLEN, Joachim
KRANICHSFELD, Florian
- (74) Danubia Szabadalmi és Jogi Iroda Kft., 1051 Budapest, (HU)
- (54) Hónolási eljárás és megmunkológép a kontúrhónoláshoz**
- (51) **B24B 33/02** (2006.01)
B24B 33/06 (2006.01)
B24B 33/08 (2006.01)
B24B 49/04 (2006.01)
- (13) **T2**
- (30) 102018211685 2018.07.13. DE
-

- (11) **E069168**
- (21) **E 20 761135**
- (96) **EP 20200761135** 2020.07.31.
- (97) **EP 4007683 A1** 2021.02.04.
EP 4007683 B1 2024.10.23.
- (73) LiGenium GmbH, 09125 Chemnitz (DE)
- (72) ALT, Christoph
-

PENNO, Eric

EICHHORN, Sven

ECKARDT, Ronny

(74) Paul Cosmovici, 010641 Bucharest, (RO)

(54) Olyan anyagból készült részegység, amely túlnyomóan megújuló nyersanyagokból áll, legalább egy tömörített területe van, ezen felül eljárással és szerszámmal rendelkezik a tömörített területek előállítására**(51) B27D 3/02** (2006.01)**B27M 1/02** (2006.01)**B27M 1/04** (2006.01)**B27M 3/00** (2006.01)**B29C 70/54** (2006.01)**(13) T2**

(30) 202019104241 U 2019.08.01. DE

(11) E068862**(21) E 22 176803****(96) EP 20220176803** 2013.12.19.**(97) EP 4140673 A1** 2023.03.01.**EP 4140673 B1** 2024.07.24.

(73) Hutchinson, Vaughan John, Inglewood, Taranaki 4388 (NZ)

(72) HUTCHINSON, Vaughan John

HUTCHINSON, Ayla

(74) Danubia Szabadalmi és Jogi Iroda Kft., 1051 Budapest, (HU)

(54) Hasítóberendezés**(51) B27L 7/00** (2006.01)**B26D 1/02** (2006.01)**B26D 7/22** (2006.01)**B27G 21/00** (2006.01)**B27L 7/06** (2006.01)**B27L 7/08** (2006.01)**(13) T2**

(30) 12605133 2012.12.21. NZ

13613551 2013.07.24. NZ

(11) E069279**(21) E 18 943477****(96) EP 20180943477** 2018.12.21.**(97) EP 3898144 A1** 2020.06.25.**EP 3898144 B1** 2024.08.07.

(73) Icon Technology, Inc., Austin, TX 78745 (US)

(72) LE ROUX, Alex

(74) Ivánka Gábor László, 1122 Budapest, (HU)

(54) Additív gyártási technikákat alkalmazó szerkezetek építésére szolgáló rendszerek**(51) B28B 1/00** (2006.01)**B28B 3/20** (2006.01)**B33Y 10/00** (2015.01)**B33Y 70/00** (2015.01)**B33Y 80/00** (2015.01)

E04G 21/04 (2006.01)

(13) T2

(11) **E069284**

(21) **E 18 943629**

(96) **EP 20180943629** 2018.12.21.

(97) **EP 3898145 A1** 2020.06.25.

EP 3898145 B1 2024.07.24.

(73) Icon Technology, Inc., Austin, TX 78745 (US)

(72) FORD, Jason

LE ROUX, Alex

(74) Ivánka Gábor László, 1122 Budapest, (HU)

(54) **Rendszerek és módszerek additív gyártási technikákat alkalmazó szerkezetek építésére**

(51) **B28B 1/00** (2006.01)

B33Y 10/00 (2015.01)

B33Y 70/00 (2015.01)

B33Y 80/00 (2015.01)

E04G 21/04 (2006.01)

(13) T2

(11) **E069258**

(21) **E 19 195632**

(96) **EP 20190195632** 2019.09.05.

(97) **EP 3789174 A1** 2021.03.10.

EP 3789174 B1 2024.09.04.

(73) Motherson Innovations Company Limited, London EC2N 2AX (GB)

(72) Pignard, Pierre

(74) Danubia Szabadalmi és Jogi Iroda Kft., 1051 Budapest, (HU)

(54) **Háromdimenziós alakú belső kárpitos alkatrész egy gépjármű számára, valamint berendezés és eljárás egy ilyen belső kárpitos alkatrész előállítására**

(51) **B29C 43/02** (2006.01)

B29C 43/14 (2006.01)

B29C 43/36 (2006.01)

B29C 43/52 (2006.01)

B60R 13/02 (2006.01)

(13) T2

(11) **E069055**

(21) **E 22 838033**

(96) **EP 20220838033** 2022.07.08.

(97) **EP 4194176 A1** 2023.01.12.

EP 4194176 B1 2024.10.23.

(73) LG Energy Solution, Ltd., Seoul 07335 (KR)

(72) KIM, Gee Hwan

PARK, Ho Young

OH, Woong Gun

JEON, Su Ho

YEO, Sang Uk

(74) Danubia Szabadalmi és Jogi Iroda Kft., 1051 Budapest, (HU)

(54) Tasakgörbülés-gátló berendezés

- (51) **B29C 51/26** (2006.01)
B29C 51/04 (2006.01)
B29C 51/08 (2006.01)
B29L 31/00 (2006.01)
B29L 31/34 (2006.01)
H01M 10/04 (2006.01)
H01M 50/105 (2021.01)

(13) T2

- (30) 20210089816 2021.07.08. KR
-

(11) E068969**(21) E 21 187477**

- (96) **EP 20210187477** 2021.07.23.

- (97) **EP 4122676 A1** 2023.01.25.

- EP 4122676 B1** 2024.08.28.

- (73) Fritz Egger GmbH & Co. OG, 6380 St. Johann in Tirol (AT)

- (72) Streichardt, Thomas

Schwermer, Peter Florian

- (74) SBGK Szabadalmi Ügyvivői Iroda, 1062 Budapest, (HU)

(54) Élszalag és eljárás élszalag előállítására

- (51) **B29C 63/00** (2006.01)
A47B 13/08 (2006.01)
A47B 96/20 (2006.01)
B27D 5/00 (2006.01)
B27M 3/00 (2006.01)
B29C 65/00 (2006.01)
B29C 65/02 (2006.01)
B29C 65/08 (2006.01)
B29C 65/10 (2006.01)
B29C 65/14 (2006.01)
B29C 65/48 (2006.01)
B29C 65/50 (2006.01)
B29L 31/00 (2006.01)
B32B 9/02 (2006.01)
B32B 27/08 (2006.01)
B32B 27/12 (2006.01)
B32B 27/32 (2006.01)
C09J 7/35 (2018.01)
C09J123/10 (2006.01)
C09J123/12 (2006.01)

(13) T2

(11) E069339**(21) E 21 156936**

- (96) **EP 20210156936** 2021.02.12.

- (97) **EP 4043185 A1** 2022.08.17.

- EP 4043185 B1** 2024.10.09.

- (73) bodus GmbH, 5000 Aarau (CH)
-

-
- (72) Boller, Daniel
(74) Danubia Szabadalmi és Jogi Iroda Kft., 1051 Budapest, (HU)
(54) **Berendezés csőbélésnek egy csőbe történő bevezetésére és eljárás egy csőbe bevezetett csőbélés pozicionálására**
(51) **B29C 63/36** (2006.01)
(13) **T2**
-

- (11) **E068949**
(21) **E 21 158572**
(96) **EP 20210158572** 2021.02.23.
(97) **EP 3878636 A1** 2021.09.15.
EP 3878636 B1 2024.08.07.
(73) Coveris Flexibles France, 43290 Montfaucon en Velay (FR)
(72) VALETTE, Eric
(74) SBGK Szabadalmi Ügyvivői Iroda, 1062 Budapest, (HU)
(54) **Eljárás oldalredős tasak előállítására és továbbfejlesztett oldalredős tasak**
(51) **B29C 65/18** (2006.01)
B29K 23/00 (2006.01)
B29L 9/00 (2006.01)
B31B 70/64 (2017.01)
B65D 30/02 (2006.01)
B65D 30/08 (2006.01)
B65D 65/38 (2006.01)
(13) **T2**
(30) 2002385 2020.03.10. FR
-

- (11) **E069262**
(21) **E 18 774116**
(96) **EP 20180774116** 2018.08.22.
(97) **EP 3672790 A1** 2019.02.28.
EP 3672790 B1 2024.10.02.
(73) ALCON INC., 1701 Fribourg (CH)
(72) BIEL, Roger
STOLLER, Karin
KESSLER, Daniel
DIETRICH, Burkhard
HOF, Jens
(74) Danubia Szabadalmi és Jogi Iroda Kft., 1051 Budapest, (HU)
(54) **Gyártósor szemészeti lencsék gyártásához**
(51) **B29D 11/00** (2006.01)
(13) **T2**
(30) 201762549552 P 2017.08.24. US
-

- (11) **E069181**
(21) **E 16 759845**
(96) **EP 20160759845** 2016.08.25.
(97) **EP 3325258 A1** 2017.03.09.
EP 3325258 B1 2024.08.14.
(73) CooperVision International Limited, PO15 5RL Fareham (GB)
-

(72) DEAN, Gregg A.

(74) Gödölle, Kékes, Mészáros & Szabó Szabadalmi és Védjegy Iroda, 1024 Budapest, (HU)

(54) Eljárás és berendezés szemlencsék gyártására

(51) **B29D 11/00** (2006.01)

B29C 33/70 (2006.01)

(13) T2

(30) 201515397 2015.08.28. GB

(11) **E068948**

(21) **E 17 762162**

(96) **EP 20170762162** 2017.08.22.

(97) **EP 3504057 A1** 2018.03.01.

EP 3504057 B1 2024.07.03.

(73) I-TEN, 69570 Dardilly (FR)

(72) GABEN, Fabien

BURRY, Jean-Michel

(74) Danubia Szabadalmi és Jogi Iroda Kft., 1051 Budapest, (HU)

(54) Melegsajtoló szerszám, eljárás annak felhasználására és megfelelő előállító-berendezés és előállítási eljárás

(51) **B30B 15/06** (2006.01)

B29C 35/08 (2006.01)

B30B 15/34 (2006.01)

H01M 4/04 (2006.01)

H01M 10/04 (2006.01)

H01M 10/0525 (2010.01)

H01M 10/058 (2010.01)

(13) T2

(30) 1657911 2016.08.25. FR

(11) **E069235**

(21) **E 16 194420**

(96) **EP 20160194420** 2016.10.18.

(97) **EP 3311997 A1** 2018.04.25.

EP 3311997 B1 2024.09.11.

(73) Automation, Press and Tooling, A.P. & T AB, 514 32 Tranemo (SE)

(72) Karlsson, Mikael

Carlsson, Thomas

(74) Danubia Szabadalmi és Jogi Iroda Kft., 1051 Budapest, (HU)

(54) Szervohidraulikus prés

(51) **B30B 15/16** (2006.01)

B30B 15/20 (2006.01)

F15B 7/00 (2006.01)

(13) T2

(11) **E069224**

(21) **E 19 917286**

(96) **EP 20190917286** 2019.12.12.

(97) **EP 3753729 A1** 2020.09.03.

EP 3753729 B1 2024.10.30.

(73) LG Energy Solution, Ltd., Seoul 07335 (KR)

-
- (72) JUNG, Bum Young
(74) Danubia Szabadalmi és Jogi Iroda Kft., 1051 Budapest, (HU)
(54) Másodlagos akkumulátor külső borítása és azzal rendelkező másodlagos akkumulátor
(51) B32B 15/088 (2006.01)
B32B 7/03 (2019.01)
B32B 7/12 (2006.01)
B32B 15/04 (2006.01)
B32B 15/18 (2006.01)
B32B 15/20 (2006.01)
B32B 27/08 (2006.01)
B32B 27/18 (2006.01)
B32B 27/30 (2006.01)
B32B 27/32 (2006.01)
B32B 27/34 (2006.01)
B32B 27/36 (2006.01)
(13) T2
(30) 20190023122 2019.02.27. KR
-

- (11) E068962**
(21) E 22 191837
(96) EP 20220191837 2020.06.04.
(97) EP 4119349 A1 2023.01.18.
EP 4119349 B1 2024.08.07.
(73) Texmag GmbH Vertriebsgesellschaft, 8800 Thalwil (CH)
(72) Adam, Jens-Oliver
(74) Danubia Szabadalmi és Jogi Iroda Kft., 1051 Budapest, (HU)
(54) Eljárás egy anyagcsík előállítására integrált elektronikus alkotórészekkel
(51) B32B 37/14 (2006.01)
B29D 30/38 (2006.01)
G06K 19/077 (2006.01)
(13) T2
(30) 102019116163 2019.06.13. DE
-

- (11) E069292**
(21) E 21 173772
(96) EP 20210173772 2021.05.13.
(97) EP 3928985 A1 2021.12.29.
EP 3928985 B1 2024.09.18.
(73) ASMPPT SMT Singapore Pte. Ltd., Singapore 768924 (SG)
(72) HANSFORD, Keith Michael
KATSCHKE, Jens
LEE, Tsung-En
(74) SBGK Szabadalmi Ügyvivői Iroda, 1062 Budapest, (HU)
(54) Munkadarabok beállítása és nyomtatása
(51) B41F 15/18 (2006.01)
B41F 15/08 (2006.01)
H01L 21/677 (2006.01)
H01L 21/68 (2006.01)
H05K 3/12 (2006.01)
-

(13) T2

(30) 202009474 2020.06.22. GB

(11) E068910**(21) E 16 727024**

(96) EP 20160727024 2016.05.13.

(97) EP 3294558 A1 2016.11.17.

EP 3294558 B1 2024.08.21.

(73) Crown Packaging Technology, Inc., Tinley Park, IL 60487-9286 (US)

(72) RAMSEY, Christopher, Paul

(74) SBGK Szabadalmi Ügyvivői Iroda, 1062 Budapest, (HU)

(54) Fülekek kétdimenziós kóddal való jelölése

(51) B41M 5/28 (2006.01)

B65D 17/00 (2006.01)

(13) T2

(30) 201562160769 P 2015.05.13. US

(11) E069309**(21) E 21 769960**

(96) EP 20210769960 2021.08.30.

(97) EP 4208349 A1 2022.03.10.

EP 4208349 B1 2024.08.07.

(73) SICPA HOLDING SA, 1008 Prilly (CH)

(72) LOGINOV, Evgeny

CALLEGARI, Andrea

DESPLAND, Claude-Alain

(74) Ivánka Gábor László, 1122 Budapest, (HU)

(54) Mágneses vagy mágnesezhető pigment részecskéket tartalmazó optikai hatású rétegeket tartalmazó biztonsági dokumentumok vagy tárgyak és az említett optikai hatású rétegek előállításának módszerei

(51) B42D 25/369 (2014.01)

(13) T2

(30) 20194060 2020.09.02. EP

(11) E068970**(21) E 19 821444**

(96) EP 20190821444 2019.10.02.

(97) EP 3860863 A2 2020.04.09.

EP 3860863 B1 2024.08.21.

(73) Any Biztonsági Nyomda Nyrt, 1102 Budapest (HU)

(72) VERESS, Zoltán

SZÁNTAY, Gergely

SZAMPER, Károly

(74) Kovári Szabadalmi és Védjegy Iroda Kft., 1012 Budapest, (HU)

(54) Eljárás biztonsági elem kialakítására biztonsági okmányokon, biztonsági elemet tartalmazó biztonsági okmány, és aranyozó fólia biztonsági okmányhoz

(51) B42D 25/455 (2014.01)

B32B 37/00 (2006.01)

B42D 25/29 (2014.01)

B42D 25/328 (2014.01)

B42D 25/378	(2014.01)
B42D 25/46	(2014.01)
B42D 25/47	(2014.01)
B44C 1/17	(2006.01)
(13) T2	
(30) 1800340	2018.10.04. HU

(11) E069156	
(21) E 20 873279	
(96) EP 20200873279	2020.09.24.
(97) EP 4039497 A1	2021.04.08.
EP 4039497 B1	2024.09.04.
(73) BYD Company Limited, Shenzhen, Guangdong 518118 (CN)	
(72) FANG, Zeming WEI, Hailong QUAN, Chupeng LIU, Huiyue	
(74) SBGK Szabadalmi Ügyvivői Iroda, 1062 Budapest, (HU)	
(54) Hajtótengely-egység járműhöz	
(51) B60B 35/12	(2006.01)
B60B 35/16	(2006.01)
B60K 1/00	(2006.01)
B60K 17/02	(2006.01)
B60K 17/08	(2006.01)
F16H 3/66	(2006.01)
F16H 57/02	(2006.01)
(13) T2	
(30) 201910943866	2019.09.30. CN

(11) E069022	
(21) E 19 820830	
(96) EP 20190820830	2019.11.07.
(97) EP 3877196 A1	2020.05.14.
EP 3877196 B1	2024.08.21.
(73) COMPAGNIE GENERALE DES ETABLISSEMENTS MICHELIN, 63000 Clermont-Ferrand (FR)	
(72) DIRE, Charlotte ROOS, Kevin	
(74) Danubia Szabadalmi és Jogi Iroda Kft., 1051 Budapest, (HU)	
(54) Poliéter blokkot tartalmazó dién blokk-kopolimer és ezt tartalmazó gumikészítmény	
(51) B60C 1/00	(2006.01)
C08F297/04	(2006.01)
C08G 81/02	(2006.01)
C08K 3/36	(2006.01)
C08L 87/00	(2006.01)
(13) T2	
(30) 1860304	2018.11.08. FR

(11) E069236	
(21) E 15 886708	

-
- (96) **EP 20150886708** 2015.12.01.
 (97) **EP 3277528 A1** 2016.09.29.
 EP 3277528 B1 2024.09.04.
 (73) Defense Products and Services Group Holding Company, Fredericksburg, VA 22406 (US)
 (72) FINCHER, Charles, Kenneth
 (74) Danubia Szabadalmi és Jogi Iroda Kft., 1051 Budapest, (HU)
 (54) **Vontatószerelvény csuklós csatlakozásokkal**
 (51) **B60D 1/54** (2006.01)
 B60D 1/02 (2006.01)
 B60D 1/167 (2006.01)
 (13) **T2**
 (30) 201514666740 2015.03.24. US
 201514666722 2015.03.24. US
-

- (11) **E069029**
 (21) **E 23 153186**
 (96) **EP 20230153186** 2023.01.25.
 (97) **EP 4230457 A1** 2023.08.23.
 EP 4230457 B1 2024.10.02.
 (73) Suzuki Motor Corporation, Hamamatsu-shi, Shizuoka 432-8611 (JP)
 (72) UEDA, Yuki
 TAKAHASHI, Yusuke
 (74) Danubia Szabadalmi és Jogi Iroda Kft., 1051 Budapest, (HU)
 (54) **Vezérlőeszköz járműhöz**
 (51) **B60K 6/48** (2007.10)
 B60W 10/06 (2006.01)
 B60W 30/186 (2012.01)
 B60W 50/02 (2006.01)
 B60W 50/029 (2012.01)
 B60W 50/038 (2012.01)
 (13) **T2**
 (30) 2022019610 2022.02.10. JP
-

- (11) **E069025**
 (21) **E 23 157429**
 (96) **EP 20230157429** 2023.02.18.
 (97) **EP 4253119 A1** 2023.10.04.
 EP 4253119 B1 2024.11.06.
 (73) Suzuki Motor Corporation, Hamamatsu-shi, Shizuoka 432-8611 (JP)
 (72) AKASAKA, Fumiya
 KISO, Tatsuya
 KATO, Hidetoshi
 (74) Danubia Szabadalmi és Jogi Iroda Kft., 1051 Budapest, (HU)
 (54) **Tartószerkezet elektromos alkatrészhez**
 (51) **B60K 17/06** (2006.01)
 B60K 1/00 (2006.01)
 B60K 5/04 (2006.01)
 B60K 5/12 (2006.01)
 F16H 57/02 (2006.01)
-

(13) T2

(30) 2022059896 2022.03.31. JP

(11) E069134**(21) E 20 835108**

(96) EP 20200835108 2020.06.18.

(97) EP 3992020 A1 2021.01.07.

EP 3992020 B1 2024.09.11.

(73) BYD Company Limited, Shenzhen, Guangdong 518118 (CN)

(72) XU, Luhui

DU, Zhiyong

WAN, Jiawei

LI, Caiwen

(74) SBGK Szabadalmi Ügyvivői Iroda, 1062 Budapest, (HU)

(54) Energia-átalakító eszköz, teljesítményrendszer és jármű

(51) B60L 53/22 (2019.01)

B60L 53/24 (2019.01)

H02J 7/00 (2006.01)

H02J 7/02 (2006.01)

(13) T2

(30) 201910582147 2019.06.30. CN

(11) E069089**(21) E 21 191827**

(96) EP 20210191827 2021.08.18.

(97) EP 3957518 A2 2022.02.23.

EP 3957518 B1 2024.10.09.

(73) European Trans Energy GmbH, 1100 Wien (AT)

(72) Winter, Hubert

(74) Paul Cosmovici, 010641 Bucharest, (RO)

(54) A felsővezetéki vonalszakasz pozíciójának meghatározására szolgáló eljárás és eszköz

(51) B60M 1/28 (2006.01)

G01B 11/00 (2006.01)

G01S 17/42 (2006.01)

G01S 17/88 (2006.01)

(13) T2

(30) 507052020 2020.08.21. AT

(11) E069189**(21) E 17 873219**

(96) EP 20170873219 2017.10.25.

(97) EP 3530525 A1 2019.08.28.

EP 3530525 B1 2024.09.25.

(73) Jilin Zhong Ying High Technology Co., Ltd., Jilin 130000 (CN)

(72) WANG, Chao

(74) SBGK Szabadalmi Ügyvivői Iroda, 1062 Budapest, (HU)

(54) Gépjármű

(51) B60R 16/02 (2006.01)

H01B 7/00 (2006.01)

H01B 7/04 (2006.01)**H01B 7/08** (2006.01)**(13) T2**

(30) 201621267142 U 2016.11.22. CN

(11) E069290**(21) E 20 824641****(96) EP 20200824641** 2020.11.20.**(97) EP 4061679 A1** 2021.05.27.**EP 4061679 B1** 2024.10.23.

(73) Faiveley Transport Italia S.p.A., 10045 Piovasasco (TO) (IT)

(72) FREA, Matteo

(74) Paul Cosmovici, 010641 Bucharest, (RO)

(54) Rendszer egy vasúti jármű kerék-sín tapadási értékének meghatározására**(51) B60T 17/22** (2006.01)**B60T 8/17** (2006.01)**B60T 8/32** (2006.01)**G01N 9/02** (2006.01)**(13) T2**

(30) 201900021951 2019.11.22. IT

(11) E068904**(21) E 20 812301****(96) EP 20200812301** 2020.11.25.**(97) EP 4069571 A1** 2021.06.10.**EP 4069571 B1** 2024.06.05.

(73) Voith Patent GmbH, 89522 Heidenheim (DE)

(72) Schüler, Martin

(74) Danubia Szabadalmi és Jogi Iroda Kft., 1051 Budapest, (HU)

(54) Csavarkapocs két sínjármű összekapcsolására**(51) B61G 1/22** (2006.01)**(13) T2**

(30) 102019132638 2019.12.02. DE

(11) E069098**(21) E 21 167128****(96) EP 20210167128** 2021.04.07.**(97) EP 3895954 A1** 2021.10.20.**EP 3895954 B1** 2024.07.17.

(73) Voith Patent GmbH, 89522 Heidenheim (DE)

PJ Monitoring GmbH, 8020 Graz (AT)

(72) Radewagen, Christian

Tengler, Heinz

Habets, Matheus

Assmann, Gert

Petschnig, Günter

Lorenzutti, Christoph

(74) Danubia Szabadalmi és Jogi Iroda Kft., 1051 Budapest, (HU)

(54) Kapcsolókészülék, különösen automatikus kapcsolókészülék, nyomvezetésű jármű egy ilyen

kapcsolókészülékkel, valamint egy járműszerelvény és egy járműszerelvény kommunikációs rendszere

- (51) **B61G 5/06** (2006.01)
B61G 7/00 (2006.01)
B61G 7/14 (2006.01)
B61L 15/00 (2006.01)
- (13) **T2**
- (30) 102020204638 2020.04.09. DE

- (11) **E068852**
- (21) **E 22 153873**
- (96) **EP 20220153873** 2022.01.28.
- (97) **EP 4219266 A1** 2023.08.02.
EP 4219266 B1 2024.07.31.
- (73) GTS Deutschland GmbH, 71254 Ditzingen (DE)
- (72) Holder, Hartmut
Schüler, Michael
- (74) SBGK Szabadalmi Ügyvivői Iroda, 1062 Budapest, (HU)
- (54) **Eljárás és berendezés jelzési tevékenység meghatározására jelzőberendezésben, valamint vasúti berendezés**

- (51) **B61L 5/18** (2006.01)
B61L 27/53 (2022.01)
- (13) **T2**

- (11) **E069035**
- (21) **E 19 780132**
- (96) **EP 20190780132** 2019.09.04.
- (97) **EP 3666621 A1** 2020.04.23.
EP 3666621 B1 2024.11.06.
- (73) CRSC Research & Design Institute Group Co., Ltd., Beijing 100070 (CN)
- (72) HE, Dan
YAN, Youwei
YAN, Xiang
- (74) Danubia Szabadalmi és Jogi Iroda Kft., 1051 Budapest, (HU)
- (54) **Platform és eljárás vasúti jelzőrendszer hibák okos elemzésére**

- (51) **B61L 27/50** (2022.01)
B61L 15/00 (2006.01)
B61L 23/34 (2006.01)
B61L 27/20 (2022.01)
B61L 27/70 (2022.01)
G05B 23/02 (2006.01)
- (13) **T2**
- (30) 201811222170 2018.10.19. CN

- (11) **E069000**
- (21) **E 21 762322**
- (96) **EP 20210762322** 2021.08.11.
- (97) **EP 4083845 A1** 2022.09.09.
EP 4083845 B1 2024.10.16.
- (73) CRSC Research & Design Institute Group Co., Ltd., Beijing 100070 (CN)

-
- (72) LUO, Yuanhui
XIAO, Qian
ZHAI, Anan
WANG, Tengfei
- (74) Dr. Hatházi Vera Ügyvédi Iroda, 1013 Budapest, (HU)
- (54) Váltóhiba megállapítására szolgáló módszer és berendezés**
- (51) **B61L 27/53** (2022.01)
B61L 5/06 (2006.01)
G06Q 10/20 (2023.01)
- (13) **T2**
- (30) 202110247148 2021.03.05. CN
-
- (11) **E069083**
- (21) **E 18 815119**
- (96) **EP 20180815119** 2018.11.26.
(97) **EP 3717336 A1** 2019.06.06.
EP 3717336 B1 2024.07.31.
- (73) Loc Performance Products, LLC, Plymouth, MI 48170 (US)
- (72) BACHIR, Mohamad
WELLMAN, Ronald
- (74) SWORKS Nemzetközi Szabadalmi Ügyvivői Iroda Korlátolt Felelősségű Társaság, 1134 Budapest, (HU)
- (54) Gumi hernyótalpas keréknyom-megerősítés**
- (51) **B62D 55/24** (2006.01)
- (13) **T2**
- (30) 201715823650 2017.11.28. US
-
- (11) **E069095**
- (21) **E 19 839433**
- (96) **EP 20190839433** 2019.12.23.
(97) **EP 3902747 A1** 2020.07.02.
EP 3902747 B1 2024.08.21.
- (73) S.M.P. S.r.l., 23881 Airuno (LC) (IT)
- (72) MONTANI, Fiorenzo
STUCCHI, Diego
- (74) Pintz és Társai Kft., 1085 Budapest, (HU)
- (54) Tartály és steril termék**
- (51) **B65D 1/02** (2006.01)
A01N 25/34 (2006.01)
A61F 9/00 (2006.01)
A61L 12/08 (2006.01)
B65D 81/24 (2006.01)
- (13) **T2**
- (30) 201800021265 2018.12.27. IT
-
- (11) **E068913**
- (21) **E 21 156127**
- (96) **EP 20210156127** 2021.02.09.
(97) **EP 4039604 A1** 2022.08.10.
EP 4039604 B1 2024.10.30.
-

(73) The Procter & Gamble Company, Cincinnati, OH 45202 (US)

(72) HOEFTE, Paulus Antonius Augustinus
NG PAK LEUNG, Clara Sophie

(74) INNOPLEX Iparjogvédelmi Kft., 1036 Budapest, (HU)

(54) Fedél tapintható folytonossági hiányokkal

(51) **B65D 5/38** (2006.01)

B65D 5/66 (2006.01)

B65D 5/68 (2006.01)

(13) **T2**

(11) **E069032**

(21) **E 21 714308**

(96) **EP 20210714308** 2021.03.10.

(97) **EP 4117999 A1** 2021.09.16.

EP 4117999 B1 2024.09.04.

(73) VKR Holding A/S, 2970 Horsholm (DK)

(72) OSTERGAARD, Leif Schack

(74) Pintz és Társai Kft., 1085 Budapest, (HU)

(54) Csomagolás használata tetőablak beépítési termékekhez és csomagolt ablakbeépítési termékkészlet

(51) **B65D 5/42** (2006.01)

B65D 5/46 (2006.01)

B65D 5/54 (2006.01)

B65D 85/48 (2006.01)

B65D 85/64 (2006.01)

(13) **T2**

(30) PA202070162 2020.03.10. DK

(11) **E069289**

(21) **E 20 929176**

(96) **EP 20200929176** 2020.10.31.

(97) **EP 4093681 A1** 2021.10.07.

EP 4093681 B1 2024.07.17.

(73) ThisCap, Inc., Las Vegas, NV 89117 (US)

(72) MAGUIRE, Michael Joseph

(74) Ivánka Gábor László, 1122 Budapest, (HU)

(54) Tartály kupakja

(51) **B65D 41/34** (2006.01)

(13) **T2**

(30) 202016834916 2020.03.30. US

(11) **E069105**

(21) **E 15 201621**

(96) **EP 20150201621** 2015.12.21.

(97) **EP 3037363 A1** 2016.06.29.

EP 3037363 B1 2024.09.04.

(73) INGE S.p.A., 20024 Garbagnate Milanese (IT)

(72) NOBBIO, Alessio

(74) SBGK Szabadalmi Ügyvivői Iroda, 1062 Budapest, (HU)

(54) Eszköz egy palackban lévő második anyaggal összekeverendő első anyag különálló tárolására és az említett

palack lezárására

- (51) **B65D 51/28** (2006.01)
(13) **T2**
(30) MI20142203 2014.12.22. IT
-

- (11) **E069056**
(21) **E 20 703277**
(96) **EP 20200703277** 2020.02.12.
(97) **EP 39242 67** 2020.08.20.
EP 39242 B1 2024.04.17.
(73) Ideewiss AG, 6331 Hünenberg (CH)
(72) WÖTZER, Philipp
(74) Kovári Szabadalmi és Védjegy Iroda Kft., 1012 Budapest, (HU)

(54) Gyermekbiztos csomagolás

- (51) **B65D 75/32** (2006.01)
(13) **T2**
(30) 19156838 2019.02.13. EP
-

- (11) **E069041**
(21) **E 21 725138**
(96) **EP 20210725138** 2021.05.10.
(97) **EP 4149862 A1** 2021.11.18.
EP 4149862 B1 2024.08.07.
(73) Altachem N.V., 8530 Harelbeke (BE)
(72) POPPE, Jean-Marie
HALFMAERTEN, Wouter
(74) Danubia Szabadalmi és Jogi Iroda Kft., 1051 Budapest, (HU)

(54) Szelepszár

- (51) **B65D 83/48** (2006.01)
(13) **T2**
(30) 202005344 2020.05.15. BE
-

- (11) **E068908**
(21) **E 20 184470**
(96) **EP 20200184470** 2017.06.29.
(97) **EP 3744660 A1** 2020.12.02.
EP 3744660 B1 2024.08.14.
(73) BBC Bremer Bagasse Company GmbH & Co. KG, 28217 Bremen (DE)
(72) WOLF-ROONEY, David
(74) SBGK Szabadalmi Ügyvivői Iroda, 1062 Budapest, (HU)

(54) Adagoló tartály extrahálható anyagokhoz, ital előállítására

- (51) **B65D 85/804** (2006.01)
(13) **T2**
(30) 102016112135 2016.07.01. DE
-

- (11) **E069068**
(21) **E 21 193891**
(96) **EP 20210193891** 2021.08.30.
(97) **EP 4140921 A1** 2023.03.01.
-

EP 4140921 B1 2024.07.24.

- (73) Vibra Maschinenfabrik Schultheis GmbH & Co., 63075 Offenbach (DE)
(72) SCHULTHEIS, Winfried
(74) SWORKS Nemzetközi Szabadalmi Ügyvivői Iroda Korlátolt Felelősségű Társaság, 1134 Budapest, (HU)

(54) Vibrációs szállítóberendezés ömlesztett anyag számára

- (51) **B65G 27/04** (2006.01)
B65G 27/24 (2006.01)

(13) T2

(11) E068966

(21) E 21 275008

(96) EP 20210275008 2021.01.28.

(97) EP 3974352 A1 2022.03.30.

EP 3974352 B1 2024.08.21.

- (73) McCloskey International Limited, Keene, Ontario K9J 0G6 (CA)
(72) Krol, Andrzej
(74) SBGK Szabadalmi Ügyvivői Iroda, 1062 Budapest, (HU)

(54) Halomrakó csúszómechanizmussal

(51) **B65G 41/00** (2006.01)

(13) T2

(30) 202017030798 2020.09.24. US

(11) E069073

(21) E 22 722568

(96) EP 20220722568 2022.04.28.

(97) EP 4217302 A1 2023.03.16.

EP 4217302 B1 2024.08.28.

- (73) Wittur Holding GmbH, 85259 Wiedenzhausen (DE)
(72) PRASHANTH, S. Deepak
MENON, Ramakrishnan

(74) SBGK Szabadalmi Ügyvivői Iroda, 1062 Budapest, (HU)

(54) Fémlemezről készült alaplap felvonókban való alkalmazásra

(51) **B66B 13/30** (2006.01)

(13) T2

(30) 202141040551 2021.09.07. IN

(11) E069201

(21) E 18 151862

(96) EP 20180151862 2018.01.16.

(97) EP 3348513 A1 2018.07.18.

EP 3348513 B1 2024.09.18.

- (73) VKR Holding A/S, 2970 Horsholm (DK)
(72) Andersen, Bjarne Andrés
(74) Pintz és Társai Kft., 1085 Budapest, (HU)

(54) Emelőszerszám tetőablak felszereléséhez és leszereléséhez, valamint eljárás tetőablak felszereléséhez és leszereléséhez egy ilyen emelőszerszám használatával

(51) **B66C 19/02** (2006.01)

B66C 23/20 (2006.01)

E04D 13/03 (2006.01)

-
- E04D 15/00** (2006.01)
- (13) T2**
- (30) 201770028 2017.01.16. DK
-
- (11) E068920**
- (21) E 21 161918**
- (96) EP 20210161918** 2021.03.11.
- (97) EP 3889096 A1** 2021.10.06.
- EP 3889096 B1** 2024.07.17.
- (73) Manitou Italia S.r.l., 41013 Castelfranco Emilia (Modena) (IT)
- (72) IOTTI, Marco
- (74) SBGK Szabadalmi Ügyvivői Iroda, 1062 Budapest, (HU)
- (54) Szimulátor teleszkópos rakodókhoz**
- (51) B66C 23/90** (2006.01)
- B66F 9/065** (2006.01)
- B66F 17/00** (2006.01)
- (13) T2**
- (30) 202000006757 2020.03.31. IT
-
- (11) E069040**
- (21) E 20 712263**
- (96) EP 20200712263** 2020.03.12.
- (97) EP 3969405 A1** 2020.11.19.
- EP 3969405 B1** 2024.07.10.
- (73) Hubtex Maschinenbau GmbH & Co. KG, 36041 Fulda (DE)
- (72) KELLER, Jürgen
- (74) SBGK Szabadalmi Ügyvivői Iroda, 1062 Budapest, (HU)
- (54) Ipari targonca**
- (51) B66F 9/07** (2006.01)
- B64F 1/00** (2006.01)
- (13) T2**
- (30) 102019112580 2019.05.14. DE
-
- (11) E069244**
- (21) E 21 460016**
- (96) EP 20210460016** 2021.02.22.
- (97) EP 3885306 A1** 2021.09.29.
- EP 3885306 B1** 2024.09.04.
- (73) PPUH Zrembud w Cieszynie Sp. z o. o., 43-400 Cieszyn (PL)
- Logisystem Sp. z o. o., 00-870 Warszawa (PL)
- (72) Kunc, Tomasz
- Szymanski, Dariusz
- Myszkowski, Adam
- (74) Danubia Szabadalmi és Jogi Iroda Kft., 1051 Budapest, (HU)
- (54) Elemmel táplált emelőkocsi**
- (51) B66F 9/08** (2006.01)
- B66F 9/12** (2006.01)
- (13) T2**
- (30) 43335120 2020.03.23. PL
-

- (11) **E069191**
(21) **E 21 180411**
(96) **EP 20210180411** 2021.06.18.
(97) **EP 3929145 A1** 2021.12.29.
EP 3929145 B1 2024.08.07.
(73) Manitou Italia S.r.l., 41013 Castelfranco Emilia (Modena) (IT)
(72) IOTTI, Marco
(74) SBGK Szabadalmi Ügyvivői Iroda, 1062 Budapest, (HU)
(54) **Emelőrendszer munkagépekhez**
(51) **B66F 17/00** (2006.01)
B66F 11/04 (2006.01)
(13) **T2**
(30) 202000015508 2020.06.26. IT
-

- (11) **E069033**
(21) **E 21 814931**
(96) **EP 20210814931** 2021.10.26.
(97) **EP 4232405 A1** 2022.05.05.
EP 4232405 B1 2024.09.18.
(73) Equiwave Flex IP B.V., 3603 AM Maarssen (NL)
(72) VAN KEKEN, Theodorus Jozef Maria
(74) Danubia Szabadalmi és Jogi Iroda Kft., 1051 Budapest, (HU)
(54) **Nyereg és a nyereg alkalmazása egy használónak üléshez egy állaton, különösen lovon**
(51) **B68C 1/02** (2006.01)
(13) **T2**
(30) 2026766 2020.10.26. NL
-

- (11) **E069138**
(21) **E 20 789608**
(96) **EP 20200789608** 2020.10.13.
(97) **EP 4045459 A1** 2021.04.22.
EP 4045459 B1 2024.08.28.
(73) SYENSQO SA, 1130 Brussels (BE)
(72) BUISINE, Olivier
KIM, Yeon-Joon
KIM, Byeong-Ki
(74) Danubia Szabadalmi és Jogi Iroda Kft., 1051 Budapest, (HU)
(54) **Bisz(flourszulfonil)imid sók és előállítási eljárásaik**
(51) **C01B 21/086** (2006.01)
C01B 21/093 (2006.01)
C07C303/40 (2006.01)
H01M 10/0525 (2010.01)
(13) **T2**
(30) 19203159 2019.10.15. EP
-

- (11) **E069221**
(21) **E 18 164006**
(96) **EP 20180164006** 2015.04.14.
-

-
- (97) **EP 3375754 A1** 2018.09.19.
EP 3375754 B1 2024.10.09.
- (73) IMERTECH SAS, 75015 Paris (FR)
- (72) MICHAUD, Julie
 SPAHR, Michael
 ZÜRCHER, Simone
- (74) Dr. Kocsomba Nelli Ügyvédi Iroda, 1068 Budapest, (HU)
- (54) **Szénalapú részecskék amfifil szerves vegyületeket tartalmazó diszperziókból származó amorf szénbevonata**

- (51) **C01B 32/00** (2017.01)
B01J 13/02 (2006.01)
C01B 32/05 (2017.01)
H01M 4/133 (2010.01)
H01M 4/36 (2006.01)
H01M 4/587 (2010.01)

(13) **T2**

- (30) 14164651 2014.04.14. EP
-

(11) **E069004**

(21) **E 21 747147**

(96) **EP 20210747147** 2021.01.29.

(97) **EP 4064391 A1** 2022.09.28.

EP 4064391 B1 2024.10.23.

(73) LG Energy Solution, Ltd., Seoul 07335 (KR)

(72) PARK, Sang Min

LHO, Eun Sol

PARK, Sung Bin

KIM, Seul Ki

WANG, Wen Xiu

DO, Joong Yeop

JUNG, Wang Mo

(74) SBGK Szabadalmi Ügyvivői Iroda, 1062 Budapest, (HU)

(54) **Pozitív elektróda aktív anyag lítium szekunder akkumulátorhoz és eljárás annak előállítására**

(51) **C01G 53/00** (2006.01)

H01M 4/505 (2010.01)

H01M 4/525 (2010.01)

H01M 10/052 (2010.01)

(13) **T2**

- (30) 20200011339 2020.01.30. KR
-

(11) **E069272**

(21) **E 18 881948**

(96) **EP 20180881948** 2018.11.27.

(97) **EP 3678240 A2** 2020.07.08.

EP 3678240 B1 2024.10.30.

(73) LG Energy Solution, Ltd., Seoul 07335 (KR)

(72) KIM, Ji Hye

PARK, Byungchun

HAN, Jungmin

JUNG, Wang Mo

(74) SBGK Szabadalmi Ügyvivői Iroda, 1062 Budapest, (HU)

(54) Katód keverék és az azt tartalmazó lítium szekunder akkumulátor**(51) C01G 53/00** (2006.01)**C01D 15/02** (2006.01)**H01M 4/13** (2010.01)**H01M 4/62** (2006.01)**H01M 10/052** (2010.01)**(13) T2**

(30) 20170159732 2017.11.27. KR

20180143832 2018.11.20. KR

(11) E069182**(21) E 16 913311****(96) EP 20160913311** 2016.09.08.**(97) EP 3453683 A1** 2019.03.13.**EP 3453683 B1** 2024.11.06.

(73) Jushi Group Co., Ltd., Tongxiang, Zhejiang 314500 (CN)

(72) SHEN, Peijun

ZHANG, Yuqiang

CAO, Guorong

(74) Dr. Kocsomba Nelli Ügyvédi Iroda, 1068 Budapest, (HU)

(54) Üvegszálás tartályos kemencében lévő folyékony üveg csatorna fűtési módszere**(51) C03B 7/06** (2006.01)**C03B 5/235** (2006.01)**(13) T2**

(30) 201610695498 2016.08.19. CN

(11) E069013**(21) E 19 813096****(96) EP 20190813096** 2019.10.23.**(97) EP 3873863 A1** 2020.05.07.**EP 3873863 B1** 2024.09.18.

(73) Saint-Gobain Glass France, 92400 Courbevoie (FR)

(72) JACQUET, Paul

WANAKULE, Nisita

JEAN, Cyril

CAILLET, Xavier

RONDEAU, Véronique

(74) INNOPLEX Iparjogvédelmi Kft., 1036 Budapest, (HU)

(54) Termikus tulajdonságokkal rendelkező vékony rétegrenddel ellátott hordozóréteget tartalmazó anyag**(51) C03C 17/36** (2006.01)**(13) T2**

(30) 1860048 2018.10.30. FR

(11) E068976**(21) E 20 210141****(96) EP 20200210141** 2020.11.26.

-
- (97) **EP 4006003 A1** 2022.06.01.
EP 4006003 B1 2024.08.21.
- (73) Everris International B.V., 6422 PD Heerlen (NL)
- (72) Peglrom, Pascalle Joseph Maria
Jennissen, Ronnie Andreas Marie
Hernández Martínez, Jesús
- (74) Dr. Csányi Balázs Mihály ügyvéd, 1114 Budapest, (HU)
- (54) **Kontrollált felszabadulású kálium-klorid műtrágya**
- (51) **C05D 1/02** (2006.01)
B01J 2/10 (2006.01)
C05G 5/12 (2020.01)
C05G 5/30 (2020.01)
- (13) **T2**
-
- (11) **E069075**
- (21) **E 20 732332**
- (96) **EP 20200732332** 2020.06.03.
- (97) **EP 3980392 A1** 2020.12.10.
EP 3980392 B1 2024.10.09.
- (73) Protix B.V., 5107 NC Dongen (NL)
- (72) GILLIS, Jacobus Henricus Antonius Maria
WIJTS, Ramon René
- (74) SBGK Szabadalmi Ügyvivői Iroda, 1062 Budapest, (HU)
- (54) **Rovarrészecskéket tartalmazó biomassza-készítmény, eljárás előállítására és az említett biomassza-készítmény alkalmazása**
- (51) **C05F 1/00** (2006.01)
C05F 5/00 (2006.01)
C05F 9/04 (2006.01)
C05F 11/00 (2006.01)
- (13) **T2**
- (30) 201962858348 P 2019.06.07. US
2023405 2019.06.28. NL
-
- (11) **E069129**
- (21) **E 21 152416**
- (96) **EP 20210152416** 2021.01.19.
- (97) **EP 4029847 A1** 2022.07.20.
EP 4029847 B1 2024.09.11.
- (73) Everris International B.V., 6422 PD Heerlen (NL)
- (72) Vannuys, Petra Leonarda Hendrica
Sijstermans, Susan Tine Kathelyne
Mora, Antonio Manuel Gil
Hernández Martínez, Jesús
Paquaij, Josephus Barbara Gerardus
Out, Gerardus Jacobus Joseph
- (74) Dr. Csányi Balázs Mihály ügyvéd, 1114 Budapest, (HU)
- (54) **Kénbevonatú műtrágyák polimerbevonatú réteggel**
- (51) **C05G 5/30** (2020.01)
C05G 5/12 (2020.01)
-

(13) T2

(11) E068929

(21) E 19 824849

(96) EP 20190824849 2019.07.01.

(97) EP 3814308 A1 2020.01.02.

EP 3814308 B1 2024.08.14.

(73) Munters Corporation, Selma, TX 78154 (US)

(72) BRICKLEY, Stephen, C.

JEFFERSON, Douglas, S.

(74) Danubia Szabadalmi és Jogi Iroda Kft., 1051 Budapest, (HU)

(54) **Forgóágyas szorpciós rendszer, amely recirkulációs izolációs hurkot és tisztító/regenerációs hurkot tartalmaz**

(51) C07C 7/00 (2006.01)

B01D 53/00 (2006.01)

B01D 53/06 (2006.01)

B01D 53/26 (2006.01)

(13) T2

(30) 201862691919 P 2018.06.29. US

(11) E069081

(21) E 21 720172

(96) EP 20210720172 2021.03.30.

(97) EP 4149920 A1 2021.11.18.

EP 4149920 B1 2024.07.31.

(73) Technische Universität Bergakademie Freiberg, 09599 Freiberg (DE)

(72) KROKE, Edwin

GRÜNDLER, Franziska

HERBIG, Marcus

BAUMHARDT, Marlene-Kirstin

(74) Pintz és Társai Kft., 1085 Budapest, (HU)

(54) **Eljárás izocianátok szintézisére**

(51) C07C263/04 (2006.01)

C07C265/04 (2006.01)

C07C265/06 (2006.01)

C07C265/08 (2006.01)

C07C265/14 (2006.01)

C07F 7/08 (2006.01)

C07F 7/10 (2006.01)

C07F 7/12 (2006.01)

C07F 7/18 (2006.01)

(13) T2

(30) 102020113028 2020.05.13. DE

(11) E069110

(21) E 14 802220

(96) EP 20140802220 2014.11.14.

(97) EP 3080076 A1 2015.05.21.

EP 3080076 B1 2024.09.18.

- (73) Stamicarbon B.V., 6135 KW Sittard (NL)
 (72) HIGGINS, Brian Sayre
 (74) Ivánka Gábor László, 1122 Budapest, (HU)
 (54) **Készülék és módszer részecskék gázáramból történő leválasztására, valamint módszer oldható részecskék gázból történő eltávolítására**
 (51) **C07C273/02** (2006.01)
 B01D 47/06 (2006.01)
 B01D 47/10 (2006.01)
 B01D 47/12 (2006.01)
 B01D 53/54 (2006.01)
 (13) **T2**
 (30) 201361904500 P 2013.11.15. US

- (11) **E069026**
 (21) **E 22 290046**
 (96) **EP 20220290046** 2022.07.07.
 (97) **EP 4303211 A1** 2024.01.10.
 EP 4303211 B1 2024.08.21.
 (73) Nicox S.A., 06410 Biot (FR)
 (72) Kovács, Szabolcs
 Sántáné Csutor, Andrea
 Hortobágyi, Irén
 Póti, Judit
 Ronsin, Gael
 Almirante, Nicoletta
 (74) Danubia Szabadalmi és Jogi Iroda Kft., 1051 Budapest, (HU)
 (54) **Ipari eljárás 6-(nitrooxi)-hexánsav-(1S,2E)-3-[(1R,2R,3S,5R)-2-[(2Z)-7-(etilamino)-7-oxo-2-heptén-1-il]-3,5-dihydroxiciklopentil]-1-(2-feniletil)-2-propén-1-il-észter előállítására és nagytisztaságú termék**
 (51) **C07C405/00** (2006.01)
 A61K 31/5575 (2006.01)
 A61P 27/02 (2006.01)
 A61P 27/06 (2006.01)
 (13) **T2**

- (11) **E068953**
 (21) **E 21 739678**
 (96) **EP 20210739678** 2021.07.06.
 (97) **EP 4178945 A1** 2022.01.13.
 EP 4178945 B1 2024.08.28.
 (73) Accure Therapeutics, S.L., 08028 Barcelona (ES)
 (72) TARRAGÓ CLUA, Teresa
 PRADES COSANO, Roger
 (74) Danubia Szabadalmi és Jogi Iroda Kft., 1051 Budapest, (HU)
 (54) **1-[1-(4-benziloxi-3,5-difluor-benzoil)-4-fluor-pirrolidin-2-karbonil]-pirrolidin-2-karbonitril**
 (51) **C07D207/16** (2006.01)
 A61P 25/00 (2006.01)
 A61P 25/18 (2006.01)
 A61P 25/24 (2006.01)
 A61P 25/28 (2006.01)

(13) T2

(30) 20382606 2020.07.07. EP

(11) E069300**(21) E 22 741485****(96) EP 20220741485** 2022.06.30.**(97) EP 4192812 A1** 2023.01.05.**EP 4192812 B1** 2024.09.04.

(73) Zedira GmbH, 64293 Darmstadt (DE)

(72) PASTERNAK, Ralf

BÜCHOLD, Christian

HILS, Martin

STIELER, Martin

GERLACH, Uwe

(74) Danubia Szabadalmi és Jogi Iroda Kft., 1051 Budapest, (HU)

(54) Transzglutaminázok inhibitorai**(51) C07D213/75** (2006.01)**A61K 31/443** (2006.01)**A61P 37/02** (2006.01)**C07D213/81** (2006.01)**C07D401/12** (2006.01)**C07D405/12** (2006.01)**C07D409/12** (2006.01)**C07D413/12** (2006.01)**C07D417/12** (2006.01)**C07D453/02** (2006.01)**C07D471/04** (2006.01)**C07D487/08** (2006.01)**C07D513/04** (2006.01)**(13) T2**

(30) 21182956 2021.06.30. EP

21183316 2021.07.01. EP

202163217783 P 2021.07.02. US

PCT/EP2021/086674 2021.12.17. WO

PCT/EP2022/065437 2022.06.07. WO

(11) E069154**(21) E 21 706793****(96) EP 20210706793** 2021.01.28.**(97) EP 4097091 A1** 2021.08.05.**EP 4097091 B1** 2024.09.18.

(73) Assia Chemical Industries Ltd., Tel Aviv 6944020 (IL)

(72) KORDIC, Lorena

SAMEC, Dijana Skalec

(74) Danubia Szabadalmi és Jogi Iroda Kft., 1051 Budapest, (HU)

(54) A mavakamten szilárd állapotú formái és eljárás előállításukra**(51) C07D239/545** (2006.01)**A61K 31/513** (2006.01)**A61P 9/00** (2006.01)

(13) T2

- (30) 202062966665 P 2020.01.28. US
202062980503 P 2020.02.24. US
202063008009 P 2020.04.10. US
-

(11) E069308**(21) E 20 884942**

(96) EP 20200884942 2020.10.30.

(97) EP 4056561 A1 2022.09.14.

EP 4056561 B1 2024.09.25.

(73) Sennics Co., Ltd., China (Shanghai) Pilot Free Trade Zone 200120 (CN)

(72) GUO, Xiangyun

XING, Jinguo

LIU, Yanxiang

LI, Hui

GAO, Yang

TANG, Zhimin

ZHU, Haibo

QI, Qi

(74) Ivánka Gábor László, 1122 Budapest, (HU)

(54) Öregedésgátló és elszíneződés-ellenálló hatással rendelkező vegyület és annak előállítási módszere

(51) C07D251/70 (2006.01)

C08K 5/3492 (2006.01)

C08K 5/5313 (2006.01)

C08L 7/00 (2006.01)

C08L 9/00 (2006.01)

(13) T2

- (30) 201911066120 2019.11.04. CN
-

(11) E069226**(21) E 18 826258**

(96) EP 20180826258 2018.12.14.

(97) EP 3728208 A1 2019.06.27.

EP 3728208 B1 2024.09.18.

(73) Syngenta Crop Protection AG, 4058 Basel (CH)

(72) GEORGE, Neil

JONES, Ian, Kevin

HONE, John

(74) Danubia Szabadalmi és Jogi Iroda Kft., 1051 Budapest, (HU)

(54) Polimorfok

(51) C07D261/04 (2006.01)

A01N 43/80 (2006.01)

(13) T2

- (30) 201721235 2017.12.19. GB
-

(11) E069104**(21) E 20 734157**

(96) EP 20200734157 2020.06.19.

(97) EP 3986878 A1 2020.12.24.

EP 3986878 B1 2024.09.25.

(73) NMD Pharma A/S, 8200 Arhus N (DK)

(72) KELLY, Nicholas

MCKENZIE, Michael, John

(74) Dr. Kocsomba Nelli Ügyvédi Iroda, 1068 Budapest, (HU)

(54) Eljárás CLC-1 kloridcsatorna inhibitorok előállítására

(51) C07D261/08 (2006.01)

(13) T2

(30) 19181262 2019.06.19. EP

(11) E068975

(21) E 20 710987

(96) EP 20200710987 2020.03.19.

(97) EP 3953339 A1 2020.10.15.

EP 3953339 B1 2024.09.04.

(73) INKE, S.A., 08755 Castellbisball - Barcelona (ES)

(72) RODRÍGUEZ ROPERO, Sergio

HUGUET CLOTET, Joan

(74) Danubia Szabadalmi és Jogi Iroda Kft., 1051 Budapest, (HU)

(54) Eljárás 1-dezoxi-1-metilamino-D-glucit-2-(3,5-diklórfenil)-6-benzoxazolkarboxilát előállítására

(51) C07D263/57 (2006.01)

A61K 31/423 (2006.01)

(13) T2

(30) 19382273 2019.04.11. EP

(11) E068886

(21) E 21 710531

(96) EP 20210710531 2021.03.15.

(97) EP 4121419 A1 2021.09.23.

EP 4121419 B1 2024.08.14.

(73) Palobiofarma, S.L., 08302 Mataró-Barcelona (ES)

(72) PALOMINO LARIA, Julio Castro

CAMACHO GÓMEZ, Juan

(74) Danubia Szabadalmi és Jogi Iroda Kft., 1051 Budapest, (HU)

(54) (1R,3S)-3-(5-Ciano-4-fenil-1,3-tiazol-2-ilkarbamoil)ciklopentán-karbonsav kokristályai

(51) C07D277/56 (2006.01)

A61K 31/426 (2006.01)

A61P 9/12 (2006.01)

C07D213/82 (2006.01)

(13) T2

(30) 20382194 2020.03.16. EP

(11) E069049

(21) E 21 202651

(96) EP 20210202651 2021.10.14.

(97) EP 4166545 A1 2023.04.19.

EP 4166545 B1 2024.09.04.

(73) Evonik Operations GmbH, 45128 Essen (DE)

thyssenkrupp Uhde GmbH, 44141 Dortmund (DE)

(72) BERNHARD, Maik
 HALLI, Juliette
 BRENDEL, Marc
 GÖTZ, Sören
 DIETZ, Hans-Christian

(74) Danubia Szabadalmi és Jogi Iroda Kft., 1051 Budapest, (HU)

(54) Eljárás propén-oxid előállítására

(51) C07D301/12 (2006.01)

(13) T2

(11) E069255

(21) E 21 823605

(96) EP 20210823605 2021.12.09.

(97) EP 4259617 A1 2022.06.16.

EP 4259617 B1 2024.10.23.

(73) Bayer Aktiengesellschaft, 51373 Leverkusen (DE)

(72) HAHN, Michael G.

VAKALOPOULOS, Alexandros

COLLIN-KRÖPELIN, Marie-Pierre

FOLLMANN, Markus

DREHER, Jan

ORTEGA HERNANDEZ, Nuria

DIESKAU, Andre

GROMOV, Alexey

BOULTADAKIS-ARAPINIS, Melissa

CANDISH, Lisa

STELLFELD, Timo

MATHAR, Ilka

HOFMEISTER, Lucas, Hudson

SANDNER, Peter

WUNDER, Frank

DIETZ, Lisa

WEBSTER, Robert, Alan

SCHMECK, Carsten

MONDRITZKI, Thomas

(74) Danubia Szabadalmi és Jogi Iroda Kft., 1051 Budapest, (HU)

(54) Szubsztituált pirazolo-piperidin-karbonsavak

(51) C07D401/04 (2006.01)

A61K 31/496 (2006.01)

A61P 7/00 (2006.01)

A61P 9/00 (2006.01)

A61P 11/00 (2006.01)

A61P 13/12 (2006.01)

(13) T2

(30) 20213020 2020.12.10. EP

(11) E069150

(21) E 21 743186

(96) EP 20210743186 2021.07.14.

- (97) **EP 4182308 A1** 2022.01.20.
EP 4182308 B1 2024.09.04.
- (73) Chiesi Farmaceutici S.p.A., 43122 Parma (IT)
- (72) PIZZIRANI, Daniela
 BIAGETTI, Matteo
 RONCHI, Paolo
 BRUNO, Paolo
 GUARIENTO, Sara
 BERTANI, Barbara
 PALA, Daniele
 BARILLI, Alessio
- (74) Danubia Szabadalmi és Jogi Iroda Kft., 1051 Budapest, (HU)
- (54) **Piridazinilamino-származékok mint ALK5 inhibitorok**
- (51) **C07D401/12** (2006.01)
A61K 31/501 (2006.01)
A61P 11/00 (2006.01)
C07D471/04 (2006.01)
- (13) **T2**
- (30) 20185890 2020.07.15. EP

- (11) **E069276**
- (21) **E 19 719655**
- (96) **EP 20190719655** 2019.01.24.
- (97) **EP 3743418 A1** 2019.08.01.
EP 3743418 B1 2024.07.31.
- (73) RAPT Therapeutics, Inc., South San Francisco, CA 94080 (US)
- (72) JACKSON, Jeffrey J.
 KETCHAM, John Michael
 OKANO, Akinori
 REILLY, Maureen Kay
 ROBLES-RESENDIZ, Omar
 SCHWARZ, Jacob Bradley
 TIVITMAHAISOON, Parcharee
 WUSTROW, David Juergen
 YOUNAI, Ashkaan
 ZIBINSKY, Mikhail
- (74) Ivánka Gábor László, 1122 Budapest, (HU)
- (54) **Kemokin receptor modulátorok és azok felhasználása**
- (51) **C07D401/14** (2006.01)
A61K 31/506 (2006.01)
A61P 29/00 (2006.01)
C07D495/04 (2006.01)
- (13) **T2**
- (30) 201862622771 P 2018.01.26. US
 201862772027 P 2018.11.27. US
 201862784161 P 2018.12.21. US

- (11) **E069125**
- (21) **E 21 734728**

-
- (96) **EP 20210734728** 2021.06.02.
 (97) **EP 4157831 A1** 2021.12.09.
 EP 4157831 B1 2024.10.30.
 (73) Incyte Corporation, Wilmington, DE 19803 (US)
 (72) ZHOU, Jiacheng
 DAI, Yingrui
 JIA, Zhongjiang
 PAN, Yongchun
 PARKS, James M.
 TOMAINÉ, Anthony J.
 WANG, Jianji
 ZHANG, Aibin
 (74) Danubia Szabadalmi és Jogi Iroda Kft., 1051 Budapest, (HU)
 (54) **Eljárások egy JAK1 inhibitor előállítására**
 (51) **C07D403/14** (2006.01)
 (13) **T2**
 (30) 202063033618 P 2020.06.02. US
-
- (11) **E069128**
 (21) **E 20 825397**
 (96) **EP 20200825397** 2020.12.04.
 (97) **EP 4069691 A1** 2021.06.10.
 EP 4069691 B1 2024.09.18.
 (73) Vertex Pharmaceuticals Incorporated, Boston, MA 02210 (US)
 (72) DURRANT, Steven, John
 AHMAD, Nadia
 BECK, Elizabeth, Mary
 CARVALHO MEIRELES, Lidio
 CHUDYK, Ewa, Iwona
 ETXEBARRIA JARDI, Gorka
 GALAN, Bhairavi
 HADIDA RUAH, Sara, S.
 HURLEY, Dennis, James
 KNEGTEL, Ronald, Marcellus
 NEUBERT, Timothy, Donald
 PINDER, Joanne, Louise
 PONTILLO, Joseph
 PULLIN, Robert
 SCHMIDT, Yvonne
 SHAW, David, Matthew
 SKERRATT, Sarah
 STAMOS, Dean
 THOMSON, Stephen, Andrew
 VIRANI, Anisa, Nizarali
 WRAY, Christopher
 (74) Danubia Szabadalmi és Jogi Iroda Kft., 1051 Budapest, (HU)
 (54) **Szubsztituált tetrahidrofurán vegyületek mint nátriumcsatornák modulátorai**
 (51) **C07D405/12** (2006.01)
-

A61K 31/443 (2006.01)
A61P 29/00 (2006.01)
C07D405/14 (2006.01)

(13) **T2**

(30) 201962944869 P 2019.12.06. US

(11) **E069263**

(21) **E 23 162114**

(96) **EP 20230162114** 2023.03.15.

(97) **EP 4245756 A1** 2023.09.20.

EP 4245756 B1 2024.10.09.

(73) Gilead Sciences, Inc., Foster City, CA 94404 (US)

(72) BALAN, Gayatri

BLOMGREN, Peter A.

CHEN, Chen

CODELLI, Julian A.

DU, Zhimin

KIM, Musong

SADDIER AXE, Dorothée

SCHWARZWALDER, Gregg M.

THOMAS-TRAN, Rhiannon

TUDESCO, Michael T.

VENKATARAMANI, Chandrasekar

WATKINS, William J.

WEIST, Brian M.

YEUNG, Suet, C.

YU, Helen

(74) Danubia Szabadalmi és Jogi Iroda Kft., 1051 Budapest, (HU)

(54) **Ikarosz cink-ujj család degradálói és azok alkalmazása**

(51) **C07D409/14** (2006.01)

A61P 35/00 (2006.01)

C07D401/04 (2006.01)

C07D401/14 (2006.01)

C07D405/12 (2006.01)

C07D405/14 (2006.01)

C07D417/14 (2006.01)

C07D493/08 (2006.01)

(13) **T2**

(30) 202263321030 P 2022.03.17. US

202263386605 P 2022.12.08. US

(11) **E069173**

(21) **E 20 906466**

(96) **EP 20200906466** 2020.12.24.

(97) **EP 4083038 A1** 2021.07.01.

EP 4083038 B1 2024.10.30.

(73) Astellas Pharma Inc., Tokyo 103-8411 (JP)

Kotobuki Pharmaceutical Co., Ltd., Hanishina-gun, Nagano 389-0697 (JP)

(72) WATANABE, Hideyuki

SEKI, Yohei
 OKUYAMA, Keiichiro
 KUROSAWA, Kazuo
 IKEDA, Osamu
 TOMIYAMA, Hiroshi
 IWAI, Yoshinori
 NAKAMURA, Akihiko
 MIYASAKA, Kozo

(74) SBGK Szabadalmi Ügyvivői Iroda, 1062 Budapest, (HU)

(54) Piridazinil tiazolkarboxamid vegyület

(51) **C07D417/14** (2006.01)
A61K 31/501 (2006.01)
A61K 31/5377 (2006.01)
A61K 31/5386 (2006.01)
A61P 35/00 (2006.01)
A61P 43/00 (2006.01)
C07D471/10 (2006.01)
C07D498/10 (2006.01)

(13) T2

(30) 2019233673 2019.12.25. JP

(11) E068905

(21) E 20 889927

(96) **EP 20200889927** 2020.11.18.

(97) **EP 4063364 A1** 2021.05.27.

EP 4063364 B1 2024.09.25.

(73) Jumbo Drug Bank Co., Ltd., Sichuan 610000 (CN)

(72) WU, Lingyun

WEI, Xiawei

YANG, Peng

ZHAO, Lele

ZHANG, Chen

JIANG, Ning

ZHENG, Wei

LI, Jian

CHEN, Shuhui

(74) Dr. Kocsomba Nelli Ügyvédi Iroda, 1068 Budapest, (HU)

(54) MNK-gátlóként ható pirrolotriazin vegyületek

(51) **C07D471/10** (2006.01)
A61K 31/506 (2006.01)
A61K 31/706 (2006.01)
A61P 35/00 (2006.01)
C07D213/81 (2006.01)
C07D491/20 (2006.01)
C07D519/00 (2006.01)

(13) T2

(30) 201911129114 2019.11.18. CN

202010329964 2020.04.24. CN

- (11) **E069170**
- (21) **E 22 165237**
- (96) **EP 20220165237** 2019.01.29.
- (97) **EP 4043466 A1** 2022.08.17.
EP 4043466 B1 2024.08.21.
- (73) Mirati Therapeutics, Inc., v Princeton, New Jersey 08543 (US)
- (72) MARX, Matthew, Arnold
LEE, Matthew, Randolph
BOBINSKI, Thomas, P.
BURNS, Aaron, Craig
ARORA, Nidhi
CHRISTENSEN, James, Gail
KETCHAM, John. Michael
- (74) Gödölle, Kékes, Mészáros & Szabó Szabadalmi és Védjegy Iroda, 1024 Budapest, (HU)
- (54) **PRC2-inhibitorok**
- (51) **C07D487/04** (2006.01)
A61K 31/519 (2006.01)
A61P 35/00 (2006.01)
- (13) **T2**
- (30) 201862624176 P 2018.01.31. US
201862672701 P 2018.05.17. US
201862747736 P 2018.10.19. US

- (11) **E069285**
- (21) **E 22 152688**
- (96) **EP 20220152688** 2018.12.12.
- (97) **EP 4053128 A1** 2022.09.07.
EP 4053128 B1 2024.08.21.
- (73) Biohaven Therapeutics Ltd., Tortola VG1110 (VG)
- (72) PAL, Kollol
CIBLAT, Stephane
ALBERT, Vincent
BRUNEAU-LATOURE, Nicolas
BOUDREAULT, Jonathan
- (74) Ivánka Gábor László, 1122 Budapest, (HU)
- (54) **5-(2-(2,5-difluorofenil)pirrolidin-1-il)-3-(1H-pirazol-1- il)pirazolo[1,5-a]pirimidin származékok és rokon vegyületek mint TRK kináz inhibitorok a rák kezelésére**
- (51) **C07D487/04** (2006.01)
A61K 31/519 (2006.01)
A61P 35/00 (2006.01)
- (13) **T2**
- (30) 201762599490 P 2017.12.15. US

- (11) **E069183**
- (21) **E 19 713572**
- (96) **EP 20190713572** 2019.02.26.
- (97) **EP 3759113 A1** 2019.09.06.
EP 3759113 B1 2024.09.11.
- (73) Novartis AG, 4056 Basel (CH)

- (72) DAUPHINAIS, Maxime
 JAIN, Rama
 KOESTER, Dennis Christofer
 MANNING, James R.
 MARX, Vanessa
 POON, Daniel
 WAN, Lifeng
 WANG, Xiaojing Michael
 YIFRU, Aregahegn
 ZHAO, Qian
- (74) Danubia Szabadalmi és Jogi Iroda Kft., 1051 Budapest, (HU)
- (54) **10-(di(fenil)metil)-4-hidroxi-8,9,9a,10-tetrahidro-7H--pirrolo[1',2':4,5]pirazino[1,2-b]piridazin-3,5-dion származékok és kapcsolódó vegyületek mint orthomyxovírus repikáció gátlók influenza kezelésére**
- (51) **C07D487/14** (2006.01)
A61K 31/4985 (2006.01)
A61K 31/5025 (2006.01)
A61P 31/16 (2006.01)
C07D498/14 (2006.01)
- (13) **T2**
- (30) 201862636378 P 2018.02.28. US

- (11) **E068968**
- (21) **E 20 700918**
- (96) **EP 20200700918** 2020.01.21.
 (97) **EP 3914600 A1** 2020.07.30.
EP 3914600 B1 2024.08.07.
- (73) Merck Patent GmbH, 64293 Darmstadt (DE)
- (72) TANZER KRAUEL, Eva-Maria
 SCHIEMANN, Kai
 CRESPO, Alejandro
- (74) Danubia Szabadalmi és Jogi Iroda Kft., 1051 Budapest, (HU)
- (54) **Tiazolpiridin származékok, mint adenzin receptor antagonisták**
- (51) **C07D513/04** (2006.01)
A61K 31/437 (2006.01)
A61P 35/00 (2006.01)
C07D519/00 (2006.01)
- (13) **T2**
- (30) 19152961 2019.01.22. EP

- (11) **E069088**
- (21) **E 20 841961**
- (96) **EP 20200841961** 2020.12.30.
 (97) **EP 4126892 A1** 2021.10.07.
EP 4126892 B1 2024.11.06.
- (73) ROCKWOOL A/S, 2640 Hedehusene (DK)
- (72) BARTNIK JOHANSSON, Dorte
 GARGULAK, Jerry Daniel
 GOMEZ, Daniel
 NIKOLIC, Miroslav

(74) INNOPLEX Iparjogvédelmi Kft., 1036 Budapest, (HU)

(54) Ásványi szálanyag termék

(51) C07G 1/00 (2006.01)

C03C 13/06 (2006.01)

C07B 33/00 (2006.01)

C08H 7/00 (2011.01)

(13) T2

(30) PCT/EP2020/059651 2020.04.03. WO

(11) E069100

(21) E 20 874856

(96) EP 20200874856 2020.09.21.

(97) EP 4043472 A1 2021.04.15.

EP 4043472 B1 2024.10.16.

(73) CJ Cheiljedang Corporation, Seoul 04560 (KR)

(72) CHOI, Jung Hwa

KIM, Min Jong

OH, Chang Yub

LIM, Hwa Yeon

KANG, Seok Hyun

KIM, Yu Shin

KANG, Ji Hun

KIM, Il Chul

YU, Jae Hun

(74) Pintz és Társai Kft., 1085 Budapest, (HU)

(54) Módszer dinátrium-5'-guanilát-heptahidrát kristály előállítására

(51) C07H 19/20 (2006.01)

C07H 1/00 (2006.01)

(13) T2

(30) 20190124774 2019.10.08. KR

(11) E068857

(21) E 17 167800

(96) EP 20170167800 2011.05.25.

(97) EP 3299380 A1 2018.03.28.

EP 3299380 B1 2024.08.28.

(73) F. Hoffmann-La Roche AG, 4070 Basel (CH)

(72) LIU, Hui F.

KELLEY, Brian David

MYERS, Deanna E.

MCCOOEY, Beth

PETTY, Krista Marie

(74) Danubia Szabadalmi és Jogi Iroda Kft., 1051 Budapest, (HU)

(54) Eljárások polipeptidek tisztítására

(51) C07K 1/16 (2006.01)

A61K 38/00 (2006.01)

B01D 15/36 (2006.01)

B01D 15/38 (2006.01)

C07K 1/18 (2006.01)

G01N 30/02	(2006.01)
G01N 30/88	(2006.01)
G01N 31/00	(2006.01)
(13) T2	
(30) 348143 P	2010.05.25. US

(11) E069195	
(21) E 22 211542	
(96) EP 20220211542	2016.08.12.
(97) EP 4209499 A1	2023.07.12.
EP 4209499 B1	2024.08.07.
(73) Amgen Inc., Thousand Oaks, CA 91320-1799 (US)	
(72) HOANG, Hai	
GONZALEZ, Rafael	
MA, Junfen	
(74) Danubia Szabadalmi és Jogi Iroda Kft., 1051 Budapest, (HU)	
(54) Antigénkötő fehérjék töltött mélységi szűrése	
(51) C07K 1/34	(2006.01)
B01D 15/36	(2006.01)
B01D 15/38	(2006.01)
C07K 1/113	(2006.01)
(13) T2	
(30) 201562204831 P	2015.08.13. US

(11) E069207	
(21) E 18 773448	
(96) EP 20180773448	2018.09.24.
(97) EP 3684786 A1	2019.03.28.
EP 3684786 B1	2024.08.14.
(73) Centre National de la Recherche Scientifique (CNRS), 75016 Paris (FR)	
Université Paris-Saclay, 91190 Gif-sur-Yvette (FR)	
(72) ALBERTINI, Aurélie	
GAUDIN, Yves	
RAUX, Héléne	
BELOT, Laura	
NIKOLIC, Jovan	
(74) Paul Cosmovici, 010641 Bucharest, (RO)	
(54) A vesicularis stomatitis vírus mutált glikoproteinje	
(51) C07K 14/005	(2006.01)
C12N 7/00	(2006.01)
(13) T2	
(30) 17306255	2017.09.22. EP

(11) E069214	
(21) E 17 154576	
(96) EP 20170154576	2011.03.30.
(97) EP 3181581 A1	2017.06.21.
EP 3181581 B1	2024.09.25.
(73) Chugai Seiyaku Kabushiki Kaisha, Tokyo 115-8543 (JP)	

- (72) IGAWA, Tomoyuki
 ISHII, Shinya
 MAEDA, Atsuhiko
 NAKAI, Takashi
- (74) SBGK Szabadalmi Ügyvivői Iroda, 1062 Budapest, (HU)
- (54) Módosított FcRn-affinitású antitestek, melyek segítik az antigén clearance-t**
- (51) C07K 16/00** (2006.01)
- (13) T2**
- (30) 2010079667 2010.03.30. JP
 2010250830 2010.11.09. JP

-
- (11) E069368**
- (21) E 16 729483**
- (96) EP 20160729483** 2016.06.08.
- (97) EP 3310809 A1** 2016.12.22.
EP 3310809 B1 2024.10.16.
- (73) Eli Lilly and Company, Indianapolis, IN 46285 (US)
- (72) SHARMA, Anant N.
- (74) SBGK Szabadalmi Ügyvivői Iroda, 1062 Budapest, (HU)
- (54) ANTI-CGRP antitest készítmény**
- (51) C07K 16/18** (2006.01)
A61K 39/00 (2006.01)
C07K 16/26 (2006.01)
- (13) T2**
- (30) 201562180905 P 2015.06.17. US

-
- (11) E068894**
- (21) E 20 158159**
- (96) EP 20200158159** 2009.06.25.
- (97) EP 3722310 A1** 2020.10.14.
EP 3722310 B1 2024.08.28.
- (73) Novartis AG, 4056 Basel (CH)
- (72) BORRAS, Leonardo
 URECH, David
 GUNDE, Tea
- (74) SBGK Szabadalmi Ügyvivői Iroda, 1062 Budapest, (HU)
- (54) VEGF-et gátló stabil és oldható ellenanyagok**
- (51) C07K 16/22** (2006.01)
A61K 39/395 (2006.01)
- (13) T2**
- (30) 75697 P 2008.06.25. US
 13321208 P 2008.06.25. US
 155041 P 2009.02.24. US
 7569208 P 2008.06.25. US

-
- (11) E068973**
- (21) E 20 194926**
- (96) EP 20200194926** 2012.07.05.
- (97) EP 3842456 A1** 2021.06.30.

EP 3842456 B1 2024.09.18.

- (73) Zoetis Services LLC, Parsippany, NJ 07054 (US)
 (72) Bammert, Gary F.
 Dunham, Steven A.
 (74) Danubia Szabadalmi és Jogi Iroda Kft., 1051 Budapest, (HU)
(54) Interleukin-31 monoklonális ellenanyag
 (51) **C07K 16/24** (2006.01)
G01N 33/53 (2006.01)
 (13) **T2**
 (30) 201161510268 P 2011.07.21. US
-

(11) **E069371**

(21) **E 22 706158**

(96) **EP 20220706158** 2022.02.03.

(97) **EP 4288456 A1** 2022.08.11.

EP 4288456 B1 2024.09.18.

- (73) Mythic Therapeutics, Inc., Waltham MA 02453 (US)
 (72) FISKE, Brian P.
 GERA, Nimish
 NICHOLS, Alexander J.
 (74) Danubia Szabadalmi és Jogi Iroda Kft., 1051 Budapest, (HU)
(54) MET elleni ellenanyagok és alkalmazásaik
 (51) **C07K 16/28** (2006.01)
A61K 47/68 (2017.01)
C07K 16/32 (2006.01)
 (13) **T2**
 (30) 202163145348 P 2021.02.03. US
-

(11) **E069142**

(21) **E 18 759787**

(96) **EP 20180759787** 2018.08.03.

(97) **EP 3661562 A1** 2019.02.07.

EP 3661562 B1 2024.10.02.

- (73) Amgen Inc., Thousand Oaks, California 91320-1799 (US)
 (72) ACHMATOWICZ, Michal
 ROMANINI, Dante
 FALSEY, James R.
 HERBERICH, Bradley J.
 THIEL, Oliver R.
 (74) Danubia Szabadalmi és Jogi Iroda Kft., 1051 Budapest, (HU)
(54) Cys-mAb-ok konjugálási eljárása
 (51) **C07K 16/28** (2006.01)
A61K 47/68 (2017.01)
C07K 14/605 (2006.01)
C07K 16/00 (2006.01)
 (13) **T2**
 (30) 201762541522 P 2017.08.04. US
-

(11) **E069311**

-
- (21) **E 21 701890**
- (96) **EP 20210701890** 2021.01.08.
- (97) **EP 4087875 A1** 2021.07.15.
EP 4087875 B1 2024.08.28.
- (73) Argenx BV, 9052 Gent (BE)
- (72) VERHEESEN, Peter
DUPUY, Patrick
- (74) SBGK Szabadalmi Ügyvivői Iroda, 1062 Budapest, (HU)
- (54) **Humán neonatális Fc-receptor (FcRn) antagonisták pemfigusz rendellenességek kezelésére**
- (51) **C07K 16/28** (2006.01)
A61K 31/573 (2006.01)
A61K 39/395 (2006.01)
A61P 17/00 (2006.01)
A61P 37/06 (2006.01)
C07K 16/18 (2006.01)
- (13) **T2**
- (30) 202062958543 P 2020.01.08. US
202062960647 P 2020.01.13. US
-

- (11) **E068868**
- (21) **E 21 191711**
- (96) **EP 20210191711** 2016.07.28.
- (97) **EP 3981792 A1** 2022.04.13.
EP 3981792 B1 2024.08.21.
- (73) MacroGenics, Inc., Rockville, MD 20850 (US)
- (72) SHAH, Kalpana
SMITH, Douglas, H.
LA MOTTE-MOHS, Ross
JOHNSON, Leslie, S.
MOORE, Paul, A.
BONVINI, Ezio
KOENIG, Scott
- (74) Danubia Szabadalmi és Jogi Iroda Kft., 1051 Budapest, (HU)
- (54) **PD-1-hez kötődő molekulák és alkalmazásukra szolgáló eljárások**
- (51) **C07K 16/28** (2006.01)
A61K 39/00 (2006.01)
A61K 39/395 (2006.01)
- (13) **T2**
- (30) 201562198867 P 2015.07.30. US
201562239559 P 2015.10.09. US
201562255140 P 2015.11.13. US
201662322974 P 2016.04.15. US
-

- (11) **E069018**
- (21) **E 22 754752**
- (96) **EP 20220754752** 2022.07.27.
- (97) **EP 4214240 A1** 2023.02.02.
EP 4214240 B1 2024.10.09.
- (73) AbbVie Inc., North Chicago, IL 60064 (US)
-

-
- (72) MCCLUSKEY, Andrew, J.
 SCHMIDT PAUSTIAN, Amanda, M.
 SEAGAL, Jane
 WILSBACHER, Julie, L.
- (74) INNOPLEX Iparjogvédelmi Kft., 1036 Budapest, (HU)
- (54) **Anti-CCR8 antitestek**
- (51) **C07K 16/28** (2006.01)
A61P 35/00 (2006.01)
- (13) **T2**
- (30) 202163226118 P 2021.07.27. US
-
- (11) **E068952**
- (21) **E 18 730689**
- (96) **EP 20180730689** 2018.06.04.
- (97) **EP 3630847 A1** 2018.12.06.
EP 3630847 B1 2024.09.04.
- (73) Merck Patent GmbH, 64293 Darmstadt (DE)
 Ablynx N.V., 9052 Zwijnaarde (BE)
- (72) BUYSE, Marie-Ange
 HERMANS, Guy
 LINDEMANN, Sven
 GUEHRING, Hans
 GUENTHER, Ralf
 KELLNER, Roland
- (74) SBGK Szabadalmi Ügyvivői Iroda, 1062 Budapest, (HU)
- (54) **ADAMTS-kötő immunglobulinok**
- (51) **C07K 16/40** (2006.01)
A61K 39/395 (2006.01)
A61P 19/02 (2006.01)
- (13) **T2**
- (30) 17174403 2017.06.02. EP
-
- (11) **E069234**
- (21) **E 23 176223**
- (96) **EP 20230176223** 2012.09.12.
- (97) **EP 4252857 A2** 2023.10.04.
EP 4252857 B1 2024.09.25.
- (73) Regeneron Pharmaceuticals, Inc., Tarrytown, NY 10591-6706 (US)
- (72) SWERGOLD, Gary
- (74) Danubia Szabadalmi és Jogi Iroda Kft., 1051 Budapest, (HU)
- (54) **Eljárások lipoprotein(a)-szint csökkentésére proprotein-konvertáz szubtilizin/kexin 9 (PCSK9) inhibitorának beadásával**
- (51) **C07K 16/40** (2006.01)
A61K 39/00 (2006.01)
A61P 3/06 (2006.01)
A61P 7/00 (2006.01)
A61P 9/00 (2006.01)
A61P 9/10 (2006.01)
A61P 11/00 (2006.01)
-

	A61P 27/02	(2006.01)
	A61P 43/00	(2006.01)
(13) T2		
(30)	201161535392 P	2011.09.16. US
	201161559162 P	2011.11.14. US
	201261641321 P	2012.05.02. US

(11) E069082		
(21) E 15 813081		
(96)	EP 20150813081	2015.12.21.
(97)	EP 3237468 A1	2016.06.30.
	EP 3237468 B1	2024.07.17.
(73)	Norner AS, 3920 Porsgrunn (NO)	
(72)	Dreng, Tore LUNDQUIST, Morten LINDROOS, Jarmo	
(74)	SWORKS Nemzetközi Szabadalmi Ügyvivői Iroda Korlátolt Felelősségű Társaság, 1134 Budapest, (HU)	
(54) Eljárás polietilén előállítására csövek számára		
(51)	C08F210/16	(2006.01)
	C08F 2/00	(2006.01)
	C08L 23/08	(2006.01)
	C08L 23/16	(2006.01)
	F16L 9/12	(2006.01)
(13) T2		
(30)	201422957	2014.12.22. GB

(11) E069067		
(21) E 20 820407		
(96)	EP 20200820407	2020.12.09.
(97)	EP 4077514 A1	2021.06.24.
	EP 4077514 B1	2024.08.28.
(73)	Covestro Deutschland AG, 51373 Leverkusen (DE)	
(72)	RUDOLF, Reiner ERKELENZ, Michael THIEM, Hans-Juergen	
(74)	Danubia Szabadalmi és Jogi Iroda Kft., 1051 Budapest, (HU)	
(54) Eljárás javított felületi tulajdonságokkal rendelkező formázó készítmény előállítására		
(51)	C08K 3/013	(2018.01)
	C08J 3/22	(2006.01)
	C08L 69/00	(2006.01)
(13) T2		
(30)	19216562	2019.12.16. EP

(11) E069120		
(21) E 20 880666		
(96)	EP 20200880666	2020.10.23.
(97)	EP 4053165 A1	2021.05.06.
	EP 4053165 B1	2024.10.16.
(73)	Zeon Corporation, Tokyo 100-8246 (JP)	

- (72) MOTOKI Junpei
FUKUMINE Mayumi
- (74) Danubia Szabadalmi és Jogi Iroda Kft., 1051 Budapest, (HU)
- (54) **Paszta akkumulátorhoz, szuszpenzió pozitív akkumulátor elektródhoz, pozitív elektród akkumulátorhoz, akkumulátor, továbbá eljárás akkumulátorhoz alkalmazható paszta előállítására**
- (51) **C08K 3/04** (2006.01)
C08K 9/02 (2006.01)
C08L 15/00 (2006.01)
C08L 25/12 (2006.01)
H01M 4/02 (2006.01)
H01M 4/04 (2006.01)
H01M 4/13 (2010.01)
H01M 4/139 (2010.01)
H01M 4/525 (2010.01)
H01M 4/62 (2006.01)
- (13) **T2**
- (30) 2019199314 2019.10.31. JP

- (11) **E069190**
- (21) **E 19 704044**
- (96) **EP 20190704044** 2019.01.11.
- (97) **EP 3743469 A1** 2019.08.01.
EP 3743469 B1 2024.07.03.
- (73) Rubber Nano Products (Proprietary) Limited, 6001 Port Elizabeth (ZA)
- (72) BOSCH, Robert Michael
WILLIAMS, Damian
- (74) Kovári Szabadalmi és Védjegy Iroda Kft., 1012 Budapest, (HU)
- (54) **Polimer alapú vulkanizációs összetételek és eljárás az összetételek előállítására**
- (51) **C08K 5/00** (2006.01)
C08J 3/22 (2006.01)
C08J 3/24 (2006.01)
C08K 5/39 (2006.01)
C08K 5/47 (2006.01)
C08L 29/04 (2006.01)
C08L 71/02 (2006.01)
- (13) **T2**
- (30) 2020311 2018.01.24. NL

- (11) **E069184**
- (21) **E 19 709531**
- (96) **EP 20190709531** 2019.03.14.
- (97) **EP 3765567 A1** 2019.09.19.
EP 3765567 B1 2024.09.18.
- (73) Huntsman Advanced Materials (Switzerland) GmbH, 4057 Basel (CH)
- (72) BEISELE, Christian
BÄR, Daniel
WILBERS, Hubert
- (74) Paul Cosmovici, 010641 Bucharest, (RO)
- (54) **Tárolásálló és keményedő gyantakészítmények**

(51) **C08L 63/00** (2006.01)
C08L 83/04 (2006.01)

(13) **T2**

(30) 18162350 2018.03.16. EP

(11) **E069241**

(21) **E 17 888526**

(96) **EP 20170888526** 2017.12.26.

(97) **EP 3528303 A2** 2018.07.05.

EP 3528303 B1 2024.11.06.

(73) LG Energy Solution, Ltd., Seoul 07335 (KR)

(72) KIM, Jun-Tak

LEE, Je-Jun

HWANG BO, Kwang-Su

JUNG, Sang-Sok

LEE, Gil-Young

(74) Danubia Szabadalmi és Jogi Iroda Kft., 1051 Budapest, (HU)

(54) **Ultraibolya stabilizátort tartalmazó hőre zsugorodó csővel rendelkező hengeres akkumulátorcella**

(51) **C08L 67/03** (2006.01)

C08K 5/105 (2006.01)

C08K 5/132 (2006.01)

C08L 77/02 (2006.01)

H01M 10/0525 (2010.01)

H01M 10/0587 (2010.01)

H01M 50/107 (2021.01)

H01M 50/131 (2021.01)

(13) **T2**

(30) 20160178714 2016.12.26. KR

(11) **E068954**

(21) **E 20 730532**

(96) **EP 20200730532** 2020.05.20.

(97) **EP 3986972 A1** 2020.12.24.

EP 3986972 B1 2024.08.14.

(73) Avery Dennison Corporation, Mentor, OH 44060 (US)

(72) MILLIMAN, Henry, W.

CASTANO, Marcela

HSEIH, Dong-Tsai

(74) Danubia Szabadalmi és Jogi Iroda Kft., 1051 Budapest, (HU)

(54) **Butilkaucsuk alapú nyomásérzékeny ragasztók**

(51) **C09J123/22** (2006.01)

C08K 5/17 (2006.01)

C08L 23/28 (2006.01)

C09J 7/38 (2018.01)

(13) **T2**

(30) 201962862947 P 2019.06.18. US

(11) **E069072**

(21) **E 21 708866**

-
- (96) EP 20210708866 2021.02.05.
 (97) EP 4100482 A2 2021.08.12.
 EP 4100482 B1 2024.07.17.
 (73) The Chemours Company FC, LLC, Wilmington, Delaware 19801 (US)
 (72) SUN, Xuehui
 KRAUSE, Karl Robert
 (74) SWORKS Nemzetközi Szabadalmi Ügyvivői Iroda Korlátolt Felelősségű Társaság, 1134 Budapest, (HU)
 (54) **2,3,3,3-tetrafluorpropént tartalmazó kompozíciók és eljárások előállításukra és a kompozíciók felhasználása**
 (51) C09K 5/04 (2006.01)
 C07C 17/25 (2006.01)
 C07C 21/18 (2006.01)
 (13) T2
 (30) 202062971347 P 2020.02.07. US
-

- (11) E069253
 (21) E 22 170499
 (96) EP 20220170499 2022.04.28.
 (97) EP 4269531 A1 2023.11.01.
 EP 4269531 B1 2024.09.11.
 (73) Evonik Operations GmbH, 45128 Essen (DE)
 (72) XU, Liang
 SIRAK, Sofia
 ZHUK, Iryna
 MEISTER, Claudia
 (74) Danubia Szabadalmi és Jogi Iroda Kft., 1051 Budapest, (HU)
 (54) **Földalatti kémiai alkalmazásokra szolgáló, többfunkciós viasz diszpergálószer**
 (51) C09K 8/524 (2006.01)
 (13) T2
-

- (11) E068898
 (21) E 21 756137
 (96) EP 20210756137 2021.07.28.
 (97) EP 4189033 A1 2022.02.03.
 EP 4189033 B1 2024.09.04.
 (73) Momentive Performance Materials Inc., Waterford, NY 12188 (US)
 (72) KANKALE, Mayur
 DABODHIA, Kawar Lal
 BAHUGUNA, Sushilkumar
 BHATTACHARJEE, Subhasis
 (74) Danubia Szabadalmi és Jogi Iroda Kft., 1051 Budapest, (HU)
 (54) **Talajnedvesítő készítmény**
 (51) C09K 17/38 (2006.01)
 C05C 9/02 (2006.01)
 C08G 65/336 (2006.01)
 C08G 77/04 (2006.01)
 C08G 77/46 (2006.01)
 (13) T2
 (30) 202021033013 2020.07.31. IN
-

-
- (11) **E069206**
(21) **E 20 749511**
(96) **EP 20200749511** 2020.01.22.
(97) **EP 3919588 A1** 2020.08.06.
EP 3919588 B1 2024.08.07.
(73) ECO Bio-Grease Technology Company Limited, Hong Kong (CN)
Tianjin University, Tianjin 300350 (CN)
(72) XU, Bin
SIU, Kam Shing
XU, Chunjian
HE, Yongchao
(74) Paul Cosmovici, 010641 Bucharest, (RO)
(54) **Eljárás és rendszer üzemanyag előállítására magas savtartalmú biológiai olaj és zsír felhasználásával**
(51) **C10G 3/00** (2006.01)
C10G 67/14 (2006.01)
(13) **T2**
(30) 201910104447 2019.02.01. CN
201920184673 U 2019.02.01. CN
-

- (11) **E069212**
(21) **E 22 162046**
(96) **EP 20220162046** 2022.03.15.
(97) **EP 4245828 A1** 2023.09.20.
EP 4245828 B1 2024.10.09.
(73) CAC ENGINEERING GMBH, 09111 Chemnitz (DE)
(72) ENGELMANN, Joachim
KUSCHEL, Mario
SCHMIDT, Stephan
VÖLKEL, Norbert
SEIDEL, Petra
HILDEBRANDT, Felix
WEGRZYN, Karolina
TELTEVSKIJ, Valerij
KURETI, Sven
NOTTELMANN, Stefan
(74) Paul Cosmovici, 010641 Bucharest, (RO)
(54) **Szintetikus kerozin oxigenátokból történő előállításának eljárása és rendszere**
(51) **C10G 3/00** (2006.01)
C10G 57/02 (2006.01)
C10G 67/04 (2006.01)
C10G 69/12 (2006.01)
(13) **T2**
-

- (11) **E069152**
(21) **E 21 731825**
(96) **EP 20210731825** 2021.06.17.
(97) **EP 4176035 A1** 2022.01.06.
EP 4176035 B1 2024.08.28.
-

- (73) Unilever IP Holdings B.V., 3013 AL Rotterdam (NL)
 (72) CHEN, Yanchao
 (74) Danubia Szabadalmi és Jogi Iroda Kft., 1051 Budapest, (HU)

(54) Egységkiszerezésű kapszula

- (51) C11D 11/00 (2006.01)
 C11D 17/04 (2006.01)

(13) T2

- (30) PCT/CN2020/100182 2020.07.03. WO
 20190809 2020.08.13. EP

(11) E069038**(21) E 21 802546**

- (96) EP 20210802546 2021.10.14.

- (97) EP 4229170 A1 2022.04.21.

- EP 4229170 B1 2024.10.23.

- (73) The Procter & Gamble Company, Cincinnati, OH 45202 (US)

- (72) BARROS, Andre, Martim
 CARDOSO, Mariana, B.T.
 KEULEERS, Robby, Renilde Francois
 SMETS, Johan
 SMITH, Steven, Daryl
 VERSTRAETE, Pierre, Daniel
 WONG, Valerie

- (74) INNOPLEX Iparjogvédelmi Kft., 1036 Budapest, (HU)

(54) Mag/héj szerkezetű kapszulát tartalmazó vízdékony egyedi csomagolású árucikk

- (51) C11D 17/04 (2006.01)
 C11D 3/12 (2006.01)
 C11D 17/00 (2006.01)

(13) T2

- (30) 202063092519 P 2020.10.16. US

(11) E069132**(21) E 18 820445**

- (96) EP 20180820445 2018.05.22.

- (97) EP 3643775 A1 2018.12.27.

- EP 3643775 B1 2024.07.03.

- (73) Fundación Universitaria San Pablo, 28040 Madrid (ES)

- (72) GUTIERREZ ALBANCHEZ, Enrique
 GUTIERREZ MAÑERO, Francisco Javier
 LUCAS GARCIA, Jose Antonio
 RAMOS SOLANO, Beatriz

- (74) Pintz és Társai Kft., 1085 Budapest, (HU)

(54) A bacillus amyloliquefaciens qv15 stimuláló hatása a fenolgyületek másodlagos anyagcseréjére és a málna és eper kivonatok gátló kapacitása a metabolikus szindrómával kapcsolatos enzimekre

- (51) C12N 1/20 (2006.01)
 A01N 63/22 (2020.01)
 C05F 11/08 (2006.01)
 C12R 1/07 (2006.01)

(13) T2

-
- (30) 201730818 2017.06.21. ES
-
- (11) **E069092**
(21) **E 15 746399**
(96) **EP 20150746399** 2015.02.04.
(97) **EP 3102609 A2** 2015.08.13.
 EP 3102609 B1 2024.08.28.
- (73) The United States of America, as Represented by The Secretary, Department of Health and Human Services,
Bethesda, Maryland 20892-7788 (US)
Kite Pharma, Inc., Santa Monica, CA 90404 (US)
- (72) BETTER, Marc
FELDMAN, Steven A.
ROSENBERG, Steven A.
- (74) Danubia Szabadalmi és Jogi Iroda Kft., 1051 Budapest, (HU)
- (54) **B-sejtes rosszindulatú daganatok és más rákos megbetegedések kezelésére alkalmas autológ T-sejtek előállításának módszerei és azok készítményei**
- (51) **C12N 5/0783** (2010.01)
 A61K 38/17 (2006.01)
 A61K 39/00 (2006.01)
 A61P 35/00 (2006.01)
 C07K 14/725 (2006.01)
- (13) **T2**
- (30) 201461935833 P 2014.02.04. US
-
- (11) **E069232**
(21) **E 18 737622**
(96) **EP 20180737622** 2018.07.10.
(97) **EP 3652326 A1** 2019.01.17.
 EP 3652326 B1 2024.10.09.
- (73) uniQure IP B.V., 1105 BP Amsterdam (NL)
- (72) NIJMEIJER, Bart Antonius
FERREIRA, Valerie
- (74) Danubia Szabadalmi és Jogi Iroda Kft., 1051 Budapest, (HU)
- (54) **Módok és eljárások AAV génterápiára emberekben**
- (51) **C12N 15/864** (2006.01)
 C07K 14/755 (2006.01)
- (13) **T2**
- (30) 17180601 2017.07.10. EP
-
- (11) **E069140**
(21) **E 18 207398**
(96) **EP 20180207398** 2014.03.14.
(97) **EP 3495505 A1** 2019.06.12.
 EP 3495505 B1 2024.09.11.
- (73) Translate Bio, Inc., Waltham, MA 02451 (US)
- (72) HEARTLEIN, Michael
DEROSA, Frank
DIAS, Anusha
- (74) Danubia Szabadalmi és Jogi Iroda Kft., 1051 Budapest, (HU)
-

(54) Hírívő RNS sapkázási hatékonyságának kvantitatív vizsgálata**(51) C12Q 1/6804** (2018.01)**(13) T2****(30)** 201361784253 P 2013.03.14. US

(11) E069248**(21) E 21 751994****(96) EP 20210751994** 2021.07.16.**(97) EP 4007822 A1** 2022.04.28.**EP 4007822 B1** 2024.09.04.**(73)** Fimbinger, Johann, 8401 Kalsdorf (AT)**(72)** Fimbinger, Johann**(74)** Danubia Szabadalmi és Jogi Iroda Kft., 1051 Budapest, (HU)**(54) Eljárás egy munkadarab lényegében hengeres felületének lézeres edzésére****(51) C21D 1/09** (2006.01)**C21D 9/34** (2006.01)**(13) T2****(30)** 102020127991 2020.10.23. DE

(11) E068927**(21) E 18 808512****(96) EP 20180808512** 2018.11.15.**(97) EP 3710612 A1** 2019.05.23.**EP 3710612 B1** 2024.10.02.**(73)** ArcelorMittal, 1160 Luxembourg (LU)**(72)** CHAKRABORTY, Anirban

GHASSEMI-ARMAKI, Hassan

BERTHO, Pascal

ALLELY, Christian

(74) Danubia Szabadalmi és Jogi Iroda Kft., 1051 Budapest, (HU)**(54) Eljárás folyékony fém ridegedésálló cinkkel bevont acéllemez előállítására****(51) C21D 1/76** (2006.01)**C21D 1/26** (2006.01)**C21D 9/56** (2006.01)**C23C 2/02** (2006.01)**C23C 2/06** (2006.01)**C23C 2/40** (2006.01)**C23C 28/02** (2006.01)**C25D 5/50** (2006.01)**C25D 7/06** (2006.01)**(13) T2****(30)** PCT/IB2017/057196 2017.11.17. WO

(11) E069028**(21) E 19 218276****(96) EP 20190218276** 2015.07.03.**(97) EP 3656879 A2** 2020.05.27.**EP 3656879 B1** 2024.09.18.**(73)** ArcelorMittal, 1160 Luxembourg (LU)

-
- (72) XU, Wei
ARLAZAROV, Artem
- (74) Danubia Szabadalmi és Jogi Iroda Kft., 1051 Budapest, (HU)
- (54) Eljárás nagyszilárdságú acéllemez előállítására és az eljárással előállított lemez**
- (51) **C21D 6/00** (2006.01)
B32B 15/01 (2006.01)
C21D 1/19 (2006.01)
C21D 1/25 (2006.01)
C21D 8/02 (2006.01)
C21D 9/46 (2006.01)
C22C 38/02 (2006.01)
C22C 38/04 (2006.01)
C22C 38/06 (2006.01)
- (13) **T2**
- (30) PCT/IB2014/002285 2014.07.03. WO
-
- (11) **E069208**
- (21) **E 21 834298**
- (96) **EP 20210834298** 2021.04.30.
- (97) **EP 4164010 A1** 2022.01.06.
EP 4164010 B1 2024.10.09.
- (73) Guangdong Brunp Recycling Technology Co., Ltd., Foshan, Guangdong 528137 (CN)
Hunan Brunp Recycling Technology Co., Ltd., Changsha, Hunan 410600 (CN)
Hunan Brunp EV Recycling Co., Ltd., Changsha, Hunan 410600 (CN)
- (72) YU, Haijun
PENG, Ting
XIE, Yinghao
ZHANG, Xuemei
- (74) SBGK Szabadalmi Ügyvivői Iroda, 1062 Budapest, (HU)
- (54) Eljárás platínának új energiájú jármű hidrogén tüzelőanyag-cellájából történő visszanyerésére**
- (51) **C22B 3/44** (2006.01)
C22B 7/00 (2006.01)
C22B 11/00 (2006.01)
C22B 11/02 (2006.01)
C22B 11/06 (2006.01)
H01M 4/92 (2006.01)
H01M 8/008 (2016.01)
H01M 8/10 (2006.01)
- (13) **T2**
- (30) 202010637420 2020.07.03. CN
-
- (11) **E069266**
- (21) **E 21 821904**
- (96) **EP 20210821904** 2021.03.19.
- (97) **EP 4163412 A1** 2023.04.12.
EP 4163412 B1 2024.09.25.
- (73) NIPPON STEEL CORPORATION, Tokyo 100-8071 (JP)
- (72) TOBA, Tetsuya
MORISHITA, Atsushi
-

KOHIGASHI, Yusuke

YAMAGUCHI, Shinichi

MITSUNOBU, Takuya

(74) Danubia Szabadalmi és Jogi Iroda Kft., 1051 Budapest, (HU)

(54) Forrón merített Zn-Al-Mg alapú lemezelt acél

(51) C23C 2/06 (2006.01)

C22C 18/04 (2006.01)

C23C 2/26 (2006.01)

C23C 2/40 (2006.01)

C23C 30/00 (2006.01)

(13) T2

(30) 2020100073 2020.06.09. JP

(11) E069031

(21) E 21 174102

(96) EP 20210174102 2017.11.23.

(97) EP 3901321 A1 2021.10.27.

EP 3901321 B1 2024.10.02.

(73) ArcelorMittal, 1160 Luxembourg (LU)

(72) HENRION, Thomas

JACOLOT, Ronan

BEAUVAIS, Martin

(74) Danubia Szabadalmi és Jogi Iroda Kft., 1051 Budapest, (HU)

(54) Melegen hengerelt bevonatos acéllemez melegsajtóláshoz, melegen sajtolt bevonatos acél alkatrész és eljárások ezek előállítására

(51) C23C 2/40 (2006.01)

B21D 22/02 (2006.01)

B32B 15/01 (2006.01)

C21D 8/02 (2006.01)

C22C 18/00 (2006.01)

C22C 18/04 (2006.01)

C22C 21/02 (2006.01)

C22C 21/10 (2006.01)

C22C 38/02 (2006.01)

C22C 38/04 (2006.01)

C22C 38/06 (2006.01)

C22C 38/44 (2006.01)

C22C 38/48 (2006.01)

C22C 38/50 (2006.01)

C22C 38/54 (2006.01)

C22C 38/58 (2006.01)

C23C 2/02 (2006.01)

C23C 2/06 (2006.01)

C23C 2/12 (2006.01)

C23C 2/26 (2006.01)

(13) T2

(30) PCT/IB2016/057100 2016.11.24. WO

(11) E069111

-
- (21) **E 18 834290**
- (96) **EP 20180834290** 2018.12.27.
- (97) **EP 3732142 A1** 2019.07.04.
EP 3732142 B1 2024.08.14.
- (73) Vitro Flat Glass LLC, Cheswick PA 15024 (US)
- (72) THIEL, James, P.
WAGNER, Andrew, V.
POLCYN, Adam, D.
O'SHAUGHNESSY, Dennis, J.
MEDWICK, Paul, A.
BUHAY, Harry
BENIGNI, Jeffrey, A.
ANTHONY, Donald
- (74) Danubia Szabadalmi és Jogi Iroda Kft., 1051 Budapest, (HU)
- (54) **Napvédő bevonat**
- (51) **C23C 14/00** (2006.01)
C03C 17/36 (2006.01)
C23C 14/08 (2006.01)
C23C 14/18 (2006.01)
C23C 14/58 (2006.01)
G02B 5/20 (2006.01)
G02B 5/22 (2006.01)
G02B 5/28 (2006.01)
- (13) **T2**
- (30) 201762611644 P 2017.12.29. US
201816232446 2018.12.26. US
-
- (11) **E069288**
- (21) **E 15 865535**
- (96) **EP 20150865535** 2015.12.04.
- (97) **EP 3227469 A1** 2016.06.09.
EP 3227469 B1 2024.07.31.
- (73) Pulsedeon Oy, 33240 Tampere (FI)
- (72) LIIMATAINEN, Jari
KEKKONEN, Ville
- (74) Ivánka Gábor László, 1122 Budapest, (HU)
- (54) **Módszer vékony filmek gyártására lézerpulzusok és kompozit céltárgy anyagok felhasználásával**
- (51) **C23C 14/28** (2006.01)
C23C 14/56 (2006.01)
H01M 4/04 (2006.01)
H01M 4/13 (2010.01)
H01M 10/052 (2010.01)
H01M 50/403 (2021.01)
- (13) **T2**
- (30) 20146071 2014.12.05. FI
-
- (11) **E068919**
- (21) **E 19 726842**
- (96) **EP 20190726842** 2019.05.10.
-

-
- (97) **EP 3802929 A1** 2019.12.05.
EP 3802929 B1 2024.07.03.
- (73) Hexcel Corporation, Dublin, CA 94568 (US)
- (72) DUST, Adam
 LOESCH, Robert
 DASARATHY, Harini
 FORSGREN, Rebecca
- (74) Danubia Szabadalmi és Jogi Iroda Kft., 1051 Budapest, (HU)
- (54) **Szénszálkötegek szálszámának növelése**
- (51) **D02J 1/18** (2006.01)
B29B 15/12 (2006.01)
B29C 70/50 (2006.01)
D01F 9/00 (2006.01)
D02J 1/08 (2006.01)
- (13) **T2**
- (30) 201815994849 2018.05.31. US
-
- (11) **E069158**
- (21) **E 20 186306**
- (96) **EP 20200186306** 2020.07.16.
- (97) **EP 3882393 A1** 2021.09.22.
EP 3882393 B1 2024.09.04.
- (73) Fraunhofer-Gesellschaft zur Förderung der angewandten Forschung e.V., 80686 München (DE)
- (72) Siegmund, Dirk
 Yeste Magdaleno, Javier
- (74) SBGK Szabadalmi Ügyvivői Iroda, 1062 Budapest, (HU)
- (54) **Eszköz és eljárás textíliák elemzésére**
- (51) **D06H 3/08** (2006.01)
B07C 5/342 (2006.01)
G01N 21/898 (2006.01)
- (13) **T2**
- (30) 20163781 2020.03.17. EP
-
- (11) **E069243**
- (21) **E 21 737689**
- (96) **EP 20210737689** 2021.07.01.
- (97) **EP 4176121 A1** 2022.01.06.
EP 4176121 B1 2024.09.04.
- (73) Oberthur Fiduciaire SAS, 75008 Paris (FR)
- (72) ROSSET, Henri
- (74) Danubia Szabadalmi és Jogi Iroda Kft., 1051 Budapest, (HU)
- (54) **Fibrózus készítmény papírlaphoz, különösen biztonsági papírhoz**
- (51) **D21H 11/12** (2006.01)
D21H 17/24 (2006.01)
D21H 17/26 (2006.01)
D21H 17/55 (2006.01)
D21H 17/56 (2006.01)
D21H 21/20 (2006.01)
D21H 21/40 (2006.01)
-

(13) T2(30) 2007003 2020.07.02. FR

(11) E069037**(21) E 20 896421****(96) EP 20200896421** 2020.11.03.**(97) EP 4069912 A1** 2021.06.10.**EP 4069912 B1** 2024.08.28.

(73) Savkay, Berkay Hakki, Beykoz/Istanbul (TR)

(72) Savkay, Berkay Hakki

(74) SBGK Szabadalmi Ügyvivői Iroda, 1062 Budapest, (HU)

(54) Szerkezeti rendszer gyártási eljárása**(51) E04B 2/58** (2006.01)**E04B 1/88** (2006.01)**E04B 2/86** (2006.01)**E04C 2/22** (2006.01)**(13) T2**(30) 201919489 2019.12.06. TR

(11) E069027**(21) E 22 154690****(96) EP 20220154690** 2022.02.02.**(97) EP 4036343 A1** 2022.08.03.**EP 4036343 B1** 2024.09.18.

(73) Soletanche Freyssinet, 92500 Rueil Malmaison (FR)

(72) CARRY, Antoine

MURAT, Matthieu

(74) Danubia Szabadalmi és Jogi Iroda Kft., 1051 Budapest, (HU)

(54) Köpeny előfeszített kötélhez és megfelelő előfeszített kötél**(51) E04C 5/10** (2006.01)**(13) T2**(30) 2101004 2021.02.02. FR

(11) E069079**(21) E 21 216874****(96) EP 20210216874** 2021.12.22.**(97) EP 4023833 A1** 2022.07.06.**EP 4023833 B1** 2024.09.04.

(73) VKR Holding A/S, 2970 Horsholm (DK)

(72) Andersen, Rasmus

BAUMGARDT, Uffe Grønheden

NIELSEN, Lars

(74) Pintz és Társai Kft., 1085 Budapest, (HU)

(54) Tetőablak rendszer stabilizáló szerkezettel**(51) E04D 13/03** (2006.01)**(13) T2**(30) PA202070878 2020.12.30. DK

(11) E068986

-
- (21) **E 22 150067**
(96) **EP 20220150067** 2022.01.03.
(97) **EP 4023836 A1** 2022.07.06.
EP 4023836 B1 2024.09.11.
(73) VKR Holding A/S, 2970 Horsholm (DK)
(72) HENRIKSEN, Jens-Ulrik Holst
Jensen, Martin
Thomas, Felix
(74) Pintz és Társai Kft., 1085 Budapest, (HU)
(54) **Eljárás tetőfólia gallér csomagolására**
(51) **E04D 13/03** (2006.01)
B65B 25/00 (2006.01)
B65B 63/04 (2006.01)
E04D 13/147 (2006.01)
(13) **T2**
(30) PA202170003 2021.01.04. DK
-

- (11) **E069205**
(21) **E 23 155578**
(96) **EP 20230155578** 2023.02.08.
(97) **EP 4227473 A1** 2023.08.16.
EP 4227473 B1 2024.07.03.
(73) Garbacz, Piotr, 21-030 Motycz (PL)
(72) Garbacz, Piotr
(74) Paul Cosmovici, 010641 Bucharest, (RO)
(54) **Tetőszerkezet behúzzható előtetővel**
(51) **E04F 10/02** (2006.01)
(13) **T2**
(30) 44036622 2022.02.11. PL
-

- (11) **E069179**
(21) **E 20 776166**
(96) **EP 20200776166** 2020.09.23.
(97) **EP 4034728 A1** 2021.04.01.
EP 4034728 B1 2024.10.30.
(73) Välinge Innovation AB, 263 64 Viken (SE)
(72) YLIKANGAS, Roger
NILSSON, Anders
QUIST, Karl
(74) INNOPLEX Iparjogvédelmi Kft., 1036 Budapest, (HU)
(54) **Építőelem-készlet**
(51) **E04F 15/02** (2006.01)
E04F 13/08 (2006.01)
(13) **T2**
(30) 19199234 2019.09.24. EP
PCT/EP2020/050442 2020.01.09. WO
-

- (11) **E068896**
(21) **E 23 176724**
-

-
- (96) **EP 20230176724** 2023.06.01.
 (97) **EP 4234852 A1** 2023.08.30.
 EP 4234852 B1 2024.08.07.
 (73) DOM Sicherheitstechnik GmbH & Co. KG, 50321 Brühl (DE)
 (72) Papagelidis, Mario
 Wünsch, Toni
 Kaiser, Thomas
 Stricker, Christian
 (74) Danubia Szabadalmi és Jogi Iroda Kft., 1051 Budapest, (HU)
 (54) **Kulcs és zárszerkezet**
 (51) **E05B 19/00** (2006.01)
 E05B 27/00 (2006.01)
 (13) **T2**
 (30) 102022114503 2022.06.09. DE
-

- (11) **E069185**
 (21) **E 13 759552**
 (96) **EP 20130759552** 2013.07.24.
 (97) **EP 2877661 A1** 2014.01.30.
 EP 2877661 B1 2024.08.21.
 (73) Diab Design Limited, Surrey GU9 7PT (GB)
 (72) ARMSTRONG, Shane
 (74) SBGK Szabadalmi Ügyvivői Iroda, 1062 Budapest, (HU)
 (54) **Ajtópánt**
 (51) **E05D 3/14** (2006.01)
 (13) **T2**
 (30) 201213089 2012.07.24. GB
-

- (11) **E068869**
 (21) **E 20 721388**
 (96) **EP 20200721388** 2020.04.15.
 (97) **EP 3969701 A1** 2020.11.26.
 EP 3969701 B1 2024.07.31.
 (73) Julius Blum GmbH, 6973 Höchst (AT)
 (72) HOLZAPFEL, Andreas
 SCHLUGE, Philip
 (74) Danubia Szabadalmi és Jogi Iroda Kft., 1051 Budapest, (HU)
 (54) **Bútorvasalat**
 (51) **E05D 7/12** (2006.01)
 E05D 3/16 (2006.01)
 E05D 15/40 (2006.01)
 E05F 1/12 (2006.01)
 (13) **T2**
 (30) 504502019 2019.05.17. AT
-

- (11) **E068930**
 (21) **E 20 830453**
 (96) **EP 20200830453** 2020.12.08.
 (97) **EP 4259904 A1** 2022.06.16.
-

EP 4259904 B1 2024.10.23.

(73) General Electric Technology GmbH, 5400 Baden (CH)

(72) NEVILLE, Jason

WOOLRIDGE, Jillian, Jamison

SALM, Jacob, Andrew

HART, Kassy, Moy

(74) INNOPLEX Iparjogvédelmi Kft., 1036 Budapest, (HU)

(54) Eljárások kiugró szakasszal rendelkező alkatrész megalkotására vagy javítására, és a kapcsolódó turbógépalkatrész

(51) **F01D 5/20** (2006.01)

F01D 5/22 (2006.01)

(13) **T2**

(11) **E069213**

(21) **E 20 831027**

(96) **EP 20200831027** 2020.06.25.

(97) **EP 3992456 A1** 2020.12.30.

EP 3992456 B1 2024.08.28.

(73) Kim, Byeongsik, Seoul 04193 (KR)

(72) Kim, Byeongsik

(74) Gödölle, Kékes, Mészáros & Szabó Szabadalmi és Védjegy Iroda, 1024 Budapest, (HU)

(54) Energiaátalakító berendezés

(51) **F03G 7/04** (2006.01)

F01B 11/00 (2006.01)

F01B 19/02 (2006.01)

F01B 29/02 (2006.01)

(13) **T2**

(30) 20190077110 2019.06.27. KR

(11) **E069135**

(21) **E 20 823776**

(96) **EP 20200823776** 2020.12.09.

(97) **EP 4073386 A1** 2021.06.17.

EP 4073386 B1 2024.09.11.

(73) Robert Bosch GmbH, 70442 Stuttgart (DE)

(72) HOFACKER, Volker

ECKERT, Michael

(74) SBGK Szabadalmi Ügyvivői Iroda, 1062 Budapest, (HU)

(54) Szivattyú üzemeltetési eljárása

(51) **F04D 15/02** (2006.01)

F04B 49/02 (2006.01)

F04B 49/06 (2006.01)

F04B 49/10 (2006.01)

F04D 27/02 (2006.01)

(13) **T2**

(30) 102019219217 2019.12.10. DE

(11) **E069163**

(21) **E 16 785169**

-
- (96) **EP 20160785169** 2016.10.24.
(97) **EP 3368801 A1** 2017.05.04.
EP 3368801 B1 2024.08.21.
(73) KSB SE & Co. KGaA, 67227 Frankenthal (DE)
(72) LEBER, Daniel
WIESNER, Hermann
(74) Danubia Szabadalmi és Jogi Iroda Kft., 1051 Budapest, (HU)
(54) **Elrendezés tengelytömítéshez**
(51) **F04D 29/10** (2006.01)
(13) **T2**
(30) 102015221255 2015.10.30. DE
-
- (11) **E068843**
(21) **E 20 772671**
(96) **EP 20200772671** 2020.03.12.
(97) **EP 3938666 A1** 2020.09.24.
EP 3938666 B1 2024.08.07.
(73) Acument Intellectual Properties LLC, Sterling Heights, MI 48314 (US)
(72) SIFFERMAN, Gary
PURDY, Paul
(74) SBGK Szabadalmi Ügyvivői Iroda, 1062 Budapest, (HU)
(54) **Csavarkötés hosszirányú hornyokkal ellátott, deformálható hüvellyel**
(51) **F16B 19/00** (2006.01)
F16B 5/02 (2006.01)
F16B 19/02 (2006.01)
F16B 21/00 (2006.01)
F16B 21/18 (2006.01)
F16B 23/00 (2006.01)
F16B 29/00 (2006.01)
F16B 35/00 (2006.01)
(13) **T2**
(30) 201962818968 P 2019.03.15. US
-
- (11) **E068982**
(21) **E 20 806952**
(96) **EP 20200806952** 2020.11.10.
(97) **EP 4065857 A1** 2021.06.03.
EP 4065857 B1 2024.09.18.
(73) KNORR-BREMSE Systeme für Nutzfahrzeuge GmbH, 80809 München (DE)
(72) MEISSNER, Björn
SOMMER, Steffen
PLEINTINGER, Martin
WETTERER, Stefan
PESCHEL, Michael
(74) Dr. Hatházi Vera Ügyvédi Iroda, 1013 Budapest, (HU)
(54) **Tárcsafék haszongépjárművekhez**
(51) **F16D 55/226** (2006.01)
F16D 65/097 (2006.01)
(13) **T2**
-

(30) 102019131840 2019.11.25. DE

(11) **E069093**

(21) **E 18 160473**

(96) **EP 20180160473** 2018.03.07.

(97) **EP 3404297 A1** 2018.11.21.

EP 3404297 B1 2024.06.19.

(73) E. Winkemann GmbH, 58840 Plettenberg (DE)

(72) Stedtnitz, Tim

(74) Danubia Szabadalmi és Jogi Iroda Kft., 1051 Budapest, (HU)

(54) **Zárófedél egy furat lezárására, valamint egy szerkezet egy ilyen zárófedél megfogására**

(51) **F16J 13/14** (2006.01)

B21D 35/00 (2006.01)

B25B 27/02 (2006.01)

F02B 77/00 (2006.01)

F16J 15/04 (2006.01)

F16L 55/11 (2006.01)

(13) **T2**

(30) 102017110975 2017.05.19. DE

(11) **E069197**

(21) **E 21 201957**

(96) **EP 20210201957** 2021.10.11.

(97) **EP 3992510 A1** 2022.05.04.

EP 3992510 B1 2024.08.07.

(73) VERITAS AG, 63571 Gelnhausen (DE)

(72) GEIGER, Berthold

PASCUZZI, Sergio

WALTER, Andreas

(74) Oppenheim Ügyvédi Iroda, 1053 Budapest, (HU)

(54) **Folyadéksatlakozási összeállítás**

(51) **F16L 13/08** (2006.01)

(13) **T2**

(30) 102020128531 2020.10.29. DE

(11) **E068899**

(21) **E 20 737614**

(96) **EP 20200737614** 2020.07.02.

(97) **EP 3994383 A1** 2021.01.07.

EP 3994383 B1 2024.08.14.

(73) B.B.A. Participaties B.V., 7382 AJ Klarenbeek (NL)

(72) BRUIN, Johannes

(74) Danubia Szabadalmi és Jogi Iroda Kft., 1051 Budapest, (HU)

(54) **Csatlakoztatóberendezés hengeres folyadék-vezetékszakaszok összekapcsolására**

(51) **F16L 23/028** (2006.01)

F16L 23/032 (2006.01)

F16L 23/036 (2006.01)

F16L 37/12 (2006.01)

(13) **T2**

(30) 2023424 2019.07.02. NL

(11) **E068870**

(21) **E 22 156953**

(96) **EP 20220156953** 2022.02.16.

(97) **EP 4047253 A1** 2022.08.24.

EP 4047253 B1 2024.07.31.

(73) Latty International S.A., 91400 Orsay (FR)

(72) NICOLI, Sébastien

ADJEMOUT, Mohand

HUARD, Stéphane, Daniel, Armand

(74) Danubia Szabadalmi és Jogi Iroda Kft., 1051 Budapest, (HU)

(54) **Lapos tömítés peremhez különálló köríveket képező kerületi éllel**

(51) **F16L 23/18** (2006.01)

F16J 15/06 (2006.01)

F16J 15/08 (2006.01)

F16J 15/10 (2006.01)

F16L 23/02 (2006.01)

(13) **T2**

(30) 2101532 2021.02.17. FR

(11) **E068955**

(21) **E 20 306450**

(96) **EP 20200306450** 2020.11.26.

(97) **EP 4006402 A1** 2022.06.01.

EP 4006402 B1 2024.09.18.

(73) Soletanche Freyssinet, 92500 Rueil Malmaison (FR)

(72) RAILLARD, Vincent

(74) Danubia Szabadalmi és Jogi Iroda Kft., 1051 Budapest, (HU)

(54) **Tűzvédelmi bevonat**

(51) **F16L 59/02** (2006.01)

A62C 2/00 (2006.01)

B32B 5/22 (2006.01)

F16L 59/08 (2006.01)

F16L 59/14 (2006.01)

(13) **T2**

(11) **E068921**

(21) **E 22 155881**

(96) **EP 20220155881** 2022.02.09.

(97) **EP 4050279 A2** 2022.08.31.

EP 4050279 B1 2024.07.17.

(73) Schako KG, 78600 Kolbingen (DE)

(72) VÖGELI, Beat

(74) Paul Cosmovici, 010641 Bucharest, (RO)

(54) **Légkivezető nyílás**

(51) **F24F 13/065** (2006.01)

F24F 11/74 (2018.01)

F24F 11/79 (2018.01)

F24F 13/06	(2006.01)
F24F 13/10	(2006.01)
F24F 13/12	(2006.01)
(13) T2	
(30) 102021102936	2021.02.09. DE

(11) E069164	
(21) E 19 188962	
(96) EP 20190188962	2019.07.29.
(97) EP 3611441 A1	2020.02.19.
EP 3611441 B1	2024.08.21.
(73) Eavor Technologies Inc., Calgary, AB T2R 0K1 (CA)	
(72) Cairns, Paul	
Toews, Matthew	
Redfern, John	
(74) Danubia Szabadalmi és Jogi Iroda Kft., 1051 Budapest, (HU)	
(54) Eljárás geotermikus kutakban hőprofil-szabályozásra és energia-visszanyerésre	
(51) F24T 10/10	(2018.01)
(13) T2	
(30) 201862717849 P	2018.08.12. US

(11) E069003	
(21) E 16 767595	
(96) EP 20160767595	2016.03.23.
(97) EP 3274640 A1	2016.09.29.
EP 3274640 B1	2024.08.14.
(73) Cool Science Inc., Calgary, AB T2P 3R7 (CA)	
(72) NIKIFORUK, Colin F.	
(74) SBGK Szabadalmi Ügyvivői Iroda, 1062 Budapest, (HU)	
(54) Ipari gáz és szénhidrogén gáz cseppfolyósítása	
(51) F25J 1/00	(2006.01)
F25B 9/02	(2006.01)
F25B 15/04	(2006.01)
F25B 25/02	(2006.01)
F25J 1/02	(2006.01)
(13) T2	
(30) 201562136839 P	2015.03.23. US

(11) E068994	
(21) E 21 175893	
(96) EP 20210175893	2021.05.26.
(97) EP 4095468 A1	2022.11.30.
EP 4095468 B1	2024.07.10.
(73) G. Larsson Starch Technology AB, 295 21 Bromölla (SE)	
(72) LARSSON, Magnus	
KLANG, Richard	
(74) Danubia Szabadalmi és Jogi Iroda Kft., 1051 Budapest, (HU)	
(54) Gyorsszárító berendezés termék szárítására és eljárás termék szárítására gyorszárító berendezésben	
(51) F26B 11/14	(2006.01)

F26B 3/092 (2006.01)

F26B 21/00 (2006.01)

(13) **T2**

(11) **E069160**

(21) **E 19 780864**

(96) **EP 20190780864** 2019.04.08.

(97) **EP 3775749 A1** 2019.10.10.

EP 3775749 B1 2024.08.28.

(73) Thermal Engineering International (USA) Inc., La Palma, CA 90623 (US)

(72) NITZKEN, Joseph, A.

(74) Danubia Szabadalmi és Jogi Iroda Kft., 1051 Budapest, (HU)

(54) **Két irányban önerősítő tömítések**

(51) **F28F 9/02** (2006.01)

F16J 15/06 (2006.01)

F16J 15/46 (2006.01)

F28D 7/00 (2006.01)

(13) **T2**

(30) 201815946896 2018.04.06. US

(11) **E069017**

(21) **E 22 209357**

(96) **EP 20220209357** 2022.11.24.

(97) **EP 4224105 A1** 2023.08.09.

EP 4224105 B1 2024.10.16.

(73) Blaser Group GmbH, 88316 Isny (DE)

(72) Seidl, Paul

(74) INNOPLEX Iparjogvédelmi Kft., 1036 Budapest, (HU)

(54) **Kézfegyver elsütő szerkezete**

(51) **F41A 17/46** (2006.01)

(13) **T2**

(30) 102022102809 2022.02.07. DE

(11) **E068704**

(21) **E 19 823781**

(96) **EP 20190823781** 2019.12.04.

(97) **EP 3891460 A1** 2020.06.11.

EP 3891460 B1 2024.07.10.

(73) Sako OY, 11100 Riihimäki (FI)

(72) TÖRMÄNEN, Hannu

(74) Ivánka Gábor László, 1122 Budapest, (HU)

(54) **Tűzfegyver reteszének ütőszeg biztosítása**

(51) **F41A 17/66** (2006.01)

F41A 3/26 (2006.01)

(13) **T2**

(30) 20186045 2018.12.04. FI

(11) **E069277**

(21) **E 23 151658**

(96) EP 20230151658 2023.01.16.

(97) EP 4224108 A1 2023.08.09.

EP 4224108 B1 2024.07.17.

(73) Sako OY, 11100 Riihimäki (FI)

(72) SCHRÖDL, Christoph

(74) Ivánka Gábor László, 1122 Budapest, (HU)

(54) **Tűzfegyver elsütőszerkezete és tűzfegyver elsütési módszere**

(51) F41A 19/12 (2006.01)

F41A 19/10 (2006.01)

F41A 19/44 (2006.01)

F41A 19/45 (2006.01)

F41A 19/46 (2006.01)

(13) T2

(30) 20225094 2022.02.04. FI

(11) E069114

(21) E 19 162815

(96) EP 20190162815 2019.03.14.

(97) EP 3543640 A2 2019.09.25.

EP 3543640 B1 2024.08.14.

(73) Diehl Defence GmbH & Co. KG, 88662 Überlingen (DE)

(72) Stubenrauch, Philipp

(74) Danubia Szabadalmi és Jogi Iroda Kft., 1051 Budapest, (HU)

(54) **Lövedék kifordítható szárnyakkal és egy közös, a hossztengely körül elforgatható arretáló alkatrészszel a szárnyak oldható arretálására a befordított helyzetben**

(51) F42B 10/14 (2006.01)

F42B 10/20 (2006.01)

(13) T2

(30) 102018002321 2018.03.21. DE

(11) E068961

(21) E 21 172065

(96) EP 20210172065 2021.05.04.

(97) EP 3907463 A1 2021.11.10.

EP 3907463 B1 2024.08.21.

(73) Diehl Defence GmbH & Co. KG, 88662 Überlingen (DE)

(72) Weikl, Arne

Schmid, Daniel

(74) Danubia Szabadalmi és Jogi Iroda Kft., 1051 Budapest, (HU)

(54) **Támadóeszköz-elrendezés, lövedék és eljárás**

(51) F42B 12/50 (2006.01)

F41H 11/02 (2006.01)

(13) T2

(30) 102020002776 2020.05.09. DE

(11) E069307

(21) E 22 166892

(96) EP 20220166892 2022.04.06.

(97) EP 4257929 A1 2023.10.11.

EP 4257929 B1 2024.08.21.

(73) RVMagnetics, a.s., 042 18 Kosice (SK)

(72) Varga, Rastislav

(74) Ivánka Gábor László, 1122 Budapest, (HU)

(54) Fizikai mennyiség mérőrendszer és/vagy helyzetmérés bistabil mágneses huzallal, mérési módszer

(51) G01D 5/14 (2006.01)

G01P 3/481 (2006.01)

(13) T2

(11) E068981

(21) E 19 182747

(96) EP 20190182747 2019.06.26.

(97) EP 3757521 A1 2020.12.30.

EP 3757521 B1 2024.10.16.

(73) Dafine Engineering OÜ, 11317 Tallinn (EE)

(72) Vasko, Veiko

Pruul, Rando

(74) Dr. Hatházi Vera Ügyvédi Iroda, 1013 Budapest, (HU)

(54) Pneumatikus helyzetértékelő

(51) G01D 5/25 (2006.01)

(13) T2

(11) E069283

(21) E 20 702336

(96) EP 20200702336 2020.02.05.

(97) EP 3935355 A1 2020.09.17.

EP 3935355 B1 2024.10.30.

(73) Kistler Holding AG, 8408 Winterthur (CH)

(72) Hailesilassie, Biruk

(74) Ivánka Gábor László, 1122 Budapest, (HU)

(54) WIM-érzékelő és wim-érzékelő kalibrálása és helyének kiválasztása

(51) G01G 19/02 (2006.01)

(13) T2

(30) 19161646 2019.03.08. EP

(11) E068938

(21) E 21 759809

(96) EP 20210759809 2021.02.10.

(97) EP 4113075 A1 2021.09.02.

EP 4113075 B1 2024.10.09.

(73) DENSO CORPORATION, Kariya-city, Aichi 448-8661 (JP)

(72) TSUCHIYA, Yuuki

KUROSAWA, Masanori

TANAKA, Kou

NISHIGAKI, Kazuhiro

(74) Danubia Szabadalmi és Jogi Iroda Kft., 1051 Budapest, (HU)

(54) Kopogásmeghatározó eszköz és kopogásvezérlő eszköz

(51) G01H 1/00 (2006.01)

F02D 35/02 (2006.01)

F02D 41/14	(2006.01)
F02D 41/28	(2006.01)
G01L 23/22	(2006.01)
G01M 15/11	(2006.01)
G01M 15/12	(2006.01)
(13) T2	
(30) 2020030926	2020.02.26. JP

(11) E069278	
(21) E 19 746170	
(96) EP 20190746170	2019.06.26.
(97) EP 3814736 A1	2020.01.02.
EP 3814736 B1	2024.07.31.
(73)	SCS CONCEPT S.R.L., 20095 Cusano Milanino (MI) (IT)
(72)	CABREL, Marco BOCCELLATO, Roberto
(74)	Ivánka Gábor László, 1122 Budapest, (HU)
(54)	Készülék, rendszer és módszer csavarozó eszközök tesztelésére
(51) G01L 5/24	(2006.01)
G01L 25/00	(2006.01)
(13) T2	
(30) 201800006705	2018.06.27. IT

(11) E068928	
(21) E 20 382185	
(96) EP 20200382185	2020.03.12.
(97) EP 3879254 A1	2021.09.15.
EP 3879254 B1	2024.09.11.
(73)	VRAIA CORP, S.L., 03680 Aspe, Alicante (ES)
(72)	Martínez Alejo, Juan Llombart Gavalda, Juan José
(74)	Danubia Szabadalmi és Jogi Iroda Kft., 1051 Budapest, (HU)
(54)	Gumiabroncs-vizsgáló eljárás
(51) G01M 17/02	(2006.01)
B60C 25/00	(2006.01)
(13) T2	

(11) E069299	
(21) E 21 958587	
(96) EP 20210958587	2021.10.27.
(97) EP 4209778 A1	2023.05.04.
EP 4209778 B1	2024.10.09.
(73)	Contemporary Amperex Technology (Hong Kong) Limited, Central, Central And Western District (CN)
(72)	CHEN, Can HUANG, Qiangwei WANG, Zhiyu
(74)	Danubia Szabadalmi és Jogi Iroda Kft., 1051 Budapest, (HU)
(54)	Akkumulátorfűl detektálási eljárás és berendezés, és tárolóközeg
(51) G01N 21/88	(2006.01)

	H01M 4/04	(2006.01)
(13)	T2	

(11)	E069161	
(21)	E 18 808076	
(96)	EP 20180808076	2018.11.15.
(97)	EP 3710818 A1	2019.05.23.
	EP 3710818 B1	2024.09.11.
(73)	4T2 Sensors Ltd, Sutton Coldfield, West Midlands B72 1TJ (GB)	
(72)	SMITH, Alexander Edward SWINBOURNE, Maxim Harry Joseph	
(74)	SBGK Szabadalmi Ügyvivői Iroda, 1062 Budapest, (HU)	
(54)	Berendezés folyadék megfigyelésére	
(51)	G01N 27/06	(2006.01)
	G01R 27/26	(2006.01)
(13)	T2	
(30)	201718916	2017.11.15. GB

(11)	E069328	
(21)	E 20 899245	
(96)	EP 20200899245	2020.11.19.
(97)	EP 3988931 A1	2021.06.17.
	EP 3988931 B1	2024.11.06.
(73)	LG Energy Solution, Ltd., Seoul 07335 (KR)	
(72)	PARK, Ji Hye	
(74)	Danubia Szabadalmi és Jogi Iroda Kft., 1051 Budapest, (HU)	
(54)	Eljárás és eszköz kötőanyag diszperzió kiértékelésére elektróda keverékrétegben	
(51)	G01N 27/416	(2006.01)
	G01R 31/36	(2006.01)
	H01M 4/04	(2006.01)
	H01M 4/62	(2006.01)
(13)	T2	
(30)	20190162497	2019.12.09. KR

(11)	E068936	
(21)	E 17 732050	
(96)	EP 20170732050	2017.06.12.
(97)	EP 3469361 A1	2017.12.14.
	EP 3469361 B1	2024.07.31.
(73)	Gadeta B.V., 3584 CM Utrecht (NL) Albert-Ludwigs-Universität Freiburg, 79098 Freiburg (DE)	
(72)	KUBALL, Jürgen Herbert Ernst JANSSEN, Anke BERINGER, Dennis FISCH, Paul VILLACORTA HIDALGO, Jose Alberto	
(74)	Danubia Szabadalmi és Jogi Iroda Kft., 1051 Budapest, (HU)	
(54)	Új eljárás tumorellenes vagy fertőzés elleni választ közvetítő deltaT-sejt- (vagy gammaT-sejt-) receptor-láncok vagy azok részeinek azonosítására	

(51) **G01N 33/50** (2006.01)
G01N 33/569 (2006.01)

(13) **T2**

(30) 16173970 2016.06.10. EP
 16173986 2016.06.10. EP

(11) **E069222**

(21) **E 21 171485**

(96) **EP 20210171485** 2021.04.30.

(97) **EP 3910350 A1** 2021.11.17.

EP 3910350 B1 2024.09.04.

(73) EPA GmbH, 63486 Bruchköbel (DE)

(72) DIENERSBERGER, Wolfgang

(74) Danubia Szabadalmi és Jogi Iroda Kft., 1051 Budapest, (HU)

(54) **Eljárás és áramköri szerelvény többfázisú villamosenergia-hálózat aszimmetriájának vagy szimmetriájának detektálására**

(51) **G01R 29/16** (2006.01)

(13) **T2**

(30) 102020111893 2020.04.30. DE

(11) **E068861**

(21) **E 19 201087**

(96) **EP 20190201087** 2019.10.02.

(97) **EP 3637116 A1** 2020.04.15.

EP 3637116 B1 2024.08.14.

(73) Continental Automotive Technologies GmbH, 30175 Hannover (DE)

(72) Schramme, Martin

(74) Danubia Szabadalmi és Jogi Iroda Kft., 1051 Budapest, (HU)

(54) **Érzékelő, valamint eljárás annak ellenőrzésére**

(51) **G01R 31/00** (2006.01)

G01R 31/28 (2006.01)

G01R 35/00 (2006.01)

(13) **T2**

(30) 102018217532 2018.10.12. DE

(11) **E069304**

(21) **E 17 889917**

(96) **EP 20170889917** 2017.10.26.

(97) **EP 3567390 A1** 2018.07.12.

EP 3567390 B1 2024.10.09.

(73) Samsung SDI Co., Ltd., Yongin-si, Gyeonggi-do 17084 (KR)

(72) KIM, Hwa-Su

HIDAKA, Takao

SON, Cheolgi

JUNG, Jiwon

CHO, Wonkyoung

(74) SBGK Szabadalmi Ügyvivői Iroda, 1062 Budapest, (HU)

(54) **Feszültségérzékelő integrált áramkör és azt tartalmazó akkumulátorkezelő rendszer**

(51) **G01R 31/36** (2006.01)

G01R 19/32 (2006.01)
G01R 31/396 (2019.01)
H01M 10/42 (2006.01)
H01M 10/48 (2006.01)
H01M 10/63 (2014.01)
H02J 7/00 (2006.01)

(13) **T2**

(30) 20170000776 2017.01.03. KR

(11) **E068942**

(21) **E 13 861312**

(96) **EP 20130861312** 2013.12.03.

(97) **EP 2894487 A1** 2014.06.12.

EP 2894487 B1 2024.10.02.

(73) LG Energy Solution, Ltd., Seoul 07335 (KR)

(72) JOE, Won-Tae

CHA, Sun-Young

(74) Danubia Szabadalmi és Jogi Iroda Kft., 1051 Budapest, (HU)

(54) **Készülék és eljárás egy másodlagos akkumulátor paramétereinek becslésére**

(51) **G01R 31/36** (2006.01)

G01R 31/3842 (2019.01)

(13) **T2**

(30) 20120139050 2012.12.03. KR

(11) **E069143**

(21) **E 19 750279**

(96) **EP 20190750279** 2019.01.15.

(97) **EP 3674726 A1** 2019.08.15.

EP 3674726 B1 2024.11.06.

(73) LG Energy Solution, Ltd., Seoul 07335 (KR)

(72) AHN, Hyoung Jun

(74) Danubia Szabadalmi és Jogi Iroda Kft., 1051 Budapest, (HU)

(54) **Eljárás helyettesítő kapcsolás modell paraméterek becslésére akkumulátorhoz, valamint akkumulátor-felügyeleti rendszer**

(51) **G01R 31/367** (2019.01)

G01R 31/382 (2019.01)

G01R 31/3842 (2019.01)

G01R 31/389 (2019.01)

H01M 10/42 (2006.01)

(13) **T2**

(30) 20180015139 2018.02.07. KR

(11) **E068956**

(21) **E 20 900671**

(96) **EP 20200900671** 2020.12.11.

(97) **EP 4024067 A1** 2021.06.17.

EP 4024067 B1 2024.10.23.

(73) LG ENERGY SOLUTION, LTD., Seoul 07335 (KR)

(72) LEE, Bom-Jin

(74) Danubia Szabadalmi és Jogi Iroda Kft., 1051 Budapest, (HU)

(54) Akkumulátor-felügyeleti rendszer, akkumulátorcsomag, elektromos jármű és akkumulátor-felügyeleti eljárás

(51) **G01R 31/367** (2019.01)

B60L 3/12 (2006.01)

B60L 58/12 (2019.01)

G01R 31/388 (2019.01)

H01M 10/42 (2006.01)

H01M 10/48 (2006.01)

(13) **T2**

(30) 20190164892 2019.12.11. KR

(11) **E068903**

(21) **E 21 854549**

(96) **EP 20210854549** 2021.08.03.

(97) **EP 4166963 A1** 2022.02.10.

EP 4166963 B1 2024.10.30.

(73) LG Energy Solution, Ltd., Seoul 07335 (KR)

(72) LEE, Hyun-Jun

(74) SBGK Szabadalmi Ügyvivői Iroda, 1062 Budapest, (HU)

(54) Akkumulátor diagnosztikai eszköz, akkumulátorcsomag, akkumulátor rendszer, és akkumulátor diagnosztikai eljárás

(51) **G01R 31/3835** (2019.01)

G01R 19/00 (2006.01)

G01R 19/165 (2006.01)

G01R 19/30 (2006.01)

G01R 31/36 (2006.01)

G01R 31/367 (2019.01)

G01R 31/396 (2019.01)

(13) **T2**

(30) 20200096786 2020.08.03. KR

(11) **E069242**

(21) **E 22 158033**

(96) **EP 20220158033** 2022.02.22.

(97) **EP 4050356 A1** 2022.08.31.

EP 4050356 B1 2024.09.18.

(73) Samsung SDI Co., Ltd., Yongin-si, Gyeonggi-do 17084 (KR)

(72) HONG, Sang Jin

SIM, Sang Bong

(74) SBGK Szabadalmi Ügyvivői Iroda, 1062 Budapest, (HU)

(54) Akkumulátorkezelő rendszer

(51) **G01R 31/3835** (2019.01)

G01R 31/396 (2019.01)

H02J 7/00 (2006.01)

(13) **T2**

(30) 20210023915 2021.02.23. KR

(11) **E068974**

-
- (21) **E 20 736203**
- (96) **EP 20200736203** 2020.01.03.
- (97) **EP 3889625 A1** 2021.10.06.
- EP 3889625 B1** 2024.10.30.
- (73) LG Energy Solution, Ltd., Seoul 07335 (KR)
- (72) LEE, Won Tae
LEE, Chang Bok
HWANG, Sung Tack
- (74) SBGK Szabadalmi Ügyvivői Iroda, 1062 Budapest, (HU)
- (54) **Akkumulátoráram mérő eszköz és eljárás**
- (51) **G01R 31/3842** (2019.01)
G01R 19/00 (2006.01)
G01R 19/25 (2006.01)
G01R 19/32 (2006.01)
G01R 31/374 (2019.01)
G01R 31/382 (2019.01)
- (13) **T2**
- (30) 20190001151 2019.01.04. KR
-

- (11) **E069101**
- (21) **E 21 880484**
- (96) **EP 20210880484** 2021.10.12.
- (97) **EP 4131573 A1** 2022.04.21.
- EP 4131573 B1** 2024.09.25.
- (73) LG Energy Solution, Ltd., Seoul 07335 (KR)
- (72) WOO, Kyung-Hwa
BAE, Yoon-Jung
CHA, A-Ming
- (74) Pintz és Társai Kft., 1085 Budapest, (HU)
- (54) **Akkumulátor diagnosztikai készülék és eljárás**
- (51) **G01R 31/389** (2019.01)
G01R 31/382 (2019.01)
G01R 31/387 (2019.01)
G01R 31/392 (2019.01)
H01M 10/42 (2006.01)
H01M 10/44 (2006.01)
H01M 10/48 (2006.01)
H01M 10/615 (2014.01)
H02J 7/00 (2006.01)
- (13) **T2**
- (30) 20200131451 2020.10.12. KR
-

- (11) **E069107**
- (21) **E 19 763572**
- (96) **EP 20190763572** 2019.03.07.
- (97) **EP 3712629 A1** 2020.09.23.
- EP 3712629 B1** 2024.10.30.
- (73) LG Energy Solution, Ltd., Seoul 07335 (KR)
- (72) CHUNG, Dae Sik
-

KIM, Jee Ho

(74) Danubia Szabadalmi és Jogi Iroda Kft., 1051 Budapest, (HU)

(54) Készülék és eljárás akkumulátor egészségi állapotának (SOH) előrejelzésére**(51) G01R 31/392** (2019.01)**G01R 31/36** (2006.01)**G01R 31/367** (2019.01)**(13) T2**

(30) 20180027052 2018.03.07. KR

20190025819 2019.03.06. KR

(11) E069130**(21) E 21 880482****(96) EP 20210880482** 2021.10.12.**(97) EP 4167345 A1** 2022.04.21.**EP 4167345 B1** 2024.09.25.

(73) LG Energy Solution, Ltd., Seoul 07335 (KR)

(72) WOO, Kyung-Hwa

BAE, Yoon-Jung

CHA, A-Ming

(74) Pintz és Társai Kft., 1085 Budapest, (HU)

(54) Akkumulátor diagnosztikai készülék és eljárás**(51) G01R 31/392** (2019.01)**G01R 19/165** (2006.01)**G01R 31/382** (2019.01)**G01R 31/389** (2019.01)**H01M 10/42** (2006.01)**H01M 10/48** (2006.01)**H01M 10/615** (2014.01)**(13) T2**

(30) 20200131450 2020.10.12. KR

(11) E068957**(21) E 20 846850****(96) EP 20200846850** 2020.07.28.**(97) EP 3982140 A1** 2021.02.04.**EP 3982140 B1** 2024.10.02.

(73) LG Energy Solution, Ltd., Seoul 07335 (KR)

(72) YOON, Ho Byung

KIM, Young Hwan

LEE, Hu Jun

KIM, Jeong Wan

(74) Danubia Szabadalmi és Jogi Iroda Kft., 1051 Budapest, (HU)

(54) Akkumulátor-felügyeleti rendszer, akkumulátorcsomag, elektromos jármű és akkumulátor-felügyeleti eljárás**(51) G01R 31/392** (2019.01)**G01R 31/36** (2006.01)**G01R 31/382** (2019.01)**G01R 31/396** (2019.01)**(13) T2**

(30) 20190091980 2019.07.29. KR

(11) **E068916**

(21) **E 19 918598**

(96) **EP 20190918598** 2019.11.28.

(97) **EP 3940405 A1** 2020.09.17.

EP 3940405 B1 2024.09.11.

(73) Samsung SDI Co., Ltd., Yongin-si, Gyeonggi-do 17084 (KR)

(72) LIM, Byeong Hui

HWANG, Yong Jun

RAYAPPAN, Christober

KIM, Gi Heon

KIM, Jake

PAEK, Sung Wook

(74) SBGK Szabadalmi Ügyvivői Iroda, 1062 Budapest, (HU)

(54) **Eljárás akkumulátor egészségi állapotának becslésére**

(51) **G01R 31/392** (2019.01)

B60L 58/16 (2019.01)

G01R 31/36 (2006.01)

G01R 31/367 (2019.01)

G01R 31/382 (2019.01)

G01R 31/396 (2019.01)

(13) **T2**

(30) 20190028155 2019.03.12. KR

(11) **E069121**

(21) **E 20 871810**

(96) **EP 20200871810** 2020.09.16.

(97) **EP 4024070 A1** 2021.04.08.

EP 4024070 B1 2024.10.30.

(73) LG ENERGY SOLUTION, LTD., Seoul 07335 (KR)

(72) SONG, Hyeon-Jin

(74) Danubia Szabadalmi és Jogi Iroda Kft., 1051 Budapest, (HU)

(54) **Akkumulátorkezelő eszköz**

(51) **G01R 31/64** (2020.01)

G01R 1/20 (2006.01)

G01R 31/42 (2006.01)

H01M 10/42 (2006.01)

H01M 10/48 (2006.01)

(13) **T2**

(30) 20190123403 2019.10.04. KR

(11) **E069301**

(21) **E 19 202751**

(96) **EP 20190202751** 2019.10.11.

(97) **EP 3805808 A1** 2021.04.14.

EP 3805808 B1 2024.10.02.

(73) Umwelt- und Ingenieurtechnik GmbH Dresden, 01109 Dresden (DE)

(72) MÄRTEN, Dr. Gottfried Horst

SCHUBERT, Dr. Jens

(74) Paul Cosmovici, 010641 Bucharest, (RO)

(54) Eljárás és eszköz radionuklidok mennyiségi meghatározására folyékony közegben

(51) G01T 1/167 (2006.01)

(13) T2

(11) E069313

(21) E 17 722162

(96) EP 20170722162 2017.04.21.

(97) EP 3449287 A1 2017.11.02.

EP 3449287 B1 2024.03.20.

(73) Wigner Research Center for Physics of the Hungarian Academy of Science, 1121 Budapest (HU)

University of Tokyo, Tokyo 113-0033 (JP)

(72) VARGA, Dezső

OLÁH, László

HAMAR, Gergő

TANAKA, Hiroyuki

KUSAGAYA, Tarou

(74) Dr. Krajnyák & Társa Ügyvédi Iroda, 1012 Budapest, (HU)

(54) Műográfiai megfigyelőműszer

(51) G01T 1/29 (2006.01)

G01V 5/00 (2006.01)

(13) T2

(30) 2016087436 2016.04.25. JP

(11) E069058

(21) E 19 932669

(96) EP 20190932669 2019.12.13.

(97) EP 3907538 A1 2020.12.17.

EP 3907538 B1 2024.10.23.

(73) Fiberhome Telecommunication Technologies Co., Ltd, Wuhan, Hubei 430000 (CN)

Ruiguang Telecommunication Technologies Co., Ltd., Wuhan, Hubei 430074 (CN)

Fiberhome Fujikura Optic Technology Co., Ltd, Wuhan, Hubei 430000 (CN)

(72) LUO, Wenyong

YU, Huang

WU, Shujian

LI, Wei

YU, Zhiqiang

DU, Cheng

KE, Yili

ZHANG, Tao

ZHU, Qiao

ZENG, Fanqiu

(74) Dr. Kocsomba Nelli Ügyvédi Iroda, 1068 Budapest, (HU)

(54) Ultraalacsony csillapítású, nagy hatásos felülettel rendelkező, egymódusú optikai szál

(51) G02B 6/036 (2006.01)

G02B 6/02 (2006.01)

G02B 6/028 (2006.01)

(13) T2

(30) 201910507964 2019.06.12. CN

(11) **E068887**

(21) **E 22 721434**

(96) **EP 20220721434** 2022.04.22.

(97) **EP 4208752 A1** 2022.11.03.

EP 4208752 B1 2024.08.07.

(73) CooperVision International Limited, Fareham PO15 5RL (GB)

(72) CHAMBERLAIN, Paul

BRADLEY, Arthur

ARUMUGAM, Baskar

WEBBER, Martin

HAMMOND, David S

(74) Gödölle, Kékes, Mészáros & Szabó Szabadalmi és Védjegy Iroda, 1024 Budapest, (HU)

(54) **Kontaktlencse miópia kialakulásának vagy progressziójának megelőzésére vagy lassítására és vonatkozó eljárások**

(51) **G02C 7/04** (2006.01)

(13) **T2**

(30) 202163181247 P 2021.04.29. US

(11) **E069050**

(21) **E 21 749337**

(96) **EP 20210749337** 2021.07.27.

(97) **EP 4189469 A1** 2022.02.03.

EP 4189469 B1 2024.09.25.

(73) Alcon Inc., 1701 Fribourg (CH)

(72) QIU, Yongxing

PRUITT, John Dallas

DAUENHAUER, Ciara

CHIANG, Chung-Yuan

OYLER, Paul William

TUCKER, Robert Carey

(74) Danubia Szabadalmi és Jogi Iroda Kft., 1051 Budapest, (HU)

(54) **Puhább lencsefelületekkel rendelkező kontaktlencsék**

(51) **G02C 7/04** (2006.01)

B29D 11/00 (2006.01)

G02B 1/04 (2006.01)

(13) **T2**

(30) 202063057478 P 2020.07.28. US

(11) **E068991**

(21) **E 21 718966**

(96) **EP 20210718966** 2021.03.29.

(97) **EP 4133330 A1** 2021.10.14.

EP 4133330 B1 2024.08.07.

(73) KNDS France, 78034 Versailles Cedex (FR)

Institut Mines Telecom, 91120 Palaiseau (FR)

CY Cergy Paris Université, 95011 Cergy-Pontoise Cedex (FR)

(72) DUPONT, Laurent

CHRUN, Jonathan
 VANCAEYZEELE, Cedric
 VIDAL, Frédéric
 AUBERT, Pierre Henri
 LEGALL, Stephen
 FAGOUR, Sébastien
 PETITPAS, Eric

(74) BUDAPATENT Szabadalmi és Védjegy Iroda Kft., 1023 Budapest, (HU)

(54) Infravörös visszaverő képesség szabályozására szolgáló eszköz

(51) G02F 1/167 (2006.01)

G02F 1/1343 (2006.01)

G02F 1/1675 (2019.01)

G02F 1/1676 (2019.01)

G02F 1/16761 (2019.01)

G02F 1/16762 (2019.01)

G02F 1/1677 (2019.01)

(13) T2

(30) 2003338 2020.04.08. FR

(11) E068854

(21) E 21 184672

(96) EP 20210184672 2021.07.09.

(97) EP 3992746 A1 2022.05.04.

EP 3992746 B1 2024.09.25.

(73) Samsung SDS Co., Ltd., Songpa-gu, Seoul (KR)

(72) Ryu, Ho Sang

Han, Kyoung Il

Kim, Jin Kyung

(74) SBGK Szabadalmi Ügyvivői Iroda, 1062 Budapest, (HU)

(54) Eljárás és berendezés automatizált irányított jármű vezérlésére

(51) G05D 1/00 (2006.01)

(13) T2

(30) 20200143001 2020.10.30. KR

(11) E068902

(21) E 22 166971

(96) EP 20220166971 2017.08.02.

(97) EP 4043997 A1 2022.08.17.

EP 4043997 B1 2024.10.02.

(73) Samsung Electronics Co., Ltd., Suwon-si, Gyeonggi-do 16677 (KR)

(72) CHEONG, Yu-Sun

KANG, Byung-Jin

KWON, Yong-Jin

KIM, Gae-Youn

KIM, Dae-Myung

SONG, Kwon-Ho

LEE, Dong-Oh

LEE, Suk-Jae

CHO, Kwang-Hyun

CHOI, Byeng-Seok

LEE, Ju-Yeong

HONG, Hyun-Ju

(74) SBGK Szabadalmi Ügyvivői Iroda, 1062 Budapest, (HU)

(54) Eljárás kijelző vezérlésére, tárolóeszköz és elektronikus eszköz

(51) G06F 1/16 (2006.01)

G06F 1/3215 (2019.01)

G06F 1/3234 (2019.01)

G06F 1/3287 (2019.01)

G06F 3/0482 (2013.01)

G06F 3/04842 (2022.01)

G06F 3/0488 (2013.01)

G06F 3/04883 (2022.01)

H04M 1/02 (2006.01)

H04W 4/02 (2009.01)

(13) T2

(30) 20160099173 2016.08.03. KR

(11) E069275

(21) E 19 844275

(96) EP 20190844275 2019.08.01.

(97) EP 3807972 A1 2020.02.06.

EP 3807972 B1 2024.10.02.

(73) Crusoe Energy Systems Inc., Denver, CO 80206 (US)

(72) CAVNESS, Charles

LOCHMILLER, Chase

PARKER, Kenneth

(74) SBGK Szabadalmi Ügyvivői Iroda, 1062 Budapest, (HU)

(54) Rendszerek és eljárások energia termelésre földgázból és annak felhasználására

(51) G06F 1/32 (2006.01)

F02C 3/22 (2006.01)

G06Q 20/06 (2012.01)

G06Q 20/08 (2012.01)

G06Q 20/14 (2012.01)

G06Q 20/36 (2012.01)

(13) T2

(30) 201862713368 P 2018.08.01. US

(11) E069005

(21) E 20 701987

(96) EP 20200701987 2020.01.23.

(97) EP 3918470 A1 2020.08.06.

EP 3918470 B1 2024.10.16.

(73) International Business Machines Corporation, Armonk, New York 10504 (US)

(72) GIAMEI, Bruce, Conrad

SOFIA, Anthony, Thomas

KLEIN, Matthias

WEISHAUPT, Simon

FARRELL, Mark

SLEGEL, Timothy

MISHRA, Ashutosh

JACOBI, Christian

(74) Danubia Szabadalmi és Jogi Iroda Kft., 1051 Budapest, (HU)

(54) Adatok tömörítésénél/kibontásánál használandó előzmény puffert meghatározó tömörítési/kibontási utasítás**(51) G06F 9/30** (2006.01)**(13) T2**

(30) 201916263786 2019.01.31. US

(11) E068945**(21) E 21 207849****(96) EP 20210207849** 2015.02.19.**(97) EP 4009204 A1** 2022.06.08.**EP 4009204 B1** 2024.10.09.

(73) Samsung Electronics Co., Ltd., Gyeonggi-do, 443-742 (KR)

(72) An, Teain

Kim, Taeho

Kim, Hyungjoon

Park, Seulhan

Park, Jonghoon

You, Heejun

Lee, Yangsoo

Chang, Moonsu

Hyeon, Jinho

(74) SBGK Szabadalmi Ügyvivői Iroda, 1062 Budapest, (HU)

(54) Eljárás és berendezés biometrikus információ feldolgozására elektronikus eszközben**(51) G06F 21/32** (2013.01)**G06F 21/74** (2013.01)**(13) T2**

(30) 20140019226 2014.02.19. KR

(11) E068892**(21) E 18 868645****(96) EP 20180868645** 2018.05.09.**(97) EP 3699797 A1** 2019.04.25.**EP 3699797 B1** 2024.08.28.

(73) CRSC Research & Design Institute Group Co., Ltd., Beijing 100070 (CN)

(72) WANG, Yimin

WANG, Hailong

LIU, Zhen

ZUO, Lin

GUO, Weiwei

HUANG, Yaqian

YE, Feng

LIU, Xiaodong

(74) SBGK Szabadalmi Ügyvivői Iroda, 1062 Budapest, (HU)

(54) Adatfeldolgozási eljárás és berendezés, és számítógépes berendezés**(51) G06F 21/57** (2013.01)

G06F 9/52	(2006.01)
G06F 9/54	(2006.01)
G06F 11/20	(2006.01)
(13) T2	
(30) 201710972563	2017.10.18. CN

(11) E069252	
(21) E 22 186437	
(96) EP 20220186437	2018.09.26.
(97) EP 4109337 A1	2022.12.28.
EP 4109337 B1	2024.08.28.
(73) Composecure LLC, Somerset, NJ 08873 (US)	
(72) LOWE, Adam DASILVA, Luis	
(74) Danubia Szabadalmi és Jogi Iroda Kft., 1051 Budapest, (HU)	
(54) Fém, kerámia vagy kerámia-bevonatos tranzakciós kártya ablakkal vagy ablakmintázattal és háttérvilágítással	
(51) G06K 19/06	(2006.01)
B42D 25/00	(2014.01)
B42D 25/22	(2014.01)
B42D 25/23	(2014.01)
B42D 25/346	(2014.01)
B42D 25/351	(2014.01)
B42D 25/36	(2014.01)
B42D 25/40	(2014.01)
(13) T2	
(30) 201762573789 P	2017.10.18. US
201762610745 P	2017.12.27. US
201862686358 P	2018.06.18. US

(11) E069146	
(21) E 21 956987	
(96) EP 20210956987	2021.09.14.
(97) EP 4209988 A1	2023.03.23.
EP 4209988 B1	2024.09.04.
(73) Contemporary Amperex Technology (Hong Kong) Limited, Central, Central And Western District (HK)	
(72) TU, Yinhang LIU, Xiaofeng SONG, Shichuang	
(74) Danubia Szabadalmi és Jogi Iroda Kft., 1051 Budapest, (HU)	
(54) Érzékelési eljárás, elektronikus eszköz és számítógéppel olvasható tárolóközeg	
(51) G06T 7/00	(2006.01)
G06T 7/73	(2017.01)
(13) T2	

(11) E069259	
(21) E 22 888607	
(96) EP 20220888607	2022.07.29.
(97) EP 4343691 A1	2024.03.27.

EP 4343691 B1 2024.09.04.

(73) Contemporary Ampere Technology (Hong Kong) Limited, Central, Central And Western District (HK)

(72) SHU, Annan

JIANG, Guannan

WANG, Zhiyu

(74) Danubia Szabadalmi és Jogi Iroda Kft., 1051 Budapest, (HU)

(54) Eljárás és berendezés cellahibát észlelő modell tanítására

(51) G06T 7/00 (2006.01)

G06N 3/045 (2023.01)

G06N 3/096 (2023.01)

(13) T2

(11) E068863

(21) E 21 958589

(96) EP 20210958589 2021.10.26.

(97) EP 4209993 A1 2023.05.04.

EP 4209993 B1 2024.10.02.

(73) Contemporary Ampere Technology (Hong Kong) Limited, Central, Central And Western District (HK)

(72) JIANG, Guannan

HAN, Lili

(74) Danubia Szabadalmi és Jogi Iroda Kft., 1051 Budapest, (HU)

(54) Képfeldolgozási eljárás

(51) G06T 7/00 (2006.01)

(13) T2

(11) E068891

(21) E 19 849095

(96) EP 20190849095 2019.04.03.

(97) EP 3839806 A1 2020.02.20.

EP 3839806 B1 2024.09.04.

(73) Zhejiang Uniview Technologies Co., Ltd., Hangzhou, Zhejiang 310051 (CN)

(72) WANG, Hui

(74) SBGK Szabadalmi Ügyvivői Iroda, 1062 Budapest, (HU)

(54) Arcfelismerő eljárás, arcfelismerő rendszer, és elektronikus eszköz

(51) G06V 40/16 (2022.01)

(13) T2

(30) 201810919221 2018.08.13. CN

(11) E068858

(21) E 18 196521

(96) EP 20180196521 2011.06.24.

(97) EP 3477606 A1 2019.05.01.

EP 3477606 B1 2024.07.24.

(73) Tomra Systems ASA, 1385 Asker (NO)

(72) KIRKERUD, Vidar

Lunde, Tom

(74) Danubia Szabadalmi és Jogi Iroda Kft., 1051 Budapest, (HU)

(54) Rendszer és eljárás jellemzők leolvasására visszaváltó gépekben

(51) G07F 7/06 (2006.01)

(13) T2

(11) E069023**(21) E 20 189991****(96) EP 20200189991** 2014.06.13.**(97) EP 3751544 A1** 2020.12.16.**EP 3751544 B1** 2024.08.21.**(73)** AMST-Systemtechnik GmbH, 5282 Ranshofen (AT)**(72)** Tischer, Wolfgang

Prokop, Günther

(74) Danubia Szabadalmi és Jogi Iroda Kft., 1051 Budapest, (HU)**(54) Nagy dinamikájú önjáró menetszimulátor****(51) G09B 9/04** (2006.01)**A63G 31/16** (2006.01)**B60G 17/00** (2006.01)**B60G 21/00** (2006.01)**G09B 9/05** (2006.01)**G09B 9/06** (2006.01)**(13) T2****(30)** 20213 U 2013.06.13. AT

8662013 2013.11.11. AT

(11) E068918**(21) E 19 193948****(96) EP 20190193948** 2014.05.07.**(97) EP 3640938 A1** 2020.04.22.**EP 3640938 B1** 2024.07.03.**(73)** Adeia Guides Inc., San Jose CA 95134 (US)**(72)** ARAVAMUDAN, Murali

WELLING, Girish

GILL, Daren

ARDHANARI, Sankar

BARVE, Rakesh

VENKATARAMAN, Sashikumar

(74) Dr. Kocsomba Nelli Ügyvédi Iroda, 1068 Budapest, (HU)**(54) Inkrementális beszédbemeneti felület valós idejű visszajelzéssel****(51) G10L 15/22** (2006.01)**G06F 16/245** (2019.01)**G06F 16/432** (2019.01)**G06F 40/00** (2020.01)**G10L 25/54** (2013.01)**(13) T2****(30)** 201361820267 P 2013.05.07. US

(11) E069047**(21) E 23 174598****(96) EP 20230174598** 2016.06.10.**(97) EP 4231287 A1** 2023.08.23.**EP 4231287 B1** 2024.09.25.

(73) Fraunhofer-Gesellschaft zur Förderung der angewandten Forschung e.V., 80686 München (DE)

(72) SCHNELL, Markus

LUTZKY, Manfred

FOTOPOULOU, Eleni

SCHMIDT, Konstantin

BENNDORF, Conrad

TOMASEK, Adrian

ALBERT, Tobias

SEIDL, Timon

(74) Danubia Szabadalmi és Jogi Iroda Kft., 1051 Budapest, (HU)

(54) Leskálázott dekódolás

(51) G10L 19/02 (2006.01)

G10L 19/022 (2013.01)

(13) T2

(30) 15172282 2015.06.16. EP

15189398 2015.10.12. EP

(11) E068937

(21) E 21 840883

(96) EP 20210840883 2021.12.17.

(97) EP 4264636 A1 2022.06.30.

EP 4264636 B1 2024.10.09.

(73) Framatome, 92400 Courbevoie (FR)

(72) BLANC, Pascal

MESSINGSCHLAGER, Marco

BARAN, Hakan

MARX, Veit

SCHMIDT, Hagen

(74) Danubia Szabadalmi és Jogi Iroda Kft., 1051 Budapest, (HU)

(54) Távtartó rács elem nukleáris fűtőanyag tömb távtartó rácsához, távtartó rács és nukleáris fűtőanyag tömb

(51) G21C 3/356 (2006.01)

(13) T2

(30) 20306640 2020.12.21. EP

(11) E069227

(21) E 21 150107

(96) EP 20210150107 2012.07.02.

(97) EP 3832737 A1 2021.06.09.

EP 3832737 B1 2024.09.04.

(73) Meyer Burger (Germany) GmbH, 09337 Hohenstein-Ernstthal (DE)

(72) Papet, Pierre

Lachenal, Damien

(74) Danubia Szabadalmi és Jogi Iroda Kft., 1051 Budapest, (HU)

(54) Eljárás hetero-átmenetes napelem gyártására

(51) H01L 31/0224 (2006.01)

H01L 31/072 (2006.01)

H01L 31/0747 (2012.01)

(13) T2

-
- (11) **E068988**
(21) **E 19 778932**
(96) **EP 20190778932** 2019.09.24.
(97) **EP 3857617 A1** 2020.04.02.
EP 3857617 B1 2024.07.31.
- (73) Fraunhofer-Gesellschaft zur Förderung der angewandten Forschung e.V., 80686 München (DE)
(72) LOHMÜLLER, Elmar
PREU, Ralf
BALIOZIAN, Puzant
FELLMETH, Tobias
WÖHRLE, Nico
SAINT-CAST, Pierre
RICHTER, Armin
- (74) Dr. Hatházi Vera Ügyvédi Iroda, 1013 Budapest, (HU)
- (54) **Eljárás egy PN-átmenettel rendelkező félvezető komponens szétválasztására**
- (51) **H01L 31/18** (2006.01)
H01L 21/78 (2006.01)
H01L 31/05 (2006.01)
- (13) **T2**
(30) 102018123484 2018.09.24. DE
-
- (11) **E069250**
(21) **E 21 803650**
(96) **EP 20210803650** 2021.03.12.
(97) **EP 4080618 A1** 2021.11.18.
EP 4080618 B1 2024.09.11.
- (73) Jiangsu Contemporary Ampere Technology Limited, Changzhou, Jiangsu 213300 (CN)
(72) FU, Jiawei
LIU, Chengyong
HU, Bobing
LI, Qian
CHENG, Meng
GUO, Yongsheng
- (74) Danubia Szabadalmi és Jogi Iroda Kft., 1051 Budapest, (HU)
- (54) **Pozitív elektród aktív anyag és pozitív elektródlémez szilárdtest lítium-akkumulátorhoz, szilárdtest lítium-akkumulátor és eszköz**
- (51) **H01M 4/02** (2006.01)
H01M 4/04 (2006.01)
H01M 4/13 (2010.01)
H01M 4/1391 (2010.01)
H01M 4/36 (2006.01)
H01M 4/485 (2010.01)
H01M 10/052 (2010.01)
H01M 10/0585 (2010.01)
- (13) **T2**
(30) 202010384073 2020.05.09. CN
-
- (11) **E069052**
(21) **E 21 917926**
-

-
- (96) **EP 20210917926** 2021.12.22.
 (97) **EP 4109582 A1** 2022.07.14.
 EP 4109582 B1 2024.09.25.
 (73) LG Energy Solution, Ltd., Seoul 07335 (KR)
 (72) HONG, Seong Wook
 SONG, Dong Hun
 CHOI, Hyun Woo
 CHOY, Sang Hoon
 JEON, Shin Wook
 (74) Danubia Szabadalmi és Jogi Iroda Kft., 1051 Budapest, (HU)
 (54) **Az elektródaiszap áramlási sebességének szabályozására alkalmas elektródaiszap bevonó rendszer és elektródaiszap bevonó eljárás**
 (51) **H01M 4/04** (2006.01)
 B05C 5/02 (2006.01)
 B05C 11/10 (2006.01)
 (13) **T2**
 (30) 20210003160 2021.01.11. KR
-
- (11) **E069240**
 (21) **E 20 848520**
 (96) **EP 20200848520** 2020.07.20.
 (97) **EP 3958356 A1** 2021.02.04.
 EP 3958356 B1 2024.10.16.
 (73) Contemporary Amperex Technology (Hong Kong) Limited, Central, Central And Western District (CN)
 (72) LIANG, Chengdu
 ZHAO, Yuzhen
 GUAN, Yingjie
 WEN, Yan
 HUANG, Qisen
 (74) Danubia Szabadalmi és Jogi Iroda Kft., 1051 Budapest, (HU)
 (54) **Negatív elektród aktív anyag és a vonatkozó előállítási eljárás; ilyen aktív anyagot tartalmazó akkumulátor és ilyen akkumulátort tartalmazó készülék**
 (51) **H01M 4/04** (2006.01)
 H01M 4/02 (2006.01)
 H01M 4/1391 (2010.01)
 H01M 4/36 (2006.01)
 H01M 4/48 (2006.01)
 H01M 4/62 (2006.01)
 (13) **T2**
 (30) 201910689512 2019.07.29. CN
-
- (11) **E068992**
 (21) **E 21 797917**
 (96) **EP 20210797917** 2021.04.22.
 (97) **EP 4145561 A1** 2021.11.04.
 EP 4145561 B1 2024.09.11.
 (73) LG Energy Solution, Ltd., Seoul 07335 (KR)
 (72) LEE, Jung Pil
 HAN, Gi Beom
-

LEE, Dong Chan

(74) Pintz és Társai Kft., 1085 Budapest, (HU)

(54) Negatív elektróda lítium másodlagos akkumulátorhoz, amelyben az áramgyűjtőt oxidáltuk, valamint ennek gyártási eljárása**(51) H01M 4/13** (2010.01)**H01M 4/02** (2006.01)**H01M 4/04** (2006.01)**H01M 4/134** (2010.01)**H01M 4/139** (2010.01)**H01M 4/1395** (2010.01)**H01M 4/36** (2006.01)**H01M 4/38** (2006.01)**H01M 4/485** (2010.01)**H01M 4/62** (2006.01)**H01M 4/66** (2006.01)**H01M 10/052** (2010.01)**H01M 10/0525** (2010.01)**H01M 10/0585** (2010.01)**H01M 10/42** (2006.01)**(13) T2**

(30) 20200050794 2020.04.27. KR

(11) E069233**(21) E 18 834370****(96) EP 20180834370** 2018.07.03.**(97) EP 3654415 A1** 2019.01.24.**EP 3654415 B1** 2024.11.06.

(73) LG Energy Solution, Ltd., Seoul 07335 (KR)

(72) PARK, Se Mi

KIM, Eun Kyung

LEE, Yong Ju

SHIN, Sun Young

KIM, Dong Hyuk

(74) Danubia Szabadalmi és Jogi Iroda Kft., 1051 Budapest, (HU)

(54) Áramkollektor nélküli elektród és ezt tartalmazó akkumulátor**(51) H01M 4/13** (2010.01)**H01M 4/02** (2006.01)**H01M 4/04** (2006.01)**H01M 4/131** (2010.01)**H01M 4/133** (2010.01)**H01M 4/36** (2006.01)**H01M 4/505** (2010.01)**H01M 4/525** (2010.01)**H01M 4/58** (2006.01)**H01M 4/587** (2010.01)**H01M 4/62** (2006.01)**H01M 10/0525** (2010.01)**H01M 10/0585** (2010.01)

-
- H01M 10/0587** (2010.01)
H01M 50/46 (2021.01)
- (13) **T2**
(30) 20170091275 2017.07.19. KR
-
- (11) **E069064**
(21) **E 21 197180**
(96) **EP 20210197180** 2021.09.16.
(97) **EP 3993097 A1** 2022.05.04.
EP 3993097 B1 2024.10.23.
(73) ECOPRO BM CO., LTD., Cheongju-si, Chungcheongbuk-do 28116 (KR)
(72) KANG, Ju Kyoung
CHOI, Moon Ho
CHOI, Seung Hyun
(74) SBGK Szabadalmi Ügyvivői Iroda, 1062 Budapest, (HU)
- (54) **Pozitív elektróda adalék lítium szekunder akkumulátorhoz és az azt tartalmazó pozitív elektróda anyag**
- (51) **H01M 4/131** (2010.01)
H01M 4/36 (2006.01)
H01M 4/485 (2010.01)
H01M 4/525 (2010.01)
H01M 10/0525 (2010.01)
- (13) **T2**
(30) 20200138272 2020.10.23. KR
-
- (11) **E069155**
(21) **E 21 203826**
(96) **EP 20210203826** 2021.10.20.
(97) **EP 3998658 A1** 2022.05.18.
EP 3998658 B1 2024.08.14.
(73) Samsung SDI Co., Ltd., Yongin-si, Gyeonggi-do 17084 (KR)
(72) AHN, Kiyong
KWAK, Taehee
KIM, Minkyu
HASE, Naoyuki
HA, Jeuk
KWON, Seonyoung
SONG, Yumi
OH, Eunok
(74) SWORKS Nemzetközi Szabadalmi Ügyvivői Iroda Korlátolt Felelősségű Társaság, 1134 Budapest, (HU)
- (54) **Nikkelalapú aktív anyag, az ezt tartalmazó pozitív elektróda és a pozitív elektródát felhasználó lítium szekunder akkumulátor**
- (51) **H01M 4/36** (2006.01)
- (13) **T2**
(30) 20200142521 2020.10.29. KR
-
- (11) **E069006**
(21) **E 21 916635**
(96) **EP 20210916635** 2021.06.11.
(97) **EP 4138158 A1** 2023.02.22.
-

EP 4138158 B1 2024.08.28.

(73) Contemporary Ampere Technology (Hong Kong) Limited, Central, Central And Western District (HK)

(72) WANG, Bangrun

LIU, Na

(74) Danubia Szabadalmi és Jogi Iroda Kft., 1051 Budapest, (HU)

(54) Kompozit pozitív elektródanyag és eljárás ennek előállítására, továbbá akkumulátor, az akkumulátort tartalmazó akkumulátorcsoport és az akkumulátort tartalmazó elektromos készülék

(51) **H01M 4/36** (2006.01)

(13) **T2**

(11) **E068950**

(21) **E 20 185819**

(96) **EP 20200185819** 2020.07.14.

(97) **EP 3772764 A2** 2021.02.10.

EP 3772764 B1 2024.09.04.

(73) Prologium Technology Co., Ltd., Taoyuan City 32063 (TW)

Prologium Holding Inc., Grand Cayman KY1-1104 (KY)

(72) YANG, Szu-Nan

(74) BUDAPATENT Szabadalmi és Védjegy Iroda Kft., 1023 Budapest, (HU)

(54) Aktív anyag gömb elektróda rétegstruktúra

(51) **H01M 4/36** (2006.01)

H01M 4/38 (2006.01)

H01M 4/62 (2006.01)

H01M 10/0525 (2010.01)

(13) **T2**

(30) 108127695 2019.08.05. TW

(11) **E069296**

(21) **E 20 749164**

(96) **EP 20200749164** 2020.01.31.

(97) **EP 3748760 A1** 2020.08.06.

EP 3748760 B1 2024.11.06.

(73) LG Energy Solution, Ltd., Seoul 07335 (KR)

(72) YUN, Hyunwoong

HAH, Hoejin

YOON, Jong Keon

(74) SBGK Szabadalmi Ügyvivői Iroda, 1062 Budapest, (HU)

(54) Szigetelő filmmel rendelkező elektróda, eljárás annak előállítására, és az azt tartalmazó lítium szekunder akkumulátor

(51) **H01M 4/36** (2006.01)

H01M 4/13 (2010.01)

H01M 4/62 (2006.01)

H01M 10/052 (2010.01)

H01M 10/42 (2006.01)

H01M 50/449 (2021.01)

(13) **T2**

(30) 20190014019 2019.02.01. KR

20200007113 2020.01.20. KR

-
- (11) **E068922**
 (21) **E 18 753560**
 (96) **EP 20180753560** 2018.02.15.
 (97) **EP 3583644 A1** 2018.08.23.
 EP 3583644 B1 2024.08.07.
 (73) Hydro-Québec, Montréal, QC H2Z 1A4 (CA)
 Murata Manufacturing Co., Ltd., Nagaokakyo-shi, Kyoto 617-8555 (JP)
 (72) MALLET, Charlotte
 ROCHON, Sylviane
 DAIGLE, Jean-Christophe
 ARAI, Narumi
 UESAKA, Shinichi
 ZAGHIB, Karim
 (74) Paul Cosmovici, 010641 Bucharest, (RO)
 (54) **Elektródaanyagok és az előállításukra szolgáló eljárások**
 (51) **H01M 4/60** (2006.01)
 H01M 4/13 (2010.01)
 H01M 10/00 (2006.01)
 H01M 10/052 (2010.01)
 H01M 10/054 (2010.01)
 (13) **T2**
 (30) 201762459309 P 2017.02.15. US
-

- (11) **E069228**
 (21) **E 19 846618**
 (96) **EP 20190846618** 2019.07.31.
 (97) **EP 3826088 A1** 2020.02.13.
 EP 3826088 B1 2024.11.06.
 (73) LG Energy Solution, Ltd., Seoul 07335 (KR)
 (72) PARK, Jun-Soo
 JUNG, Bum-Young
 (74) Danubia Szabadalmi és Jogi Iroda Kft., 1051 Budapest, (HU)
 (54) **Elektród lítium-akkumulátorhoz és ezt tartalmazó lítium-akkumulátor**
 (51) **H01M 4/62** (2006.01)
 H01M 4/04 (2006.01)
 H01M 4/13 (2010.01)
 H01M 4/66 (2006.01)
 H01M 10/052 (2010.01)
 H01M 10/42 (2006.01)
 (13) **T2**
 (30) 20180092536 2018.08.08. KR
-

- (11) **E069331**
 (21) **E 19 930164**
 (96) **EP 20190930164** 2019.11.20.
 (97) **EP 3790086 A1** 2021.01.07.
 EP 3790086 B1 2024.09.25.
 (73) Contemporary Ampere Technology (Hong Kong) Limited, Central, Central And Western District (CN)
 (72) LIU, Xin
-

LI, Mingling

PENG, Jia

HUANG, Qisen

LIANG, Chengdu

(74) Danubia Szabadalmi és Jogi Iroda Kft., 1051 Budapest, (HU)

(54) **Negatív árszedő, negatív elektródalemez, elektrokémiai készülék, akkumulátor modul, akkumulátor csomag és eszköz**(51) **H01M 4/66** (2006.01)**H01M 10/0525** (2010.01)(13) **T2**

(30) 201910586045 2019.07.01. CN

(11) **E068958**(21) **E 20 773456**(96) **EP 20200773456** 2020.03.12.(97) **EP 3800705 A1** 2020.09.24.**EP 3800705 B1** 2024.10.09.

(73) LG Energy Solution, Ltd., Seoul 07335 (KR)

(72) KANG, Gyungsoo

LEE, Yong Tae

KIM, Jeeho

KO, Myung Hoon

(74) Danubia Szabadalmi és Jogi Iroda Kft., 1051 Budapest, (HU)

(54) **Rezgést alkalmazó elektrolit nedvesítő berendezés akkumulátorcella előállításához, és eljárás akkumulátorcella gyártásához ezen berendezés használatával**(51) **H01M 10/04** (2006.01)**B06B 1/00** (2006.01)**B06B 1/06** (2006.01)**B08B 3/12** (2006.01)**H01M 10/058** (2010.01)**H01M 50/673** (2021.01)(13) **T2**

(30) 20190030800 2019.03.18. KR

(11) **E069267**(21) **E 20 912170**(96) **EP 20200912170** 2020.12.21.(97) **EP 3967415 A1** 2022.03.16.**EP 3967415 B1** 2024.09.18.

(73) LG Energy Solution, Ltd., Seoul 07335 (KR)

(72) KU, Jin Woo

(74) Danubia Szabadalmi és Jogi Iroda Kft., 1051 Budapest, (HU)

(54) **Szétválogató berendezés hengeres akkumulátorcellákhoz és azt használó válogatási eljárás**(51) **H01M 10/04** (2006.01)**B07C 5/344** (2006.01)**B07C 5/36** (2006.01)**H01M 10/42** (2006.01)**H01M 10/48** (2006.01)(13) **T2**

(30) 20200001349 2020.01.06. KR

(11) **E068963**

(21) **E 18 876473**

(96) **EP 20180876473** 2018.10.17.

(97) **EP 3624216 A1** 2020.03.18.

EP 3624216 B1 2024.10.09.

(73) LG Energy Solution, Ltd., Seoul 07335 (KR)

(72) YOO, Jae Min

KANG, Dal Mo

MUN, Jeong Oh

RYU, Jaek

KIM, Su Chang

YOON, Ji Su

(74) Danubia Szabadalmi és Jogi Iroda Kft., 1051 Budapest, (HU)

(54) **Másodlagos akkumulátor cella modul és összeszerelési eljárása**

(51) **H01M 10/04** (2006.01)

(13) **T2**

(30) 20170148727 2017.11.09. KR

(11) **E069045**

(21) **E 21 775988**

(96) **EP 20210775988** 2021.03.18.

(97) **EP 4109612 A1** 2021.09.30.

EP 4109612 B1 2024.10.16.

(73) LG Energy Solution, Ltd., Seoul 07335 (KR)

(72) KWON, Soon Kwan

JUNG, Su Taek

LEE, Byeong Kyu

JUNG, Tai Jin

CHOI, Seong Won

CHO, Ju Hyeon

(74) Danubia Szabadalmi és Jogi Iroda Kft., 1051 Budapest, (HU)

(54) **Berendezés és eljárás egységcella előállítására**

(51) **H01M 10/04** (2006.01)

H01M 10/0525 (2010.01)

H01M 10/0585 (2010.01)

(13) **T2**

(30) 20200036392 2020.03.25. KR

(11) **E068909**

(21) **E 16 891759**

(96) **EP 20160891759** 2016.11.30.

(97) **EP 3312926 A1** 2017.08.31.

EP 3312926 B1 2024.10.30.

(73) LG Energy Solution, Ltd., Seoul 07335 (KR)

(72) PARK, In Tae

YANG, Doo Kyung

(74) SBGK Szabadalmi Ügyvivői Iroda, 1062 Budapest, (HU)

(54) Lítium szekunder akkumulátor elektródaegysége, valamint ezt tartalmazó lítium szekunder akkumulátor és akkumulátormodul

- (51) **H01M 10/04** (2006.01)
H01M 4/134 (2010.01)
H01M 4/38 (2006.01)
H01M 4/40 (2006.01)
H01M 4/66 (2006.01)
H01M 4/70 (2006.01)
H01M 10/052 (2010.01)
H01M 10/058 (2010.01)

(13) T2

- (30) 20160021618 2016.02.24. KR
20160158987 2016.11.28. KR

(11) E069230**(21) E 19 863674****(96) EP 20190863674** 2019.08.22.**(97) EP 3736896 A1** 2020.03.26.**EP 3736896 B1** 2024.11.06.

(73) LG Energy Solution, Ltd., Seoul 07335 (KR)

(72) KIM, Jeeun

RYU, Duk Hyun

KIM, Hyoung Kwon

(74) Danubia Szabadalmi és Jogi Iroda Kft., 1051 Budapest, (HU)

(54) Tekercselő eszköz elektródaszerelvény gyártásához

- (51) **H01M 10/04** (2006.01)
H01M 10/0587 (2010.01)

(13) T2

- (30) 20180112413 2018.09.19. KR

(11) E069229**(21) E 19 826608****(96) EP 20190826608** 2019.01.24.**(97) EP 3683879 A1** 2020.01.02.**EP 3683879 B1** 2024.10.02.

(73) LG Energy Solution, Ltd., Seoul 07335 (KR)

(72) YOO, Mi Jung

SHIN, Byung Heon

LEE, Woo Yong

(74) Danubia Szabadalmi és Jogi Iroda Kft., 1051 Budapest, (HU)

(54) Eljárás elektródszerelvény gyártására

- (51) **H01M 10/04** (2006.01)

(13) T2

- (30) 20180075334 2018.06.29. KR

(11) E069144**(21) E 21 810262****(96) EP 20210810262** 2021.02.10.**(97) EP 4220788 A1** 2022.08.18.

EP 4220788 B1 2024.09.04.

(73) Contemporary Ampere Technology (Hong Kong) Limited, Central, Central And Western District (HK)

(72) YANG, Jianxiong

HUANG, Siying

XU, Jinmei

JIN, Haizu

GUO, Zhijun

ZHOU, Linggang

YANG, Jiandong

(74) Danubia Szabadalmi és Jogi Iroda Kft., 1051 Budapest, (HU)

(54) Akkumulátorcella, akkumulátor és elektromos készülék

(51) H01M 10/052 (2010.01)

H01M 50/103 (2021.01)

H01M 50/15 (2021.01)

H01M 50/209 (2021.01)

(13) T2

(11) E069030

(21) E 20 862001

(96) EP 20200862001 2020.07.29.

(97) EP 3849008 A1 2021.05.20.

EP 3849008 B1 2024.10.16.

(73) LG Energy Solution, Ltd., Seoul 07335 (KR)

(72) LEE, Dae Jin

KIM, Dong Hwi

HWANG, Jin Tae

KIM, Hyeong Il

CHAE, Seul Ki

JUNG, Wang Mo

LEE, Dong Hun

(74) Danubia Szabadalmi és Jogi Iroda Kft., 1051 Budapest, (HU)

(54) Elektróda szekunder akkumulátorhoz különböző átmérőjű aktív anyaggal ellátott kettős rétegszerkezetű keverékréteggel

(51) H01M 10/052 (2010.01)

H01M 4/02 (2006.01)

H01M 4/04 (2006.01)

H01M 4/13 (2010.01)

H01M 4/131 (2010.01)

H01M 4/139 (2010.01)

H01M 4/1391 (2010.01)

H01M 4/525 (2010.01)

H01M 4/62 (2006.01)

H01M 4/66 (2006.01)

(13) T2

(30) 20190145833 2019.11.14. KR

(11) E069171

(21) E 20 811995

(96) EP 20200811995 2020.11.20.

-
- (97) **EP 4066304 A1** 2021.06.03.
EP 4066304 B1 2024.08.21.
- (73) Forschungszentrum Jülich GmbH, 52428 Jülich (DE)
- (72) HOMANN, Gerrit
KASNATSCHEEW, Johannes
STOLZ, Lukas
GRÜNEBAUM, Mariano
WINTER, Martin
- (74) Gödölle, Kékes, Mészáros & Szabó Szabadalmi és Védjegy Iroda, 1024 Budapest, (HU)
- (54) **Polikarbonát-alapú szemi-interpenetrációs polimerhálózatok mint szeparátorok alkálifém-akkumulátorokban való alkalmazásra**
- (51) **H01M 10/052** (2010.01)
H01M 10/0565 (2010.01)
- (13) **T2**
- (30) 102019132370 2019.11.28. DE
-

- (11) **E069169**
- (21) **E 18 799922**
- (96) **EP 20180799922** 2018.10.15.
(97) **EP 3695447 A2** 2019.04.18.
EP 3695447 B1 2024.09.11.
- (73) LG Energy Solution, Ltd., Seoul, 07335 (KR)
- (72) AVISON, David, W.
CARLSON, Steven, A.
SLOAN, Benjamin
- (74) Gödölle, Kékes, Mészáros & Szabó Szabadalmi és Védjegy Iroda, 1024 Budapest, (HU)
- (54) **Többrétegű nanopórusos szeparátor**
- (51) **H01M 10/0525** (2010.01)
H01M 50/449 (2021.01)
- (13) **T2**
- (30) 201762572083 P 2017.10.13. US
-

- (11) **E069303**
- (21) **E 20 866948**
- (96) **EP 20200866948** 2020.03.31.
(97) **EP 3913720 A1** 2021.10.07.
EP 3913720 B1 2024.09.04.
- (73) Ningde Ampere Technology Limited, Ningde City, Fujian Province 352100 (CN)
- (72) CUI, Hui
ZHENG, Jianming
WANG, Xiang
GUAN, Mingming
- (74) SBGK Szabadalmi Ügyvivői Iroda, 1062 Budapest, (HU)
- (54) **Elektrokémiai szerkezet és azt tartalmazó elektronikus eszköz**
- (51) **H01M 10/0567** (2010.01)
H01M 10/0525 (2010.01)
H01M 10/0569 (2010.01)
H01M 10/058 (2010.01)
H01M 10/42 (2006.01)
-

(13) T2

(11) E069203**(21) E 22 739625****(96) EP 20220739625** 2022.01.11.**(97) EP 4170774 A1** 2022.07.21.**EP 4170774 B1** 2024.11.06.

(73) LG Energy Solution, Ltd., Seoul 07335 (KR)

(72) HAN, Jun Hyeok

LEE, Chul Haeng

AHN, Kyoung Ho

PARK, Sol Ji

SHIN, Won Kyung

JI, Su Hyeon

(74) SBGK Szabadalmi Ügyvivői Iroda, 1062 Budapest, (HU)

(54) Nem-vizes elektrolitoldat lítium szekunder akkumulátorhoz és az azt tartalmazó lítium szekunder akkumulátor**(51) H01M 10/0567** (2010.01)**C08G 77/46** (2006.01)**C08L 83/12** (2006.01)**H01M 10/052** (2010.01)**H01M 10/0566** (2010.01)**H01M 10/0569** (2010.01)**(13) T2**

(30) 20210006096 2021.01.15. KR

20210006097 2021.01.15. KR

(11) E069109**(21) E 21 867123****(96) EP 20210867123** 2021.09.08.**(97) EP 4080636 A1** 2022.03.17.**EP 4080636 B1** 2024.10.30.

(73) LG Energy Solution, Ltd., Seoul 07335 (KR)

(72) KIM, Ha Eun

KIM, Hyun Seung

LEE, Chul Haeng

OH, Jeong Woo

(74) SBGK Szabadalmi Ügyvivői Iroda, 1062 Budapest, (HU)

(54) Nem-vizes elektrolit lítium szekunder akkumulátorhoz és az azt tartalmazó lítium szekunder akkumulátor**(51) H01M 10/0567** (2010.01)**H01M 4/525** (2010.01)**H01M 10/0525** (2010.01)**H01M 10/0569** (2010.01)**H01M 10/42** (2006.01)**(13) T2**(30) 20200115054 2020.09.09. KR

(11) E069271**(21) E 22 776117**

-
- (96) EP 20220776117 2022.03.24.
 (97) EP 4191729 A1 2022.09.29.
 EP 4191729 B1 2024.11.06.
 (73) LG Energy Solution, Ltd., Seoul 07335 (KR)
 (72) OH, Jeong Woo
 PARK, Sung Guk
 LEE, Chul Haeng
 (74) SBGK Szabadalmi Ügyvivői Iroda, 1062 Budapest, (HU)
 (54) **Aminodiazol adalékot tartalmazó nem-vizes elektrolit lítium szekunder akkumulátorhoz, és az ezt tartalmazó lítium szekunder akkumulátor**
 (51) H01M 10/0567 (2010.01)
 C07D233/88 (2006.01)
 H01M 4/505 (2010.01)
 H01M 4/525 (2010.01)
 H01M 4/58 (2006.01)
 H01M 10/052 (2010.01)
 H01M 10/0525 (2010.01)
 H01M 10/0568 (2010.01)
 (13) T2
 (30) 20210037733 2021.03.24. KR
-

- (11) E069147
 (21) E 23 170786
 (96) EP 20230170786 2020.11.17.
 (97) EP 4239750 A1 2023.09.06.
 EP 4239750 B1 2024.09.04.
 (73) Jiangsu Contemporary Ampere Technology Limited, Liyang, Jiangsu 213300 (CN)
 (72) WU, Kai
 CHEN, Zhiming
 LIAO, Boxiang
 (74) Danubia Szabadalmi és Jogi Iroda Kft., 1051 Budapest, (HU)
 (54) **Tűzoltó-berendezés, dobozegység, akkumulátor, energiafogyasztó berendezés, továbbá eljárás akkumulátor előállítására**
 (51) H01M 10/058 (2010.01)
 A62C 3/16 (2006.01)
 A62C 35/02 (2006.01)
 H01M 50/358 (2021.01)
 H01M 50/383 (2021.01)
 (13) T2
-

- (11) E069198
 (21) E 18 861677
 (96) EP 20180861677 2018.08.15.
 (97) EP 3690989 A2 2020.08.05.
 EP 3690989 B1 2024.10.09.
 (73) Prologium Technology Co., Ltd., Taoyuan City 320 (TW)
 Prologium Holding Inc., Grand Cayman KY1-1104 (KY)
 (72) YANG, Szu-Nan
 (74) BUDAPATENT Szabadalmi és Védjegy Iroda Kft., 1023 Budapest, (HU)
-

(54) Flexibilis akkumulátor

- (51) **H01M 10/058** (2010.01)
H01M 4/62 (2006.01)
H01M 10/04 (2006.01)
H01M 10/052 (2010.01)
H01M 10/0585 (2010.01)
H01M 50/46 (2021.01)

(13) T2

- (30) 201710908077 2017.09.29. CN

(11) E069148**(21) E 23 170788**

- (96) **EP 20230170788** 2020.11.17.

- (97) **EP 4239751 A1** 2023.09.06.

- EP 4239751 B1** 2024.09.04.

- (73) Jiangsu Contemporary Amperex Technology Limited, Liyang, Jiangsu 213300 (CN)

- (72) WU, Kai

CHEN, Zhiming

LIAO, Boxiang

- (74) Danubia Szabadalmi és Jogi Iroda Kft., 1051 Budapest, (HU)

(54) Tűzvédelmi berendezés, házszerelvény, akkumulátor, energiafogyasztó-berendezés és eljárás akkumulátor előállítására

- (51) **H01M 10/058** (2010.01)
A62C 3/16 (2006.01)
A62C 35/02 (2006.01)
H01M 50/358 (2021.01)
H01M 50/383 (2021.01)

(13) T2**(11) E068965****(21) E 19 905046**

- (96) **EP 20190905046** 2019.12.19.

- (97) **EP 3751658 A1** 2020.12.16.

- EP 3751658 B1** 2024.09.18.

- (73) LG Energy Solution, Ltd., Seoul 07335 (KR)

- (72) HONG, Suk Hyun

LEE, Eui Kyung

PARK, Hyo Jin

BAE, Joon Sung

LEE, Beom Koon

BAE, Dong Hun

- (74) Danubia Szabadalmi és Jogi Iroda Kft., 1051 Budapest, (HU)

(54) Kötég típusú elektródaszerviz gyengített hajlítási jelenséggel, eljárás az elektródaszerviz előállítására

- (51) **H01M 10/0585** (2010.01)
H01M 4/04 (2006.01)
H01M 10/052 (2010.01)
H01M 10/0569 (2010.01)
H01M 50/46 (2021.01)

(13) T2(30) 20180168229 2018.12.24. KR

(11) E069124**(21) E 20 892646****(96) EP 20200892646** 2020.11.25.**(97) EP 3930083 A1** 2021.06.03.**EP 3930083 B1** 2024.09.04.

(73) Contemporary Amperex Technology (Hong Kong) Limited, Central, Central And Western District (HK)

(72) WANG, Peng

CHEN, Xingdi

XIE, Mingdi

ZHOU, Linggang

SUN, Zhanyu

WU, Kai

(74) Danubia Szabadalmi és Jogi Iroda Kft., 1051 Budapest, (HU)

(54) Akkumulátormodul, eszköz és hibakezelési eljárás meghibásodott akkumulátorcellához**(51) H01M 10/42** (2006.01)**H01M 50/209** (2021.01)**H01M 50/249** (2021.01)**H01M 50/264** (2021.01)**H01M 50/271** (2021.01)**H01M 50/289** (2021.01)**H01M 50/502** (2021.01)**H01M 50/514** (2021.01)**H01M 50/55** (2021.01)**H01M 50/574** (2021.01)**(13) T2**(30) 201911205489 2019.11.29. CN

(11) E069066**(21) E 20 850262****(96) EP 20200850262** 2020.07.26.**(97) EP 3940866 A1** 2021.02.11.**EP 3940866 B1** 2024.09.04.

(73) Contemporary Amperex Technology (Hong Kong) Limited, Central, Central And Western District (HK)

(72) HONG, Jiarong

HUANG, Xiaoteng

WANG, Wenli

XIANG, Yanhuo

(74) Danubia Szabadalmi és Jogi Iroda Kft., 1051 Budapest, (HU)

(54) Tűzoltó folyadék tároló berendezés, akkumulátor csomag és elektromos jármű**(51) H01M 10/46** (2006.01)**A62C 3/07** (2006.01)**A62C 3/16** (2006.01)**A62C 35/02** (2006.01)**A62C 35/11** (2006.01)**A62C 37/36** (2006.01)**A62C 37/40** (2006.01)

	H01M 10/48	(2006.01)
	H01M 50/143	(2021.01)
	H01M 50/249	(2021.01)
(13) T2		
(30)	201921276002 U	2019.08.08. CN

(11) E068890		
(21) E 19 908315		
(96) EP 20190908315		2019.12.20.
(97) EP 3893319 A1		2020.07.16.
	EP 3893319 B1	2024.10.02.
(73)	LG Energy Solution, Ltd., Seoul 07335 (KR)	
(72)	SEO, Sung-Won	
	KANG, Dal-Mo	
	MUN, Jeong-O	
	LEE, Yoon-Koo	
	JU, Eun-Ah	
(74)	Danubia Szabadalmi és Jogi Iroda Kft., 1051 Budapest, (HU)	
(54)	Duzzadásmérővel ellátott akkumulátormodul és akkumulátor telep	
(51)	H01M 10/48	(2006.01)
	H01M 10/04	(2006.01)
	H01M 10/42	(2006.01)
	H01M 50/20	(2021.01)
(13) T2		
(30)	20190002470	2019.01.08. KR

(11) E068860		
(21) E 18 906056		
(96) EP 20180906056		2018.12.19.
(97) EP 3671939 A1		2019.08.22.
	EP 3671939 B1	2024.10.02.
(73)	LG Energy Solution, Ltd., Seoul 07335 (KR)	
(72)	HAN, Song-Yi	
(74)	Danubia Szabadalmi és Jogi Iroda Kft., 1051 Budapest, (HU)	
(54)	Eszköz másodlagos akkumulátor állapotának becsléséhez, és azzal rendelkező akkumulátorcsomag	
(51)	H01M 10/48	(2006.01)
	G01R 31/392	(2019.01)
	H01M 10/42	(2006.01)
	H01M 50/103	(2021.01)
	H01M 50/55	(2021.01)
	H01M 50/557	(2021.01)
(13) T2		
(30)	20180019430	2018.02.19. KR

(11) E069370		
(21) E 20 194594		
(96) EP 20200194594		2020.09.04.
(97) EP 3790102 A1		2021.03.10.
	EP 3790102 B1	2024.11.13.

(73) Samsung SDI Co., Ltd., Yongin-si, Gyeonggi-do 17084 (KR)

(72) KIM, Jin Taek

KWAK, Eun Ok

KIM, Jang Hoon

YUN, Jin Bhum

WOO, Jong Yeol

LEE, Kwang Deuk

CHOI, Woo Sung

(74) SBGK Szabadalmi Ügyvivői Iroda, 1062 Budapest, (HU)

(54) Energiatároló modul

(51) H01M 10/613 (2014.01)

H01M 10/627 (2014.01)

H01M 10/647 (2014.01)

H01M 10/6557 (2014.01)

H01M 10/6561 (2014.01)

H01M 10/658 (2014.01)

H01M 50/204 (2021.01)

H01M 50/209 (2021.01)

H01M 50/251 (2021.01)

H01M 50/271 (2021.01)

H01M 50/273 (2021.01)

H01M 50/30 (2021.01)

H01M 50/342 (2021.01)

H01M 50/358 (2021.01)

H01M 50/367 (2021.01)

H01M 50/583 (2021.01)

(13) T2

(30) 20190110366 2019.09.05. KR

(11) E069122

(21) E 21 758579

(96) EP 20210758579 2021.07.21.

(97) EP 4148876 A1 2023.01.26.

EP 4148876 B1 2024.09.04.

(73) Contemporary Amperex Technology (Hong Kong) Limited, Central, Central And Western District (HK)

(72) SUN, Zhanyu

WANG, Lei

CHEN, Xingdi

WANG, Peng

(74) Danubia Szabadalmi és Jogi Iroda Kft., 1051 Budapest, (HU)

(54) Akkumulátor, elektromos eszköz, valamint eljárás és eszköz akkumulátor előállítására

(51) H01M 50/10 (2021.01)

H01M 50/209 (2021.01)

H01M 50/249 (2021.01)

H01M 50/264 (2021.01)

H01M 50/289 (2021.01)

H01M 50/291 (2021.01)

(13) T2

- (11) **E069298**
- (21) **E 21 876743**
- (96) **EP 20210876743** 2021.08.23.
- (97) **EP 4170781 A1** 2023.03.02.
EP 4170781 B1 2024.09.18.
- (73) Contemporary Amperex Technology (Hong Kong) Limited, Central, Central And Western District (CN)
- (72) FANG, Kun
GUO, Zhijun
JIN, Haizu
- (74) Danubia Szabadalmi és Jogi Iroda Kft., 1051 Budapest, (HU)
- (54) **Akkumulátorcella, eljárás és rendszer akkumulátorcella előállításához, akkumulátor és elektromos eszköz**
- (51) **H01M 50/147** (2021.01)
H01M 50/107 (2021.01)
H01M 50/119 (2021.01)
H01M 50/148 (2021.01)
H01M 50/152 (2021.01)
H01M 50/159 (2021.01)
H01M 50/179 (2021.01)
H01M 50/516 (2021.01)
H01M 50/545 (2021.01)
H01M 50/55 (2021.01)
H01M 50/559 (2021.01)
- (13) **T2**

- (11) **E069046**
- (21) **E 22 216782**
- (96) **EP 20220216782** 2020.03.20.
- (97) **EP 4191758 A1** 2023.06.07.
EP 4191758 B1 2024.08.28.
- (73) Contemporary Amperex Technology (Hong Kong) Limited, Central, Central And Western District (HK)
- (72) SU, Huasheng
HUANG, Shoujun
CHEN, Xinxiang
ZHENG, Yulian
WANG, Peng
- (74) Danubia Szabadalmi és Jogi Iroda Kft., 1051 Budapest, (HU)
- (54) **Fedélegység és másodlagos akkumulátor**
- (51) **H01M 50/15** (2021.01)
H01M 50/147 (2021.01)
H01M 50/176 (2021.01)
H01M 50/543 (2021.01)
H01M 50/562 (2021.01)
H01M 50/591 (2021.01)
- (13) **T2**
- (30) 201920426787 U 2019.04.01. CN

- (11) **E069007**
- (21) **E 21 927063**
- (96) **EP 20210927063** 2021.07.29.

-
- (97) **EP 4152478 A1** 2023.03.22.
EP 4152478 B1 2024.08.28.
- (73) Contemporary Ampere Technology (Hong Kong) Limited, Central, Central And Western District (HK)
- (72) TANG, Yu
YANG, Haiqi
ZENG, Zhimin
WANG, Peng
HUANG, Xiaoteng
- (74) Danubia Szabadalmi és Jogi Iroda Kft., 1051 Budapest, (HU)
- (54) **Akkumulátor, energiafelhasználó eszköz, eljárás akkumulátor előállítására, és berendezés akkumulátor előállítására**
- (51) **H01M 50/209** (2021.01)
H01M 50/24 (2021.01)
H01M 50/289 (2021.01)
H01M 50/342 (2021.01)
H01M 50/367 (2021.01)
- (13) **T2**
-
- (11) **E069043**
- (21) **E 19 160921**
- (96) **EP 20190160921** 2019.03.05.
- (97) **EP 3544082 A1** 2019.09.25.
EP 3544082 B1 2024.07.03.
- (73) Muhr und Bender KG, 57439 Attendorn (DE)
- (72) Scholemann, Björn
Mauser, Daniel
Danger, Elisabeth
- (74) SBGK Szabadalmi Ügyvivői Iroda, 1062 Budapest, (HU)
- (54) **Házelrendezés elektromos tárolóeszköz számára, és eljárás házelrendezés kialakítására**
- (51) **H01M 50/24** (2021.01)
H01M 50/224 (2021.01)
H01M 50/271 (2021.01)
- (13) **T2**
- (30) 102018106399 2018.03.19. DE
-
- (11) **E068977**
- (21) **E 19 908773**
- (96) **EP 20190908773** 2019.12.12.
- (97) **EP 3761395 A1** 2021.01.06.
EP 3761395 B1 2024.10.09.
- (73) LG Energy Solution, Ltd., Seoul 07335 (KR)
- (72) LEE, Hyun-Jong
KANG, Choon-Kwon
- (74) Danubia Szabadalmi és Jogi Iroda Kft., 1051 Budapest, (HU)
- (54) **Modulházzal rendelkező akkumulátormodul**
- (51) **H01M 50/242** (2021.01)
H01M 50/213 (2021.01)
H01M 50/249 (2021.01)
- (13) **T2**
-

(30) 20190003391 2019.01.10. KR

(11) **E068935**

(21) **E 22 186176**

(96) **EP 20220186176** 2020.10.19.

(97) **EP 4096005 A1** 2022.11.30.

EP 4096005 B1 2024.10.09.

(73) LG Energy Solution, Ltd., Seoul 07335 (KR)

(72) YU, Sung Hoon

(74) Danubia Szabadalmi és Jogi Iroda Kft., 1051 Budapest, (HU)

(54) **Lítium másodlagos akkumulátor ház elektródegyeség deformációjának kompenzálásához**

(51) **H01M 50/30** (2021.01)

B32B 3/26 (2006.01)

B32B 7/12 (2006.01)

B32B 15/08 (2006.01)

B32B 15/082 (2006.01)

B32B 15/085 (2006.01)

B32B 15/088 (2006.01)

B32B 15/09 (2006.01)

B32B 15/20 (2006.01)

B32B 27/08 (2006.01)

B32B 27/28 (2006.01)

B32B 27/30 (2006.01)

B32B 27/32 (2006.01)

B32B 27/34 (2006.01)

B32B 27/36 (2006.01)

H01M 10/04 (2006.01)

H01M 10/0525 (2010.01)

H01M 10/058 (2010.01)

H01M 50/10 (2021.01)

(13) **T2**

(30) 20190132219 2019.10.23. KR

(11) **E068900**

(21) **E 22 825172**

(96) **EP 20220825172** 2022.05.24.

(97) **EP 4167367 A1** 2022.12.22.

EP 4167367 B1 2024.10.09.

(73) LG Energy Solution, Ltd., Seoul 07335 (KR)

(72) LEE, Young Seok

GANG, In Jae

LIM, Dae Hoon

CHO, Young Bum

(74) SBGK Szabadalmi Ügyvivői Iroda, 1062 Budapest, (HU)

(54) **Akkumulátor modul hajlított csapda résszel és ezt tartalmazó akkumulátor csomag**

(51) **H01M 50/30** (2021.01)

H01M 10/625 (2014.01)

H01M 10/6553 (2014.01)

H01M 10/6566 (2014.01)

	H01M 50/211	(2021.01)
	H01M 50/383	(2021.01)
	H01M 50/502	(2021.01)
(13)	T2	
(30)	20210077377	2021.06.15. KR

(11)	E068889	
(21)	E 21 852459	
(96)	EP 20210852459	2021.08.04.
(97)	EP 4057434 A1	2022.02.10.
	EP 4057434 B1	2024.10.02.
(73)	LG Energy Solution, Ltd., Seoul 07335 (KR)	
(72)	PARK, Ji-Soo SON, Young-Su	
(74)	Danubia Szabadalmi és Jogi Iroda Kft., 1051 Budapest, (HU)	
(54)	Akkumulátormodul, akkumulátor telep és gépkocsi	
(51)	H01M 50/342	(2021.01)
	H01M 10/658	(2014.01)
	H01M 50/20	(2021.01)
	H01M 50/24	(2021.01)
	H01M 50/264	(2021.01)
	H01M 50/291	(2021.01)
	H01M 50/308	(2021.01)
	H01M 50/358	(2021.01)
	H01M 50/548	(2021.01)
(13)	T2	
(30)	20200097562	2020.08.04. KR

(11)	E068978	
(21)	E 19 785657	
(96)	EP 20190785657	2019.04.13.
(97)	EP 3663337 A1	2020.06.10.
	EP 3663337 B1	2024.10.30.
(73)	LG Energy Solution, Ltd., Seoul 07335 (KR)	
(72)	KIM, Young Bok KIM, Min Ji NAM, Kwan Woo LEE, Je An	
(74)	SBGK Szabadalmi Ügyvivői Iroda, 1062 Budapest, (HU)	
(54)	Eljárás szeparátor tulajdonságainak javítására utókezelő térhálósítással és ilyen szeparátor	
(51)	H01M 50/403	(2021.01)
	C08J 5/18	(2006.01)
	C08J 7/04	(2006.01)
	C08K 5/00	(2006.01)
	C08K 5/14	(2006.01)
	C08K 5/17	(2006.01)
	C08K 5/23	(2006.01)
	H01M 50/414	(2021.01)
	H01M 50/446	(2021.01)

Európai szabadalmak szövege fordításának benyújtása

	H01M 50/449	(2021.01)
	H01M 50/489	(2021.01)
	H01M 50/494	(2021.01)
(13)	T2	
(30)	20180043356	2018.04.13. KR
	20190042803	2019.04.12. KR

(11)	E069239	
(21)	E 19 806691	
(96)	EP 20190806691	2019.05.08.
(97)	EP 3712984 A1	2019.11.28.
	EP 3712984 B1	2024.11.06.
(73)	LG Energy Solution, Ltd., Seoul 07335 (KR)	
(72)	KIM, Kihyun SOHN, Kwonnam SHIN, Dongseok YANG, Doo Kyung	
(74)	SBGK Szabadalmi Ügyvivői Iroda, 1062 Budapest, (HU)	
(54)	Szeparátor lítium-kén akkumulátorhoz és az azt tartalmazó lítium-kén akkumulátor	
(51)	H01M 50/414	(2021.01)
	C09D201/00	(2006.01)
	C09D201/02	(2006.01)
	H01M 4/36	(2006.01)
	H01M 4/38	(2006.01)
	H01M 10/052	(2010.01)
	H01M 50/403	(2021.01)
	H01M 50/417	(2021.01)
	H01M 50/42	(2021.01)
	H01M 50/423	(2021.01)
	H01M 50/449	(2021.01)
	H01M 50/491	(2021.01)
(13)	T2	
(30)	20180058848	2018.05.24. KR

(11)	E069039	
(21)	E 23 191641	
(96)	EP 20230191641	2019.01.17.
(97)	EP 4270580 A2	2023.11.01.
	EP 4270580 B1	2024.10.23.
(73)	LG Energy Solution, Ltd., Seoul 07335 (KR)	
(72)	Shin, Won Kyung Ahn, Kyoung Ho Lee, Chul Haeng Lee, Jae Won	
(74)	SBGK Szabadalmi Ügyvivői Iroda, 1062 Budapest, (HU)	
(54)	Szeparátor lítium szekunder akkumulátorhoz és az azt tartalmazó lítium szekunder akkumulátor	
(51)	H01M 50/446	(2021.01)
	H01M 10/052	(2010.01)
	H01M 10/0565	(2010.01)

H01M 50/417 (2021.01)
H01M 50/426 (2021.01)
H01M 50/449 (2021.01)
H01M 50/451 (2021.01)
H01M 50/454 (2021.01)
H01M 50/46 (2021.01)

(13) T2

(30) 20180006795 2018.01.18. KR

(11) E069116

(21) E 18 898679

(96) EP 20180898679 2018.12.18.

(97) EP 3614459 A1 2020.02.26.

EP 3614459 B1 2024.10.30.

(73) LG Energy Solution, Ltd., Seoul 07335 (KR)

(72) KIM, Myeong Soo

YOON, Su Jin

(74) SBGK Szabadalmi Ügyvivői Iroda, 1062 Budapest, (HU)

(54) **Különböző üvegesedési hőmérséklettel rendelkező kötőanyagokat tartalmazó szeparátor és előállítási eljárása**

(51) **H01M 50/446** (2021.01)

H01M 10/0525 (2010.01)

H01M 50/403 (2021.01)

H01M 50/417 (2021.01)

H01M 50/457 (2021.01)

H01M 50/46 (2021.01)

H01M 50/489 (2021.01)

(13) T2

(30) 20180001881 2018.01.05. KR

(11) E069117

(21) E 19 858870

(96) EP 20190858870 2019.09.16.

(97) EP 3764424 A1 2021.01.13.

EP 3764424 B1 2024.10.30.

(73) LG CHEM, LTD., Seoul 07336 (KR)

(72) LEE, A-Young

LEE, Joo-Sung

BAE, Won-Sik

RYU, Bi-Oh

(74) SBGK Szabadalmi Ügyvivői Iroda, 1062 Budapest, (HU)

(54) **Szeparátor elektrokémiai eszközhöz és eljárás előállítására**

(51) **H01M 50/491** (2021.01)

C08K 3/22 (2006.01)

C09D127/16 (2006.01)

H01G 11/52 (2013.01)

H01M 10/052 (2010.01)

H01M 50/403 (2021.01)

H01M 50/417 (2021.01)

	H01M 50/426	(2021.01)
	H01M 50/443	(2021.01)
	H01M 50/446	(2021.01)
	H01M 50/449	(2021.01)
	H01M 50/451	(2021.01)
	H01M 50/46	(2021.01)
	H01M 50/489	(2021.01)
(13)	T2	
(30)	20180109238	2018.09.12. KR

(11)	E068925	
(21)	E 19 908412	
(96)	EP 20190908412	2019.12.18.
(97)	EP 3836248 A1	2020.07.16.
	EP 3836248 B1	2024.10.09.
(73)	LG Energy Solution, Ltd., Seoul 07335 (KR)	
(72)	KIM, Kyung-Mo PARK, Jin-Yong CHI, Ho-June KIM, Seung-Joon MUN, Jeong-O JIN, Hee-Jun	
(74)	Danubia Szabadalmi és Jogi Iroda Kft., 1051 Budapest, (HU)	
(54)	Összecsukható oldallapot tartalmazó akkumulátor modul és gyártási eljárása	
(51)	H01M 50/50	(2021.01)
	H01M 10/04	(2006.01)
	H01M 50/211	(2021.01)
	H01M 50/238	(2021.01)
	H01M 50/249	(2021.01)
	H01M 50/258	(2021.01)
	H01M 50/262	(2021.01)
	H01M 50/269	(2021.01)
	H01M 50/296	(2021.01)
	H01M 50/503	(2021.01)
	H01M 50/507	(2021.01)
	H01M 50/516	(2021.01)
(13)	T2	
(30)	20190002468	2019.01.08. KR

(11)	E069123	
(21)	E 20 922481	
(96)	EP 20200922481	2020.12.11.
(97)	EP 3923407 A1	2021.10.07.
	EP 3923407 B1	2024.09.25.
(73)	Contemporary Amperex Technology (Hong Kong) Limited, Central, Central And Western District (HK)	
(72)	CHEN, Rongcai SHANGGUAN, Huihui ZHOU, Di	
(74)	Danubia Szabadalmi és Jogi Iroda Kft., 1051 Budapest, (HU)	

(54) Akkumulátormodul, akkumulátorcsomag, energiafogyasztó eszköz és hibakezelési eljárás**(51) H01M 50/51** (2021.01)**H01M 10/42** (2006.01)**H01M 50/503** (2021.01)**H01M 50/517** (2021.01)**(13) T2****(30)** 202010265750 2020.04.03. CN**(11) E069188****(21) E 20 194852****(96) EP 20200194852** 2020.09.07.**(97) EP 3799198 A1** 2021.03.31.**EP 3799198 B1** 2024.10.02.**(73)** Samsung SDI Co., Ltd., Yongin-si, Gyeonggi-do 17084 (KR)**(72)** Kim, Jin Nam

Cho, Chang Hun

(74) SBGK Szabadalmi Ügyvivői Iroda, 1062 Budapest, (HU)**(54) Akkumulátor****(51) H01M 50/531** (2021.01)**H01M 50/533** (2021.01)**H01M 50/538** (2021.01)**H01M 50/54** (2021.01)**(13) T2****(30)** 20190120630 2019.09.30. KR**(11) E069332****(21) E 19 814357****(96) EP 20190814357** 2019.01.29.**(97) EP 3706204 A1** 2019.12.12.**EP 3706204 B1** 2024.10.23.**(73)** LG Energy Solution, Ltd., Seoul 07335 (KR)**(72)** KIM, Kyung Min**(74)** Danubia Szabadalmi és Jogi Iroda Kft., 1051 Budapest, (HU)**(54) Hengeres újratölthető telep gázképző anyagot magában foglaló tapadóegységgel****(51) H01M 50/574** (2021.01)**H01M 10/0587** (2010.01)**H01M 50/147** (2021.01)**H01M 50/342** (2021.01)**(13) T2****(30)** 20180064172 2018.06.04. KR**(11) E069282****(21) E 14 767265****(96) EP 20140767265** 2014.09.09.**(97) EP 3044831 A2** 2015.03.12.**EP 3044831 B1** 2024.08.21.**(73)** CommScope, Inc. of North Carolina, Hickory, NC 28602 (US)

Matsing Pte Ltd, Singapore 47818 (SG)

(72) MATITSINE, Serguei

LINEHAN, Kevin, E.

TIMOFEEV, Igor

(74) Ivánka Gábor László, 1122 Budapest, (HU)

(54) Lencsés bázisállomás antennák**(51) H01Q 21/08** (2006.01)**H01Q 1/24** (2006.01)**H01Q 1/42** (2006.01)**H01Q 15/08** (2006.01)**H01Q 19/06** (2006.01)**H01Q 21/06** (2006.01)**H01Q 21/24** (2006.01)**(13) T2**

(30) 201361875491 P 2013.09.09. US

201414244369 2014.04.03. US

(11) E069186**(21) E 21 780183****(96) EP 20210780183** 2021.04.01.**(97) EP 4131661 A1** 2023.02.08.**EP 4131661 B1** 2024.10.23.

(73) Jilin Zhong Ying High Technology Co., Ltd., Jilin 130000 (CN)

(72) WANG, Chao

(74) SBGK Szabadalmi Ügyvivői Iroda, 1062 Budapest, (HU)

(54) Újszerű vezetőhuzal-csatlakoztató kapocs és hegesztési kötés**(51) H01R 4/58** (2006.01)**H01R 4/02** (2006.01)**(13) T2**

(30) 202020456074 U 2020.04.01. CN

(11) E069036**(21) E 21 871115****(96) EP 20210871115** 2021.08.09.**(97) EP 4099516 A1** 2022.03.31.**EP 4099516 B1** 2024.07.17.

(73) Contemporary Amperex Technology (Hong Kong) Limited, Central, Central And Western District (HK)

(72) QIAN, Mu

XU, Jinmei

YANG, Xiaojun

WU, Shengkai

(74) Danubia Szabadalmi és Jogi Iroda Kft., 1051 Budapest, (HU)

(54) Pozíciót biztosító eszköz, csatlakozóegység, akkumulátor és energiafogyasztó berendezés**(51) H01R 13/641** (2006.01)**B60L 50/64** (2019.01)**H01M 10/42** (2006.01)**H01M 50/209** (2021.01)**H01M 50/249** (2021.01)**H01M 50/271** (2021.01)**H01M 50/287** (2021.01)**H01M 50/296** (2021.01)

	H01R 13/629	(2006.01)
	H01R 13/70	(2006.01)
	H01R 31/08	(2006.01)
(13) T2		
(30)	202011020089	2020.09.24. CN

(11) E069063		
(21) E 17 892129		
(96) EP 20170892129		2017.10.24.
(97) EP 3573196 A1		2018.07.26.
	EP 3573196 B1	2024.08.14.
(73)	Samsung SDI Co., Ltd., Yongin-si, Gyeonggi-do 17084 (KR)	
(72)	JEON, Doo Sung	
(74)	SWORKS Nemzetközi Szabadalmi Ügyvivői Iroda Korlátolt Felelősségű Társaság, 1134 Budapest, (HU)	
(54) Kézi szolgáltatásmegszakító berendezés akkumulátorrendszer számára		
(51) H01R 13/703		(2006.01)
	H01M 10/42	(2006.01)
	H01M 10/48	(2006.01)
	H01M 50/204	(2021.01)
	H01M 50/24	(2021.01)
	H01M 50/244	(2021.01)
	H01M 50/50	(2021.01)
	H01M 50/588	(2021.01)
	H01R 13/52	(2006.01)
	H01R 13/648	(2006.01)
(13) T2		
(30)	20170008672	2017.01.18. KR

(11) E069294		
(21) E 20 710888		
(96) EP 20200710888		2020.03.09.
(97) EP 3906599 A1		2020.09.17.
	EP 3906599 B1	2024.09.11.
(73)	OBO Bettermann Produktion Deutschland GmbH & Co.KG, 58710 Menden (DE)	
(72)	GUTT, Wolfgang	
(74)	SBGK Szabadalmi Ügyvivői Iroda, 1062 Budapest, (HU)	
(54) Kábelcsatorna legalább egy földelő vezetéktartóval		
(51) H02G 3/04		(2006.01)
	H02G 3/32	(2006.01)
(13) T2		
(30)	202019101428 U	2019.03.13. DE

(11) E069076		
(21) E 17 821960		
(96) EP 20170821960		2017.10.20.
(97) EP 3700032 A1		2020.08.26.
	EP 3700032 B1	2024.07.03.
(73)	Valdinox, S.L., 39192 San Miguel De Meruelo (Santander) (ES)	
(72)	VALDÉS COLINA, Justo Manuel	

(74) Kovári Szabadalmi és Védjegy Iroda Kft., 1012 Budapest, (HU)

(54) Kábeltálca szakasz**(51) H02G 3/04** (2006.01)**H02G 3/06** (2006.01)**(13) T2**

(11) E068989**(21) E 21 382634****(96) EP 20210382634** 2021.07.13.**(97) EP 3940903 A1** 2022.01.19.**EP 3940903 B1** 2024.08.07.

(73) Basor Electric S.A., 46701 Gandia (Valencia) (ES)

(72) BAÑULS TOBARUELA, JAVIER

(74) Dr. Hatházi Vera Ügyvédi Iroda, 1013 Budapest, (HU)

(54) Kábeltálca csatlakozó és kábeltálca**(51) H02G 3/06** (2006.01)**H02G 3/04** (2006.01)**(13) T2**

(30) 202031546 U 2020.07.15. ES

202031545 U 2020.07.15. ES

(11) E069011**(21) E 20 215589****(96) EP 20200215589** 2020.12.18.**(97) EP 3849035 A1** 2021.07.14.**EP 3849035 B1** 2024.09.04.

(73) Richard Bergner Holding GmbH & Co. KG, 91126 Schwabach (DE)

(72) MOSER, Reinhold

Reichel, Stefan

(74) Paul Cosmovici, 010641 Bucharest, (RO)

(54) Légek távtartó és eljárás az ilyen távtartó előszerelésére**(51) H02G 7/12** (2006.01)**(13) T2**

(30) 102020200329 2020.01.13. DE

(11) E069085**(21) E 18 208373****(96) EP 20180208373** 2018.11.26.**(97) EP 3490094 A1** 2019.05.29.**EP 3490094 B1** 2024.08.07.

(73) KEY ENERGY Solutions GmbH, 2630 Ternitz (AT)

(72) BAUMGARTEN, Günther

HADWIGER, Albert

(74) SWORKS Nemzetközi Szabadalmi Ügyvivői Iroda Korlátolt Felelősségű Társaság, 1134 Budapest, (HU)

(54) Eljárás elektromos energia elosztásához**(51) H02J 3/14** (2006.01)**H02J 13/00** (2006.01)**(13) T2**

(30) 601332017 2017.11.24. AT

- (11) **E069057**
(21) **E 21 802306**
(96) **EP 20210802306** 2021.10.28.
(97) **EP 4238202 A1** 2022.05.05.
EP 4238202 B1 2024.08.14.
(73) Hybridgenerator ApS, 5792 Arslev (DK)
(72) EILERTSEN, Rune
(74) Dr. Kocsomba Nelli Ügyvédi Iroda, 1068 Budapest, (HU)
(54) **Mobil hibrid generátor rendszer villamos energia szolgáltatására**
(51) **H02J 3/38** (2006.01)
H02J 3/46 (2006.01)
(13) **T2**
(30) 20204351 2020.10.28. EP
-

- (11) **E069069**
(21) **E 22 200463**
(96) **EP 20220200463** 2022.10.10.
(97) **EP 4167426 A1** 2023.04.19.
EP 4167426 B1 2024.07.24.
(73) Samsung SDI Co., Ltd., Yongin-si, Gyeonggi-do 17084 (KR)
(72) KIM, Taeho
(74) SWORKS Nemzetközi Szabadalmi Ügyvivői Iroda Korlátolt Felelősségű Társaság, 1134 Budapest, (HU)
(54) **Akkumulátorberendezés és annak vezérlési eljárása**
(51) **H02J 7/00** (2006.01)
(13) **T2**
(30) 20210135989 2021.10.13. KR
-

- (11) **E069054**
(21) **E 21 819322**
(96) **EP 20210819322** 2021.07.29.
(97) **EP 4152552 A1** 2023.02.02.
EP 4152552 B1 2024.09.04.
(73) Contemporary Amperex Technology (Hong Kong) Limited, Central, Central And Western District (HK)
(72) YAN, Yu
ZUO, Xiyang
DAN, Zhimin
LI, Haili
HUANG, Shan
Li, Shichao
(74) Danubia Szabadalmi és Jogi Iroda Kft., 1051 Budapest, (HU)
(54) **Akkumulátortöltési eljárás, valamint töltő- és merítőberendezés**
(51) **H02J 7/00** (2006.01)
H02J 7/02 (2006.01)
(13) **T2**
-

- (11) **E069145**
(21) **E 21 819319**
(96) **EP 20210819319** 2021.06.17.
-

-
- (97) **EP 4135149 A1** 2022.12.22.
EP 4135149 B1 2024.09.04.
- (73) Contemporary AmpereX Technology (Hong Kong) Limited, Central, Central And Western District (HK)
- (72) LI, Zhanliang
YAN, Yu
DAN, Zhimin
XIONG, Shuyun
SUN, Weiping
ZUO, Xiyang
- (74) Danubia Szabadalmi és Jogi Iroda Kft., 1051 Budapest, (HU)
- (54) **Töltésszabályozási eljárás, berendezés és olvasható adathordozó**
- (51) **H02J 7/00** (2006.01)
H01M 10/42 (2006.01)
H01M 10/44 (2006.01)
H01M 10/48 (2006.01)
- (13) **T2**
-
- (11) **E069102**
- (21) **E 21 746389**
- (96) **EP 20210746389** 2021.07.12.
- (97) **EP 4179605 A1** 2022.01.20.
EP 4179605 B1 2024.09.18.
- (73) Duesenfeld GmbH, 38176 Wendeburg (DE)
- (72) AHRENS, Jonathan
- (74) Pintz és Társai Kft., 1085 Budapest, (HU)
- (54) **Akkumulátor-kisütő berendezés akkumulátorok kisütéséhez és eljárás több akkumulátor kisütésére**
- (51) **H02J 7/00** (2006.01)
H01M 10/48 (2006.01)
H01M 50/51 (2021.01)
- (13) **T2**
- (30) 102020118418 2020.07.13. DE
-
- (11) **E068853**
- (21) **E 12 858546**
- (96) **EP 20120858546** 2012.12.14.
- (97) **EP 2792050 A1** 2013.06.20.
EP 2792050 B1 2024.09.18.
- (73) Samsung Electronics Co., Ltd., Suwon-si, Gyeonggi-do 443-742 (KR)
- (72) LEE, Kyung-Woo
BYUN, Kang-Ho
PARK, Se-Ho
- (74) SBGK Szabadalmi Ügyvivői Iroda, 1062 Budapest, (HU)
- (54) **Eljárás és berendezés áram vezeték nélküli átvitelére**
- (51) **H02J 50/40** (2016.01)
H02J 50/12 (2016.01)
- (13) **T2**
- (30) 201161576050 P 2011.12.15. US
20120110008 2012.10.04. KR
-

-
- (11) **E068984**
(21) **E 19 714310**
(96) **EP 20190714310** 2019.02.20.
(97) **EP 3750231 A1** 2019.08.29.
EP 3750231 B1 2024.08.07.
(73) Grob-Werke GmbH & Co. KG, 87719 Mindelheim (DE)
(72) BINDER, Johannes
RAUSCHER, Ralf
(74) BUDAPATENT Szabadalmi és Védjegy Iroda Kft., 1023 Budapest, (HU)
(54) **Készülék és eljárás huzalvégek alakítására kerületi irányban**
(51) **H02K 15/00** (2006.01)
(13) **T2**
(30) 102018103929 2018.02.21. DE
-
- (11) **E069223**
(21) **E 21 810517**
(96) **EP 20210810517** 2021.01.28.
(97) **EP 4064536 A1** 2022.08.04.
EP 4064536 B1 2024.10.16.
(73) Contemporary Amperex Technology (Hong Kong) Limited, Central, Central And Western District (CN)
(72) LI, Zhanliang
YAN, Yu
XIONG, Shuyun
SUN, Weiping
DAN, Zhimin
(74) Danubia Szabadalmi és Jogi Iroda Kft., 1051 Budapest, (HU)
(54) **Energiaellátás-vezérlési eljárás energiaátalakító eszközhöz, valamint energiaátalakító eszköz**
(51) **H02M 1/36** (2007.01)
B60L 53/10 (2019.01)
B60L 53/20 (2019.01)
B60L 53/22 (2019.01)
B60L 53/30 (2019.01)
B60L 53/31 (2019.01)
H02J 7/06 (2006.01)
(13) **T2**
-
- (11) **E069220**
(21) **E 21 904632**
(96) **EP 20210904632** 2021.04.23.
(97) **EP 4102708 A1** 2022.10.27.
EP 4102708 B1 2024.10.09.
(73) Contemporary Amperex Technology (Hong Kong) Limited, Central, Central And Western District (CN)
(72) GAO, Jinfeng
LIN, Guiying
HE, Weichen
DAN, Zhimin
HANG, Lijun
HE, Yuanbin
-

CHEN, Ke

LIAO, Jiarui

(74) Danubia Szabadalmi és Jogi Iroda Kft., 1051 Budapest, (HU)

(54) Konvertervezérlő eljárás és berendezés, olvasható tárolóközeg**(51) H02M 3/335** (2006.01)**H02J 7/00** (2006.01)**H02M 1/00** (2006.01)**H02M 3/00** (2006.01)**(13) T2****(11) E068881****(21) E 20 157472****(96) EP 20200157472** 2017.12.20.**(97) EP 3683960 A1** 2020.07.22.**EP 3683960 B1** 2024.07.31.

(73) Next2Sun GmbH, 66663 Merzig (DE)

(72) HILDEBRANDT, Heiko

PROBST, Markus

BRILL, Thomas

ZWOSTA, Nicolai

BALDY, Robert

(74) SBGK Szabadalmi Ügyvivői Iroda, 1062 Budapest, (HU)

(54) Fotovoltaikus berendezés**(51) H02S 20/10** (2014.01)**(13) T2**

(30) 102016015436 2016.12.23. DE

(11) E069108**(21) E 19 156694****(96) EP 20190156694** 2006.02.13.**(97) EP 3503409 A1** 2019.06.26.**EP 3503409 B1** 2024.10.02.

(73) Fraunhofer-Gesellschaft zur Förderung der angewandten Forschung e.V., 80686 München (DE)

(72) SPERSCHNEIDER, Ralph

Herre, Jürgen

Linzmeier, Karsten

Hilpert, Johannes

(74) Danubia Szabadalmi és Jogi Iroda Kft., 1051 Budapest, (HU)

(54) Paraméterek adaptív csoportosítása fokozott kódolási hatékonysághoz**(51) H03M 7/40** (2006.01)**G10L 19/00** (2006.01)**G10L 19/002** (2013.01)**G10L 19/008** (2013.01)**G10L 25/18** (2013.01)**H03M 7/30** (2006.01)**H04N 19/12** (2014.01)**H04N 19/15** (2014.01)**H04N 19/196** (2014.01)**H04N 19/463** (2014.01)

	H04N 19/91	(2014.01)
(13) T2		
(30)	67099305 P	2005.04.13. US
	24391505	2005.10.05. US

(11) E069312		
(21) E 19 161988		
(96) EP 20190161988		2007.01.31.
(97) EP 3514985 A1		2019.07.24.
	EP 3514985 B1	2024.10.02.
(73)	InterDigital Technology Corporation, Wilmington, DE 19809 (US)	
(72)	TERRY, Stephen E.	
	WANG, Jin	
	CHANDRA, Arty	
	CHEN, John S.	
	ZHANG, Guodong	
(74)	SBGK Szabadalmi Ügyvivői Iroda, 1062 Budapest, (HU)	
(54) Eljárás és berendezés nem versengés alapú csatorna alkalmazására és használatára vezeték nélküli kommunikációs rendszerben		
(51) H04B 7/26		(2006.01)
	H04L 1/1812	(2023.01)
	H04W 56/00	(2009.01)
	H04W 72/20	(2023.01)
	H04W 74/04	(2009.01)
(13) T2		
(30)	76379106 P	2006.01.31. US
	88616407 P	2007.01.23. US

(11) E068960		
(21) E 21 197317		
(96) EP 20210197317		2021.09.17.
(97) EP 4020850 A1		2022.06.29.
	EP 4020850 B1	2024.08.21.
(73)	Suzuki Motor Corporation, Shizuoka 432-8611 (JP)	
(72)	MIURA, Shin	
(74)	Danubia Szabadalmi és Jogi Iroda Kft., 1051 Budapest, (HU)	
(54) Távirányító, kommunikációs környezetet elküldő eszköz és eljárás kommunikációs környezet ellenőrzésére		
(51) H04B 11/00		(2006.01)
	B60R 16/037	(2006.01)
	G01H 17/00	(2006.01)
	G08C 23/02	(2006.01)
	H04W 4/48	(2018.01)
	H04W 4/80	(2018.01)
(13) T2		
(30)	2020212383	2020.12.22. JP

(11) E069215		
(21) E 19 879654		

-
- (96) EP 20190879654 2019.10.28.
 (97) EP 3876645 A1 2021.09.08.
 EP 3876645 B1 2024.10.09.
 (73) VIVO MOBILE COMMUNICATION CO., LTD., Dongguan, Guangdong 523860 (CN)
 (72) PAN, Xueming
 WU, Kai
 JIANG, Lei
 (74) SBGK Szabadalmi Ügyvivői Iroda, 1062 Budapest, (HU)
 (54) **Felmenő átviteli eljárás, felhasználói készülék és hálózat oldali eszköz**
 (51) H04L 1/00 (2006.01)
 H04L 27/26 (2006.01)
 H04W 72/1268 (2023.01)
 H04W 74/08 (2009.01)
 H04W 74/0808 (2024.01)
 (13) T2
 (30) 201811303706 2018.11.02. CN
-

- (11) E069217
 (21) E 19 833312
 (96) EP 20190833312 2019.07.04.
 (97) EP 3823188 A1 2021.05.19.
 EP 3823188 B1 2024.10.09.
 (73) Vivo Mobile Communication Co., Ltd., Dongguan, Guangdong 523860 (CN)
 (72) YANG, Yu
 SUN, Peng
 (74) SBGK Szabadalmi Ügyvivői Iroda, 1062 Budapest, (HU)
 (54) **Keresési tér paraméter meghatározási eljárás és terminál eszköz**
 (51) H04L 1/00 (2006.01)
 H04B 7/04 (2006.01)
 H04L 5/00 (2006.01)
 H04L 27/26 (2006.01)
 (13) T2
 (30) 201810772269 2018.07.13. CN
-

- (11) E069151
 (21) E 22 161597
 (96) EP 20220161597 2017.09.21.
 (97) EP 4033690 A1 2022.07.27.
 EP 4033690 B1 2024.11.13.
 (73) NTT DOCOMO, INC., Tokyo 100-6150 (JP)
 (72) Takeda, Kazuki
 TAKEDA, Kazuaki
 Nagata, Satoshi
 Wang, Lihui
 MU, Qin
 (74) SBGK Szabadalmi Ügyvivői Iroda, 1062 Budapest, (HU)
 (54) **Felhasználói terminál és rendszer**
 (51) H04L 5/00 (2006.01)
 H04L 1/1812 (2023.01)
-

H04L 1/1829	(2023.01)
(13) T2	
(30) 2016184786	2016.09.21. JP

(11) E069251	
(21) E 21 838601	
(96) EP 20210838601	2021.05.31.
(97) EP 4179704 A1	2022.01.13.
EP 4179704 B1	2024.10.23.
(73) Drivenets Ltd., 4366411 Raanana (IL)	
(72) SANDLER, Evgeny ZILBERMAN, Alexander SHECTER, Eran Israel MATITYAHU, Idan	
(74) Danubia Szabadalmi és Jogi Iroda Kft., 1051 Budapest, (HU)	
(54) Bontott rendszerben lévő csomópontok azonosítása	
(51) H04L 12/00	(2006.01)
G06F 13/00	(2006.01)
H04L 12/427	(2006.01)
H04L 61/00	(2022.01)
(13) T2	
(30) 202063049651 P	2020.07.09. US

(11) E069021	
(21) E 20 714976	
(96) EP 20200714976	2020.03.24.
(97) EP 3949286 A1	2020.10.01.
EP 3949286 B1	2024.09.04.
(73) Wago Verwaltungsgesellschaft mbH, 32423 Minden (DE)	
(72) WIESE, Janik OROEL, Stefan NEUGEBAUER, Philipp	
(74) Danubia Szabadalmi és Jogi Iroda Kft., 1051 Budapest, (HU)	
(54) Elektronikus készülék és kommunikációs egység	
(51) H04L 12/46	(2006.01)
(13) T2	
(30) 202019101745 U	2019.03.27. DE

(11) E068859	
(21) E 18 198688	
(96) EP 20180198688	2018.10.04.
(97) EP 3633392 A1	2020.04.08.
EP 3633392 B1	2024.07.31.
(73) Fraunhofer-Gesellschaft zur Förderung der angewandten Forschung e.V., 80686 München (DE)	
(72) WETZKER, Ulf FROTZSCHER, Andreas NEUHAUS, Priyanka	
(74) Danubia Szabadalmi és Jogi Iroda Kft., 1051 Budapest, (HU)	
(54) Konceptió rádiókommunikációs rendszer elemzésére	

-
- (51) **H04L 43/0829** (2022.01)
H04L 41/0816 (2022.01)
H04L 43/0823 (2022.01)

(13) **T2**

(11) **E069238**

(21) **E 21 152045**

(96) **EP 20210152045** 2021.01.18.

(97) **EP 4012992 A1** 2022.06.15.

EP 4012992 B1 2024.10.16.

(73) Drivenets Ltd., 4366411 Raanana (IL)

(72) KRAYDEN, Amir

SANDLER, Evgeny

KOSHAROVSKY, Eliezer

LEMBERGER, Yehonatan

(74) Danubia Szabadalmi és Jogi Iroda Kft., 1051 Budapest, (HU)

(54) **Több hálózati funkció virtualizálása nagy léptékű útírányításban**

(51) **H04L 47/74** (2022.01)

H04L 47/70 (2022.01)

H04L 47/78 (2022.01)

(13) **T2**

(30) 202017119012 2020.12.11. US

(11) **E068972**

(21) **E 20 769922**

(96) **EP 20200769922** 2020.03.04.

(97) **EP 3799397 A1** 2021.03.31.

EP 3799397 B1 2024.08.21.

(73) Contemporary Ampere Technology (Hong Kong) Limited, Central, Central And Western District (HK)

(72) FENG, Yongyong

(74) Danubia Szabadalmi és Jogi Iroda Kft., 1051 Budapest, (HU)

(54) **Eljárás egy energiatárolórendszer távolról történő frissítésére, energia-felügyeleti rendszer és akkumulátor-felügyeleti rendszer**

(51) **H04L 67/025** (2022.01)

G06F 8/65 (2018.01)

H04L 67/00 (2022.01)

H04L 67/55 (2022.01)

H04L 67/562 (2022.01)

(13) **T2**

(30) 201910181503 2019.03.11. CN

(11) **E068924**

(21) **E 20 179946**

(96) **EP 20200179946** 2012.05.17.

(97) **EP 3742715 A1** 2020.11.25.

EP 3742715 B1 2024.09.18.

(73) Dolby Laboratories Licensing Corporation, San Francisco, CA 94103 (US)

(72) MESSMER, Neil W.

ATKINS, Robin

MARGERM, Steve

LONGHURST, Peter W.

(74) SBGK Szabadalmi Ügyvivői Iroda, 1062 Budapest, (HU)

(54) Skálázható rendszerek változó szintű metaadatokat tartalmazó színkezelés vezérléséhez

(51) H04N 1/46 (2006.01)

G06F 3/14 (2006.01)

G09G 5/02 (2006.01)

H04N 1/60 (2006.01)

H04N 9/64 (2006.01)

H04N 9/69 (2006.01)

H04N 19/30 (2014.01)

H04N 21/235 (2011.01)

H04N 21/4402 (2011.01)

(13) T2

(30) 201161491014 P 2011.05.27. US

(11) E068959

(21) E 21 199649

(96) EP 20210199649 2012.08.20.

(97) EP 4002838 A1 2022.05.25.

EP 4002838 B1 2024.10.09.

(73) Huawei Technologies Co., Ltd., Shenzhen, Guangdong 518129 (CN)

(72) YANG, Haitao

LI, Bin

LI, Houqiang

ZHOU, Jiantong

(74) Danubia Szabadalmi és Jogi Iroda Kft., 1051 Budapest, (HU)

(54) Dekódolási eljárás

(51) H04N 19/11 (2014.01)

H04N 19/176 (2014.01)

H04N 19/186 (2014.01)

H04N 19/196 (2014.01)

H04N 19/44 (2014.01)

H04N 19/46 (2014.01)

H04N 19/463 (2014.01)

H04N 19/50 (2014.01)

H04N 19/593 (2014.01)

(13) T2

(30) 201210018818 2012.01.20. CN

(11) E069194

(21) E 19 780794

(96) EP 20190780794 2019.04.01.

(97) EP 3799429 A1 2019.10.10.

EP 3799429 B1 2024.10.23.

(73) GUANGDONG OPPO MOBILE TELECOMMUNICATIONS CORP., LTD., Guangdong 523860 (CN)

(72) Kim, Ki Baek

(74) Paul Cosmovici, 010641 Bucharest, (RO)

(54) Intrapredikciót alkalmazó képkódoló/-dekódoló eljárás és készülék

-
- (51) **H04N 19/11** (2014.01)
H04N 19/105 (2014.01)
H04N 19/119 (2014.01)
H04N 19/132 (2014.01)
H04N 19/176 (2014.01)
H04N 19/186 (2014.01)
H04N 19/463 (2014.01)
H04N 19/593 (2014.01)

(13) **T2**

- (30) 20180037811 2018.04.01. KR
-

(11) **E068944**

(21) **E 20 722991**

(96) **EP 20200722991** 2020.03.23.

(97) **EP 3737097 A1** 2020.11.11.

EP 3737097 B1 2024.10.09.

(73) LG Electronics, Inc., Seoul 07336 (KR)

(72) LIM, Jaehyun

LI, Ling

HEO, Jin

CHOI, Jangwon

KIM, Seunghwan

(74) SBGK Szabadalmi Ügyvivői Iroda, 1062 Budapest, (HU)

(54) **Eljárás képkódolására intra predikció alapján MPM lista használatával és berendezés az eljáráshoz**

(51) **H04N 19/11** (2014.01)

H04N 19/105 (2014.01)

H04N 19/159 (2014.01)

H04N 19/176 (2014.01)

H04N 19/593 (2014.01)

H04N 19/70 (2014.01)

(13) **T2**

- (30) 201962822874 P 2019.03.23. US
-

(11) **E068967**

(21) **E 21 216857**

(96) **EP 20210216857** 2018.03.29.

(97) **EP 4037315 A1** 2022.08.03.

EP 4037315 B1 2024.10.16.

(73) Huawei Technologies Co., Ltd., Guangdong 518129 (CN)

(72) KOTRA, Anand Meher

ZHAO, Zhijie

CHEN, Jianle

ESENLIK, Semih

(74) INNOPLEX Iparjogvédelmi Kft., 1036 Budapest, (HU)

(54) **Eljárás és készülék képszűréshez adaptív szorzó koefficiensekkel**

(51) **H04N 19/117** (2014.01)

H04N 19/146 (2014.01)

H04N 19/176 (2014.01)

H04N 19/42 (2014.01)

(13) T2

(30) PCT/EP2018/055979 2018.03.09. WO

(11) E068947

(21) E 20 859150

(96) EP 20200859150 2020.08.31.

(97) EP 4024859 A1 2022.07.06.

EP 4024859 B1 2024.10.02.

(73) LG Electronics Inc., SEOUL 07336 (KR)

(72) CHOI, Jangwon

NAM, Junghak

(74) SBGK Szabadalmi Ügyvivői Iroda, 1062 Budapest, (HU)

(54) **Eszköz és eljárás videokódolásra szűrés alapján**

(51) H04N 19/117 (2014.01)

H04N 19/132 (2014.01)

H04N 19/186 (2014.01)

H04N 19/70 (2014.01)

H04N 19/82 (2014.01)

(13) T2

(30) 201962893754 P 2019.08.29. US

(11) E068906

(21) E 20 856575

(96) EP 20200856575 2020.08.31.

(97) EP 4024857 A1 2021.03.04.

EP 4024857 B1 2024.10.02.

(73) LG Electronics Inc., Seoul 07336 (KR)

(72) CHOI, Jangwon

NAM, Junghak

(74) SBGK Szabadalmi Ügyvivői Iroda, 1062 Budapest, (HU)

(54) **Berendezés és eljárás képkódoláshoz**

(51) H04N 19/117 (2014.01)

H04N 19/176 (2014.01)

H04N 19/186 (2014.01)

H04N 19/70 (2014.01)

H04N 19/82 (2014.01)

(13) T2

(30) 201962893757 P 2019.08.29. US

(11) E068914

(21) E 19 897262

(96) EP 20190897262 2019.12.03.

(97) EP 3890325 A1 2021.10.06.

EP 3890325 B1 2024.09.18.

(73) Huawei Technologies Co., Ltd., Shenzhen Guangdong 518129 (CN)

(72) CHEN, Huanbang

YANG, Haitao

CHEN, Jianle

(74) Dr. Kocsomba Nelli Ügyvédi Iroda, 1068 Budapest, (HU)

(54) Képkockák közötti előrejelzési módszer és eszköz**(51) H04N 19/119** (2014.01)**H04N 19/577** (2014.01)**(13) T2**

(30) 201811530481 2018.12.13. CN

201910325612 2019.04.22. CN

(11) E069133**(21) E 20 870350****(96) EP 20200870350** 2020.09.23.**(97) EP 4035368 A1** 2021.04.01.**EP 4035368 B1** 2024.09.04.

(73) Beijing Dajia Internet Information Technology Co., Ltd., Beijing 100085 (CN)

(72) JHU, Hong-Jheng

XIU, Xiaoyu

WANG, Xianglin

CHEN, Yi-Wen

MA, Tsung-Chuan

YU, Bing

(74) SBGK Szabadalmi Ügyvivői Iroda, 1062 Budapest, (HU)

(54) Eljárások és eszközök kvantáláshoz és dekvantáláshoz videó kódolásnál**(51) H04N 19/124** (2014.01)**H04N 19/119** (2014.01)**H04N 19/122** (2014.01)**H04N 19/157** (2014.01)**H04N 19/186** (2014.01)**H04N 19/70** (2014.01)**(13) T2**

(30) 201962904668 P 2019.09.23. US

(11) E068901**(21) E 23 163052****(96) EP 20230163052** 2019.06.14.**(97) EP 4221208 A1** 2023.08.02.**EP 4221208 B1** 2024.10.09.

(73) LG Electronics Inc., Seoul 07336 (KR)

(72) NAM, Junghak

(74) SBGK Szabadalmi Ügyvivői Iroda, 1062 Budapest, (HU)

(54) Eljárás és berendezés CABAC alapú entrópia kódoláshoz**(51) H04N 19/13** (2014.01)**H04N 19/119** (2014.01)**H04N 19/176** (2014.01)**H04N 19/70** (2014.01)**H04N 19/96** (2014.01)**(13) T2**

(30) 20180069073 2018.06.15. KR

201862692887 P 2018.07.02. US

(11) E069070

-
- (21) **E 21 195690**
- (96) **EP 20210195690** 2013.01.30.
- (97) **EP 3944620 A1** 2022.01.26.
EP 3944620 B1 2024.07.10.
- (73) Samsung Electronics Co., Ltd., Suwon-si, Gyeonggi-do 16677 (KR)
- (72) LEE, Tammy
- (74) SWORKS Nemzetközi Szabadalmi Ügyvivői Iroda Korlátolt Felelősségű Társaság, 1134 Budapest, (HU)
- (54) **Berendezés hierarchikus adategységen alapuló videó kódolására és dekódolására, amely tartalmaz kvantálási paraméter predikciót**
- (51) **H04N 19/176** (2014.01)
H04N 19/124 (2014.01)
H04N 19/463 (2014.01)
H04N 19/61 (2014.01)
- (13) **T2**
- (30) 201261592577 P 2012.01.30. US
-

- (11) **E068915**
- (21) **E 23 177309**
- (96) **EP 20230177309** 2020.03.11.
- (97) **EP 4236325 A2** 2023.08.30.
EP 4236325 B1 2024.09.18.
- (73) Dolby Laboratories Licensing Corporation, San Francisco, CA 94103 (US)
- (72) ATKINS, Robin
YIN, Peng
LU, Taoran
PU, Fangjun
MCCARTHY, Sean Thomas
HUSAK, Walter J.
CHEN, Tao
SU, Guan-Ming
- (74) SBGK Szabadalmi Ügyvivői Iroda, 1062 Budapest, (HU)
- (54) **Információ jelzés a zárszögre vonatkozóan**
- (51) **H04N 19/31** (2014.01)
H04N 19/70 (2014.01)
- (13) **T2**
- (30) 201962816521 P 2019.03.11. US
201962850985 P 2019.05.21. US
201962883195 P 2019.08.06. US
201962904744 P 2019.09.24. US
-

- (11) **E069274**
- (21) **E 20 858084**
- (96) **EP 20200858084** 2020.08.26.
- (97) **EP 4024868 A1** 2021.03.04.
EP 4024868 B1 2024.10.16.
- (73) LG Electronics Inc., Seoul 07336 (KR)
- (72) CHOI, Jungah
HEO, Jin
YOO, Sunmi
-

LIM, Jaehyun
 CHOI, Jangwon
 KIM, Seunghwan

(74) SBGK Szabadalmi Ügyvivői Iroda, 1062 Budapest, (HU)

(54) Video- vagy képkódoló eljárás és eszköz az eljáráshoz

(51) H04N 19/597 (2014.01)
H04N 19/105 (2014.01)
H04N 19/11 (2014.01)
H04N 19/122 (2014.01)
H04N 19/132 (2014.01)
H04N 19/137 (2014.01)
H04N 19/176 (2014.01)
H04N 19/52 (2014.01)
H04N 19/61 (2014.01)
H04N 19/70 (2014.01)
H04N 19/91 (2014.01)

(13) T2

(30) 201962894750 P 2019.08.31. US

(11) E068926

(21) E 18 710491

(96) EP 20180710491 2018.03.19.

(97) EP 3603074 A2 2018.09.27.

EP 3603074 B1 2024.08.14.

(73) GE Video Compression, LLC, Niskayuna NY 12309 (US)

(72) SKUPIN, Robert

HELLGE, Cornelius

BROSS, Benjamin

SCHIERL, Thomas

SÁNCHEZ DE LA FUENTE, Yago

SÜHRING, Karsten

WIEGAND, Thomas

(74) Danubia Szabadalmi és Jogi Iroda Kft., 1051 Budapest, (HU)

(54) Fejlett videoadat folyam kivonás és multi-felbontású video átvitel

(51) H04N 19/70 (2014.01)
H04N 19/103 (2014.01)
H04N 19/157 (2014.01)
H04N 19/172 (2014.01)
H04N 19/33 (2014.01)

(13) T2

(30) 17161917 2017.03.20. EP

(11) E069149

(21) E 20 731898

(96) EP 20200731898 2020.06.16.

(97) EP 3987765 A1 2020.12.24.

EP 3987765 B1 2024.08.21.

(73) Instituto Tecnológico De Informática, 46022 Valencia (ES)

(72) PÉREZ CORTÉS, Juan Carlos

PÉREZ JIMÉNEZ, Alberto José

GUARDIOLA GARCÍA, Jose Luis

(74) Danubia Szabadalmi és Jogi Iroda Kft., 1051 Budapest, (HU)

(54) Eljárás és összeállítás tárgyrekonstrukciós eszköz kalibrálásához

(51) H04N 23/90 (2023.01)

(13) T2

(30) 19382507 2019.06.18. EP

(11) E069059

(21) E 22 723536

(96) EP 20220723536 2022.01.28.

(97) EP 4066596 A1 2022.08.11.

EP 4066596 B1 2024.08.28.

(73) Ajax Tocco Magnethermic Corporation, Warren, OH 44482 (US)

(72) DELLAPENNA, Anthony

PTICHKIN, Andriy

(74) Paul Cosmovici, 010641 Bucharest, (RO)

(54) Aktív egyenirányító áramforrású inverteres és feszültségforrású inverteres teljesítményrendszerekkel indukciós fűtési és olvasztási alkalmazásokhoz

(51) H05B 6/04 (2006.01)

(13) T2

(30) 202163146412 P 2021.02.05. US

202163271543 P 2021.10.25. US

(11) E069269

(21) E 19 753091

(96) EP 20190753091 2019.08.15.

(97) EP 3837922 A1 2020.02.20.

EP 3837922 B1 2024.08.28.

(73) BASF SE, 67056 Ludwigshafen am Rhein (DE)

(72) WECK, Alexander

LAIB, Heinrich

(74) SBGK Szabadalmi Ügyvivői Iroda, 1062 Budapest, (HU)

(54) Készülék és eljárás folyadék felmelegítésére egy csővezetékben

(51) H05B 6/10 (2006.01)

F16L 53/34 (2018.01)

H05B 6/44 (2006.01)

(13) T2

(30) 18189369 2018.08.16. EP

(11) E068941

(21) E 18 166187

(96) EP 20180166187 2018.04.06.

(97) EP 3493657 A1 2019.06.05.

EP 3493657 B1 2024.07.31.

(73) Pécsi Tudományegyetem, 7622 Pécs (HU)

(72) HEBLING, János

ALMÁSI, Gábor

TIBAI, Zoltán

FÜLÖP, József András

(74) Danubia Szabadalmi és Jogi Iroda Kft., 1051 Budapest, (HU)

(54) Eljárás és összeállítás relativisztikus elektroncsomagok előállítására**(51) H05H 15/00** (2006.01)**(13) T2**

(30) 1700504 2017.11.30. HU

18154561 2018.01.31. EP

(11) E068856**(21) E 16 799611****(96) EP 20160799611** 2016.02.17.**(97) EP 3307034 A1** 2016.12.01.**EP 3307034 B1** 2024.08.21.

(73) Senju Metal Industry Co., Ltd, Tokyo 120-8555 (JP)

(72) SUGIHARA Takashi

TAGUCHI Hiroshi

HIYAMA Tsutomu

(74) Danubia Szabadalmi és Jogi Iroda Kft., 1051 Budapest, (HU)

(54) Forrasztóberendezés**(51) H05K 3/34** (2006.01)**B23K 1/00** (2006.01)**B23K 1/008** (2006.01)**B23K 3/00** (2006.01)**B23K 3/08** (2006.01)**B23K 37/04** (2006.01)**B23K101/42** (2006.01)**B23Q 1/26** (2006.01)**(13) T2**

(30) 2015105390 2015.05.25. JP

(11) E068917**(21) E 22 204875****(96) EP 20220204875** 2021.07.15.**(97) EP 4195890 A2** 2023.06.14.**EP 4195890 B1** 2024.08.28.

(73) Samsung Electronics Co., Ltd., Gyeonggi-do 16677 (KR)

(72) Sunwoo, Seunghui

Kim, Suyoun

Bae, Youngmin

Lee, Daekyu

(74) SBGK Szabadalmi Ügyvivői Iroda, 1062 Budapest, (HU)

(54) Vezető részt tartalmazó elektronikus eszköz**(51) H05K 5/03** (2006.01)**G06F 1/16** (2006.01)**H04M 1/02** (2006.01)**H05K 9/00** (2006.01)**(13) T2**

(30) 20200095771 2020.07.31. KR

20210035415 2021.03.18. KR

A rovat 459 darab közlést tartalmaz.

Felszólalási eljárásban módosított európai szabadalom szövege fordításának benyújtása

- (11) **E042303**
(21) **E 13 005127**
(96) **EP 20130005127** 2013.10.29.
(97) **EP 2868242 A1** 2015.05.06.
EP 2868242 B1 2019.01.02.
(73) Rheavendors Services S.P.A., 22100 Como (IT)
(72) Doglioni Majer, Carlo
(74) dr. Csányi Balázs Mihály, 1114 Budapest, (HU)
(54) **Módszer és eszköz italkészítő- és adagoló-gépben történő vízmelegítéshez**
(51) **A47J 31/00** (2006.01)
A47J 31/54 (2006.01)
A47J 31/60 (2006.01)
F24H 1/12 (2006.01)
F24H 9/18 (2006.01)
F24H 9/20 (2006.01)
G05D 23/19 (2006.01)
H05B 6/10 (2006.01)
(13) **T5**
-

- (11) **E042611**
(21) **E 12 759802**
(96) **EP 20120759802** 2012.07.26.
(97) **EP 2736487 A1** 2013.01.31.
EP 2736487 B1 2018.11.07.
(73) Rigel Pharmaceuticals, Inc., South San Francisco, CA 94080 (US)
(72) ALHUSBAN, Farhan, Abdul, Karim
GABBOTT, Ian, Paul
GURURAJAN, Bindhumadhavan
SIEVWRIGHT, Dawn
SIMPSON, David, Bradley, Brook
(74) Danubia Szabadalmi és Jogi Iroda Kft., 1051 Budapest, (HU)
(54) **Új (trimetoxifenilamino)pirimidinil készítmények**
(51) **A61K 9/00** (2006.01)
A61K 9/46 (2006.01)
A61K 31/5383 (2006.01)
A61K 31/675 (2006.01)
(13) **T5**
(30) 201161512621 P 2011.07.28. US
-

- (11) **E034155**
(21) **E 11 749331**
(96) **EP 20110749331** 2011.08.22.
(97) **EP 2608789 A1** 2012.03.01.
EP 2608789 B1 2017.04.12.
(73) H. Lundbeck A/S, 2500 Valby (DK)
(72) DRAGHEIM, Marianne
-

FLOREA, Ioana

(74) SBGK Szabadalmi Ügyvivői Iroda, 1062 Budapest, (HU)

(54) **1-[2-(2,4-dimetil-fenil-szulfanil)-fenil]-piperazin terápiás alkalmazásai**

(51) **A61K 31/495** (2006.01)

A61P 25/00 (2006.01)

(13) **T5**

(30) 375885 P 2010.08.23. US

201000739 2010.08.23. DK

(11) **E028772**

(21) **E 07 763583**

(96) **EP 20070763583** 2007.02.02.

(97) **EP 2001748 A2** 2007.08.16.

EP 2001748 B1 2016.01.27.

(73) POLY-CLIP SYSTEM CORP., Mundelein, IL 60060 (US)

(72) MEYRAHN, Joachim

HASCHKE, Eggo

HANTEN, Jurgen

(74) Danubia Szabadalmi és Jogi Iroda Kft., 1051 Budapest, (HU)

(54) **Kapcsolásvezérlő rendszer**

(51) **B65B 51/04** (2006.01)

A22C 11/12 (2006.01)

(13) **T5**

(30) 765284 P 2006.02.03. US

(11) **E054339**

(21) **E 15 791298**

(96) **EP 20150791298** 2015.11.09.

(97) **EP 3218406 A1** 2016.05.19.

EP 3218406 B1 2021.03.24.

(73) Medimmune Limited, Cambridge, Cambridgeshire CB21 6GH (GB)

(72) MINTER, Ralph

RUST, Steven

GUILLARD, Sandrine

JERMUTUS, Lutz U

HAY, Carl

SACHSENMEIER, Kris

SULT, Erin

HUANG, Qihui

PAVLIK, Peter

DAMSCHRODER, Melissa

CHENG, Li

DIEDRICH, Gundo

RIOS-DORIA, Jonathan

HAMMOND, Scott

HOLLINGSWORTH, Robert E

DURHAM, Nicholas

LEOW, Ching Ching

ANTONYSAMY, Mary

GEOGHEGAN, James

LU, Xiaojun

ROSENTHAL, Kim

(74) Danubia Szabadalmi és Jogi Iroda Kft., 1051 Budapest, (HU)

(54) CD73-ra specifikus kötőmolekulák és alkalmazásai**(51) C07K 16/28** (2006.01)**A61K 39/00** (2006.01)**A61K 47/68** (2017.01)**A61P 35/00** (2006.01)**A61P 35/02** (2006.01)**C07K 16/40** (2006.01)**(13) T5**

(30) 201462077486 P 2014.11.10. US

201562147329 P 2015.04.14. US

201562188999 P 2015.07.06. US

(11) E046764**(21) E 12 740369****(96) EP 20120740369** 2012.07.30.**(97) EP 2739676 A1** 2013.02.07.**EP 2739676 B1** 2019.09.25.

(73) BASF SE, 67056 Ludwigshafen am Rhein (DE)

(72) GIESKER, Christiane

SCHÜTTE, Markus

LAX, Patrick

KROGMANN, Jörg

(74) SBGK Szabadalmi Ügyvivői Iroda, 1062 Budapest, (HU)

(54) HFO/víz-expandált keményhab rendszerek**(51) C08J 9/12** (2006.01)**C08J 9/14** (2006.01)**(13) T5**

(30) 11176102 2011.08.01. EP

(11) E040732**(21) E 14 750139****(96) EP 20140750139** 2014.06.06.**(97) EP 3011037 A1** 2014.12.24.**EP 3011037 B1** 2018.10.10.

(73) KWS SAAT SE & Co. KGaA, 37574 Einbeck (DE)

(72) TÖRJÉK, Otto

BORCHARDT, Dietrich

MECHELKE, Wolfgang

LEIN, Jens Christoph

(74) SBGK Szabadalmi Ügyvivői Iroda, 1062 Budapest, (HU)

(54) Rhizomania-rezisztens gén**(51) C12N 15/82** (2006.01)**C07K 14/415** (2006.01)**C12N 15/113** (2010.01)**(13) T5**

(30) 102013010026 2013.06.17. DE

(11) **E052846**

(21) **E 15 802190**

(96) **EP 20150802190** 2015.10.20.

(97) **EP 3209807 A1** 2016.04.28.

EP 3209807 B1 2020.11.25.

(73) ArcelorMittal, 1160 Luxembourg (LU)

(72) LEUNIS, Elke

VAN DE PUTTE, Tom

JACOBS, Sigrid

SAIKALY, Wahib

(74) Danubia Szabadalmi és Jogi Iroda Kft., 1051 Budapest, (HU)

(54) **Eljárás óntartalmú, nem szemcseorientált szilíciumacél-lemez gyártására**

(51) **C21D 8/12** (2006.01)

C22C 38/00 (2006.01)

C22C 38/06 (2006.01)

C22C 38/38 (2006.01)

H01F 1/16 (2006.01)

(13) **T5**

(30) PCT/IB2014/002174 2014.10.20. WO

(11) **E055293**

(21) **E 17 732294**

(96) **EP 20170732294** 2017.05.08.

(97) **EP 3286440 A1** 2018.01.18.

EP 3286440 B1 2021.05.26.

(73) Springfix Befestigungstechnik GmbH, 73084 Salach (DE)

(72) SANGALLI, Mario

HIPPELI, Sebastian

BERNAUER, Jana

(74) Danubia Szabadalmi és Jogi Iroda Kft., 1051 Budapest, (HU)

(54) **Szerkezet alkatrészben való rögzítéshez**

(51) **F16B 5/02** (2006.01)

F16B 37/04 (2006.01)

(13) **T5**

(30) 102016212549 2016.07.11. DE

(11) **E054941**

(21) **E 18 709061**

(96) **EP 20180709061** 2018.02.22.

(97) **EP 3589888 A1** 2018.09.07.

EP 3589888 B1 2021.04.07.

(73) Sumitomo SHI FW Energia Oy, 02130 Espoo (FI)

(72) MURPHY, John

(74) Danubia Szabadalmi és Jogi Iroda Kft., 1051 Budapest, (HU)

(54) **Vízcsőfal-rész és eljárás fluidágyas reakorbelti vízcsőfal-rész gyártására**

(51) **F22B 31/00** (2006.01)

F16L 57/00 (2006.01)

-
- F22B 37/10** (2006.01)
F23C 10/02 (2006.01)
(13) T5
(30) 201715448852 2017.03.03. US
-

- (11) E036006**
(21) E 15 177616
(96) EP 20150177616 2012.04.28.
(97) EP 2975327 A1 2016.01.20.
EP 2975327 B1 2017.10.11.
(73) Werkhaus GmbH & Co. KG, 83064 Raubling (DE)
(72) Bruckbauer, Wilhelm
(54) Szerelési egység főzőfelülettel és páraelszívó berendezéssel
(51) F24C 15/20 (2006.01)
(13) T5
(30) 202011005698 U 2011.04.28. DE
-

- (11) E055415**
(21) E 18 185339
(96) EP 20180185339 2012.11.06.
(97) EP 3490258 A1 2019.05.29.
EP 3490258 B1 2021.07.14.
(73) Dolby International AB, Dublin, D02 VK60 (IE)
(72) HENRY, Felix
CLARE, Gordon
(74) SBGK Szabadalmi Ügyvivői Iroda, 1062 Budapest, (HU)
(54) Eljárás és tárolóeszköz kódolt képadatok tárolására
(51) H04N 19/463 (2014.01)
H04N 19/117 (2014.01)
H04N 19/13 (2014.01)
H04N 19/176 (2014.01)
H04N 19/18 (2014.01)
H04N 19/467 (2014.01)
H04N 19/48 (2014.01)
H04N 19/91 (2014.01)
(13) T5
(30) 1160109 2011.11.07. FR
-

A rovat 12 darab közlést tartalmaz.

Vegyes európai szabadalmi közlemények

Jogutódlás

(11) E007370
(21) E 07 015088
(73) AVS Verkehrssicherung GmbH, Leverkusen (DE)
(74) Danubia Szabadalmi és Jogi Iroda Kft., 1051 Budapest, (HU)

(11) E015428
(21) E 08 863830
(73) AOP Orphan Pharmaceuticals GmbH, 1190 Vienna (AT)
(74) Pintz és Társai Kft., 1085 Budapest, (HU)

(11) E017351
(21) E 09 827030
(73) FLSmidth Cement A/S, Valby (DK)
(74) Dr. Kocsomba Nelli Ügyvédi Iroda, 1068 Budapest, (HU)

(11) E017412
(21) E 09 173599
(73) ALSTOM Holdings, Saint-Ouen-Sur-Seine (FR)
(74) SBGK Szabadalmi Ügyvivői Iroda, 1062 Budapest, (HU)

(11) E024895
(21) E 09 767050
(73) Takeda Pharmaceutical Company Limited, Osaka-shi, Osaka (JP)
(74) Danubia Szabadalmi és Jogi Iroda Kft., 1051 Budapest, (HU)

(11) E035696
(21) E 13 769838
(73) Asahi Kasei Battery Separator Corporation, Tokyo (JP)
(74) Danubia Szabadalmi és Jogi Iroda Kft., 1051 Budapest, (HU)

(11) E036933
(21) E 08 703715
(73) Asahi Kasei Battery Separator Corporation, Tokyo (JP)
(74) SBGK Szabadalmi Ügyvivői Iroda, 1062 Budapest, (HU)

(11) E040360
(21) E 15 844350
(73) Asahi Kasei Battery Separator Corporation, Tokyo (JP)
(74) SBGK Szabadalmi Ügyvivői Iroda, 1062 Budapest, (HU)

(11) E040758
(21) E 11 790937
(73) AOP Orphan Pharmaceuticals GmbH, 1190 Vienna (AT)

Vegyes európai szabadalmi közlemények

(74) Pintz és Társai Kft., 1085 Budapest, (HU)

(11) E041574

(21) E 14 818389

(73) Asahi Kasei Battery Separator Corporation, Tokyo (JP)

(74) SBGK Szabadalmi Ügyvivői Iroda, 1062 Budapest, (HU)

(11) E042909

(21) E 16 157660

(73) Asahi Kasei Battery Separator Corporation, Tokyo (JP)

(74) SBGK Szabadalmi Ügyvivői Iroda, 1062 Budapest, (HU)

(11) E045820

(21) E 13 823038

(73) Asahi Kasei Battery Separator Corporation, Tokyo (JP)

(74) SBGK Szabadalmi Ügyvivői Iroda, 1062 Budapest, (HU)

(11) E048007

(21) E 16 866466

(73) Asahi Kasei Battery Separator Corporation, Tokyo (JP)

(74) SBGK Szabadalmi Ügyvivői Iroda, 1062 Budapest, (HU)

(11) E048008

(21) E 18 168699

(73) Asahi Kasei Battery Separator Corporation, Tokyo (JP)

(74) SBGK Szabadalmi Ügyvivői Iroda, 1062 Budapest, (HU)

(11) E049183

(21) E 16 824508

(73) Asahi Kasei Battery Separator Corporation, Tokyo (JP)

(74) SBGK Szabadalmi Ügyvivői Iroda, 1062 Budapest, (HU)

(11) E049314

(21) E 13 721740

(73) AOP Orphan Pharmaceuticals GmbH, 1190 Vienna (AT)

(74) Pintz és Társai Kft., 1085 Budapest, (HU)

(11) E051427

(21) E 16 201651

(73) Asahi Kasei Battery Separator Corporation, Tokyo (JP)

(74) SBGK Szabadalmi Ügyvivői Iroda, 1062 Budapest, (HU)

(11) E052141

(21) E 17 208388

(73) Asahi Kasei Battery Separator Corporation, Tokyo (JP)

(74) SBGK Szabadalmi Ügyvivői Iroda, 1062 Budapest, (HU)

(11) E052426

(21) E 16 201654

(73) Asahi Kasei Battery Separator Corporation, Tokyo (JP)

Vegyes európai szabadalmi közlemények

(74) SBGK Szabadalmi Ügyvivői Iroda, 1062 Budapest, (HU)

(11) E052768

(21) E 15 179993

(73) ALSTOM Holdings, Saint-Ouen-Sur-Seine (FR)

(74) SBGK Szabadalmi Ügyvivői Iroda, 1062 Budapest, (HU)

(11) E054823

(21) E 17 842335

(73) PANOTEC S.R.L., CIMADOLMO (TV) (IT)

(74) Dr. Kocsomba Nelli Ügyvédi Iroda, 1068 Budapest, (HU)

(11) E055821

(21) E 18 774533

(73) Asahi Kasei Battery Separator Corporation, Tokyo (JP)

(74) SBGK Szabadalmi Ügyvivői Iroda, 1062 Budapest, (HU)

(11) E057347

(21) E 18 851251

(73) Asahi Kasei Battery Separator Corporation, Tokyo (JP)

(74) SBGK Szabadalmi Ügyvivői Iroda, 1062 Budapest, (HU)

(11) E057968

(21) E 16 710966

(73) ALSTOM Holdings, Saint-Ouen-Sur-Seine (FR)

(74) SBGK Szabadalmi Ügyvivői Iroda, 1062 Budapest, (HU)

(11) E058750

(21) E 13 764134

(73) Evonik Corporation, Piscataway (US)

(74) Danubia Szabadalmi és Jogi Iroda Kft., 1051 Budapest, (HU)

(11) E059376

(21) E 19 720832

(73) Dyckerhoff GmbH 1/5, Wiesbaden (DE) HeidelbergCement AG 1/5, Heidelberg (DE) Schwenk Zement GmbH & Co. KG 1/5, Ulm (DE) thyssenkrupp Polysius GmbH 1/5, Beckum (DE) Vicat SA 1/5, L'Isle-d'Abeau (FR)

(74) Danubia Szabadalmi és Jogi Iroda Kft., 1051 Budapest, (HU)

(11) E059626

(21) E 17 189505

(73) Rosen's Inc. 1/2, Liberty (US) Specialty Operations France 1/2, Lyon (FR)

(74) Danubia Szabadalmi és Jogi Iroda Kft., 1051 Budapest, (HU)

(11) E059952

(21) E 21 721942

(73) Dyckerhoff GmbH 1/5, Wiesbaden (DE) HeidelbergCement AG 1/5, Heidelberg (DE) Schwenk Zement GmbH & Co. KG 1/5, Ulm (DE) thyssenkrupp Polysius GmbH 1/5, Beckum (DE) Vicat SA 1/5, L'Isle-d'Abeau (FR)

(74) Danubia Szabadalmi és Jogi Iroda Kft., 1051 Budapest, (HU)

(11) E060202

Vegyes európai szabadalmi közlemények

- (21) E 21 716212
(73) Dycckerhoff GmbH 1/5, Wiesbaden (DE) HeidelbergCement AG 1/5, Heidelberg (DE) Schwenk Zement GmbH & Co. KG 1/5, Ulm (DE) thyssenkrupp Polysius GmbH 1/5, Beckum (DE) Vicat SA 1/5, L'Isle-d'Abeau (FR)
(74) Danubia Szabadalmi és Jogi Iroda Kft., 1051 Budapest, (HU)
-

- (11) E060674
(21) E 17 208393
(73) Asahi Kasei Battery Separator Corporation, Tokyo (JP)
(74) SBGK Szabadalmi Ügyvivői Iroda, 1062 Budapest, (HU)
-

- (11) E061177
(21) E 18 805698
(73) Asahi Kasei Battery Separator Corporation, Tokyo (JP)
(74) SBGK Szabadalmi Ügyvivői Iroda, 1062 Budapest, (HU)
-

- (11) E063128
(21) E 19 868147
(73) Asahi Kasei Battery Separator Corporation, Tokyo (JP)
(74) SBGK Szabadalmi Ügyvivői Iroda, 1062 Budapest, (HU)
-

- (11) E064462
(21) E 17 151405
(73) Nutrinova Germany GmbH, Sulzbach im Taunus (DE)
(74) Danubia Szabadalmi és Jogi Iroda Kft., 1051 Budapest, (HU)
-

- (11) E067199
(21) E 20 836861
(73) Asahi Kasei Battery Separator Corporation, Tokyo (JP)
(74) SBGK Szabadalmi Ügyvivői Iroda, 1062 Budapest, (HU)
-

- (11) E067204
(21) E 21 789362
(73) Asahi Kasei Battery Separator Corporation, Tokyo (JP)
(74) SBGK Szabadalmi Ügyvivői Iroda, 1062 Budapest, (HU)
-

A rovat 35 darab közlést tartalmaz.

Képviselési megbízás

- (21) E 07 015088
(73) AVS Verkehrssicherung GmbH, Leverkusen (DE)
(74) Danubia Szabadalmi és Jogi Iroda Kft., 1051 Budapest, (HU)
-

- (21) E 08 863830
(73) AOP Orphan Pharmaceuticals GmbH, 1190 Vienna (AT)
(74) Pintz és Társai Kft., 1085 Budapest, (HU)
-

- (21) E 09 827030
(73) FLSmith Cement A/S, Valby (DK)
-

Vegyes európai szabadalmi közlemények

(74) Dr. Kocsomba Nelli Ügyvédi Iroda, 1068 Budapest, (HU)

(21) E 09 173599

(73) ALSTOM Holdings, Saint-Ouen-Sur-Seine (FR)

(74) SBGK Szabadalmi Ügyvivői Iroda, 1062 Budapest, (HU)

(21) E 09 767050

(73) Takeda Pharmaceutical Company Limited, Osaka-shi, Osaka (JP)

(74) Danubia Szabadalmi és Jogi Iroda Kft., 1051 Budapest, (HU)

(21) E 13 769838

(73) Asahi Kasei Battery Separator Corporation, Tokyo (JP)

(74) Danubia Szabadalmi és Jogi Iroda Kft., 1051 Budapest, (HU)

(21) E 08 703715

(73) Asahi Kasei Battery Separator Corporation, Tokyo (JP)

(74) SBGK Szabadalmi Ügyvivői Iroda, 1062 Budapest, (HU)

(21) E 15 844350

(73) Asahi Kasei Battery Separator Corporation, Tokyo (JP)

(74) SBGK Szabadalmi Ügyvivői Iroda, 1062 Budapest, (HU)

(21) E 11 790937

(73) AOP Orphan Pharmaceuticals GmbH, 1190 Vienna (AT)

(74) Pintz és Társai Kft., 1085 Budapest, (HU)

(21) E 14 818389

(73) Asahi Kasei Battery Separator Corporation, Tokyo (JP)

(74) SBGK Szabadalmi Ügyvivői Iroda, 1062 Budapest, (HU)

(21) E 16 157660

(73) Asahi Kasei Battery Separator Corporation, Tokyo (JP)

(74) SBGK Szabadalmi Ügyvivői Iroda, 1062 Budapest, (HU)

(21) E 13 823038

(73) Asahi Kasei Battery Separator Corporation, Tokyo (JP)

(74) SBGK Szabadalmi Ügyvivői Iroda, 1062 Budapest, (HU)

(21) E 16 866466

(73) Asahi Kasei Battery Separator Corporation, Tokyo (JP)

(74) SBGK Szabadalmi Ügyvivői Iroda, 1062 Budapest, (HU)

(21) E 18 168699

(73) Asahi Kasei Battery Separator Corporation, Tokyo (JP)

(74) SBGK Szabadalmi Ügyvivői Iroda, 1062 Budapest, (HU)

(21) E 16 824508

(73) Asahi Kasei Battery Separator Corporation, Tokyo (JP)

(74) SBGK Szabadalmi Ügyvivői Iroda, 1062 Budapest, (HU)

(21) E 13 721740

Vegyes európai szabadalmi közlemények

(73) AOP Orphan Pharmaceuticals GmbH, 1190 Vienna (AT)

(74) Pintz és Társai Kft., 1085 Budapest, (HU)

(21) E 16 201651

(73) Asahi Kasei Battery Separator Corporation, Tokyo (JP)

(74) SBGK Szabadalmi Ügyvivői Iroda, 1062 Budapest, (HU)

(21) E 17 208388

(73) Asahi Kasei Battery Separator Corporation, Tokyo (JP)

(74) SBGK Szabadalmi Ügyvivői Iroda, 1062 Budapest, (HU)

(21) E 16 201654

(73) Asahi Kasei Battery Separator Corporation, Tokyo (JP)

(74) SBGK Szabadalmi Ügyvivői Iroda, 1062 Budapest, (HU)

(21) E 15 179993

(73) ALSTOM Holdings, Saint-Ouen-Sur-Seine (FR)

(74) SBGK Szabadalmi Ügyvivői Iroda, 1062 Budapest, (HU)

(21) E 17 842335

(73) PANOTEC S.R.L., CIMADOLMO (TV) (IT)

(74) Dr. Kocsomba Nelli Ügyvédi Iroda, 1068 Budapest, (HU)

(21) E 18 774533

(73) Asahi Kasei Battery Separator Corporation, Tokyo (JP)

(74) SBGK Szabadalmi Ügyvivői Iroda, 1062 Budapest, (HU)

(21) E 18 851251

(73) Asahi Kasei Battery Separator Corporation, Tokyo (JP)

(74) SBGK Szabadalmi Ügyvivői Iroda, 1062 Budapest, (HU)

(21) E 16 710966

(73) ALSTOM Holdings, Saint-Ouen-Sur-Seine (FR)

(74) SBGK Szabadalmi Ügyvivői Iroda, 1062 Budapest, (HU)

(21) E 13 764134

(73) Evonik Corporation, Piscataway (US)

(74) Danubia Szabadalmi és Jogi Iroda Kft., 1051 Budapest, (HU)

(21) E 19 720832

(73) Dyckerhoff GmbH 1/5, Wiesbaden (DE) HeidelbergCement AG 1/5, Heidelberg (DE) Schwenk Zement GmbH & Co. KG 1/5, Ulm (DE) thyssenkrupp Polysius GmbH 1/5, Beckum (DE) Vicat SA 1/5, L'Isle-d'Abeau (FR)

(74) Danubia Szabadalmi és Jogi Iroda Kft., 1051 Budapest, (HU)

(21) E 17 189505

(73) Rosen's Inc. 1/2, Liberty (US) Specialty Operations France 1/2, Lyon (FR)

(74) Danubia Szabadalmi és Jogi Iroda Kft., 1051 Budapest, (HU)

(21) E 21 721942

(73) Dyckerhoff GmbH 1/5, Wiesbaden (DE) HeidelbergCement AG 1/5, Heidelberg (DE) Schwenk Zement GmbH & Co. KG 1/5, Ulm (DE) thyssenkrupp Polysius GmbH 1/5, Beckum (DE) Vicat SA 1/5, L'Isle-d'Abeau (FR)

Vegyes európai szabadalmi közlemények

(74) Danubia Szabadalmi és Jogi Iroda Kft., 1051 Budapest, (HU)

(21) E 21 716212

(73) Dyckerhoff GmbH 1/5, Wiesbaden (DE) HeidelbergCement AG 1/5, Heidelberg (DE) Schwenk Zement GmbH & Co. KG 1/5, Ulm (DE) thyssenkrupp Polysius GmbH 1/5, Beckum (DE) Vicat SA 1/5, L'Isle-d'Abeau (FR)

(74) Danubia Szabadalmi és Jogi Iroda Kft., 1051 Budapest, (HU)

(21) E 17 208393

(73) Asahi Kasei Battery Separator Corporation, Tokyo (JP)

(74) SBGK Szabadalmi Ügyvivői Iroda, 1062 Budapest, (HU)

(21) E 18 805698

(73) Asahi Kasei Battery Separator Corporation, Tokyo (JP)

(74) SBGK Szabadalmi Ügyvivői Iroda, 1062 Budapest, (HU)

(21) E 19 868147

(73) Asahi Kasei Battery Separator Corporation, Tokyo (JP)

(74) SBGK Szabadalmi Ügyvivői Iroda, 1062 Budapest, (HU)

(21) E 17 151405

(73) Nutrinova Germany GmbH, Sulzbach im Taunus (DE)

(74) Danubia Szabadalmi és Jogi Iroda Kft., 1051 Budapest, (HU)

(21) E 20 836861

(73) Asahi Kasei Battery Separator Corporation, Tokyo (JP)

(74) SBGK Szabadalmi Ügyvivői Iroda, 1062 Budapest, (HU)

(21) E 21 789362

(73) Asahi Kasei Battery Separator Corporation, Tokyo (JP)

(74) SBGK Szabadalmi Ügyvivői Iroda, 1062 Budapest, (HU)

A rovat 35 darab közlést tartalmaz.

Név-, illetve címváltozás

(11) E017412

(21) E 09 173599

(54) Ütközővel ellátott vasúti jármű

(73) ALSTOM Holdings, Saint-Ouen-Sur-Seine (FR)

(11) E026894

(21) E 12 827478

(54) Eljárás denaturált konjugált diénpolimer előállítására

(73) ENEOS Materials Corporation, Minato-Ku, Tokyo (JP)

(11) E028463

(21) E 12 827994

(54) Eljárás denaturált konjugált dién polimer előállítására

(73) Eneos Materials Corporation, Minato-Ku, Tokyo (JP)

Vegyes európai szabadalmi közlemények

- (11) E029141
(21) E 11 845388
(54) Eljárás módosított konjugált dién gumi előállítására, módosított konjugált dién gumi és gumikészítmény
(73) ENEOS Materials Corporation, Minato-Ku, Tokyo (JP)
-

- (11) E029235
(21) E 12 734520
(54) Módosított konjugált dién gumi, eljárás az előállítására és gumikészítmény
(73) ENEOS Materials Corporation, Minato-Ku, Tokyo (JP)
-

- (11) E037617
(21) E 12 859170
(54) Módosított konjugált dién-polimer és eljárás ennek előállítására
(73) Eneos Materials Corporation, Minato-Ku, Tokyo (JP)
-

- (11) E038508
(21) E 14 756451
(54) Módosított konjugált dién polimer és eljárás ennek előállítására, polimer készítmény, térhálósított polimer és gumiabroncs
(73) Eneos Materials Corporation, Minato-Ku, Tokyo (JP)
-

- (11) E038853
(21) E 13 866060
(54) Transztiretin stabilizátorok és alkalmazásuk transztiretin amiloidózis és fehérje-fehérje kölcsönhatások gátlására
(73) The Board of Trustees of The Leland Stanford Junior University, Stanford, CA 94305-2038 (US)
-

- (11) E042174
(21) E 14 726885
(54) Tárcsafékek, különösen haszonjárművek és fékbetét egy ilyen tárcsafékhez
(73) ZF CV Systems Europe BV, Brussels (BE)
-

- (11) E042825
(21) E 09 746975
(54) Citidin-analógokat tartalmazó orális készítmények, és eljárás azok alkalmazására
(73) CELGENE CORPORATION, Princeton, NJ 08543 (US)
-

- (11) E047707
(21) E 13 182721
(54) Citidin-analógokat tartalmazó orális készítmények és eljárás azok alkalmazására
(73) CELGENE CORPORATION, Princeton, NJ 08543 (US)
-

- (11) E047824
(21) E 14 770349
(54) Modul helyező készülék és eljárás
(73) Muth Company, LLC, Sheboygan, WI 53083 (US)
-

- (11) E048075
(21) E 16 862734
(54) Üveglapformázó rendszer
(73) Glasstech, Inc., Perrysburg, Ohio 43551 (US)
-

(11) E048786
(21) E 16 862677
(54) Üvegtábla-feldolgozó-rendszer szállítógörgővéges hűtéssel
(73) Glasstech, Inc., Perrysburg, Ohio 43551 (US)

(11) E051207
(21) E 15 907911
(54) Üveglapformázó rendszer
(73) Glasstech, Inc., Perrysburg, Ohio 43551 (US)

(11) E051294
(21) E 14 751252
(54) Eljárás hidrogénezett konjugált dién polimer előállítására
(73) Eneos Materials Corporation, Minato-Ku, Tokyo (JP)

(11) E052768
(21) E 15 179993
(54) Kocsiszekrénytető-profilokba épített légvezeték-rendszer
(73) ALSTOM Holdings, Saint-Ouen-Sur-Seine (FR)

(11) E055911
(21) E 19 213148
(54) Citidin-analógokat tartalmazó orális készítmények, és eljárások azok alkalmazására
(73) Celgene Corporation, Princeton, NJ 08543 (US)

(11) E056572
(21) E 16 814894
(54) Rendszer és eljárás egy kontúros üveglapnak megfelelő háromdimenziós felületi információ kialakítására
(73) Glasstech, Inc., Perrysburg, Ohio 43551 (US)

(11) E057968
(21) E 16 710966
(54) Vasúti jármű fékezése
(73) ALSTOM Holdings, Saint-Ouen-Sur-Seine (FR)

(11) E057974
(21) E 17 815411
(54) Eljárás módosított konjugált dién polimer előállítására, módosított konjugált dién polimer, polimer kompozíció, térhálósított test, gumiabroncs és vegyület
(73) ENEOS Materials Corporation, Minato-Ku, Tokyo (JP)

(11) E059635
(21) E 20 201105
(54) Citidin-analógokat tartalmazó orális készítmények, és eljárások azok alkalmazására
(73) Celgene Corporation, Princeton, NJ 08543 (US)

(11) E060440
(21) E 17 782059
(54) Berendezés és rendszerek mesterséges külső váz vezérelt összelapításához
(73) Lifeward Ltd, 2069203 Yokneam (IL)

- (11) E062288
 - (21) E 17 182629
 - (54) Kerék egységek vasúti járművekhez
 - (73) ALSTOM Transportation Germany GmbH, Berlin (DE)
-

- (11) E064677
 - (21) E 20 201143
 - (54) Citidin-analógokat tartalmazó orális készítmények és eljárások azok alkalmazására
 - (73) Celgene Corporation, Princeton, NJ 08543 (US)
-

- (11) E065924
 - (21) E 19 779457
 - (54) Rögzített ágy elrendezés
 - (73) Kanadevia Inova AG, 8005 Zürich (CH)
-

- (11) E067878
 - (21) E 21 731202
 - (54) Eljárás alkilamidotiazolok gyártásához
 - (73) DSM IP Assets B.V., 6221 BE Maastricht (NL)
-

A rovat 27 darab közlést tartalmaz.

Hasznosítási szerződés

- (11) E056428
 - (21) E 20 152959
 - (54) Kristályos alakú difenilmetán-származék
 - (73) Daewoong Pharmaceutical Co., Ltd., Hwaseong-si, Gyenoggi-do 18623 (KR) Green Cross Corporation, Yongin-si, Gyeonggi-do 16924 (KR)
 - (74) SBGK Szabadalmi Ügyvivői Iroda, 1062 Budapest, (HU)
-

A rovat 1 darab közlést tartalmaz.

Határozat kijavítása, kicserélése

- (11) E069525
 - (21) E 22 703423
 - (73) CooperVision International Limited, Fareham PO15 5RL (BB)
 - (74) Gödölle, Kékes, Mészáros & Szabó Szabadalmi és Védjegy Iroda, 1024 Budapest, (HU)
-

- (11) E069526
 - (21) E 22 722872
 - (73) CooperVision International Limited, Fareham PO15 5RL (BB)
 - (74) Gödölle, Kékes, Mészáros & Szabó Szabadalmi és Védjegy Iroda, 1024 Budapest, (HU)
-

A rovat 2 darab közlést tartalmaz.

KIEGÉSZÍTŐ OLTALMI TANÚSÍTVÁNYRA VONATKOZÓ KÖZLEMÉNYEK

Tájékoztatás kiegészítő oltalmi tanúsítványra vonatkozó bejelentésekről

(21) S 25 00004

(22) 2025.01.20.

(71) Eli Lilly and Company, 46285 Indianapolis, IN, Lilly Corporate Center (US)

(95) Flortaucipir

Termék típusa: Gyógyszer

(68) HU E028893

(54) Rendszer, berendezés és eljárás nyomkövető előállítására és anyagok átvitelére radioszintézis során

(92) EU/1/24/1799 2024.08.26

Engedélyezett termék neve: Tauvid - Flortaucipir

(74) SBGK Szabadalmi Ügyvivői Iroda, 1062 Budapest, Andrásy út 113. (HU)

(21) S 25 00005

(22) 2025.01.21.

(71) Ipsen Biopharm Ltd., LL13 9UF Wrexham, Ash Road, Wrexham Industrial Estate (GB)

(95) Irinotekán szukroszofát só

Termék típusa: Gyógyszer

(68) HU E068934

(54) Liposzómák gyógyszerbejuttatásra

(92) EU/1/16/1130 2016.10.14

Engedélyezett termék neve: Onivyde

(74) Danubia Szabadalmi és Jogi Iroda Kft., 1051 Budapest, Bajcsy-Zsilinszky út 16. (HU)

(21) S 25 00006

(22) 2025.01.23.

(71) uniQure biopharma B.V., 1105 BP Amsterdam, Paasheuvelweg 25a (NL)

(95) Fidanakogén elaparvovek

Termék típusa: Gyógyszer

(68) E061345

(54) IX-es faktor polipeptid mutáns, alkalmazásai és eljárás előállítására

(92) EU/1/24/1838 2024.07.26

Engedélyezett termék neve:

(74) SBGK Szabadalmi Ügyvivői Iroda, 1062 Budapest, Andrásy út 113. (HU)

(21) S 25 00007

(22) 2025.01.28.

(71) Acceleron Pharma, Inc. , 02139 Cambridge, 128 Sidney Street (US)

(95) Szotatercept

Termék típusa: Gyógyszer

(68) HU E054228

(54) Használható actriia polipeptideket tartalmazó összetételek a pulmonalis hypertónia kezelésében történő alkalmazásra

(92) EU/1/24/1850 2024.08.27

Engedélyezett termék neve: Winrevair - szotatercept

(74) DANUBIA Szabadalmi és Jogi Iroda Kft., 1051 Budapest, Bajcsy-Zsilinszky út 16. (HU)

(21) S 25 00008

(22) 2025.01.28.

(71) Ferring B.V., 2132 JX Hoofddorp, Polaris Avenue 144 (NL)

(95) Delta-follitropin

Termék típusa: Gyógyszer

(68) HU E068565

(54) Alfa-2,3- és alfa-2,6 szializációt tartalmazó rekombináns FSH

(92) EU/1/16/1150 2016.12.14

Engedélyezett termék neve: REKOVELLE - delta-follitropin

(74) Danubia Szabadalmi és Jogi Iroda Kft., 1051 Budapest, Bajcsy-Zsilinszky út 16. (HU)

(21) S 25 00009

(22) 2025.02.04.

(71) Ascendis Pharma Bone Diseases A/S , 2900 Hellerup, Tuborg Boulevard 12 (DK)

(95) Palopegteriparatid

Termék típusa: Gyógyszer

(68) HU E069445

(54) PTH prodrugok

(92) EU/1/23/1766 2023.11.20

Engedélyezett termék neve: Yorvipath-palopegteriparatid

(74) Danubia Szabadalmi és Jogi Iroda Kft., 1051 Budapest, Bajcsy-Zsilinszky út 16. (HU)

A rovat 6 darab közlést tartalmaz.

Megadott kiegészítő oltalmi tanúsítványok

(11) S000735

(21) S 24 00009

(22) 2024.04.10.

(73) Boehringer Ingelheim International GmbH, 55216 Ingelheim am Rhein (DE)

(95) **Velagliflozin**

Termék típusa: Gyógyszer

(68) HU E018396

(54) Glükopiranozil-helyettesített benzonitril-származékok, ilyen vegyületeket tartalmazó gyógyászati készítmények, alkalmazásuk és előállításukra alkalmas eljárás

(92) EU/2/23/305 2023.11.22

Engedélyezett termék neve: Senvelgo - velagliflozin

(24) 2027.05.03

(94) 2032.05.02

(74) ADVOPATENT Szabadalmi Iroda, 1011 Budapest, Fő u. 19. (HU)

A rovat 1 darab közlést tartalmaz.

Kiegészítő oltalmi tanúsítvány megszűnése és újra érvénybe helyezése

Újra érvénybe helyezés a termék új forgalomba hozatali engedélyének kiadása következtében

(11) S000317

(21) S 16 00032

(22) 2016.07.11.

(95) Nyírfakéreg-kivonat

Termék típusa: Gyógyszer

A rovat 1 darab közlést tartalmaz.

Tájékoztatás kiegészítő oltalmi tanúsítvány időtartamának meghosszabbítása iránti kérelmekről

(11) **S000710**

(21) **S 23 00021**

(22) 2023.06.05.

(73) Boehringer Ingelheim International GmbH, D-55216 Ingelheim am Rhein, Binger Strasse 173 (DE)

(95) **Spezolimab**

Termék típusa: Gyógyszer

(68) HU E047437

(54) Anti-IL-36R antitestek

(92) EU/1/22/1688/001 2022.12.12

Engedélyezett termék neve: Spevigo-pezolimab

(74) Advopatent Szabadalmi és Védjegy Iroda, 1011 Budapest, Fő utca 19. (HU)

(98) 2025.01.22.

A rovat 1 darab közlést tartalmaz.

NÖVÉNYFAJTA-OLTALMI KÖZLEMÉNYEK**Megadott növényfajta-oltalmak**

(51) **GLYCI_MAX**

(13) **B1**

(11) **000378** 2025.01.02.

(21) **F 20 00008**

(22) **2020.04.16.**

(40) **2021.10.28**

(71) Bólyi Mezőgazdasági Termelő és Kereskedelmi Zártkörűen Működő Részvénytársaság, 7754 Bóly, Ady E. u. 21. (HU)

(72) Fülöpné Kuszák Katalin 60%, 7754 Bóly, Békáspuszta (HU)

Mayerné Nemere Vera 30%, 7754 Bóly, Szegfű u. 48. (HU)

Balikó Sándor 10%, 7761 Kozármisleny, Toldi u. 21 (HU)

(53) **BSF 1738**

(54) **Szója, Glycine max L. Merr.**

(74) Szűcs Ügyvédi Iroda, 1063 Budapest, Munkácsy M. utca 3. (HU)

(51) **TRITI_AES**

(13) **B1**

(11) **000375** 2025.01.02.

(21) **F 22 00017**

(22) **2022.11.17.**

(40) **2024.06.28**

(71) Agrártudományi Kutatóközpont, 2462 Martonvásár, Brunszvik u. 2. (HU)

(72) dr. Bedő Zoltán 21%, 8000 Székesfehérvár, Rózsahegy u. 22. (HU)

dr. Láng László 21%, 8220 Balatonalmádi, Damjanich u. 9. (HU)

dr. Veisz Ottó 13%, 2462 Martonvásár, Malom u. 5. (HU)

dr. Vida Gyula 13%, 2484 Agárd, Iskola u. 19. (HU)

dr. Rakszegi Mariann 10%, 2344 Dömsöd, Dabi krt. 28. (HU)

dr. Mészáros Klára 10%, 8000 Székesfehérvár, Katona J. u. 12. (HU)

dr. Karsai Ildikó 3%, 2462 Martonvásár, Bercsényi köz 3. (HU)

dr. Megyeri Mária 3%, 2462 Martonvásár, Tükrösi u. 2. (HU)

dr. Mikó Péter 3%, 8000 Székesfehérvár, Vértanú u. 2. (HU)

dr. Puskás Katalin 3%, 2462 Martonvásár, Jókai u. 54. (HU)

(53) **Mv Cserge**

(54) **Búza, Triticum aestivum L.**

(51) **HORDE_VUL**

(13) **B1**

(11) **000376** 2025.01.02.

(21) **F 22 00020**

(22) **2022.11.17.**

(40) **2024.06.28**

(71) Agrártudományi Kutatóközpont, 2462 Martonvásár, Brunszvik u. 2. (HU)

(72) dr. Mészáros Klára 25%, 8000 Székesfehérvár, Katona J. u. 12. (HU)

Megadott növényfajta-oltalmak

- dr. Vida Gyula 10%, 2484 Agárd, Iskola u. 19. (HU)
 dr. Láng László 21%, 8220 Balatonalmádi, Damjanich u. 9. (HU)
 dr. Bedő Zoltán 17%, 8000 Székesfehérvár, Rózsahegy u. 22. (HU)
 dr. Veisz Ottó 10%, 2462 Martonvásár, Malom u. 5. (HU)
 dr. Karsai Ildikó 5%, 2462 Martonvásár, Bercsényi köz 3. (HU)
 dr. Károlyiné Cséplő Mónika 5%, 2462 Martonvásár, Szent László út 32. (HU)
 dr. Bányai Judit 4%, 2462 Martonvásár, Illyés Gyula tér 2. (HU)
 dr. Rakszegi Marianna 3%, 2344 Dömsöd, Dabi krt. 28. (HU)

(53) MV Aliduna**(54) Őszi árpa, Hordeum Vulgare L.****(51) AVENA_SAT****(13) B1****(11) 000377** 2025.01.02.**(21) F 22 00021****(22) 2022.11.17.****(40) 2024.06.28****(71)** Agrártudományi Kutatóközpont, 2462 Martonvásár, Brunszvik u. 2. (HU)**(72)** dr. Veisz Ottó 35%, 2462 Martonvásár, Malom u. 5. (HU)

dr. Vida Gyula 24%, 2484 Agárd, Iskola u. 19. (HU)

dr. Varga Balázs 30%, 8043 Iszkaszentgyörgy, Márvány kert 46. (HU)

Károlyiné Dr. Cséplő Mónika 6%, 2462 Martonvásár, Szent László út 32. (HU)

dr. Balla Krisztina 5%, 2462 Martonvásár, Orgona u. 28. (HU)

(53) Mv Hóka**(54) Zab, Avena sativa L.****(51) PISUM_SAT****(13) B1****(11) 000382** 2025.01.08.**(21) F 22 00022****(22) 2022.12.08.****(40) 2024.06.28****(71)** ZKI Zöldségtermesztési Kutató Intézet Zrt., 6000 Kecskemét, Mészöly Gyula út 6. (HU)**(72)** Dr. Csizmadia László, 3000 Hatvan, Kertész utca 75. (HU)

Schrempfné Hütter Kinga, 2100 Gödöllő, Damjanich utca 19. (HU)

(53) Finish**(54) Zöldborsó, Pisum sativum L.****(74)** SBGK Szabadalmi Ügyvivői Iroda, 1062 Budapest, Andrássy út 113. (HU)**(51) PISUM_SAT****(13) B1****(11) 000381** 2025.01.08.**(21) F 22 00023****(22) 2022.12.08.****(40) 2024.06.28****(71)** ZKI Zöldségtermesztési Kutató Intézet Zrt., 6000 Kecskemét, Mészöly Gyula út 6. (HU)**(72)** Dr. Csizmadia László, 3000 Hatvan, Kertész utca 75. (HU)

Schrempfné Hütter Kinga, 2100 Gödöllő, Damjanich utca 19. (HU)

(53) Tirza

(54) Zöldborsó, Pisum sativum L.

(74) SBGK Szabadalmi Ügyvivői Iroda, 1062 Budapest, Andrásy út 113. (HU)

(51) PISUM_SAT**(13) B1**

(11) 000380 2025.01.08.

(21) F 22 00024

(22) 2022.12.08.

(40) 2024.06.28

(71) ZKI Zöldségtermesztési Kutató Intézet Zrt., 6000 Kecskemét, Mészöly Gyula út 6. (HU)

(72) Dr. Csizmadia László, 3000 Hatvan, Kertész utca 75. (HU)

Schrempfné Hütter Kinga, 2100 Gödöllő, Damjanich utca 19. (HU)

(53) Kond**(54) Zöldborsó, Pisum sativum L.**

(74) SBGK Szabadalmi Ügyvivői Iroda, 1062 Budapest, Andrásy út 113. (HU)

(51) TRITL**(13) B1**

(11) 000379 2025.01.02.

(21) F 24 00016

(22) 2024.04.22.

(40) 2024.10.28

(71) Gabonakutató Nonprofit Közhasznú Kft., 6726 Szeged, Alsó-kikötő sor 9. (HU)

(72) dr. Bóna Lajos 30%, 6726 Szeged, Lövölde út 109. (HU)

Dr. Mihály Róbert 20%, 6754 Újszentiván, Nováki-tó u. 22. (HU)

Zoltán-Purgel Szandra 20%, 6800 Hódmezővásárhely, Móricz Zsigmond u. 5. 1/4. (HU)

Becsey Magdolna 10%, 6722 Szeged, Boldogasszony sugárút 48. (HU)

Bán Andrásné 10%, 6771 Szeged, Törökkanizsa u. 30. (HU)

Mihály-Langó Bernadett 10%, 6772 Deszk, Kossuth u. 21. (HU)

(53) GK Trivita**(54) Tritikálé, x Triticosecale Wittm.**

(74) Dr. Varga Péter, 6721 Szeged, Madách utca 19. (HU)

A rovat 8 darab közlést tartalmaz.

HASZNÁLATI MINTA KÖZLEMÉNYEK**Megadott használati mintaoltalmak****A. SEKCIÓ - KÖZSZÜKSÉGLETI CIKKEK**

- (51) **A61F 13/15** (2006.01)
A61L 2/00 (2006.01)
(11) **0005844** 2024.12.10.
(21) **U 24 00230**
(22) **2024.10.28.**
(73) Balog Ildikó Margit, Budapest (HU)
(72) Balog Ildikó Margit, Budapest, (HU)
(54) **Fűthető intimbetét**
(74) Pintz és Társai Kft., Budapest
(57)

Fűthető intimbetét különösen a női húgyúti fertőzések megelőzésére, amely testtel érintkező, légáteresztő nedvszívó réteget (1), fűtőeszközt (2) és szigetelő réteget (3) foglal magában, azzal jellemezve, hogy a fűtőeszköz (2) burkoló rétegei (2a, 2c) közé fűtőszál (2b) van szilárdan beágyazva, a nedvszívó réteg (1) az egyik burkoló réteghez (2a) van oldható módon hozzáerősítve, míg a szigetelő réteg (3) a másik burkoló réteghez (2c) van oldható módon hozzáerősítve, a fűtőeszköz (2) elektromos vezetékkel kapcsolattal vezérlő szervhez (5) kapcsolódik, a vezérlő szervhez (5) akkumulátor (7) van elektromos vezeték útján csatlakoztatva, továbbá a vezérlő szerv (5) többfunkciós kapcsoló szervvel (6) van összeköttetésben.

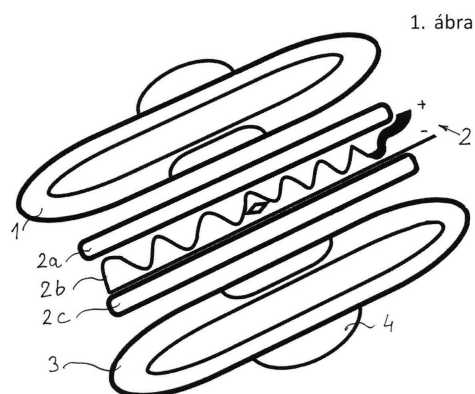

- (51) **A61N 1/32** (2006.01)
A61N 1/04 (2006.01)
A61N 1/18 (2006.01)
A61N 1/36 (2006.01)
A61N 1/372 (2006.01)
A61N 1/378 (2006.01)
(11) **0005855** 2024.12.13.
(21) **U 22 00041**
(22) **2016.09.22.**
(73) Papp János, Budapest (HU)
(72) Papp János, Budapest, (HU)
(54) **Sokcsatornás fizioterápiás berendezés**
(30) P1500436 2015.09.29. HU

(74) Gödölle, Kékes, Mészáros & Szabó Szabadalmi és Védjegy Iroda, Budapest

(57)

Sokcsatornás fizioterápiás berendezés, mely áramforrással (1), tápegységgel (2), több optocsatolóval (4), mikroprocesszorral (5) és több elektródával (6) rendelkezik, az elektródák (6) csatornákon (7) keresztül a tápegységhez (2) vannak csatlakoztatva; az áramforrás (1) egyetlen tápegységhez (2), a tápegység (2) pedig a mikroprocesszorhoz (5) van csatlakoztatva; a mikroprocesszor (5) az optocsatolókhöz (4) van csatlakoztatva, azzal jellemezve, hogy kimenő impulzusokat egymástól eltérő időben küldő csatornái (7) vannak; a mikroprocesszor (5) az optocsatolókon (4) és a csatornákon (7) keresztül az elektródákhoz (6) van csatlakoztatva; a testoldalankénti elektródák (6) száma megegyezik a csatornák (7) számával, és az elektródák (6) száma külön-külön, test oldalanként 6-14.

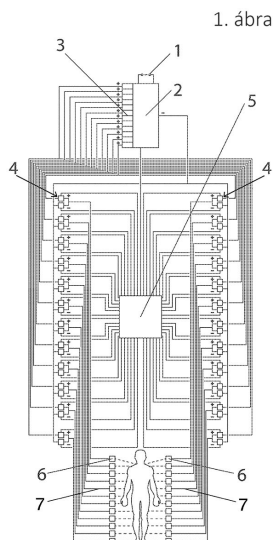

B. SEKCIÓ - IPARI MŰVELETEK ÁLTALÁBAN ÉS SZÁLLÍTÁS

(51) **B01D 21/04** (2006.01)

B01D 21/20 (2006.01)

(11) **0005853** 2024.12.11.

(21) **U 24 00140**

(22) **2024.07.15.**

(73) Akvi-Patent Zrt. , Besenyszög (HU)

(72) Töröcsik Ferenc Imre, Besenyszög, (HU)

ROZSNYAI Mihály, Szolnok, (HU)

(54) **Sodronymozgató egység**

(74) Danubia Szabadalmi és Jogi Iroda Kft., Budapest

(57)

Sodronymozgató egység (M) hosszanti kotróval ellátott ülepítőmedence kotrólapjának (25) sodronyos emelőegységéhez (E), azzal jellemezve, hogy a sodronymozgató egység (M) tolattyúval (18) van ellátva, amely kisebb belső magasságú (h) és nagyobb belső magasságú (H) tengelyirányú (T) szakaszra osztott tolattyúházban (3), a tolattyúház (3) hossz tengelye (T) mentén van elrendezve, és a tolattyúház (3) végei (21, 51) furattal (22, 52) ellátott zárópermmel (2, 5) vannak lezárva, az egyes furatokon (22, 52) ütközővel (1, 19) ellátott tolorúdak (10, 14) vannak átvezetve, amelyek a tolattyúhoz (18) vannak csatlakoztatva úgy, hogy az egyik tolorúd (10) a tolattyú (18) végfalához (181), a másik tolorúd (14) a tolattyú (18) másik végén (182) kialakított és ütközővel (S) határolt ékpályához (15) illeszkedő alsó ékfelülettel (152), továbbá felső ékfelülettel (153) kialakított éktömbhöz (151) van rögzítve, és a tolattyúház (3) falán (32) a felső ékfelület (153) ékszögével (α) váltószöget alkotó ékszögű (β) felső ékpálya (13) van kialakítva a tolattyúház (3) kisebb belső magasságú (h) és nagyobb belső magasságú (H) szakasza között, valamint az ütköző (S) magasságának (S1) és az éktömb (151) magasságának

Megadott használati mintaoltalmak

(S2) összege a tolattyúház (3) kisebb belső magasságánál (h) kisebb, a tolattyú (18) magasságának (S3) és az éktömb (151) magasságának (S2) összege a tolattyúház (3) kisebb belső magasságánál (h) nagyobb, továbbá a felső ékpálya (13) alsó pontja (h1), valamint az éktömb (151) S2 magasságú (S2) felülete közötti maximális távolság (r) és az ütköző (19), valamint a záróperem (5) maximális távolságának (L) viszonya: $r < L$.

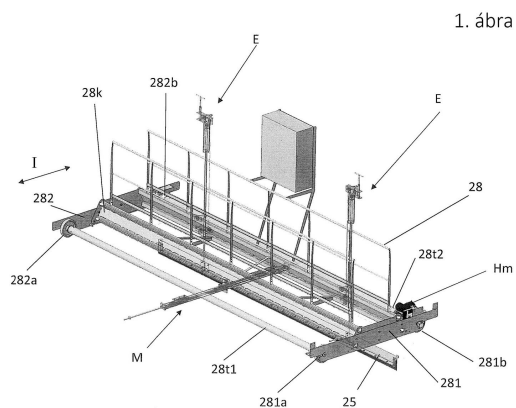

(51) B01D 29/00 (2006.01)

C02F 7/00 (2006.01)

(11) 0005852 2024.12.11.

(21) U 24 00111

(22) 2024.05.28.

(73) ÖkoTech-Home Kft., Esztergom (HU)

(72) Hegedűs Gyula, Tokodaltáró, (HU)

Oroszi Gábor, Dág, (HU)

(54) Szennyvíz durvaszűrő berendezés

(74) Kiss Szabadalmi és Védjegy Iroda Kft., Budapest

(57)

Szennyvíz durvaszűrő berendezés, azzal jellemezve, hogy

- befolyó csöccsonkkal (3), kifolyó csöccsonkkal (4) és levegőztető csöccsonkkal (5) ellátott szűrőaknája (1) van,
- a szűrőakna (1) belső terébe szűrőtartó (7) van rögzítve,
- a befolyó csöccsonk (3) alatt üreges perforált szűrő (6) legalább 3 cm-es hézag megtartásával van a szűrőaknába (1) beépítve,
- a befolyó csöccsonk (3) legfeljebb a perforált szűrő (6) széléig nyúlik be a szűrőakna (1) belső terébe,
- a kifolyó csöccsonk (4) a befolyó csöccsonk (3) alatt, a perforált szűrő (6) mellett van elrendezve,
- a levegőztető csöccsonk (5) a perforált szűrő (6) alá benyúlóan van elrendezve és levegőtömlővel (10) egy kompresszorhoz (9) van csatlakoztatva.

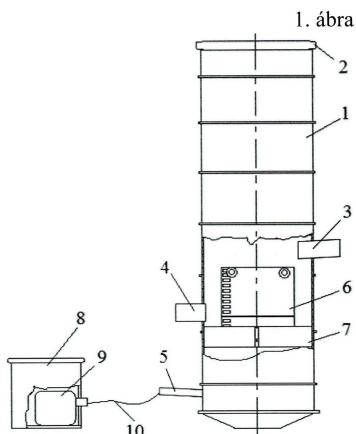

C. SEKCIÓ - VEGYÉSZET ÉS KOHÁSZAT

- (51) C12M 1/107 (2006.01)
 B01D 53/18 (2006.01)
 B01D 53/62 (2006.01)
 C12M 1/36 (2006.01)
- (11) 0005843 2024.12.10.
- (21) U 23 00161
- (22) 2023.03.07.
- (67) P2300081 2023.03.07. HU
- (73) Power-to-Gas Hungary Kft., Szolnok (HU)
- (72) Dr. Csedő Zoltán 30%, Budapest, (HU)
 Dr. Sinóros-Szabó Botond 30%, Budapest, (HU)
 Dr. Zavarkó Máté 30%, Dunakeszi, (HU)
 Sára Zoltán 10%, Budapest, (HU)
- (54) **Rendszer N₂, O₂ és CO₂ komponenseket tartalmazó füstgázból történő, ammónia alapú széndioxid-leválasztásra és biológiai metanizációs széndioxid-hasznosításra**
- (57) Rendszer N₂, O₂ és CO₂ komponenseket tartalmazó füstgázból történő, ammónia-alapú széndioxid-leválasztásra és biológiai metanizációs széndioxid-hasznosításra, azzal jellemezve, hogy
- a hűtőrendszerrel (4.3) és hozzákapcsolt merülő hűtőtekerccsel (4.2) felszerelt hűtőfürdő tartályba (4.1) helyezett, sorba kapcsolt gázabszorberei (3) vannak, amelyek egy CO₂-abszorber (3.1), egy NH₃-csapda abszorber (3.2) és egy biztonsági abszorber (3.3),
 - a biológiai metanizációs rendszer (7) egymással sorba kapcsolt hidrogéntermelő elektrolizátort (7.1), áramlásszabályozót (7.2), áramlásmérőt (7.3), bioreaktort (7.4) tartalmaz,
 - a CO₂-abszorbert (3.1) a bemeneti oldalon nyomásreduktor (2.1), szelep (2.2) és áramlásszabályozó (2.3) kapcsolja össze a füstgázforrással (1),
 - a CO₂-abszorber (3.1) folyékony anyaghoz tartozó (NH₄HCO₃) kimeneti pontja és biológiai metanizációs rendszer (7) közötti kapcsolat folyamatintegrációs eszközökkel (6), azaz leeresztő szeleppel (6.1), oldattároló tartállyal (6.2) és szivattyúkat tartalmazó folyamatkontroller egységgel (6.3) van megteremtve,
 - a CO₂-abszorber (3.1) tisztított gáz kimeneti pontja egy gázelemzőhöz van kapcsolva (5), a bioreaktor (7.4) termékgáz kimeneti pontja egy másik gázelemzőhöz van kapcsolva (7.5), és mindkét gázelemző (5, 7.5) a gázvezetéshez (8) csatlakozik.

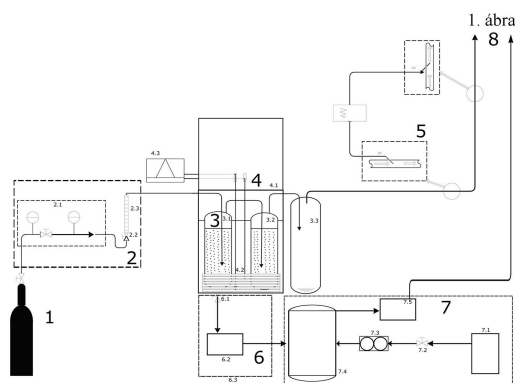

F. SEKCIÓ - MECHANIKA, VILÁGÍTÁS, FŰTÉS

- (51) **F16K 15/00** (2006.01)
 (11) **0005859** 2025.01.09.
 (21) **U 24 00104**
 (22) **2024.05.16.**
 (73) Földi Tihamér , Budapest (HU)
 (72) Földi Tihamér , Budapest, (HU)
 (54) **Kényszermozgású visszaáramlást gátló szerkezet**
 (74) Jurex Iparjogvédelem, Budapest

- (57) Kényszermozgású visszaáramlást gátló szerkezet (1), a gáznemű anyagok kiáramlására alkalmazott csővezetékknél (2), a gáznemű anyagok nyomáskülönbségekből adódó visszaáramlásának megakadályozására, amely házból (3), a ház (3) külső, zárófelületére (4) illeszkedő zárólemezből (5) és karból (6) áll, továbbá a zárólemez (5) a házhoz (3) legalább egy forgó elmozdulást biztosító rögzítéssel van a kar (6) egyik végével (7) a ház (3) belső-felső pontjához (8) kapcsolva, azzal jellemezve, hogy a kar (6) másik vége (9) legalább egy forgó elmozdulást biztosító ponton (10) van a zárólemezhez (5) kapcsolva, továbbá a kar (6) két kartagból (11), vagy ívesen van kialakítva.

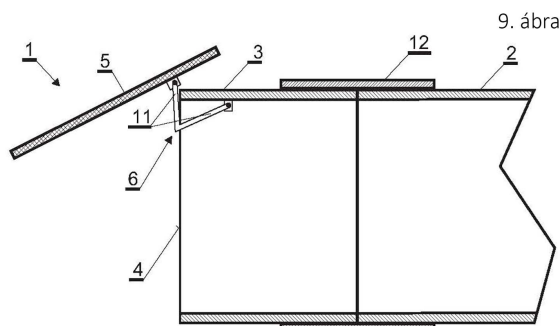

G. SZEKCIÓ - FIZIKA

- (51) **G01B 7/14** (2006.01)
B32B 38/00 (2006.01)
F16P 7/00 (2006.01)
 (11) **0005854** 2024.12.12.
 (21) **U 24 00056**
 (22) **2024.03.28.**
 (73) SK on Co., Ltd., Seoul (KR)
 (72) Wook Hyun KIM, Daejeon, (KR)
 Kwan Yong KIM, Daejeon, (KR)
 Yun U CHANG, Daejeon, (KR)
 Yong Hun JUNG, Daejeon, (KR)
 (54) **Összeszerelést elősegítő vezetőeszköz**
 (30) KR 2023.04.27. KR
 10-2023-0055458
 (74) Danubia Szabadalmi és Jogi Iroda Kft., Budapest
 (57) Összeszerelést elősegítő vezetőeszköz (200) akkumulátorcella (11) cellafülek (12) beállítására egy gyűjtősín-szerelvény (300) összekapcsolásához több egymásra helyezett akkumulátorcellából (11) kiálló cellafülekkel (12), azzal jellemezve, hogy az összeszerelést elősegítő vezetőeszköz (200) tartalmaz:

alaprészt (210);

cellafül befogadórészt (220), amely az alaprész (210) egyik végén kialakított, a cellafülekkel (12) szembe néző hornyokat tartalmaz; és

az alaprészen (210) elrendezett erőmérő cellát (230) az összeszerelést elősegítő vezetőeszközre (200) kifejtett erő mérésére.

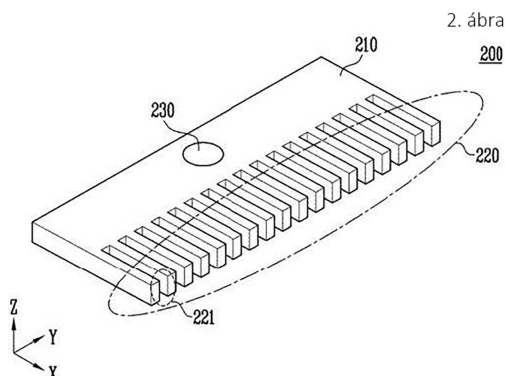

(51) **G01F 1/06** (2006.01)

E03B 7/07 (2006.01)

F16K 31/02 (2006.01)

F16K 31/08 (2006.01)

G01F 1/075 (2006.01)

G05D 7/06 (2006.01)

(11) **0005851** 2024.12.11.

(21) **U 24 00054**

(22) **2023.12.07.**

(67) P2300435 2023.12.07. HU

(73) Ötletgazdák 2012 Kft., Miskolc (HU)

(72) Viszokai József Gábor 34%, Miskolc, (HU)

Hamar Péter 33%, Mályi, (HU)

Valaska Gergő 33%, Miskolc, (HU)

(54) **Kompakt vízmérő**

(74) Kiss Szabadalmi és Védjegy Iroda Kft., Budapest

(57)

Kompakt vízmérő, amelynek szerelvényházban (H) elrendezett, befolyó csomakkal (1.2.1) és átvezető csomakkal (1.2.16) ellátott mérőházat (1.2) magába foglaló mérő egysége (M), mechanikus számlálója (2), valamint a mérőház (1.2) átvezető csomakjához (1.2.16) kapcsolt csatlakozó csomakkal (1.1.13) és kifolyó csomakkal (1.1.1) ellátott szelepházat (1.1) magába foglaló szelepe (SZ) van, ahol a szelepházra (1.1) két ellentétes polaritású villamos tekercs (10.1, 10.2) van felépítve, azzal jellemezve, hogy

- a mérőházban (1.2) forgathatóan ágyazott járókerék (1.2.3) van elhelyezve,

- a járókerék (1.2.3) felett mágnes tartóban (1.2.5) elhelyezett állandó mágnes (1.2.7) és zárófedél (1.2.10) van elrendezve,

- a zárófedél (1.2.10) szenzorögztítő furatában (1.2.15) optikai szenzor (1.2.6) van elhelyezve,

- a szelepházban (1.1) átfolyó csatornával (1.1.5) kialakított tolattyú (1.1.6) van elrendezve,

- a tolattyúra (1.1.6) a villamos tekercsek (10.1, 10.2) tartományában állandó mágnesekből (1.1.7) álló mágnes oszlop van rögzítve,

- a szerelvényház (H) szerelvényház aljzatába (4) polaritás váltót (8) és vezérlő elektronikát (6.1) magába foglaló villamos vezérlőegység (6) és akkumulátor (7) van beépítve,

- a szerelvényház (H) szerelvény ház fedelére (3) antenna csatlakozó (3.1) van rögzítve.

Megadott használati mintaoltalmak

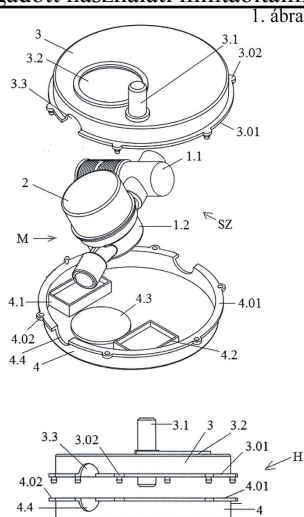

- (51) G06K 15/00 (2006.01)
- G06V 10/26 (2022.01)
- G06V 10/422 (2022.01)
- G07D 7/202 (2016.01)
- (11) 0005856 2024.12.16.

(21) U 24 00025

(22) 2024.02.13.

(73) Wettl Ferenc, Budapest (HU)

(72) Wettl Ferenc, Budapest, (HU)

(54) Lapkészlet, mely n darab lapot tartalmaz

(74) KACSUKPATENT Európai Szabadalmi és Védjegy Iroda Kft., Budapest

(57)

Lapkészlet (22), mely n darab lapot (20) tartalmaz, azzal jellemezve, hogy a lapok (20) mindegyike egymással egybevágó - a lapok (20) fedésbe hozása esetén egymást teljesen fedő - polarizációs területtel (12) van ellátva, melyek egymással megegyező módon p számú fényáteresztő polarizációs résztartományra (14) vannak felosztva, amely polarizációs résztartományokban (14) első vagy második polarizációs állapottal rendelkező polárszűrők (10a, 10b) vannak elrendezve.

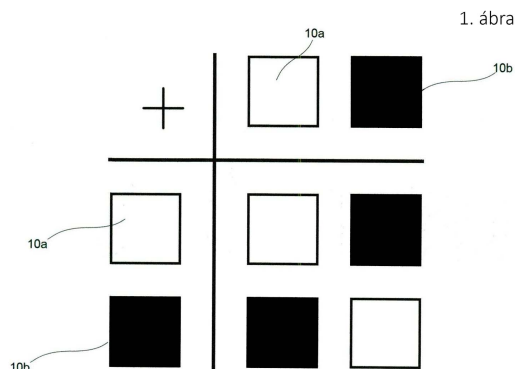

A rovat 9 darab közlést tartalmaz.

Használati mintaoltalom megszűnése és újra érvénybe helyezése

Használati mintaoltalom megszűnése díjfizetés hiányában

- (11) 004847
 - (21) U 17 00083
 - (54) Berendezés tárgyak jellemzőik szerint történő, elkülönítéssel egybekötött önműködő bevételezésére
-

- (11) 005200
 - (21) U 20 00082
 - (54) Utószilárduló anyagból készült, javított állékonyságú talpas támfalelem
-

- (11) 005204
 - (21) U 19 00086
 - (54) Rendszer síngerendák összekapcsolására
-

- (11) 005272
 - (21) U 20 00059
 - (54) Mérési elrendezés betét és beton közötti tapadás vizsgálatára
-

- (11) 005286
 - (21) U 20 00075
 - (54) Dokkoló rendszer kétkerekű elektromos járművekhez
-

- (11) 005322
 - (21) U 21 00085
 - (54) Mobil száraz-vizes masszírozó berendezés
-

- (11) 005341
 - (21) U 21 00090
 - (54) Eszköz kisméretű tárgyak önműködő kiadásának megkönnyítésére
-

A rovat 7 darab közlést tartalmaz.

Használati mintaoltalom újra érvénybe helyezése

- (11) 005122
 - (21) U 19 00099
 - (54) Halmozható függesztő tartószerkezet
-

A rovat 1 darab közlést tartalmaz.

Vegyes használati mintaoltalmi közlemények

Képviseleti megbízás

- (11) 005531
 - (21) U 22 00129
 - (73) Energotest Diagnosztikai és Automatizálási Kft., Dunaharaszti (HU)
 - (74) Dr. Varga Antal Ügyvédi Iroda, Budapest, (HU)
-

A rovat 1 darab közlést tartalmaz.

Képviselet megszűnése

- (11) 005531
 - (21) U 22 00129
 - (73) Energotest Diagnosztikai és Automatizálási Kft., Dunaharaszti (HU)
 - (74) SBGK Szabadalmi Ügyvivői Iroda, Budapest, (HU)
-

- (11) 005607
 - (21) U 22 00199
 - (73) onClick Kft., Budapest (HU)
 - (74) Földi Julianna Veronika, Budapest, (HU)
-

A rovat 2 darab közlést tartalmaz.

Oltalmazhatósági vélemény

- (51) B66C 1/22 (2006.01) B66F 7/06 (2006.01) B66F 9/12 (2006.01)
 - (11) 004016
 - (54) Anyagmozgató adapter munkagéphez
-

- (51) A63B 17/00 (2006.01)
 - (11) 004427
 - (54) Elektrostimulációs edzőgép
-

- (51) G09B 21/02 (2006.01)
 - (11) 004734
 - (54) Eszközkészlet beszéd képi információkká történő átalakítására és felhasználó részére történő megjelenítésére
-

- (51) F21S 4/00 (2006.01) F21S 10/00 (2006.01)
 - (11) 004752
 - (54) Digitális vezérlésű LED szalag
-

- (51) F21S 4/22 (2016.01)
 - (11) 004837
-

(54) Több irányban hajlítható LED szalag

(51) A23L 2/00 (2006.01) A47J 31/40 (2006.01) B67D 1/00 (2006.01)

(11) 004864

(54) Szénsavasító készülék

(51) B66C 1/64 (2006.01) B65G 15/00 (2006.01) B66C 1/62 (2006.01) B66F 11/00 (2006.01)

(11) 005077

(54) Rukkoló berendezés szalagpálya mozgatására

(51) B65D 51/00 (2006.01)

(11) 005287

(54) Áthelyezhető fedélegység anyagtároló egységek szabad nyílásának utólagos lezárására

(51) A61C 8/00 (2006.01) A61F 2/28 (2006.01)

(11) 005316

(54) Háromdimenziós eszköz fogászati implantátum csontpótláshoz

(51) A47L 13/60 (2006.01) A47L 13/59 (2006.01)

(11) 005355

(54) "Aszimmetrikus, két mozgótengelyes", hengerprésses felmosófej-csavaró szerkezet

(51) C02F 1/34 (2006.01)

(11) 005378

(54) Venturi típusú hidrodinamikus kavitációs berendezés szennyvíz tisztítására és emulziók regenerálására

(51) F16M 13/04 (2006.01) F16M 11/00 (2006.01) F16M 13/00 (2006.01) G06F 1/16 (2006.01)

(11) 005434

(54) Tartószerkezet ipari mobil készülékek tartására és csatlakoztatására

(51) E04D 13/00 (2006.01) E04D 13/064 (2006.01)

(11) 005456

(54) Tetőszerkezeti elem

(51) E03D 5/09 (2006.01)

(11) 005470

(54) Magasépítésű WC tartály kapcsoló eszköz

(51) A61M 60/143 (2021.01) A61F 2/06 (2006.01) A61F 2/24 (2006.01) A61M 25/00 (2006.01)

(11) 005496

(54) Transzapikálisan beültethető dupla-lumenű kanül bal kamrai keringéstámogatáshoz

(51) B63C 9/08 (2006.01) B63C 9/13 (2006.01) B63C 9/15 (2006.01)

(11) 005582

(54) Vízi mentő készülék

(51) A23P 30/00 (2016.01) A21C 14/00 (2006.01)

(11) 005662

(54) Többcélú eszköz frissen kevert, szaggatott tésztafélék, különösen galuska készítéséhez

(51) F41J 13/00 (2009.01)

(11) 005685

(54) Eszköz lőfegyverekből kilőtt lövedékek energiájának csökkentésére

(51) A63B 21/02 (2006.01) A63B 37/08 (2006.01) A63B 37/14 (2006.01)

(11) 005688

(54) Edző eszköz

(51) B01L 9/06 (2006.01)

(11) 005803

(54) Többcélú tartóeszköz hosszúkás tárgyak, különösen mintatartó fiolák befogására

(51) A61G 10/00 (2006.01) E04B 1/343 (2006.01) E04H 1/12 (2006.01) E04H 3/08 (2006.01)

(11) 005829

(54) Részben automatizált mobil vizsgálati és oltási célú orvosi kabinet

A rovat 21 darab közlést tartalmaz.

FORMATERVEZÉSI MINTAOLTALMI KÖZLEMÉNYEK

Megadott formatervezési mintaoltalmak

07. OSZTÁLY - MÁSHOVÁ NEM SOROLT HÁZTARTÁSI ESZKÖZÖK

(11) 0093042 2024.07.12

(21) **D 24 00030**

(22) **2024.03.21.**

(72) Horváth István, 1112 Budapest, Kapolcs u. 4. TT/6. (HU)

(73) Horváth István, 1112 Budapest, Kapolcs u. 4. TT/6. (HU)

(54) Grillezők, grillsütők

(55)



1/2. ábra



2/1. ábra

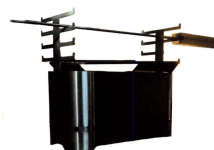

3/1. ábra



4/1. ábra

(51) 07-02

09. OSZTÁLY - CSOMAGOLÁS ÉS TARTÁLYOK ÁRUK SZÁLLÍTÁSÁRA VAGY KEZELÉSÉRE

(11) 0093125 2024.12.02

(21) **D 24 00102**

(22) **2024.09.30.**

(72) Hegedűs Jenő Csaba, 1086 Budapest, Magdolna utca 34. II. 23. (HU)

Hudeczk István, 1025 Budapest, Utas utca 1. I. 6. (HU)

(73) Hegedűs Jenő Csaba, 1086 Budapest, Magdolna utca 34. II. 23. (HU)

Hudeczk István, 1025 Budapest, Utas utca 1. I. 6. (HU)

(54) Krémkinyomó

(55)



1/1. ábra

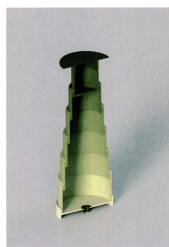

1/2. ábra



1/3. ábra

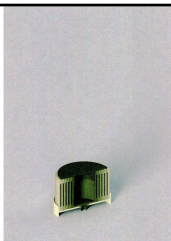

1/4. ábra

(51) 09-03

11. OSZTÁLY - DÍSZTÁRGYAK

(11) 0093101 2024.12.12

(21) **D 24 00112**

(22) **2024.11.19.**

(72) Nyári Balázs, 1023 Budapest, Török utca 3. 1/I. (HU)

(73) Moholy-Nagy Művészeti Egyetem, 1121 Budapest, Zugligeti út 9-25. (HU)

(54) Dísz tárgy

(55)

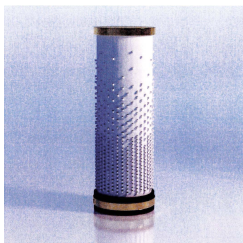

1/1. ábra

(51) 11-02

(11) 0093100 2024.12.12

(21) **D 24 00113**

(22) **2024.11.19.**

(72) Szeredi Sára, 9200 Mosonmagyaróvár, Ostermayer utca 3/7. (HU)

(73) Moholy-Nagy Művészeti Egyetem, 1121 Budapest, Zugligeti út 9-25. (HU)

(54) Dísz tárgy

(55)

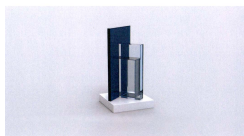

1/1. ábra

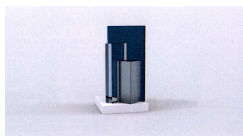

1/2. ábra

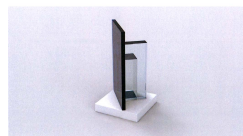

1/3. ábra

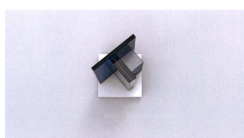

1/4. ábra

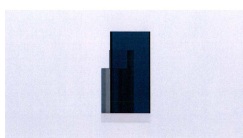

1/5. ábra

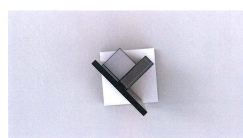

1/6. ábra

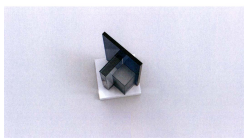

1/7. ábra

(51) 11-02

19. OSZTÁLY - ÍRÓSZEREK, IRODAI FELSZERELÉSEK, MŰVÉSZ- ÉS OKTATÁSI KELLÉKEK

(11) 0093102 2024.12.12

(21) **D 24 00110**

(22) **2024.11.19.**

(72) Lajos Diána, 1188 Budapest, Lea utca 36/a (HU)

(73) Moholy-Nagy Művészeti Egyetem, 1121 Budapest, Zugligeti út 9-25. (HU)

(54) Címke

(55)



1/1. ábra

(51) 19-08

21. OSZTÁLY - JÁTÉKOK, JÁTÉKSZEREK, SÁTRAK ÉS SPORTCIKKEK

(11) 0093103 2024.12.16

(21) **D 24 00045**

(22) **2024.05.12.**

(72) Lengyel Barna, 2097 Pilisborosjenő, Barack köz 3. (HU)

(73) Lengyel Barna, 2097 Pilisborosjenő, Barack köz 3. (HU)

(54) Asztali golf készlet

(55)

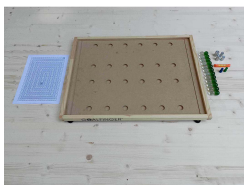

1/1. ábra

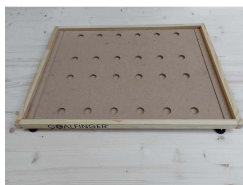

1/2. ábra



1/3. ábra



1/4. ábra



1/5. ábra



1/6. ábra



1/7. ábra



1/8. ábra

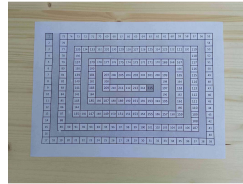

1/9. ábra



1/10. ábra

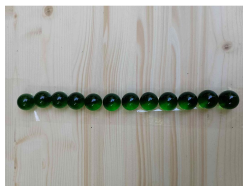

1/11. ábra

(51) 21-01

(11) 0093098 2024.12.02

(21) **D 23 00094**

(22) **2023.11.14.**

(72) Lencse Máté, 1195 Budapest, Petőfi utca 7. 4. em. 13. (HU)

Csizmadia Fanni, 8614 Bálványos, Kossuth Lajos u. 22. (HU)

Farkas Anita, 1077 Budapest, Hevesi Sándor tér 1. (HU)

Turi András, 1077 Budapest, Hevesi Sándor tér 1. (HU)

Szabó Éva, 2230 Gyömrő, Szent István út 86. (HU)

Hegyi Béla, 2400 Dunaújváros, Szilágyi Erzsébet út 2. (HU)

(73) Moholy-Nagy Művészeti Egyetem, 1121 Budapest, Zugligeti út 9-25. (HU)

(74) Matheidesz Réka, 1121 Budapest, Zugliget út 9-25. (HU)

(54) Társasjáték készlet

(55)



1/1. ábra



1/2. ábra

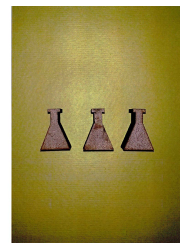

1/3. ábra

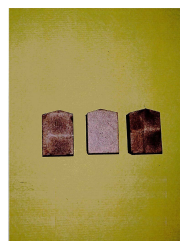
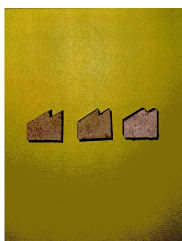

Megadott formatervezési mintaoltalmak

1/4. ábra



1/7. ábra

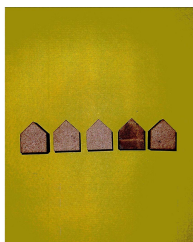

1/10. ábra

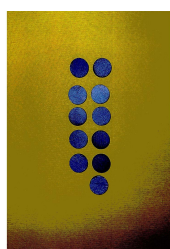

1/13. ábra



1/16. ábra

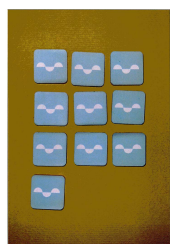

1/19. ábra

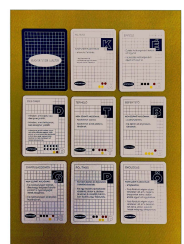

1/22. ábra

1/5. ábra

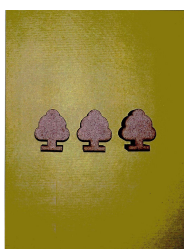

1/8. ábra



1/11. ábra

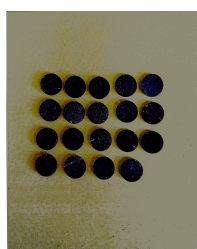

1/14. ábra



1/17. ábra

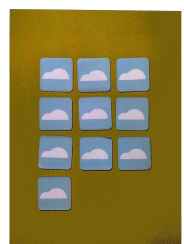

1/20. ábra

1/6. ábra



1/9. ábra

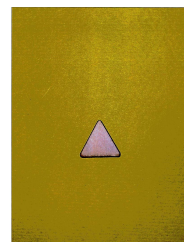

1/12. ábra



1/15. ábra

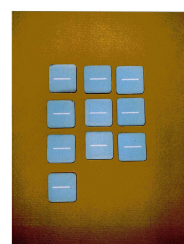

1/18. ábra

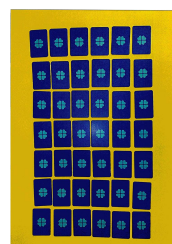

1/21. ábra

(51) 21-01

(11) 0093120 2024.12.09

(21) D 23 00068

(22) 2023.08.31.

(72) dr. Horváth Péter György 20%, 9400 Sopron, Szélső utca 11. (HU)

Ézsiás Judit 80%, 5100 Jászberény, Álmos utca 77. (HU)

(73) Soproni Egyetem, 9400 Sopron, Bajcsy-Zsilinszky u. 4. (HU)

(74) prof. dr. Fábián Attila, 9400 Sopron, Bajcsy-Zsilinszky u. 4. (HU)

(54) Játék autópálya készlet

(55)

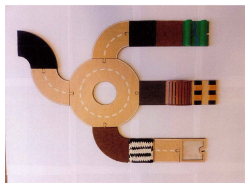

1/1. ábra

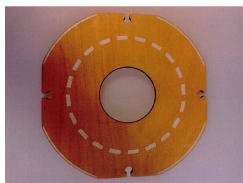

1/2. ábra



1/3. ábra



1/4. ábra



1/5. ábra



1/6. ábra



1/7. ábra

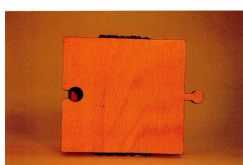

1/8. ábra

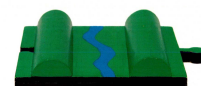

1/9. ábra



1/10. ábra



1/11. ábra



1/12. ábra



1/13. ábra



1/14. ábra

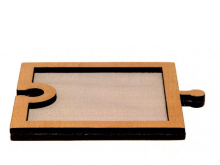

1/15. ábra

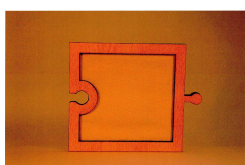

1/16. ábra



1/17. ábra

(51) 21-01

(11) 0093126 2024.12.19

(21) **D 23 00087**

(22) **2023.10.24.**

(72) Zsadányi Janka, 2085 Pilisvörösvár, Fa utca 9. (HU)

(73) Zsadányi Janka, 2085 Pilisvörösvár, Fa utca 9. (HU)

(54) Hintakacsa

(55)



1/1. ábra



1/2. ábra



1/3. ábra



1/4. ábra

(51) 21-01

32. OSZTÁLY - GRAFIKUS SZIMBÓLUMOK ÉS LOGÓK, FELÜLETI MINTÁZATOK, DÍSZÍTÉS

(11) 0093131 2024.12.19

(21) **D 24 00111**

(22) **2024.11.19.**

(72) Baki Pál, 1053 Budapest, Papnövelde utca 8. FE. 5/a (HU)

(73) Moholy-Nagy Művészeti Egyetem, 1121 Budapest, Zugligeti út 9-25. (HU)

(54) Logó

(55)



1/1. ábra

(51) 32-01

A rovat 10 darab közlést tartalmaz.

Vegyes formatervezési mintaoltalmi közlemények

Oltalmazhatósági vélemény

(51) 25-02

(11) 0093038

(54) Gyeprácslap

(55)



1/1. ábra

(51) 19-07

(11) 0093070

(54) Csillagászati oktató eszközök és készülékek

(55)

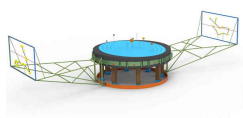

5/1. ábra



5/2. ábra



5/3. ábra

(51) 19-07

(11) 0093070

(54) Csillagászati oktató eszközök és készülékek

(55)

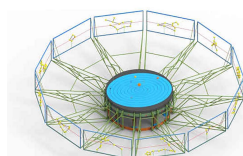

6/1. ábra



6/2. ábra

(51) 19-07

(11) 0093070

(54) Csillagászati oktató eszközök és készülékek

(55)

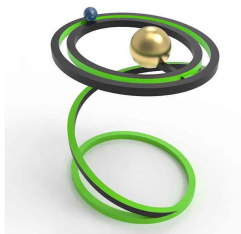

2/1. ábra



2/2. ábra

(51) 19-07

(11) 0093070

(54) Csillagászati oktató eszközök és készülékek

(55)

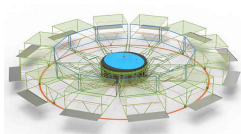

8/1. ábra

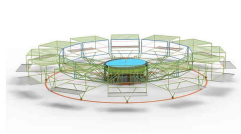

8/2. ábra

(51) 19-07

(11) 0093070

(54) Csillagászati oktató eszközök és készülékek

(55)



3/1. ábra



3/2. ábra



3/3. ábra

(51) 19-07

(11) 0093070

(54) Csillagászati oktató eszközök és készülékek

(55)

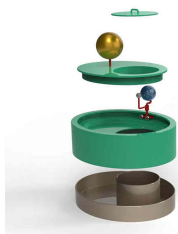

1/1. ábra



1/2. ábra

(51) 19-07

(11) 0093070

(54) Csillagászati oktató eszközök és készülékek

(55)

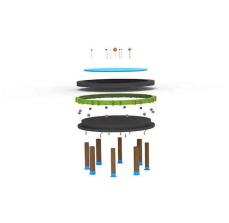

4/1. ábra

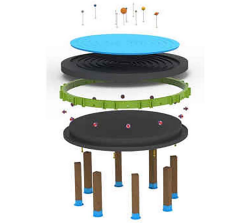

4/2. ábra

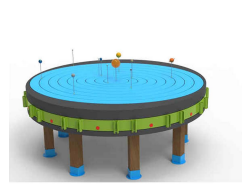

4/3. ábra

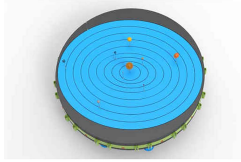

4/4. ábra

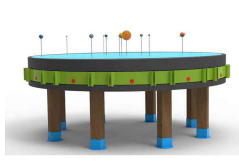

4/5. ábra

(51) 19-07

(11) 0093070

(54) Csillagászati oktató eszközök és készülékek

(55)

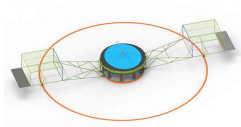

7/1. ábra



7/2. ábra



7/3. ábra

A rovat 9 darab közlést tartalmaz.

NEMZETI VÉDJEGYKÖZLEMÉNYEK

Védjegybejelentések meghirdetése

(210) M 24 01903

(220) 2024.06.27.

(731) "FOTO PONGÓ HUNGARY" Kereskedelmi Korlátolt Felelősségű Társaság, Baja (HU)

(740) Sipos Adrienn Ügyvédi Iroda, Budapest

(541) **xxlfoto**

(511) 40 Digitálisan tárolt képek és fényképek nyomtatása; fénykép filmek sokszorosítása; fénykép gravírozás háztartási cikkekre; fénykép gravírozás nyomtatványokra; fénykép gravírozás papírra; fénykép gravírozás ruházati cikkekre; fénykép gravírozás szövetekre; fénykép-gravírozási szolgáltatások; fényképek CD-re írása, másolása; fényképek digitális javítása; fényképek digitális médiafelületről való nyomtatása; fényképek digitális restaurálása; fényképek előhívásával kapcsolatos tájékoztatás; fénykép film feldolgozásához kapcsolódó tájékoztató szolgáltatások; fénykép film nyomtatásához kapcsolódó tájékoztató szolgáltatások; nyomtatás, fényképészeti és mozgóképes filmkidolgozás; filmelőhívás és fényképek sokszorosítása; filmelőhívás és fényképek kidolgozása; fényképnyomatási szolgáltatásokra vonatkozó információk biztosítása; fényképnyomatás; fényképnyomatok reprodukciója; fényképnyomatok másolása [más adathordozóra]; fényképmásolás; fényképkidolgozás; fényképészeti retusálás; fényképészeti rányomatás; fényképészeti képfeldolgozás; fényképészeti film feldolgozása; fényképészeti diaposzítívok nyomtatása; fényképészeti diaposzítívok sokszorosítása; fényképészeti diák reprodukciója; fényképelőhívás; fényképek feldolgozása, fényképkidolgozás; fényképészeti nagyítás; fényképészeti nagyítási szolgáltatásokkal kapcsolatos információnyújtás.

41 Fényképszerkesztés.

(210) M 24 01963

(220) 2024.07.02.

(731) Bv. Holding Korlátolt Felelősségű Társaság, Budapest (HU)

(546)



(511) 19 Nem fém anyagok építéshez és építkezéshez; merev csövek, nem fémből, építéshez; aszfalt, szurok, kátrány és bitumen; hordozható épületek, nem fémből; emlékművek nem fémből.

35 Reklámozás; üzleti menedzsment, szervezés és adminisztráció; irodai munkák; reklámanyagok [röplapok, prospektusok, nyomtatványok, áruminták] terjesztése.

37 Építőipari szolgáltatások; épületek részeinek és tartozékainak karbantartása és javítása; épületközművek karbantartása és javítása; fürdőszobai fűtőelemek felszerelése és javítása; fürdőszobai melegítők felszerelése és javítása; padlófűtés-berendezések beszerelése és javítása; bányászati kitermelés, olaj- és gázfúrás.

(210) M 24 02392

(220) 2024.08.15.

(731) Dark Autumn s.r.o., Prága (CZ)

(300) 018988795 2024.02.21. EU

(740) Hetényi Ügyvédi Iroda, Budapest

(541) **The Julius**

(511) 36 Biztosítási szolgáltatások; pénzügyi szolgáltatások; pénzügyek, pénzügyi szolgáltatások; bankügyletek lebonyolítása; elszámolóházak; telebank szolgáltatások; pénzügyi információs szolgáltatások; pénzügyi tanácsadás és támogatás; értékbecslési szolgáltatások; vagyionkezelés; befektetési alapok; befektetési

Nemzeti védjegybejelentések meghirdetése

szolgáltatások; elektronikus tőkeátutalás; ingatlanügyletek, ingatlanok értékbérlése, ingatlanok bérbérlése és hasznóbérlése, ingatlanközvetítés és -kezelés, bérleti és hasznóbérleti jövedelmek beszedése; műtárgyak és régiségek értékbérlése.

(210) M 24 02414

(220) 2024.08.22.

(731) Becze Andrea Annamária, Sormás (HU)

Aranyos Norbert László, Sormás (HU)

Becze Péter, Nagykanizsa (HU)

(740) dr. Pál Roberta Livia, Budapest

(546)



(511) 30 Cukrászsütemények; torták.

(210) M 24 02480

(220) 2024.08.28.

(731) Zhang Hong, Budapest (HU)

(740) Dr. Tóth Zoltán, Budapest

(546)



(511) 30 Tea és helyettesítők; tapióka; cukor, méz, melaszszirup; jég [fagyott víz].

(210) M 24 02608

(220) 2024.09.13.

(731) FremantleMedia Limited, London (GB)

(740) Danubia Szabadalmi és Jogi Iroda Kft., Budapest

(541) **Útközben elmeséled**

(511) 9 Bármely médiára rögzített hang és kép; adathordozók audio jelekhez és/vagy video jelekhez; filmfelvételek és televízióműsorok felvételei; hang- és zenei felvételek; audio- és videokazetták; CD-lemezek; DVD-k; hanglemezek; CD-ROM-ok; szoftverek; szoftver a következőkhöz: elektronikus média vagy információ feltöltése, küldése, bemutatása, megjelenítése, címkézése, naplózása, megosztása vagy egyéb formájú szolgáltatása az interneten vagy más kommunikációs hálózatokon; játékszoftverek; videó felvételek az internetről; adatbázisokból vagy az internetről online megszerzhető [letölthető] elektronikus kiadványok; elektronikus kiadványok bármilyen hordozón; adatbázisból vagy az internetről biztosított letölthető műalkotások; elektronikus műalkotások bármely médiumon; képernyővédők; játékkártyák és kazetták televíziós játék készülékekhez; lézerlemezek; egérpadok; mobiltelefonokra, táblagépekre és egyéb elektronikus mobil eszközökre letölthető szoftverek; számítógépes szoftverek mobilkészülékekhez és számítógépekhez való alkalmazások formájában; számítógépes játékokat tartalmazó alkalmazások; a fent említett áruk alkatrészei és szerelvényei.

38 Közvetítés; televíziós műsorszórás, közvetítés; rádiós műsorszórás; műholdas televíziós műsorszórás; kábeltelevíziós műsorszórás; telefon- és mobiltelefon szolgáltatások; interaktív távbeszélő szolgáltatások; telefonos üzenetküldő szolgáltatások; kommunikációs szolgáltatások rádióhullámok, telefonok, az internet, a világháló, vezetékek, műholdak, mikrohullámok és távvezeték-hálózat felhasználásával; telefonszolgáltatások.

41 Szórakoztatási szolgáltatások; sport- és kulturális tevékenységek; szórakoztató szolgáltatások televíziós

Nemzeti védjegybejelentések meghirdetése

műsorok, kábeles, műholdas és internetes műsorok formájában; televíziós műsorok, showműsorok, filmek, videók, DVD-k és optikai lemezek gyártása és bemutatása; televíziós, rádiós, kábel-, műholdas és internetes műsorok előállítás és bemutatása; televíziós, rádiós, kábel-, műholdas és internetes műsorok, filmek, hangfelvételek, videó felvételek és DVD-k gyártása, bemutatása, terjesztése, egyidejű bemutatása és hálózatra adása; szórakoztatáshoz kapcsolódó online tájékoztatás számítógépes adatbázisból vagy az interneten keresztül vagy kommunikációs műhold, mikrohullámú, illetve egyéb elektronikus, digitális vagy analóg eszköz révén; oktatási, kulturális vagy szórakoztató célú rendezvények szervezése, létrehozása és bemutatása; versenyek, vetélkedők, játékok, játékműsorok, rejtvények, vidám rendezvények, kiállítások, műsorok, turnézó műsorok, színpadi rendezvények, roadshow-k, színházi előadások, koncertek, élő előadások és közönségtalálkozók szervezése, rendezése és bemutatása; nem letölthető televíziós műsorok biztosítása igény szerinti és közel igény szerinti videó közvetítési szolgáltatásokon keresztül; szórakoztató és oktató szolgáltatások elektronikus média, multimédiás tartalom, videók, filmek, képek, ábrák, szöveg, fényképek, játékok, a felhasználók által létrehozott tartalom, audio tartalom és információk interneten vagy egyéb számítógépes és kommunikációs hálózatokon keresztüli feltöltése, letöltése, megszerzése, közzététele, megmutatása, szerkesztése, lejátszása, folyamatos szórású sugárzása, megnézése, előzetes megnézése, megjelenítése, címkézése, naplózása, megosztása, manipulálása, terjesztése, megjelentetése, reprodukálása segítségével; szórakoztatás podcaston keresztül; szórakoztatással kapcsolatos szolgáltatások, úgymint nem letölthető online virtuális termékek, digitális animált és nem animált modellek és karakterek, avatárok, digitális rétegek és skinek biztosítása virtuális környezetekben történő felhasználáshoz; virtuális valósággal és interaktív játékokkal kapcsolatos szolgáltatások, amelyeket online nyújtanak egy globális számítógépes hálózatról, illetve különböző vezeték nélküli hálózatokon és elektronikus eszközökön keresztül; szórakoztatási szolgáltatások, melyek szórakoztató tartalom streamelését és szórakoztató események élő közvetítését tartalmazó online környezet biztosítása; szórakoztatási szolgáltatások virtuális előadások és társadalmi szórakoztató események szervezése, rendezése és fogadása formájában; könyvek, folyóiratok, szövegek, nyomtatványok és felvételek kiadása; elektronikus kiadványok és online kiadványok, köztük elektronikus könyvek, újságok, folyóiratok (folyóiratok), képregények, folyóiratok (kiadványok), könyvek, felhasználói kézikönyvek, oktatási és képzési anyagok kiadása és biztosítása; online nem letölthető videóklipek és egyéb multimédiás digitális tartalmak szolgáltatása, amelyek folytatásos sorozatokból származó vagy azokkal kapcsolatos hangot, videót, alkotást, és/vagy szöveget tartalmaznak; bármely fent említett szolgáltatásokkal kapcsolatos információs és tanácsadási szolgáltatások; mobiltelefonnal megvalósítható interaktív szórakoztatás; internet alapú játékok; sorsjátékok és szerencsejátékok működtetése; szórakoztató játékszolgáltatások; szerencsejátékok; fogadóirodai szolgáltatások; kaszinó szolgáltatások; kártyajáték- és kaszinójáték-versenyek, vetélkedők, viadalok, játékok és/vagy rendezvények; nyereményjátékok működtetése; a fent említett szolgáltatások bármelyikének biztosítása mobiltelefonokra, mobil hálózatokon, kommunikációs műholdon, mikrohullámon vagy egyéb elektronikus, digitális és analóg médián keresztül, élőben, elektronikus úton, számítógépes hálózaton keresztül, az interneten keresztül, online módon és televízióon keresztül.

(210) M 24 02720

(220) 2024.09.23.

(731) Fruit Grab2go Kft., Budapest (HU)

(740) György Ügyvédi Iroda, Budapest

(546)



(511) 31 Friss gyümölcsök és zöldségek, friss fűszernövények.

(210) M 24 02790

(220) 2024.09.27.

(731) VGF Energetika Kft., Felsőpakony (HU)

(546)

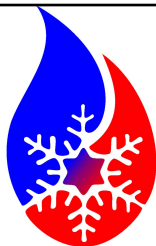

(511) 37 Ipari létesítmények technológiai hűtésének szerelése és családi házak épületgépészeti szerelése; építőipari szolgáltatások, víz-, gáz-, fűtési szerelési és javítási szolgáltatások.

(210) M 24 02793

(220) 2024.09.27.

(731) Balogh Erzsébet, Budakeszi (HU)

(740) Dr. Szabó Gábor Pál Ügyvédi Iroda, Budapest

(546)



(511) 3 Nem gyógyhatású kozmetikumok és piperekészítmények; nem gyógyhatású fogkrémek; illatszerek, eszenciaolajok; fehéritőkészítmények és egyéb, mosásra szolgáló anyagok; tisztító-, fényszerítő-, súroló- és csiszolószerek.

44 Orvosi szolgáltatások; állatgyógyászati szolgáltatások; higiéniai és szépségápolási szolgáltatások emberek vagy állatok részére; mezőgazdasági, vízgazdálkodási, kertészeti és erdőgazdasági szolgáltatások.

(210) M 24 02794

(220) 2024.09.27.

(731) Németh Zsolt, Kecskemét (HU)

Vujity-Zsolnay Barnabás, Budapest (HU)

(740) Csapó és Császár Ügyvédi Iroda, Budapest

(546)



ZERAX

(511) 25 Férfi, női és gyermek ruházat.

(210) M 24 02795

(220) 2024.09.27.

(731) Pinczés-Knapek Éva, Szeghalom (HU)

(740) Bodó Ügyvédi Iroda, Nyíregyháza

(546)



(511) 41 Nevelés; szakmai képzés.

42 Tudományos és műszaki szolgáltatások, valamint az idetartozó tervezői és kutatói tevékenység.

(210) M 24 02797

(220) 2024.09.30.

(731) Gigamatrac Kft., Budapest (HU)

(546)



(511) 20 Bútorok, tükrök, keretek; nem fém tartályok, tárolók tároláshoz vagy szállításhoz; megmunkálatlan vagy félig megmunkált csont, szaru, halcsont vagy gyöngyház; kagylóhéj; tajték; sárga borostyán.

(210) M 24 02798

(220) 2024.09.30.

(731) OFA Nonprofit Kft., Budapest (HU)

(740) dr. Halász Eszter, Budapest

(541) **Felelős Foglalkoztató Vagyok**

(511) 35 A vállalati társadalmi felelősséggel kapcsolatos üzleti szervezési stratégia kidolgozása, reklámozás; kereskedelmi ügyletek; üzletvezetési konzultáció, vállalati kommunikációs szolgáltatások; irodai tevékenységek szolgáltatásai; üzletvezetés és üzleti tevékenység szervezése; üzletvezetéssel és üzleti tevékenységekkel kapcsolatos tanácsadási szolgáltatások; üzletszervezési és -vezetési tanácsadás; üzleti segítségnyújtás, menedzseri és adminisztratív szolgáltatások; a közszektor cégeinek üzletvezetéséhez kapcsolódó üzleti tanácsadási szolgáltatások.

41 Díjátadó ünnepségek szervezése; díjátadó ünnepségek rendezése és lebonyolítása; konferenciák szervezése és lebonyolítása; előadások rendezése, üzleti ismeretek és know-how átadása, gyakorlati képzés (szemléltetés).

42 Szolgáltatások minőségellenőrzése.

(210) M 24 02799

(220) 2024.09.30.

(731) P & C Technologie Zártkörűen Működő Részvénytársaság, Budapest (HU)

(740) Szócs Ügyvédi Iroda, Budapest

(546)



(511) 11 Világító-, fűtő-, hűtő-, gőzfejlesztő, főző-, szárító-, szellőztető, vízszolgáltató és egészségügyi készülékek és berendezések.

(210) M 24 02801

(220) 2024.09.30.

(731) KLUB Rekreáció Kft., Budapest (HU)

(546)

**MULTISPORT PASS.**

SPORT FOR ALL

(511) 41 Sporttevékenységek.

(210) M 24 02802

(220) 2024.09.30.

(731) Dél-alföldi Gasztronómiai És Turisztikai Egyesület, Szeged (HU)

(541) **Gasztroatlasz**

(511) 35 Reklámozás; üzleti menedzsment, szervezés és adminisztráció; közönségkapcsolati kommunikációs

Nemzeti védjegybejelentések meghirdetése

stratégiára vonatkozó tanácsadás; marketing szolgáltatások; on-line hirdetői tevékenység számítógépes hálózaton; piackutatás; reklámanyagok [röplapok, prospektusok, nyomtatványok, áruminták] terjesztése; reklámterjesztés; szabadtéri reklámozás, hirdetés; üzleti konzultációs szolgáltatások; üzletszervezési és üzletvezetési tanácsadás; szálláshelyek árainak összehasonlítása.

36 Szálláshelyek nyújtása.

41 Kereskedelmi, szakmai és üzleti konferenciák szervezése és lebonyolítása; konferenciák szervezése és lebonyolítása; konferenciák szervezése, lebonyolítása és rendezése; konferenciák, kongresszusok szervezése és lebonyolítása.

43 Vendéglátás (élelmezés); idegenforgalmi szálláshelyek foglalása; szállás biztosítása szállodákban és motelekben; szállásadási szolgáltatások üdülőkben, üdülőkomplexumokban; szállásadási szolgáltatások összejövetelekhez; szállásfoglalás; szállásfoglalás szállodákba; szállásfoglalás utazók számára; szállásfoglalási szolgáltatások [időmegosztás]; szállásfoglalással kapcsolatos információnyújtás; szállásinformációk biztosítása az interneten; szállodai szálláshely szolgáltatások; szállodai szálláshelyek megszervezése; szállodai szobafoglalás, szállásfoglalás; szállodák, szállók, panziók, üdülő és turista szálláshelyek; vendéglátási szolgáltatások [szállásadás].

(210) M 24 02803

(220) 2024.10.01.

(731) Liu Ling, Yiwu City, Zhejiang Province (CN)

(740) SBGK Ügyvédi Iroda, Budapest

(546)



lucky model

(511) 3 Kosmetikumok; szájfények; szempilláspirál; smink; kozmetikumokat tartalmazó sminkpaletták; kozmetikai ceruzák; rúzsok; kozmetikumok szemöldökhöz; arcpúder; tonikok kozmetikai használatra; szemhéjfesték; szérumok kozmetikai alkalmazásra; sminkeltávolító készítményekkel átítatott vattapamacsok; szappan; hajápoló folyadékok; tisztítótejek pipere használatra; bőrkrem; testradír; folyékony alapozó; sminkeltávolító készítmények.

(210) M 24 02804

(220) 2024.10.01.

(731) OLIMP-FROST Kft., Újfehértó (HU)

(541) Ninjasushi

(511) 39 Szállítás.

43 Vendéglátás (élelmezés).

(210) M 24 02860

(220) 2024.10.04.

(731) Pénztári Öngondoskodásért Alapítvány, Budapest (HU)

(740) Dr. Pribélyi Ügyvédi Iroda, Budapest

(546)



(511) 35 Előadások, prezentációk szervezése reklámozási célokra; hirdetés és reklámozás; harmadik személyek termékeinek és szolgáltatásainak interneten való reklámozása; más forgalmazók szolgáltatásainak reklámozása, lehetővé téve a fogyasztók számára, hogy kényelmesen megtekinthessék és összehasonlíthassák ezen

forgalmazók szolgáltatásait; mások áruinak és szolgáltatásainak reklámozása promóciós rendezvényeken; vállalatok promóciója [reklámozás].

(210) M 24 02861

(220) 2024.10.05.

(731) Szalóky Károly, Budapest (HU)

(541) Várfok Galéria

(511) 35 Kiskereskedelmi szolgáltatások művészeti galériák által kínált műtárgyakhoz; kereskedelmi vagy reklámcélú művészeti kiállítások szervezése és lebonyolítása.

36 Művészeti tárgyak értékelése.

41 Képzőművészeti galériák; művészeti galériák által nyújtott kulturális, oktató és szórakoztató szolgáltatások; művészeti galériák szolgáltatásai; kulturális és művészeti rendezvények szervezése; művészeti alkotások bérbeadása; művészeti kiállításokkal kapcsolatos szolgáltatások.

(210) M 24 02862

(220) 2024.10.06.

(731) Gulyás-Szabó Gréta, Budapest (HU)

(740) Dr. Miskolczi Mária ügyvéd, Budapest

(546)





(511) 25 Ruházati cikkek; sapkák; fejkendők.

41 Szakmai képzés; sport- és kulturális tevékenységek.

(210) M 24 02864

(220) 2024.10.06.

(731) Bella Mercedesz Violetta, Budapest (HU)

(541) Pider

(511) 44 Narancsbőr-kezelési szolgáltatások.

(210) M 24 02865

(220) 2024.10.06.

(731) Bella Mercedesz Violetta, Budapest (HU)

(541) Belmer

(511) 44 Narancsbőr-kezelési szolgáltatások.

(210) M 24 02876

(220) 2024.10.08.

(731) Horváth Sándor, Dunaharaszti (HU)

Karl Gábor János, Szigetszentmiklós (HU)

ICE BEACH Kft., Tát (HU)

Bárány Attila Ottó, Vecsés (HU)

Pintér András, Budapest (HU)

(740) dr. Petrik Bence Ferenc, Budapest



(511) 41 Zenés szórakoztató rendezvények szervezése; táncos rendezvények szervezése; szórakoztatási célú rendezvényszervezés.

(210) M 24 02877

(220) 2024.10.08.

(731) Székely Anikó, Gyömrő (HU)

(541) Love Leads

(511) 16 Papír és karton; nyomdaipari termékek; könyvkötészeti anyagok; papíráruk és irodaszerek, bútorok kivételével; tanítási és oktatási anyagok.

(210) M 24 02878

(220) 2024.10.08.

(731) Biggeorge Property Nyilvánosan Működő Részvénytársaság, Budapest (HU)

(740) Kádas Ügyvédi Iroda, Budapest

(541) BIGGEORGE Szenvedélyünk az alkotás

(511) 35 Reklámozás.

36 Ingatlanügyletek; ingatlannal kapcsolatos szolgáltatások.

(210) M 24 02879

(220) 2024.10.08.

(731) Biggeorge Property Nyilvánosan Működő Részvénytársaság, Budapest (HU)

(740) Kádas Ügyvédi Iroda, Budapest

(546)



(511) 35 Reklámozás.

36 Ingatlanügyletek; ingatlannal kapcsolatos szolgáltatások.

(210) M 24 02880

(220) 2024.10.08.

(731) Veroniq Engineering Kft., Budapest (HU)

Milano Enterprise Kft., Hajdúszoboszló (HU)

(740) dr. Ligeti György, Budapest

(546)



Boxelence

(511) 6 Acélrács; fém védőrácsok; fémrácsok, fémrostélyok, fémrosták; ajtószelvények fémről; ajtóvasalások; ajtózárok fémről; felcsavarható fémredőnyök; fém ablakrácsok; fémajtók pánccs szekrényekhez; fémajtók; tűzálló fémajtók; fém épületszerkezetek; fém keretszerkezetek; fém vázszerkezetek; fémépítmények; fémkeretek; fém szerkezetek; pánccs termékek és széfek; pánccs termékek és széfek, fémről; tárolók [fém szerkezetek];

vasszerkezetek, fémállványzatok épületekhez; fém értékmegőrzők; fém páncéltermek [széfek]; páncélszekrények; pénzszekrények, perselyek (kazetták) fémből; széfek; széfek [fém vagy nem fém]; széfek fémből; tűzbiztos fémszekrények [nem bútorok]; általános célú fém tárolóedények; általános célú fém tárolótartályok; csomagoláshoz összeállított fémdobozok; dobozkeretek fémből; dobozok fémből; fém dobozok; fém gyűjtődobozok; fém ketrecek; fém konténerek; fém konténerek, tartályok; fém ládák; fém tartóedények; fémből készült tárolók áru raktározásához és szállításához; fémdobozok tárolási célokra; fémdobozok csomagoláshoz; fémkapszulák [tárolók]; fémkonténerek szállításhoz; fémkonténerek [tároláshoz, szállításhoz]; fémtartályok; ládák, bőröndök, tárolók fémből; levélszekrények fémből; tartályok fémzárai; közönséges fémből készült szerelvények szekrényekhez.

20 Alumínium kerti bútorok; biztonsági szekrények [bútorok]; biztonsági szekrények, páncélszekrények; bútoregységek; bútorok; faliszekrények, faliládák; fém fali szekrények, szekrény sorok [bútorok]; fémből készült bútorajtók; fémbútorok; fémszekrények [bútorok]; nem fém biztonsági szekrények [bútorok]; nem fém ládák; nem fém szerszámosládák, szekrények [üresen]; nem fém szerszamos szekrények [üresen]; szabadtéri bútorok; szekrény egységek; tálalószekrények; tűzbiztos szekrények [bútorok] fémből; tűzbiztos szekrények [bútorok] (nem fémből); zárható szekrények [bútorok]; csomagtároló szekrények; kerti bútorok; ládák, dobozok, nem fémből; tároló egységek [bútorok]; tároló ládák [bútorok]; tároló modulok [bútorok]; tárolóbútorok; tárolódobozok [bútorok]; tárolószekrények [bútorok]; ólak, vackok lakásban tartott kisállatoknak; biztonsági dobozok, trezorok nem fémből; dobozok fából vagy műanyagból; dobozok fából; dobozok raktározási célokra [műanyagból]; élelmiszertartó szekrények; nem fém tárolódobozok; nem fém tárolók [kivéve szemetesládák]; tárolók, nem fémből [raktározáshoz, szállításhoz].

39 Áruk szállítása és kézbesítése; áruszállítás és -kézbesítés; szállítás; szállítás megszervezése; szállítási logisztikai szolgáltatások; áruk raktározása; áru raktározás; áruszállítás és raktározás; áruszállítás és tárolás; raktározás, tárolás; raktározási szolgáltatások; tárolóhelyek bérbeadása; raktári és tárolási szolgáltatások; szállítmányozás és fuvarközvetítés.

(210) M 24 02883

(220) 2024.10.08.

(731) Kiss László, Jászivány (HU)

Sipos Sándor, Budapest (HU)

(740) dr. Györi János, Jászberény

(546)



(511) 7 Fogaskerekes áttételek, nem szárazföldi járművekhez; fordulatszám csökkentő áttételek, nem szárazföldi járművekhez; hajtómotorok, nem szárazföldi járművekhez; ipari robotok; sebességszabályozók gépekhez, hajtóművekhez és motorokhoz; sebességváltók, nem szárazföldi járművekhez; tengelykapcsolók, nem szárazföldi járművekhez (1); tengelykapcsolók, nem szárazföldi járművekhez (2); tengelykapcsolók, tengelykötések [gépek]; ventilátorok motorokhoz és hajtóművekhez; vezérlőkábelek gépekhez, motorokhoz vagy hajtóművekhez; villanymotorok, nem szárazföldi járművekhez.

9 Elektromos konverterek; elektronikus vezérlők szervomotorokhoz; erősítők szervomotorokhoz; frekvenciabővítők; inverterek, áramátalakítók [elektromosság]; interaktív érintőképernyős terminálok; szabályozó berendezések, elektromos; számítógépes szoftveralkalmazások, letölthető; vezérlők szervomotorokhoz; vezérlőpanelek [elektromosság].

(210) M 24 02886

(220) 2024.10.09.

(731) Fülöp Judit Edina, Tata (HU)

(740) Dr. Mészáros Kinga Ügyvédi Iroda, Budapest

(546)

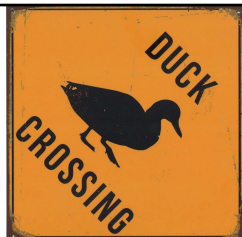

- (511) 16 Papír és karton; nyomdaipari termékek; könyvkötészeti anyagok; fényképek; papíráruk és irodaszerek, bútorok kivételével; papíripari vagy háztartási ragasztóanyagok; rajzkellékek és művészeti kellékek; ecsetek; tanítási és oktatási anyagok; műanyag lapok, fóliák és tasakok csomagoláshoz; nyomdabetűk, klisék.
- 18 Bőr és bőrutánzatok; állatbőrök és irhák; bőröndök és szállító táskák; esernyők és napernyők; sétapálcák; ostorok, hámok és lószerszámok; nyakörvek, pórázok és ruházat állatok számára.
- 21 Eszközök, edények és tartályok háztartási és konyhai célokra; főzőedények és étkészletek, kanalak, kések és villák kivételével; fésűk és szivacsok; kefék (az ecsetek kivételével); kefégyártáshoz használt anyagok; takarítóeszközök; megmunkálatlan vagy félig megmunkált üveg, kivéve az építéshez használt üvegeket; üveg-, porcelán- és fajanszárak.
- 25 Ruházati cikkek, cipők, fejfedők.
- 28 Játékok és játékszerek; videojátékok; testnevelési és sportcikkek; karácsonyfadíszek.

(210) M 24 02971

(220) 2024.10.17.

(731) Bárdos János, Lőrinci (HU)

(541) IMAGINARY

- (511) 33 Gin; alacsony alkoholtartalmú italok; alkoholtartalmú italok (a sörök kivételével); alkoholtartalmú szénsavas italok, a sörök kivételével; desztillált röviditalok; gabonaalapú desztillált alkoholos italok; gyógynövény likőrök; koktélok; szeszes italok; alkoholtartalmú eszenciák és kivonatok.

(210) M 24 02972

(220) 2024.10.17.

(731) Virágh Benedek, Debrecen (HU)

(541) Facialight

- (511) 3 Bőrpoló kozmetikumok; bőrhidratáló készítmények kozmetikai célokra; fátyolmaszkok kozmetikai célokra; kenőcsök kozmetikai célokra; kenőcsök kozmetikai használatra; kozmetikai célú folyadékok, oldatok; hidratáló krémek kozmetikai használatra; feszesítő, tonifikáló krémek [kozmetikai]; regeneráló krémek kozmetikai használatra; kozmetikai tápláló krémek; kozmetikai krémek száraz bőrre; kozmetikai krémek a szemkörnyék bőrének feszesítésére; kozmetikai krémek; cold krémek kozmetikai használatra; arctónus javító krémek [kozmetikai alkalmazásra]; bőrpoló kozmetikai krémek; bőrpoló krémek [kozmetikai]; bőrpoló krémek kozmetikai célokra; bőrhidratáló krémek [kozmetikai]; kozmetikai krémek az arc és a test számára; kozmetikai krémek és tejek; kozmetikai maszkok; kozmetikai szerek; szérumok kozmetikai alkalmazásra; tonikok kozmetikai használatra.
- 10 Berendezés az arc LED-es esztétikai kezeléséhez; LED-maszkok terápiás célokra.

(210) M 24 02973

(220) 2024.10.17.

(731) Kedves Kávézó Kft., Szentendre (HU)

(740) Szatmári Ügyvédi Iroda, Budapest

(541) Dorotea Bisztró és Étterem

- (511) 30 Kávé, tea, kakaó és helyettesítőik; rizs, tészta és metélt; tapióka és szágó; lisztek és más gabonakészítmények; kenyér, péksütemények és cukrászsütemények; csokoládé; fagylalt, szorbetek és más ehető jégkrémek; cukor, méz, melaszszirup; élesztő, sütőporok; só, ízesítők, fűszerek, tartósított fűszernövények; ecet,

szószok és egyéb fűszerek; jég [fagyott víz].

32 Sörök; alkoholmentes italok; ásványvizek és szénsavas vizek; gyümölcsitalok és gyümölcslevek; szörpök és más készítmények alkoholmentes italok készítéséhez.

43 Vendéglátás (élelmezés); időleges szállásadás.

(210) M 24 02975

(220) 2024.10.17.

(731) Rieger Gábor, Ajka (HU)

(740) Pintz és Társai Kft., Budapest

(546)  PETSTAR

(511) 20 Szelektív hulladékgyűjtők, nem fémből; nem fémből készült szelektív hulladékgyűjtők kereskedelmi használatra; hulladéktároló konténerek, nem fémből, nem egészségügyben való használatra.

(210) M 24 03048

(220) 2024.10.26.

(731) Nagy Márton Dániel, Budapest (HU)

(740) Dr. Szilágyi Gergő, Budapest

(546)



(511) 16 Színező könyvek; színező ceruzák; művészeti, kézműves és modellező eszközök; matricák; matricagyűjtő albumok.

20 Jármű makettek [dísz tárgyak] műgyantából; makett figurák [dísz tárgyak] műgyantából; modellautók [dísz tárgyak] műgyantából; műgyanta figurák; műgyanta szobrocskák; műgyantából készült makettek, modellek [dísz tárgyak]; repülőgép modellek [dísz tárgyak] műgyantából; miniatűr figurák műanyagból.

28 Játék figurák; játékokhoz használt miniatűr figurák; plüss játékok; kézműves, kreatív modellfigura készletek; készlet formájában értékesített játékszerek; összenyomható stresszoldó labdák; játék modellező kézműves készletek; játék gyurma.

(210) M 24 03054

(220) 2024.10.28.

(731) Pammer Cintia, Budapest (HU)

(740) Bodó Ügyvédi Iroda, Nyíregyháza

(546)



(511) 26 Hajdíszek; póthajak.

44 Higiéniai és szépségápolási szolgáltatások emberek vagy állatok részére.

(210) M 24 03064

(220) 2024.10.28.

(731) Papp-Für János, Hajdúböszörmény (HU)

(740) dr. Pál Roberta Livia, Budapest

(541) Bajszi tészta

(511) 30 Fűszerek; fűszersók; szárított és friss tészták.

35 Élelmiszerekkel, tésztákkal, fűszerekkel és fűszersókkal kapcsolatos kiskereskedelmi szolgáltatások; élelmiszerekkel, tésztákkal, főzéssel és egészséges életmóddal kapcsolatos reklámozási szolgáltatások.

(210) M 24 03066

(220) 2024.10.28.

(731) Dr. Marsovszki Ádám, Budapest (HU)

(546)

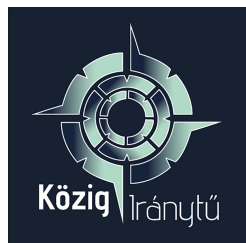

(511) 45 Tanácsadás közigazgatási ügyekben.

(210) M 24 03067

(220) 2024.10.29.

(731) Balint Iosif, Marosszentkirály (RO)

(546)



(511) 3 Nem gyógyhatású kozmetikumok és piperekészítmények; nem gyógyhatású fogkrémek; illatszerek, eszenciaolajok; fehéritőkészítmények és egyéb, mosásra szolgáló anyagok; tisztító-, fényesítő-, súroló- és csiszolószerek.

5 Gyógyszerészeti, gyógyászati és állatgyógyászati készítmények; egészségügyi készítmények gyógyászati használatra; gyógyászati vagy állatgyógyászati használatához adaptált diétás élelmiszerek és anyagok, bébiételek; étrend-kiegészítők emberek és állatok számára; tapaszok, kötszeranyagok; fogtömő anyagok és fogászati mintázóanyagok; fertőtlenítőszeresek; kártékony állatok irtására szolgáló készítmények; gombaölő szerek (fungicidek), gyomirtó szerek (herbicidek).

(210) M 24 03068

(220) 2024.10.29.

(731) AIME Egészségpénztári Matrac Szolgáltató Korlátolt Felelősségű Társaság, Budaörs (HU)

(740) Kiss Szabadalmi és Védjegy Iroda Kft., Budapest

(546)



(511) 10 Gyógyászati célú légágyak; levegővel töltött párnák gyógyászati célokra; matracok gyógyászati célra.

20 Felfújható matracok, nem gyógyászati használatra; felfújható párnák, nem gyógyászati használatra; hálómattacok; kemping matracok; matracok; párnák, fejpárnák; vízágyak, nem gyógyászati használatra.

(210) M 24 03069

(220) 2024.10.29.

(731) Rothmans of Pall Mall Limited, Boncourt (CH)

(740) Hegyemegi-Barakonyi és Fehérvary Baker & McKenzie Ügyvédi Iroda, Budapest

(541) ROTHMANS OF LONDON COMPACT BLUE

(511) 34 Cigaretták; nyers vagy feldolgozott dohány; sodorható dohány; pipadohány; dohánytermékek; dohánypótlók (nem gyógyászati célokra); szivarok; szivarkák; öngyújtók dohányzóknak; szivargyújtók dohányzóknak; gyufák; dohányzási cikkek; cigarettapapír; cigarettacsövek; cigarettaszűrők; zsebben hordható berendezések cigaretták

Nemzeti védjegybejelentések meghirdetése

sodrásához; kéziszerszámok dohány papírcsöbe fecskendezéséhez; elektronikus cigaretták; elektronikus cigaretta-folyadékok; felfűtendő dohánytermékek, elektronikus eszközök és tartozékaik dohány felfűtéséhez.

(210) M 24 03074

(220) 2024.10.29.

(731) Giraffe Baby Kft., Dejtár (HU)

(740) Dr. Berényi Krisztina, Budapest

(546)



(511) 43 Ideiglenes szállás biztosítása; szállodák, szállók, panziók, üdülő és turista szálláshelyek; üdülési szállás biztosítása; vendéglátási szolgáltatások [szállásadás].

(210) M 24 03075

(220) 2024.10.29.

(731) Finlandia Vodka Ltd., Helsinki (FI)

(740) Ormai, Papp, Czike és Társai CMS Cameron McKenna Nabarro Olswang LLP Ügyvédi Iroda, Budapest

(546)



(511) 33 Alkoholtartalmú készítmények italok készítéséhez; alkoholos italok (sörök kivételével); vodka.

(210) M 24 03116

(220) 2024.11.05.

(731) Kovács László, Tata (HU)

Gyimesi Gábor Péter, Budapest (HU)

(740) Bodó Ügyvédi Iroda, Nyíregyháza

(546)



(511) 41 Nevelés; szakmai képzés; sport- és kulturális tevékenységek.

42 Tudományos és műszaki szolgáltatások, valamint az idetartozó tervezői és kutatói tevékenység; ipari elemzési, ipari kutatási és ipari tervezési szolgáltatások; számítástechnikai hardver és szoftver tervezés és fejlesztés.

(210) M 24 03121

(220) 2024.11.05.

(731) Birtók Bence, Budapest (HU)

(740) Bodó Ügyvédi Iroda, Nyíregyháza

(546)



(511) 39 Szállítás; utazásszervezés.

41 Szórakoztatás; sport- és kulturális tevékenységek.

(210) M 24 03123

(220) 2024.11.05.

(731) Megyeri András Márk, Tinnye (HU)

(740) Bodó Ügyvédi Iroda, Nyíregyháza

(546)

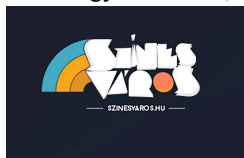

(511) 35 Reklámozás; üzleti menedzsment, szervezés és adminisztráció; irodai munkák.

(210) M 24 03143

(220) 2024.11.06.

(731) Cheng Hai Guo, Budapest (HU)

(740) Dr. Kőfalvi Balázs Ügyvédi Iroda, Budapest

(546)



(511) 25 Alsónadrágok; alsónadrágok, bugyik; alsóingek, trikók; alsónadrágok, rövid; alsónemű és hálóruházat; alsóruházat; alsóruházat, fehérneműk; alsóruházat kisbabáknak; alsósoknyák; baba alsóneműk; baba body-k; baba nadrágok [ruházat]; bodyk [alsóruházat]; bodyk [ruházat]; bugyik; eldobható alsóneműk; fehérnemű; férfi alsóneműk; fehérnemű kismamáknak; fiú rövidnadrágok [alsóneműk]; funkcionális fehérnemű; hálóing; hálóingek; hálóingek, babydollak; hálókötösök, pongyolák; hálóruhák; hálóruhák, alváshoz használt ruhák; hosszú alsóneműk; hálózoknik; hálóruhák kismamáknak; hosszúszerű alsóneműk; hosszúszerű bugyik; izzadságfel szívó alsóruházat; izzadságszívó alsóneműk; japán hálókötösök [nemaki]; jégeralsók; kezeslábas pizsamák gyerekeknek; kombinék; kombinék [alsónemű]; kombinék [alsóruházat]; kombinék, hálóingek [chemise]; köntösök, pongyolák; kötött alsónemű; leszorító bugyik, rövidnadrágok [alakformáló fehérneműk]; melltartók; merevítő nélküli melltartók; nedvességfelszívó sportmelltartók; negligésék, hálókötösök; míderek; női alsóruházat, fehérnemű; női alsó; öntapadós melltartók; pánt nélküli melltartók; pizsama; pizsamaalsók; pizsamák; pizsamák [csak trikósövetből]; pruszlikok, míderek, fűzős mellények; rövid alsósoknyák; sportmelltartók; szuszpenzorok, fecskénadrágok [alsóneműk]; tangák; teddyk [alsónemű]; testharisnyák; thermo alsóruházat; trikó [alsónemű], kombiné.

(210) M 24 03145

(220) 2024.11.06.

(731) Zhu Aimin, Budapest (HU)

(740) Oszterhuber Ügyvédi Iroda, Budapest

(546)



(511) 11 LED-diódás világító berendezések.

(210) M 24 03147

(220) 2024.11.06.

(731) Kósa Margó, Budapest (HU)

(740) dr. V. Nagy Adrienn Ügyvédi Iroda, Budapest

(541) Marslakók Kiállítás

(511) 41 Nevelés; szakmai képzés; szórakoztatás; sport- és kulturális tevékenységek.

(210) M 24 03148

(220) 2024.11.06.

(731) PIPELIFE HUNGÁRIA Műanyagipari Korlátolt Felelősségű Társaság, Debrecen (HU)

(740) Maráczai, Fellegi és Társai Ügyvédi Iroda, Budapest

(541) **Pipelife Virenova**

(511) 9 Vezetékcsatornák, kábelcsatornák [elektromosság].

17 Szerelvények, nem fémből, merev csövekhez; tömítőgyűrűk.

19 Csatornafedők, nem fémből; elágazócsövek, ágcövek, nem fémből; esővízcsatornák, nem fémből, építési célokra; lefolyócsövek, szennyvízcsatornák, nem fémből; merevcövek, nem fémből [építés]; utcai vízlevezető csatornák, nem fémből; vízlevezető csövek, nem fémből; vízvezetékek, nem fémből.

(210) **M 24 03151**

(220) **2024.11.06.**

(731) HUNGAROGUMI Kereskedelmi és Szolgáltató Korlátolt Felelősségű Társaság, Budapest (HU)

(740) Dr. Rácz Iván Ügyvédi Iroda, Budapest

(546)



(511) 12 Gépjárműkerekek; gumiabroncs foltozó tapaszok; gumiabroncs futófelületek; gumiabroncs huzatok; gumiabroncs-javító felszerelések; gumiabroncs köpenyek; gumiabroncs rögzítők; gumiabroncs szelepek; gumiabroncsjavító anyagok; gumiabroncsok, abroncs gumik; gumiabroncsok buszokhoz; gumiabroncsok gépjárművekhez; gumiabroncsok gépkocsikhoz; gumiabroncsok járműkerekekhez; gumiabroncsok járművekhez; gumiabroncsok kereskedelmi járművekhez; gumiabroncsok kétkerekű járművekhez; gumiabroncsok mezőgazdasági járművekhez; gumiabroncsok motorkerékpárokhoz; gumiabroncsok motoros járművek kerekeihez; gumiabroncsok szárazföldi járművekhez; gumiabroncsok tehergépkocsikhoz; gumibelső kerékpárokhoz; gumibelső; gumitapaszok járműabroncsok javításához; gumitapaszok járművek abroncsbelsőinek javításához; huzatok abroncsokhoz; járműabroncsok; járműabroncsokhoz való szelepszapok; járműabroncsokhoz való szelepszárak; kerékabroncsok, abroncsok; kerékabroncsok gépjárművekhez; kerekek versenyautókhöz; kerékküllök autókhoz; kerékpár abroncsok felfújására szolgáló pumpák, levegőpumpák; kerékrögzőítő anyag; pótkerék takarók; pótkerekek járművekhez; pótkeréktartók járművekhez; pumpák gumiabroncsok felfújásához; pumpák járműabroncsok felfújásához; szárazföldi járművekhez használatos gumiabroncsok; szelepek járműabroncsokhoz; kerekek; járművek kerékküllői; járműkerekek.

37 Abroncsfelszerelési szolgáltatások; abroncsok cseréje; autó gumiabroncsok vulkanizálása [javítás]; gépjármű gumiabroncs szerelés és javítás; gumiabroncs-centírozás; gumiabroncsok felszerelése; gumiabroncsok forgatása és kiegyensúlyozása; gumiabroncsok kiegyensúlyozása; kerekek kiegyensúlyozása.

(210) **M 24 03161**

(220) **2024.11.07.**

(731) Dr. Egri Judit, Budapest (HU)

(541) **Mediátor Paxia**

(511) 45 Alternatív vitarendezési szolgáltatások [jogi szolgáltatások]; értesítés jogi eljárásról; fényképek használatával kapcsolatos licencjogok adása [jogi szolgáltatások]; információnyújtás jogi szolgáltatásokkal kapcsolatban; ingatlanügyletekkel kapcsolatos jogi kutatás; joggal, jogi ügyekkel kapcsolatos tanácsadási szolgáltatások; jogi asszisztensi szolgáltatások; jogi átvilágítási szolgáltatások; jogi beszámolók készítése az emberi jogok területén; jogi dokumentumok elkészítése; jogi dokumentumok hitelesítése; jogi előkészítés; jogi és igazságügyi kutató szolgáltatások a szellemi tulajdon területén; jogi felügyeleti szolgáltatások; jogi információk biztosítása; jogi információk összeállítása; jogi információkutatási szolgáltatások; jogi információszolgáltatások; jogi képviselői szolgáltatások; jogi konzultációs szolgáltatások; jogi közvetítési szolgáltatások; jogi közvetítői, közbenjárói szolgáltatások; jogi kutatás; jogi kutatás a környezetvédelem területén; jogi kutatás az üzleti összeolvadások terén; jogi kutatási szolgáltatások; jogi kutatások; jogi kutatómunka a gazdaságpolitika területén; jogi kutatómunka a közpolitika területén; jogi megfelelés ellenőrzése; jogi segítségnyújtás szerződések

készítésénél; jogi segítségnyújtó szolgáltatások; jogi szaktanácsadás franchisinggal kapcsolatban; jogi szakvélemények biztosítása; jogi szakvélemények készítése; jogi szempontú megvalósíthatósági tanulmányok lebonyolítása; jogi szolgáltatások; jogi szolgáltatások a bevándorlás terén; jogi szolgáltatások a gyermekvédelem területén; jogi szolgáltatások a társadalombiztosítási igényekkel kapcsolatosan; jogi szolgáltatások az adatbiztonság területével kapcsolatban; jogi szolgáltatások megszervezése; jogi szolgáltatások szerződések tárgyalásával kapcsolatban harmadik fél számára; jogi szolgáltatások vállalatok alapításával és bejegyzésével kapcsolatban; jogi szolgáltatásokról szóló tájékoztatás honlapokon keresztül; jogi tanácsadás; jogi tanácsadás és képviselő; jogi tanácsadás pályázati felhívások megválaszolásában; jogi tanácsadás szabadalmak feltérképezésével kapcsolatban; jogi ügyekkel kapcsolatos tájékoztatás; jogi ügyekkel kapcsolatos információs szolgáltatások; jogi ügyekkel kapcsolatos szaktanácsadás; jogi ügyekkel kapcsolatos tájékoztatás, tanácsadás és konzultáció; képviselő jogvitákban [jogi szolgáltatások]; kutatás és fejlesztés engedélyeztetése [jogi szolgáltatások]; közvetítés jogi eljárásoknál; licencjogok kezelésével, ellenőrzésével és megadásával kapcsolatos jogi szolgáltatások; licenzekkel kapcsolatos jogi szolgáltatások; műsorszórási jogok hasznosításával kapcsolatos jogi szolgáltatások; nyilvántartási szolgáltatások [jogi]; nyomtatott anyagok engedélyeztetése [jogi szolgáltatások]; nyomtatott anyagokra vonatkozó szerzői jogok hasznosításával kapcsolatos jogi szolgáltatások; perekkel kapcsolatos jogi szolgáltatások; pro bono jogi szolgáltatások; rádió- és televízió-műsorok engedélyeztetése [jogi szolgáltatások]; szellemi tulajdon engedélyezése a szerzői jogok területén [jogi szolgáltatások]; szellemi tulajdon engedélyezése a védjegyek területén [jogi szolgáltatások]; szellemi tulajdon megszerzésével kapcsolatos jogi szolgáltatások; szellemi tulajdonjoghoz kapcsolódó jogi tanácsadás; szellemi tulajdonjogok figyelemmel kísérése jogi tanácsadás céljából; szellemi tulajdonjogok hasznosításával kapcsolatos jogi szolgáltatások; szellemi tulajdonjogokkal kapcsolatos jogi szolgáltatások; szellemi tulajdonjogokra vonatkozó szerződések tárgyalásával és megírásával kapcsolatos jogi szolgáltatások; szerzői jogok engedélyeztetésével kapcsolatos jogi szolgáltatások; szerzői jogok engedélyeztetése [jogi szolgáltatások]; szerzői jogok és járulékos szerzői jogok kezelésével és hasznosításával kapcsolatos jogi szolgáltatások; tanácsadás személyes jogi ügyekkel kapcsolatban; üdülési jogokkal kapcsolatos jogi szolgáltatások; üzlettel kapcsolatos jogi szolgáltatások; ügyvédi szolgáltatások [jogi szolgáltatások]; védjegy monitoring [jogi szolgáltatások]; védjegyek engedélyeztetése [jogi szolgáltatások]; védjegyek regisztrálásával kapcsolatos jogi szolgáltatások; védjegyfigyelési szolgáltatások jogi tanácsadási célra; végrehajtói szolgáltatások (jogi szolgáltatások); végrendeletekkel kapcsolatos jogi szolgáltatások; videotermekekhez kapcsolódó licencjogok adása [jogi szolgáltatások]; zenei művek engedélyeztetése [jogi szolgáltatások]; televízió műsorokra vonatkozó licencjogok adása [jogi szolgáltatások]; televízióműsorok, video- és rádióműsorok, produkciók és formátumok licencjogainak kiadása [jogi szolgáltatások]; televíziós reklámozással, televíziós szórakoztatással és sporttal kapcsolatos jogi konzultáció; tulajdonátruházási szolgáltatások [jogi szolgáltatások]; rajzfilmszereplők liszensz jogának megvásárlása [jogi szolgáltatások]; szabadalmak és szabadalmi kérvények engedélyeztetése [jogi szolgáltatások]; szabadalmak hasznosításával kapcsolatos jogi szolgáltatások; szabadalmi kérvények engedélyeztetése [jogi szolgáltatások]; számítástechnikai szoftverek engedélyezése [jogi szolgáltatások]; számítógépes szoftver engedélyezése [jogi szolgáltatások]; számítógépes szoftverek licenzelése, engedélyezése [jogi szolgáltatások]; ipari tulajdonjogok és szerzői jogok hasznosításával kapcsolatos jogi szolgáltatások; ipari tulajdonjogok és szerzői jogok engedélyeztetése [jogi szolgáltatások]; ipari tulajdonjogok és szerzői jogok kezelése és hasznosítása engedélyeztetés útján [jogi szolgáltatások]; ipari tulajdonjogok és szerzői jogok hasznosítása engedélyeztetés útján [jogi szolgáltatások]; ipari tulajdonjogokkal kapcsolatos eljárásokra vonatkozó jogi szolgáltatások; filmek, televíziós műsorok és videók engedélyeztetése [jogi szolgáltatások]; filmekhez kapcsolódó licencjogok adása [jogi szolgáltatások]; filmekhez, televíziós és videó produkciókhoz kapcsolódó licencjogok adása [jogi szolgáltatások]; filmekkel, televíziós műsorokkal, videókkal és zenei produkciókkal kapcsolatos járulékos jogok hasznosításával kapcsolatos jogi szolgáltatások; filmes szerzői jogok hasznosításával kapcsolatos jogi szolgáltatások; filmes, televíziós, színházi és zenei produkciókkal kapcsolatos szerzői jog védelmére és hasznosítására vonatkozó jogi szolgáltatások; fogyasztói jogokkal kapcsolatos tanácsadási szolgáltatások [jogi tanácsadás]; franchise koncepciók engedélyeztetése [jogi szolgáltatások]; franchise-rendszerre vonatkozó jogi

Nemzeti védjegybejelentések meghirdetése

tanácsadás; franchise tevékenység jogi kérdéseivel kapcsolatos konzultációs szolgáltatások; audio termékekhez kapcsolódó jogok bejegyzése [jogi szolgáltatások]; domain nevek lajstromozása, regisztrálása [jogi szolgáltatások]; domain nevek regisztrálása felhasználók azonosítására globális számítógépes hálózaton [jogi szolgáltatás]; előadói jogokkal kapcsolatos engedélyezési szolgáltatások [jogi szolgáltatások]; engedélyek jogi ügyintézése; engedélyezés [jogi szolgáltatások] szoftverkiadás keretében; engedélyeztetési szolgáltatások áruk gyártásához kapcsolódóan [jogi szolgáltatások]; adatbázisok engedélyeztetése [jogi szolgáltatások]; adózással kapcsolatos jogi tanácsadás.

(210) M 24 03224

(220) 2024.11.08.

(731) AllOn4 Dental Korlátolt Felelősségű Társaság, Budapest (HU)

(740) Bodó Ügyvédi Iroda, Nyíregyháza

(546)



(511) 10 Sebészeti, orvosi, fogorvosi és állatgyógyászati készülékek és műszerek; művégtagok, műszemek és műfogak; sebészeti varratanyagok.

44 Orvosi szolgáltatások; higiéniai és szépségápolási szolgáltatások emberek vagy állatok részére.

(210) M 24 03228

(220) 2024.11.10.

(731) Ledneczki Mercedes, Fadd (HU)

(546)



(511) 41 Állatok képzése; állatok engedelmisségi képzése, kiképzése; állatoknak szánt testedzési szolgáltatások nyújtása.

43 Ellátási szolgáltatások házi kedvenceknek.

(210) M 24 03246

(220) 2024.11.11.

(731) Dr. Szilágyi-Németh Lilla Valéria, Szeged (HU)

(546)  Pénzügyes Anyu

(511) 36 Pénzügyi, monetáris és banki szolgáltatások; biztosítási szolgáltatások.

41 Nevelés; szakmai képzés; szórakoztatás; sport- és kulturális tevékenységek.

(210) M 24 03247

(220) 2024.11.11.

(731) Besnyő Dániel 32%, Budapest (HU)

Kálmán Mátyás 16%, Budapest (HU)

Kustán Gergely 15.6%, Budapest (HU)

Papp László 15.6%, Budapest (HU)

Togay Jónás 5.2%, Budapest (HU)

Breuer Péter 15.6%, Budapest (HU)

(740) Apponyi Ügyvédi Iroda, Budapest

(546)



(511) 25 Dzserek; egyenruhák; esőruhák; fejre való sálak, fejkendők; fürdőnadrágok, úszónadrágok; fürdőpapucsok; hosszúnadrágok; jelmezek; lábbelik; pólók; pulóverek; ruházati cikkek; sálak; sapkák; strandruházat; trikók; zoknik.

41 Animációs zenés szórakoztató szolgáltatások; audio- és vizuális média biztosítása kommunikációs hálózatokon keresztül; fényképezés; audiovizuális prezentációs bemutatókkal kapcsolatos szolgáltatások oktatási célokra; audiovizuális bemutatók; csoportos rekreációs, szabadidős tevékenységek szervezése; csoportos szabadidős tevékenységek rendezése; népszerű szórakoztató szolgáltatások; oktatás és képzés a zene és szórakoztatás terén; oktatási, szórakoztatási és sportszolgáltatások; online interaktív szórakoztatás; online információk szolgáltatása audio- és vizuális médiával kapcsolatban; online szórakoztatás; online szórakoztatás nyújtása; összejövetelek szervezése a szórakoztatás területén; partik tervezése és lebonyolítása (szórakoztatás); partik tervezése (szórakoztatás); partik tervezésével kapcsolatos konzultáció; partiszervezés; partiszervezési szolgáltatások; rajongói, szurkolói klubok szervezése; rajongói klubok; rajongói klub szolgáltatások (szórakoztatás); szabadidős szolgáltatások; szabadidős rendezvények szervezése; szabadidős rendezvények megszervezése; szabadidős, rekreációs versenyek, versenysorozatok szervezése; szabadidős tevékenységek biztosítása; szabadidős tevékenységekkel kapcsolatos tájékoztatás; színdarabok vagy zenei előadások megtervezése; szórakozási lehetőségek biztosítása; szórakozási, szórakoztatási információk; szórakozással kapcsolatos tanácsadási szolgáltatások; szórakoztatás; szórakoztatás biztosítása videók formájában, weboldalon keresztül; audioprogramok elkészítése; audiofelvételi és -készítési szolgáltatások; audio/vizuális bemutatók készítése; audiovizuális felvételek készítése; drónos fényképezési szolgáltatások; drónos videózási szolgáltatások; élő szórakoztató műsorok rendezése; hang- és videofelvételek készítése; hang- és zenefelvételek készítése; hanganyagok készítése; hangrögzítő és videós szórakoztatási szolgáltatások; videofelvételek készítése; videofelvételek szerkesztése; videoszerkesztési szolgáltatások eseményekhez; zenei előadás; zene rögzítése; zenés videók készítése; jegyfoglalás kulturális rendezvényekre; jegyfoglalási szolgáltatások előadásokra és más szórakoztató rendezvényekre; jegyfoglalási szolgáltatások előadásokra; jegyvásárlási szolgáltatások szórakoztató rendezvényekhez; ülőhelyfoglalás előadásokra és sportrendezvényekre; szórakoztató rendezvényekhez kapcsolódó jegyfoglalási és előjegyzési szolgáltatások; online jegyirodai szolgáltatások szórakoztatási célokra; koncertjegy foglalási szolgáltatások; élő előadások készítése; élő előadások bemutatása; élő szórakoztatási szolgáltatások; élő szórakoztató események rendezése; élő szórakoztató események bemutatása; élő szórakoztató rendezvények szervezése és lebonyolítása; élő szórakoztató rendezvények lebonyolítása; élő táncbemutatók; élő táncelőadások bemutatása; élő zene szolgáltatása; élő zenei előadások; élő zenei előadások szervezése; élő zenei előadások tartása; élő zenei koncertek; élő zenei műsorok; élő zenekari előadások; élő zenekari előadásokkal kapcsolatos szolgáltatások; élő zenekari fellépések bemutatása; élő zenés szolgáltatások; koncertszolgáltatások; koncertek szervezésével, lebonyolításával és rendezésével kapcsolatos tanácsadási és tájékoztató szolgáltatások; koncertek szervezése, lebonyolítása és rendezése; koncertek szervezése; koncertek mint szórakoztatási szolgáltatások; koncert szolgáltatások (éneklés); koncertek bemutatása; koncertek lebonyolítása (szervezése és lebonyolítása); fényművészeti kiállítás.

(210) M 24 03248

(220) 2024.11.11.**(731)** MARKETING PROFESSZOROK Korlátolt Felelősségű Társaság, Gödöllő (HU)

Máté Balázs Attila, Gödöllő (HU)

(740) Dr. Czirják-Nagy Ügyvédi Iroda, Szentendre**(546)**  MARKETING PROFESSZOROK

(511) 9 Letölthető kiadványok, publikációk; letölthető alkalmazások mobil eszközökkel történő használatra; mobil alkalmazások; applikációs szoftver; média tartalmak; letölthető elektronikus kiadványok, publikációk; letölthető elektronikus brosúrák; videofelvételek; audio felvételek; audiovizuális felvételek; elektronikus folyóiratok; elektronikus könyvek; hangoskönyvek; interaktív elektronikus kiadványok; internetről letölthető digitális könyvek; letölthető média; letölthető oktatási média; felvételek [hangfelvételek]; letölthető podcastok; letölthető tanfolyami anyagok; multimédia felvételek; podcastok; videofilmek.

16 Könyvek; közlemények, kiadványok; oktató jellegű kiadványok; nyomtatott oktatási anyagok; grafikai nyomatok; nyomtatott anyagok oktatási célokra; nyomtatott kézikönyvek; bevásárló szatyor, táska; tollak; írószerek; írószertartók; papír-írószer áruk; mappák; naptárak; nyomtatott publikációk; oktatási és képzési anyagok; könyvecskék, brosúrák; tanítási és oktatási anyagok [kivéve készülékek, berendezések]; szakkönyvek, kézikönyvek; kézikönyvek [útmutatók]; oktatási kézikönyvek; oktató anyagok [kézikönyvek]; jegyzetfüzetek; jegyzetömbök, jegyzetfüzetek; reklámkiadványok; reklámbrosúrák; reklámplakátok.

35 Befolyásoló marketing; célzott marketing; digitális marketing; direkt marketing szolgáltatások; direkt marketingre vonatkozó konzultáció; internetes marketing; marketing beszámolók készítése; marketing célú becslések; marketing előrejelzés; marketing felmérések tervezése; marketing információk; marketing információk nyújtása; marketing kampányok; marketing koncepciók kidolgozása; marketing konzultációs szolgáltatások; marketing menedzsment konzultációhoz kapcsolódó üzleti tanácsadás; marketing menedzsment tanácsadás; marketing menedzsmenthez kapcsolódó tanácsadás; marketing promóciós rendezvények szervezésével és lebonyolításával kapcsolatos szolgáltatások; marketing segítségnyújtás; marketing stratégiák és koncepciók kidolgozása; marketing stratégiák tervezése; marketing szolgáltatások; marketing szolgáltatások a honlapforgalom optimalizálása terén; marketing-tanácsadás és -szolgáltatások; marketing tanulmányok előkészítése; marketinggel kapcsolatos információnyújtás; marketinggel kapcsolatos adminisztráció; marketinghez kapcsolódó elemzés; marketinggel kapcsolatos szakmai konzultáció; marketinggel kapcsolatos üzleti tanácsadás; marketinggel kapcsolatos konzultációs szolgáltatások; marketingstratégiai vizsgálatok; marketingrendezvények megrendezése és lebonyolítása; marketingtervek elkészítése; marketing-tanácsadás a közösségi média területén; marketingszemélyzet irányítása; marketingstratégiák kidolgozása és kivitelezése mások megbízásából; marketingtrendek elemzése; marketingtervek kidolgozása; marketingügynökségi szolgáltatások; mások árúinak és szolgáltatásainak marketingje; online reklám- és marketingszolgáltatások; partnerprogram-marketing; promóciós marketing; piackutatás és marketing tanulmányok; reklám- és marketing konzultáció; reklám és marketingszolgáltatások; reklám és marketing; reklám-, marketing és hirdetési anyagok terjesztése; reklám- és marketingszolgáltatások blogokon keresztül biztosítva; reklám- és marketingszolgáltatások kommunikációs csatornákon keresztül biztosítva; üzleti marketingszolgáltatások; videofelvételek készítése marketing célokra; reklámalemzés; reklámterjesztés; reklámszövegírás; reklámok előkészítése; reklámok készítése; reklámozás előkészítése; reklámozási szolgáltatások; reklámanyagok készítése; reklámszövegek írása; reklámkampányok előkészítése; reklámhirdetések megjelentetése; üzleti promóció; promóciós tanulmányok; promóciós szolgáltatások; eladási, értékesítési promóciók; kereskedelmi promóciós szolgáltatások; promóciós anyagok terjesztése; reklámozás, promóciós szolgáltatások; reklámcélú rendezvények szervezése és lebonyolítása; üzleti bemutatók, rendezvények lebonyolítása; a következő árukkal kapcsolatos kiskereskedelmi, nagykereskedelmi és internetes kiskereskedelmi szolgáltatások: letölthető kiadványok, publikációk, letölthető alkalmazások mobil eszközökkel történő használatra, mobil alkalmazások, applikációs szoftver, média tartalmak, letölthető elektronikus kiadványok, publikációk, letölthető elektronikus brosúrák, videofelvételek, audio felvételek, audiovizuális felvételek, elektronikus folyóiratok, elektronikus könyvek, hangoskönyvek, interaktív elektronikus kiadványok, internetről letölthető digitális könyvek, letölthető média, letölthető oktatási média,

felvételek [hangfelvételek], letölthető podcastok, letölthető tanfolyami anyagok, multimédia felvételek, podcastok, videofilmek, könyvek, közlemények, kiadványok, oktató jellegű kiadványok, nyomtatott oktatási anyagok, grafikai nyomatok, nyomtatott anyagok oktatási célokra, nyomtatott kézikönyvek, bevásárló szatyor, táska, tollak, írószerek, írószertartók, papír-írószer áruk, mappák, naptárak, nyomtatott publikációk, oktatási és képzési anyagok, könyvecskék, brosúrák, tanítási és oktatási anyagok [kivéve készülékek, berendezések], szakkönyvek, kézikönyvek, kézikönyvek [útmutatók], oktatási kézikönyvek, oktató anyagok [kézikönyvek], jegyzetfüzetek, jegyzetömbök, jegyzetfüzetek, reklámkiadványok, reklámbrosúrák, reklámlapok.

41 Tanfolyamok a reklámozáshoz, promócióhoz, marketinghez és az üzleti tevékenységhez kapcsolódó stratégiai tervezés terén; marketing ismeretekkel kapcsolatos előadási szolgáltatások; multimédia publikációk; oktatási és képzési szolgáltatások; online elektronikus kiadványok biztosítása, nem letölthetők; online kiadványok megjelentetése; online, nem letölthető videók biztosítása; online nem letölthető audiotartalmak biztosítása; audio- és vizuális média biztosítása kommunikációs hálózatokon keresztül; képzés, tanítás és oktatás biztosítása; képzés és oktatás; webináriumok szervezése; nyomtatványok és nyomtatott kiadványok megjelentetése; workshopok (képzés) szervezése, lebonyolítása és rendezése; workshopok és szemináriumok rendezése; coaching (tréning); szabadidős rendezvények szervezése; oktatási rendezvények lebonyolítása; kulturális célú rendezvények szervezése; szórakoztató és kulturális rendezvények szervezése; oktatás, tanítás; oktatási és tanítási szolgáltatások; oktatási és tanítási anyagok előállítás és kölcsönzése; oktatási anyagok fejlesztése; oktatási anyagok kiadása; workshopok [képzés] szervezése, lebonyolítása és rendezése; szemináriumok és workshopok [képzés] szervezése és lebonyolítása; kézikönyvek kiadása; oktatási kézikönyvek kiadása; oktatási kézikönyvek fejlesztése; könyvkiadás.

42 Grafikai tervezés; grafikai tervező szolgáltatás; grafikai illusztrációk tervezése; reklámanyagok grafikai tervezése; grafikák készítése; grafikai szolgáltatások.

(210) M 24 03249

(220) 2024.11.11.

(731) WEBOLDALNET IT Kft., Mezőkövesd (HU)

(740) Farkasné dr. Molnár Mónika, Hernádnémeti

(546)  weboldalnet[™]

(511) 35 Reklámügynökségi szolgáltatások; adatfeldolgozás.

42 Számítógép-programozás és számítógépes programok karbantartása; web hosting szolgáltatás.

(210) M 24 03251

(220) 2024.11.12.

(731) Miskolci Egyetem, Miskolc-Egyetemváros (HU)

(740) SBGK Szabadalmi Ügyvivői Iroda, Budapest

(546)  AUT
AUTOMATIZÁLÁSI ÉS
INFOKOMMUNIKÁCIÓS
INTÉZET

(511) 41 Nevelés, oktatás, szakmai képzés, szórakoztatás, sport- és kulturális tevékenység.

42 Tudományos és műszaki szolgáltatások, valamint az idetartozó tervezői és kutatói tevékenység, ipari elemző és kutató szolgáltatások, számítástechnikai hardver és szoftver tervezés és fejlesztés.

(210) M 24 03252

(220) 2024.11.12.

(731) Komporday Dávid Gábor, Szentendre (HU)

(541) A Pál utcai fiúk

(511) 28 Asztali társasjátékok.

(210) M 24 03253

(220) 2024.11.12.

(731) Miskolci Egyetem, Miskolc-Egyetemváros (HU)

(740) SBGK Szabadalmi Ügyvivői Iroda, Budapest

(546)  SZERSZÁMGÉPÉSZETI
ÉS MECHATRONIKAI
INTÉZET

(511) 41 Nevelés, oktatás, szakmai képzés, szórakoztatás, sport- és kulturális tevékenység.

42 Tudományos és műszaki szolgáltatások, valamint az idetartozó tervezői és kutatói tevékenység, ipari elemző és kutató szolgáltatások, számítástechnikai hardver és szoftver tervezés és fejlesztés.

(210) M 24 03254**(220) 2024.11.12.**

(731) Miskolci Egyetem, Miskolc-Egyetemváros (HU)

(740) SBGK Szabadalmi Ügyvivői Iroda, Budapest

(546)  LOGISZTIKAI
INTÉZET

(511) 41 Nevelés, oktatás, szakmai képzés, szórakoztatás, sport- és kulturális tevékenység.

42 Tudományos és műszaki szolgáltatások, valamint az idetartozó tervezői és kutatói tevékenység, ipari elemző és kutató szolgáltatások, számítástechnikai hardver és szoftver tervezés és fejlesztés.

(210) M 24 03255**(220) 2024.11.12.**

(731) Miskolci Egyetem, Miskolc-Egyetemváros (HU)

(740) SBGK Szabadalmi Ügyvivői Iroda, Budapest

(546)  INFORMATIKAI
INTÉZET

(511) 41 Nevelés, oktatás, szakmai képzés, szórakoztatás, sport- és kulturális tevékenység.

42 Tudományos és műszaki szolgáltatások, valamint az idetartozó tervezői és kutatói tevékenység, ipari elemző és kutató szolgáltatások, számítástechnikai hardver és szoftver tervezés és fejlesztés.

(210) M 24 03266**(220) 2024.11.12.**

(731) Pécsi Attila, Budapest (HU)

Pécsi Kinga, Budapest (HU)

(740) SBGK Ügyvédi Iroda, Budapest

(546)  arán
a
bakery

(511) 30 Tészták; lisztek és más gabonakészítmények; pékáruk; kenyerek, péksütemények; cukrászárúk; csokoládé-készítmények; élesztő, sütőporok.

(210) M 24 03315**(220) 2024.11.12.**

(731) JAKAB Illatház Korlátolt Felelősségű Társaság, Dorog (HU)

(740) Dr. Keserő Barna Arnold, Győr

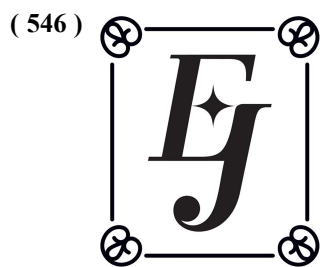

(511) 3 Kosmetikumok; parfüm; parfümolajok; parfümkivonatok; parfüm készítmények; parfüméria, illatszerbolt; parfümök és illatanyagok; természetes olajok parfümökhöz; olajok parfümökhöz és illatszerekhez; parfümolajok kozmetikai készítmények gyártásához; testápolási és szépségápolási készítmények; illóolajok.

(210) M 24 03316

(220) 2024.11.12.

(731) Rómer Flóris Művészeti és Történeti Múzeum, Győr (HU)

(541) Rómer Ház

(511) 41 Szórakoztatás; sport- és kulturális tevékenységek.

(210) M 24 03317

(220) 2024.11.12.

(731) Central Média csoport Zrt., Budapest (HU)

(740) Holczinger Nikolett, Kőrnyc

(546)



(511) 35 Audio-vizuális bemutatók készítése reklámcélokra; áruértékesítéssel kapcsolatos reklámszolgáltatások; célzott marketing; digitális marketing; digitális reklámszolgáltatások; elektronikus kommunikációs hálózatokon keresztül, online reklámozási szolgáltatások; előfizetések elektronikus folyóiratokra; kereskedelmi információ és tanácsadás fogyasztók számára termékek és szolgáltatások kiválasztásával kapcsolatban; kereskedelmi információk nyújtása fogyasztóknak; kereskedelmi rendezvények szervezése és lebonyolítása; kiadványokhoz kapcsolódó előfizetések ügyintézése; könyvek, folyóiratok, újságok vagy képregények előfizetésének megszervezése; megrendelések felvételéhez kapcsolódó adminisztrációs szolgáltatások; online árösszehasonlítási szolgáltatások; online kiadványok előfizetésével kapcsolatos szolgáltatások; újságelőfizetések; újságelőfizetések ügyintézésével kapcsolatos szolgáltatások; újságelőfizetések adminisztrációjával kapcsolatos szolgáltatások; újságelőfizetések intézése; üzleti adminisztrációs szolgáltatások internetes eladások feldolgozására; áruk és szolgáltatások értékesítésének elősegítése mások számára, nyomtatott anyagok terjesztésével és promóciós vetélkedőkkel; hirdetések és reklámanyagok [szórólapok, prospektusok, reklámcédulák és minták] terjesztése; nyomtatott reklámanyagok terjesztése; reklám-, marketing és hirdetési anyagok terjesztése; reklámanyagok [szórólapok, prospektusok, nyomtatványok, minták] elosztása és terjesztése; reklámok és kereskedelmi hirdetések terjesztése; reklámok terjesztése online kommunikációs hálózatokon; reklámterjesztés; reklámterjesztési szolgáltatások az interneten keresztül; szórólapok, broszúrák, nyomtatott anyagok és termékminták reklámcélú terjesztése; termékminták terjesztése reklámcélokra; hirdetéssel kapcsolatos tanácsadás, konzultáció; keresőmotor-optimalizációval kapcsolatos konzultáció; marketing-tanácsadás és -szolgáltatások; reklám- és marketing konzultáció; üzleti marketing-konzultációs szolgáltatások; internetes hirdetési felület bérbeadása; weboldalakon biztosított felületek termékek és szolgáltatások reklámozására; áruk bemutatása kommunikációs médiában, kiskereskedelmi célokból.

38 Dokumentumok elektronikus átvitele; digitális kommunikációs szolgáltatások; interneten keresztül történő digitális adatátvitel; kommunikációs szolgáltatások (elektronikus); adat-, hang-, videó- és multimédia fájlok továbbítása; digitális fájlok továbbítása; e-mail szolgáltatások; elektronikus adatátvitel; elektronikus

Nemzeti védjegybejelentések meghirdetése

adatkommunikáció; elektronikus levelezés, e-mail; elektronikus levelezési szolgáltatások; multimédiás tartalmak interneten keresztül történő továbbítása; online fórumok biztosítása; podcastok átvitele; üzenetek küldése [elektronikus úton].

41 Elektronikus magazinok kiadása; évkönyvek kiadása; fényképek közzététele; fogyasztói magazinok kiadása; folyóiratok és könyvek elektronikus online közzététele; folyóiratok kiadása; folyóiratok publikálása; hangoskönyvek kiadása; hírközlő szolgáltatások; könyvek és magazinok megjelentetése; könyvek, magazinok, almanachok és napilapok megjelentetése; könyvkiadás; magazinok kiadása; nyomtatott anyagok megjelentetése elektronikus formában; oktatási anyagok kiadása; online kiadványok megjelentetése; podcastok létrehozása [írása]; újságkiadás; újságok, folyóiratok, katalógusok és brosrák megjelentetése; újságok online kiadása; hang- és/vagy videofelvételek készítése; hang- és videoanyagok készítése, fényképészet; hanganyagok készítése; podcastek gyártása; videó szerkesztés; videofelvételek készítése; videofelvételek szerkesztése; élő előadások szervezése és bemutatása.

(210) M 24 03318

(220) 2024.11.12.

(731) Meleg József, Tatabánya (HU)

(740) Ladik Ügyvédi Iroda, Tatabánya

(541) Krémes Kuckó

(511) 43 Vendéglátás (élelmezés); időleges szállásadás.

(210) M 24 03319

(220) 2024.11.12.

(731) Fehéri Gábor, Budapest (HU)

(541) Trófea Grill Étterem Rendezvényszervezés

(511) 37 Catering, étkeztető berendezések felszerelése; étkeztetési, catering felszerelések karbantartása.

41 Kulturális, szórakoztatási és sport célú rendezvényszervezés; szórakoztatási célú rendezvényszervezés.

43 Catering szolgáltatások ételbiztosításhoz; étel és ital catering; étel és ital catering bankettekre; étel és ital catering intézményeknek; étel és ital catering koktélparkokra; étel és ital catering szolgáltatások kiállítóhelyek számára; étel és ital catering szolgáltatások gyűlések helyszíneire; étel és ital catering szolgáltatások vásári és kiállítási létesítmények számára; mobil catering szolgáltatások; tanácsadási szolgáltatások az étel és ital catering területén.

(210) M 24 03321

(220) 2024.11.12.

(731) NN Biztosító Zrt., Budapest (HU)

(740) Danubia Szabadalmi és Jogi Iroda Kft., Budapest

(541) NN - Életre való biztosítások

(511) 35 Reklámozás; kereskedelmi ügyletek; kereskedelmi adminisztráció; irodai munkák.

36 Biztosítás; pénzügyi ügyletek; valutaügyletek; ingatlanügyletek.

(210) M 24 03323

(220) 2024.11.12.

(731) Innostudio Zrt., Budapest (HU)

(740) Gilmore Szilvia Éva, Mijas, Malaga

(541) ContiFlow

(511) 1 Ipari, tudományos, fényképészeti, mezőgazdasági, kertészeti, erdészeti vegyi termékek; feldolgozatlan műgyanták, műanyagok; tűzoltó és tűzmegeelőző keverékek; fémek edzésére és hegesztésére szolgáló készítmények; anyagok állatbőrök cserzéséhez; ipari rendeltetésű ragasztóanyagok; gittek és egyéb töltőpépek; komposzt, trágyák, műtrágyák; biológiai készítmények ipari és tudományos felhasználásra.

Nemzeti védjegybejelentések meghirdetése

3 Nem gyógyhatású kozmetikumok és piperekészítmények; nem gyógyhatású fogkrémek; illatszerek, esszenciaolajok; fehéritőkészítmények és egyéb, mosásra szolgáló anyagok; tisztító-, fényszerelő-, súroló- és csiszolószerek.

5 Gyógyszerészeti, gyógyászati és állatgyógyászati készítmények; egészségügyi készítmények gyógyászati használatra; gyógyászati vagy állatgyógyászati használathoz adaptált diétás élelmiszerek és anyagok, bébiételek; étrend-kiegészítők emberek és állatok számára; tapaszok, kötszeranyagok; fogtömő anyagok és fogászati mintázóanyagok; fertőtlenítőszeres; kártékony állatok irtására szolgáló készítmények; gombaölő szerek (fungicidek), gyomirtó szerek (herbicidek).

42 Tudományos és műszaki szolgáltatások, valamint az idetartozó tervezői és kutatói tevékenység; ipari elemzési, ipari kutatási és ipari tervezési szolgáltatások; minőségellenőrzési és hitelesítési szolgáltatások; számítástechnikai hardver és szoftver tervezés és fejlesztés.

(210) M 24 03330

(220) 2024.11.13.

(731) Kun Szilvia, Törökbálint (HU)

(740) Dr. Krajnyák & Társa Ügyvédi Iroda, Budapest

(546)



(511) 41 Meditációs gyakorlatok tanítása; meditációval kapcsolatos oktatási szolgáltatások; önismereti tanfolyamok [oktatás]; önismereti műhelyek és szemináriumok vezetése; önismereti műhelyek és szemináriumok lebonyolítása; önismereti műhelyek és szemináriumok szervezése és lebonyolítása; spirituális, lelki fejlődéssel kapcsolatos oktatási szolgáltatások; terápiás kezelésekhez kapcsolódó oktatási szolgáltatások; coaching; oktatási szolgáltatások coaching formájában; meditációs képzés, tréning; on-line elérhető elektronikus publikációk, nem letölthetők; bodywork-terápia oktatás; szülők képzése szülői támogató csoportok szervezése terén.

44 Mentális egészség szolgáltatások; meditációs szolgáltatások; a test és a lélek egészségét és jóllétét szolgáló gyógyfürdői szolgáltatások; terápiás szolgáltatások; integrált pszichológiával kapcsolatos tanácsadás; személyiség felmérő szolgáltatások [mentális egészséggel kapcsolatos szolgáltatások]; egyéni és csoportos pszichológiai szolgáltatások.

(210) M 24 03345

(220) 2024.11.15.

(731) The Sunrider Corporation dba Sunrider International, Torrance, CA (US)

(740) Danubia Szabadalmi és Jogi Iroda Kft., Budapest

(541) ELECTROSPORT

(511) 5 Gyógyfüvekből készített italok.

(210) M 24 03360

(220) 2024.11.15.

(731) The Sunrider Corporation dba Sunrider International, Torrance, CA (US)

(740) Danubia Szabadalmi és Jogi Iroda Kft., Budapest

(541) ACTION CAPS

(511) 5 Gyógyfüvekből készített étel-kapszulák.

(210) M 24 03361

(220) 2024.11.15.

(731) Simon Ivetta, Török Ignác utca 3. 4. (HU)

(740) Bodó Ügyvédi Iroda, Nyíregyháza

(546)



(511) 16 Nyomdaipari termékek; könyvkötészeti anyagok; tanítási és oktatási anyagok; műanyag lapok, fóliák és tasakok csomagoláshoz.

41 Nevelés; szakmai képzés; szórakoztatás; sport- és kulturális tevékenységek.

(210) M 24 03362

(220) 2024.11.15.

(731) Papp Máté Bence, Szentendre (HU)

(740) Papp Dániel Botond Ügyvédi Iroda, Budapest

(546)

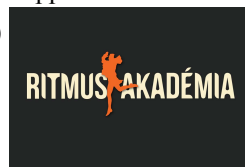

(511) 41 Nevelés; szakmai képzés; szórakoztatás; sport- és kulturális tevékenységek.

45 Társkereső szolgáltatások, online közösségi hálózati szolgáltatások.

(210) M 24 03363

(220) 2024.11.15.

(731) The Sunrider Corporation dba Sunrider International, Torrance, CA (US)

(740) Danubia Szabadalmi és Jogi Iroda Kft., Budapest

(541) ESE

(511) 5 Gyógyfüvekből készített étel-kapszulák.

(210) M 24 03364

(220) 2024.11.15.

(731) Kovács Gergely, Debrecen (HU)

(740) Bodó Ügyvédi Iroda, Nyíregyháza

(546)



(511) 9 Tudományos célra szolgáló, kutatási, navigációs, földmérő, fényképezési, mozgóképes, audiovizuális, optikai, súlymérő, mérő-, jelző-, észlelő, tesztelő, ellenőrző, életmentő és oktató berendezések és felszerelések; elektromos energia vezetésére, kapcsolására, átalakítására, tárolására, szabályozására vagy ellenőrzésére szolgáló készülékek és berendezések; hangok, képek vagy adatok rögzítésére, továbbítására, másolására vagy feldolgozására szolgáló készülékek és eszközök; rögzített és letölthető média, számítógépes szoftver, üres digitális vagy analóg rögzítő és tároló média; szerkezetek érmebedobással működő készülékekhez; pénztárgépek, számolóeszközök; számítógépek és számítógépes perifériák.

42 Tudományos és műszaki szolgáltatások, valamint az idetartozó tervezői és kutatói tevékenység; ipari

Nemzeti védjegybejelentések meghirdetése

elemzési, ipari kutatási és ipari tervezési szolgáltatások; minőségellenőrzési és hitelesítési szolgáltatások; számítástechnikai hardver és szoftver tervezés és fejlesztés.

(210) M 24 03365

(220) 2024.11.15.

(731) Spektrum-Lab Kft., Budapest (HU)

(740) Dr. Krajnyák & Társa Ügyvédi Iroda, Budapest

(541) Egészséged titka a vérben rejlik- mi segítünk megfejteni!

(511) 44 Egészségügyi szolgáltatások az emberi test állapotának felméréséhez; orvosi diagnosztikai szolgáltatások [tesztelés és elemzés]; orvosi értékelési szolgáltatások; orvosi laboratóriumi szolgáltatások páciensektől levett vérminták elemzésével kapcsolatban; vérbanki szolgáltatások; vérelemzési szolgáltatások; egészségvizsgálati szolgáltatások.

(210) M 24 03366

(220) 2024.11.15.

(731) The Sunrider Corporation dba Sunrider International, Torrance, CA (US)

(740) Danubia Szabadalmi és Jogi Iroda Kft., Budapest

(541) FIBERTONE

(511) 5 Gyógyfüvekből készített étel-kapszulák és koncentrátumok.

(210) M 24 03367

(220) 2024.11.15.

(731) The Sunrider Corporation dba Sunrider International, Torrance, CA (US)

(740) Danubia Szabadalmi és Jogi Iroda Kft., Budapest

(541) FORTUNE DELIGHT

(511) 5 Gyógyfüvekből készített teák.

(210) M 24 03368

(220) 2024.11.15.

(731) The Sunrider Corporation (Sunrider International), Torrance (US)

(740) Danubia Szabadalmi és Jogi Iroda Kft., Budapest

(546) 

(511) 3 Arc- és szépségápolási készítmények.

(210) M 24 03369

(220) 2024.11.15.

(731) The Sunrider Corporation dba Sunrider International, Torrance, CA (US)

(740) Danubia Szabadalmi és Jogi Iroda Kft., Budapest

(541) JOI

(511) 5 Gyógyfüvekből készített étel-kapszulák.

(210) M 24 03370

(220) 2024.11.15.

(731) The Sunrider Corporation (Sunrider International), Torrance (US)

(740) Danubia Szabadalmi és Jogi Iroda Kft., Budapest

(541) PRIME AGAIN

(511) 5 Gyógyfüvekből készített étel-kapszulák.

(210) M 24 03371

(220) 2024.11.15.

(731) The Sunrider Corporation dba Sunrider International, Torrance, CA (US)

(740) Danubia Szabadalmi és Jogi Iroda Kft., Budapest

(541) LIFESTREAM

(511) 5 Gyógyfüvekből készített étel-kapszulák.

(210) M 24 03372

(220) 2024.11.15.

(731) The Sunrider Corporation (Sunrider International), Torrance (US)

(740) Danubia Szabadalmi és Jogi Iroda Kft., Budapest

(541) SPORTCAPS

(511) 5 Gyógyfüvekből készített étel-kapszulák.

(210) M 24 03373

(220) 2024.11.15.

(731) The Sunrider Corporation (Sunrider International), Torrance (US)

(740) Danubia Szabadalmi és Jogi Iroda Kft., Budapest

(541) SUNBREEZE

(511) 3 Bőrbalzsamok és olajok.

(210) M 24 03374

(220) 2024.11.15.

(731) The Sunrider Corporation (Sunrider International), Torrance (US)

(740) Danubia Szabadalmi és Jogi Iroda Kft., Budapest

(541) SUNNY DAYS

(511) 3 Szájcepppek.

(210) M 24 03407

(220) 2024.11.18.

(731) Meleg József, Tatabánya (HU)

(740) Ladik Ügyvédi Iroda, Tatabánya

(541) Krémes Ház

(511) 43 Vendéglátás (élelmezés); időleges szállásadás.

(210) M 24 03408

(220) 2024.11.18.

(731) Meleg József, Tatabánya (HU)

(740) Ladik Ügyvédi Iroda, Tatabánya

(541) Korzó Pékség

(511) 43 Vendéglátás (élelmezés); időleges szállásadás.

(210) M 24 03409

(220) 2024.11.18.

(731) Tánczos Szilvia, Budapest (HU)

(740) Dr. Soós Péter Ügyvédi Iroda, Budapest

(546)



(511) 39 Szállítás; áruk csomagolása és raktározása; utazásszervezés.

(210) M 24 03410

(220) 2024.11.18.

(731) LYMPHA Kft., Kecskemét (HU)

(541) Papp-féle nyirokmasszázs

(511) 44 Masszázs; masszázis szolgáltatások; masszázsterápiás szolgáltatások; mélyszöveti masszázis; masszázis és terapeutikus shiatsu masszázis; lávaköves masszázis; hagyományos japán masszázis; shiatsu masszázis; thai masszázis.

(210) M 24 03414

(220) 2024.11.19.

(731) Moholy-Nagy Művészeti Egyetem, Budapest (HU)

(546)

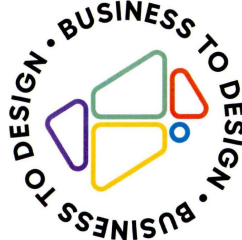

(511) 41 Akadémiák (oktatás); alkotóműhelyek szervezése és lebonyolítása (képzés); coaching (tréning); filmszínházi előadások, filmbemutatók; elektronikus könyvek és folyóiratok online publikálása; eszmecserek, kollokviumok szervezése és lebonyolítása; fényképészet; filmstúdiók; forgatókönyvírás; iskolák által nyújtott oktatási szolgáltatások; konferenciák szervezése és lebonyolítása; kongresszusok szervezése és lebonyolítása; mentorálás; művészeti galériák által nyújtott kulturális, oktató és szórakoztató szolgáltatások; oktatás biztosítása; oktatási információs szolgáltatások; online elektronikus kiadványok biztosítása, nem letölthetők; pályaválasztási tanácsadás; szabadidős létesítmények üzemeltetése; szakmai átképzés; személyes oktatóforumok rendezése és levezetése; szemináriumok szervezése és lebonyolítása; szórakoztató szolgáltatások; táboroztatás; üzleti ismeretek és know-how átadása (képzés).

(210) M 24 03415

(220) 2024.11.19.

(731) Moholy-Nagy Művészeti Egyetem, Budapest (HU)

(546)

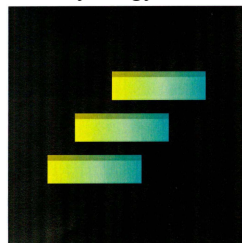

(511) 9 Számítógépes szoftverek, számítógépes programok és szoftveralkalmazások (letölthető és rögzített), apróhirdetés közzétételére és kereshetőségére alkalmas szoftver és applikáció.

41 Akadémiák (oktatás); alkotóműhelyek szervezése és lebonyolítása (képzés); coaching (tréning); filmszínházi előadások, filmbemutatók; elektronikus könyvek és folyóiratok online publikálása; eszmecserek, kollokviumok szervezése és lebonyolítása; fényképészet; filmstúdiók; forgatókönyvírás; iskolák által nyújtott oktatási szolgáltatások; konferenciák szervezése és lebonyolítása; kongresszusok szervezése és lebonyolítása; mentorálás;

Nemzeti védjegybejelentések meghirdetése

művészeti galériák által nyújtott kulturális, oktató és szórakoztató szolgáltatások; oktatás biztosítása; oktatási információs szolgáltatások; online elektronikus kiadványok biztosítása, nem letölthetők; pályaválasztási tanácsadás; szabadidős létesítmények üzemeltetése; szakmai átképzés; személyes oktató fórumok rendezése és levezetése; szemináriumok szervezése és lebonyolítása; szórakoztató szolgáltatások; táboroztatás; üzleti ismeretek és know-how átadása (képzés).

45 Szellemi tulajdon licenzelése; számítógépes szoftver, letölthető applikáció felhasználásának engedélyezése; szerzői jogok kezelése.

(210) M 24 03416

(220) 2024.11.19.

(731) Moholy-Nagy Művészeti Egyetem, Budapest (HU)

(541) MOMÉZ

(511) 30 Mézek; gyógyfüves mézek; propolisz; aszalt gyümölcsöket, magvakat, csonthéjas magvakat tartalmazó mézek.

31 Virágpороk, nyers virágpороk.

(210) M 24 03417

(220) 2024.11.19.

(731) Plant-Treat Kft., Zalaegerszeg (HU)

(740) Dr. Berényi Krisztina, Budapest

(541) Virello

(511) 1 Ipari, tudományos, fényképezési, mezőgazdasági, kertészeti, erdészeti vegyi termékek; komposzt, trágyák, műtrágyák; biológiai készítmények ipari és tudományos felhasználásra.

(210) M 24 03418

(220) 2024.11.19.

(731) Marlok Anikó, Budapest (HU)

(740) Dr. Berényi Krisztina, Budapest

(546)



(511) 5 Gyógyszerek és természetes gyógykészítmények.

35 A következő áruk kis- és nagykereskedelme: gyógyszerek és természetes gyógykészítmények.

(210) M 24 03420

(220) 2024.11.19.

(731) PUELLAvone s.r.o., Košice (SK)

(740) Szecskay Ügyvédi Iroda, Budapest

(541) Puella - Az öblítők legillatosabb alternatívája

(511) 3 Textilíák színének élénkítésére szolgáló szappanok; tisztító és illatosító készítmények, nem személyes használatra; illóolajok mint illatszerek mosási célokra; mosodai készítmények; textiltisztító szerek mosáshoz; aromák háztartási célokra; levegőillatosító készítmények; illatszerek készítmények; kozmetikai készítmények fürdéshez és zuhanyozáshoz; kozmetikai szerek; szappan; fürdőkészítmények; szobaillosztók spray formájában; parfümök személyes használatra; illatosító otthoni használatra.

35 Üzleti tanácsadás és fogyasztói tájékoztatás a textil tisztítás területén; mosószerek és kozmetikai termékek kiskereskedelme; mosószerek és kozmetikai termékek nagykereskedelme; mosási és kozmetikai termékek online

postai rendelése.

37 Mosás; ruhatisztítás.

(210) M 24 03427

(220) 2024.11.19.

(731) Soci t  des Produits Nestl  S.A., Vevey (CH)

(740) Dr. Hath zi Vera  gyv di Iroda, Budapest

(541) ORION

(511) 30 Kaka ; kaka  alap  kész tm nyek  s italok; csokol d ; csokol d  term kek; csokol d  alap  kész tm nyek  s italok; cukor; kekszek; cukr szati term kek;  dess g; s tem nyek; osty k; karamell; pudingok; cukork k (cukr szati term kek); r g gumi nem gy gy szati haszn latra; p k ruk; keny r; s tem nykever kek; cukorka; j g fogyaszt sra; v z j g; szorbetek; fagyasztott  dess gek; fagyasztott s tem nyek; fagylalt; fagyasztott desszertek; fagyasztott joghurt; gabonapelyhek; reggeli gabonapelyhek; m zli; kukoricapehely; gabonaszeletek; fogyaszt sra k sz gabonaf l k; gabonak sz tm nyek; gabona alap  snackek.

(210) M 24 03428

(220) 2024.11.19.

(731) Soci t  des Produits Nestl  S.A., Vevey (CH)

(740) Dr. Hath zi Vera  gyv di Iroda, Budapest

(546)



(511) 30 Kaka ; kaka  alap  kész tm nyek  s italok; csokol d ; csokol d  term kek; csokol d  alap  kész tm nyek  s italok; cukor; kekszek; cukr szati term kek;  dess g; s tem nyek; osty k; karamell; pudingok; cukork k (cukr szati term kek); r g gumi nem gy gy szati haszn latra; p k ruk; keny r; s tem nykever kek; cukorka; j g fogyaszt sra; v z j g; szorbetek; fagyasztott  dess gek; fagyasztott s tem nyek; fagylalt; fagyasztott desszertek; fagyasztott joghurt; gabonapelyhek; reggeli gabonapelyhek; m zli; kukoricapehely; gabonaszeletek; fogyaszt sra k sz gabonaf l k; gabonak sz tm nyek; gabona alap  snackek.

(210) M 24 03490

(220) 2024.11.26.

(731) PROPWIN Ingatlanfejleszt  Korl tolt Felel ss g  T rsas g, Budapest (HU)

(740) Dr. F tty  gyv di Iroda, Budapest

(546)  LIGET CENTER
VITRUM

(511) 35 Rekl moz s; kereskedelmi  gyletek; kereskedelmi adminisztr ci ; irodai munk k.
36 Biztosítás; p nz gyi  gyletek; valuta gyletek; ingatlan gyletek; irodahelyis gek b rbead sa; irod k b rbead sa k z ss gi munkav gz shez; ingatlanok b rbead s val kapcsolatos  gyint z s; ingatlantulajdon-kezel s.

(210) M 24 03492

(220) 2024.11.26.

(731) PROPWIN Ingatlanfejleszt  Korl tolt Felel ss g  T rsas g, Budapest (HU)

(740) Dr. F tty  gyv di Iroda, Budapest

(546)  LIGET CENTER
CLASSIC

(511) 35 Rekl moz s; kereskedelmi  gyletek; kereskedelmi adminisztr ci ; irodai munk k.

Nemzeti védjegybejelentések meghirdetése

36 Biztosítás; pénzügyi ügyletek; valutaügyletek; irodák bérbeadása közösségi munkavégzéshez; ingatlanok bérbeadásával kapcsolatos ügyintézés; ingatlantulajdon-kezelés; ingatlanügyletek; irodahelyiségek bérbeadása.

(210) M 24 03493

(220) 2024.11.26.

(731) PROPWIN Ingatlanfejlesztő Korlátolt Felelősségű Társaság, Budapest (HU)

(740) Dr. Fütty Ügyvédi Iroda, Budapest

(546)  **LIGET CENTER**
AUDITORIUM

(511) 35 Reklámozás; kereskedelmi ügyletek; kereskedelmi adminisztráció; irodai munkák.

36 Biztosítás; pénzügyi ügyletek; valutaügyletek; ingatlanügyletek; irodahelyiségek bérbeadása; irodák bérbeadása közösségi munkavégzéshez; ingatlanok bérbeadásával kapcsolatos ügyintézés; ingatlantulajdon-kezelés.

(210) M 24 03494

(220) 2024.11.26.

(731) PROPWIN Ingatlanfejlesztő Korlátolt Felelősségű Társaság, Budapest (HU)

(740) Dr. Fütty Ügyvédi Iroda, Budapest

(546)  **LIGET CENTER**

(511) 35 Reklámozás; kereskedelmi ügyletek; kereskedelmi adminisztráció; irodai munkák.

36 Biztosítás; pénzügyi ügyletek; valutaügyletek; ingatlanügyletek; irodahelyiségek bérbeadása; irodák bérbeadása közösségi munkavégzéshez; ingatlanok bérbeadásával kapcsolatos ügyintézés; ingatlantulajdon-kezelés.

(210) M 24 03498

(220) 2024.11.27.

(731) TRANSACTION SYSTEMS Korlátolt Felelősségű Társaság, Budapest (HU)

(740) Dr. Fridman Róbert Ügyvédi Iroda, Budapest

(546)  **transaction**
systems

(511) 9 Számítógépek és számítógépes perifériák.

35 Reklámozás; kereskedelmi ügyletek; kereskedelmi adminisztráció; irodai munkák.
42 Számítástechnikai hardver és szoftver tervezés és fejlesztés.

(210) M 24 03551

(220) 2024.12.01.

(731) Kovács-Nemes Petra, Győr (HU)

(546)



(511) 44 Kutyamasszázs; kiropraktikai szolgáltatások állatok számára; fizikai rehabilitáció; kisállat fizioterápia.

(210) M 24 03591

(220) 2024.12.03.

(731) Felföldi Balázs István, Budapest (HU)

(541) iMad Budapest

(511) 38 Távközlési szolgáltatások.

42 Tudományos és műszaki szolgáltatások, valamint az idetartozó tervezői és kutatói tevékenység; ipari elemzési, ipari kutatási és ipari tervezési szolgáltatások; minőségellenőrzési és hitelesítési szolgáltatások; számítástechnikai hardver és szoftver tervezés és fejlesztés.

(210) M 24 03685

(220) 2024.12.11.

(731) Blága Zsuzsanna, Budapest (HU)

(546)



(511) 12 Motoros hajók/kisebb hajók; motoros jachtok; motoros vitorlás hajók, motoros vitorlások; vízi járművek [csónakok és hajók]; vitorlás csónakok, hajók; utasszállító hajók; szabadidős hajók, csónakok; hajók.

37 Hajók belsejének felszerelése; hajók karbantartása és javítása; hajók bontása; hajóépítés; hajó daruzási szolgáltatások; hajók javítása vagy karbantartása; külső hajófedézetek tisztítása; hajóátalakítás; hajógyártással kapcsolatos információszolgáltatás; hajójavítás; hajók, csónakok felületkezelése; hajók javításával vagy karbantartásával kapcsolatos információszolgáltatás; hajókarbantartás; hajótestek karbantartása és javítása; jachtok, hajók és csónakok átalakítása, felújítása, helyreállítása és javítása; tengeri képződmények eltávolítása hajótestekről; felületbevonási szolgáltatások hajók javításához; bevonási szolgáltatások hajók karbantartásához.

39 Hajók bérlése; hajók mentése; hajók vízre emelése; hajók vízre engedése; hajók vontatása; hajómentés, hajómentési szolgáltatások; hajómentési szolgáltatások; csónakok, hajók parkolása; hajók és csónakok kikötésével kapcsolatos szolgáltatások; hajók tárolása; hajók vízre bocsátása; hajókikötési lehetőség biztosítása; hajós utasszállítás; jacht- és hajóbérlési szolgáltatások; hajóbérlés; hajóbérlésre vonatkozó információk szolgáltatása; hajók bérbeadása; vízi járművek, jachtok, hajók és csónakok szerződéses bérbeadása; hajók, csónakok kölcsönzése; sétahajó szolgáltatások; sétahajózási szolgáltatások; hajókölcsönzés.

(210) M 24 03686

(220) 2024.12.11.

(731) Böllér Fűszer Kereskedelmi és Szolgáltató Kft., Pápa (HU)

(554)



(511) 29 Feldolgozott zöldségek; fűszerpaprika, feldolgozva; hagyma, tartósított; szárított zöldségek; tartósított paprika; zöldségalapú koncentrátum főzéshez; zöldségek, tartósított; húsleves koncentrátumok; készítmények húsleveshez; húspótlók; zselatin.

30 Bors; bors [ételízesítő]; bors [fűszer]; citromsav [ízesítő]; curry [fűszer]; curry fűszerek; curry por [fűszer]; curry fűszerkeverékek; curry [ízesítő]; csillagánizs; darált fokhagyma [fűszer]; élelmiszerízesítők [nem esszenciális olajok]; ételízesítő [fűszer]; ételízesítők (fűszerek); fahéj [fűszer]; fűszerek; fűszerek, ízesítők; fűszerek por alakban; fűszerek sütéshez; fűszerekből készült keverékek; fűszeres készítmények ételekhez; fűszerkeverékek; fűszerként használatos kurkuma porok; fűszersók; gyömbér [fűszer]; gyömbér [porított fűszer]; húspuhítók gasztronómiai célokra; ízesített gyümölcskocsonya porok zselés desszertek készítéséhez; ízesítő anyagok és fűszerek; ízesítők ételekhez; ízesítők italokhoz [kivéve illóolajok]; ízesítőszerkezetek süteményekhez [kivéve illóolajok]; ízesítőkeverékek pörköltökhöz; ízesítőként használatos köménymag; ízesítők tortákhoz, süteményekhez; kardamom [fűszerek]; kurkuma; kurkuma étkezési használatra; örölt fahéj [fűszer]; örölt bors [fűszer]; örölt szegfűszeg [fűszer]; pizzafűszerek; por állagú fűszerek; porított fokhagyma; mustárpor [fűszer];

Nemzeti védjegybejelentések meghirdetése

mustárpor élelmiszerekhez; sáfrány [ételízesítő]; sáfrány; szárított fűszerek; száraz fűszerkeverékek pörköltökhöz; szegfűbors; szárított metélőhagyma; szegfűszeg [fűszer]; szerezsendió; vanília [ízesítőszer]; vanília ízesítőszer; vaníliaaromák konyhaművészeti célokra; vanillin; vanillin [vaníliapótló]; étkezési burgonyaliszt; cukorpótlók kulináris célokra; ételkeményítő; kakaó; pudingok por formájában; salátaöntetek; süteményporok; sűrítőszeres főzéshez; sütőpor; sütőszóda [szódabikarbóna sütési célokra].

(210) M 24 03687

(220) 2024.12.11.

(731) Philip Morris Brands Sàrl, Neuchâtel (CH)

(740) Bogsch és Társai Ügyvédi Iroda, Budapest

(541) GARDEN SPLASH

(511) 34 Nyers vagy feldolgozott dohány; dohánytermékek; szivarok, cigaretták, szivarkák, dohány saját részre sodort cigarettához, pipadohány, bagó, tubák/burnót, snus dohány, kretek; snus (snüsz); dohánypótlók és helyettesítők (nem orvosi célra); elektromos cigaretták; dohánytermékek hevítés céljára; cigaretta vagy dohány hevítésére szolgáló elektronikus készülékek és azok alkatrészei annak érdekében, hogy nikotintartalmú aeroszolt bocsásson ki belégzésre; elektromos cigarettában használható folyékony nikotin oldatok; dohányzási cikkek, cigarettapapírok, cigarettacsövek, cigaretta-filterek, dohánydobozok, cigarettatárcák, hamutartók dohányosok számára, pipák, zsebkészlet cigarettasodráshoz, öngyújtók dohányosok számára; gyufák.

(210) M 24 03688

(220) 2024.12.11.

(731) Segély Helyett Esély Alapítvány, Budapest (HU)

(546)



**THALASSA
HÁZ**

(511) 44 Pszichoterápia; pszichoterápiás szolgáltatások; pszichiátriai szolgáltatások; pszichiátriai konzultáció; pszichiátriai vizsgálat; pszichoanalitikus terápia; pszichodinamikus terápia; pszichológiai kezelés; pszichológiai kezelés biztosítása; pszichológiai tesztek elvégzése; pszichológiai vizsgálatok; tanácsadás egészségügyi problémák pszichológiai kezelésével kapcsolatban; egyéni és csoportos pszichológiai szolgáltatások; művészeti terápia; pszichológiai ápolás; pszichológiai diagnózis-szolgáltatások; pszichológiai értékelési és vizsgálati szolgáltatások; pszichológiai értékelési szolgáltatások; pszichológiai értékelések és vizsgálatok végzése; pszichológiai profilalkotás orvosi célokra; pszichológiai profilalkotás; pszichológiai szolgáltatások; pszichológiai tanácsadás; pszichológiai tanácsadás egészségügyi problémák feldolgozására; pszichológiai tanácsadás személyzet részére; pszichológiai vizsgálatok, tesztek orvosi célokra; pszichológus [szolgáltatások]; pszichológiával kapcsolatos információnyújtás; pszichometriai vizsgálatok, tesztek orvosi célokra; pszichoterapeuta által biztosított szolgáltatások; személyiség felmérő szolgáltatások [mentális egészséggel kapcsolatos szolgáltatások]; személyiségtesztek [mentális egészséggel kapcsolatos szolgáltatások]; személyiségvizsgálatok pszichológiai célokból; viselkedéselemzés orvosi célokra.

(210) M 24 03689

(220) 2024.12.11.

(731) Városi László, Kiskunfélegyháza (HU)

(546)



(511) 25 Vadászathoz szánt overallok; vadászcsizmákhoz kialakított zsákok; vadászdzsekik; vadászmellények; vadásznadrágok; vadászpólók; vadászcsizmák; arcfedők [ruházat], nem gyógyászati vagy egészségügyi célokra;

Nemzeti védjegybejelentések meghirdetése

kendők [ruházat]; papírkalapok [ruházat]; parti kalapok [ruházat]; csuklyák, kapucnik [ruházat]; ballonkabátok [ruházat]; bőróvek [ruházat]; bundák, szőrmék [ruházat]; esőálló ruházat; férfi, női és gyermek ruházat; férfi ruházat; fiú ruházat; fülvédők [ruházat]; hőszigetelt ruházat; időjárásálló ruházat; intelligens ruházat; játszóruhák, egyberészes rövidnadrágok [ruházati cikkek]; karmelegítők [ruházat]; kasmír ruházat; kesztyű, mint ruházat; kesztyűk [ruházat]; kisgyermek ruházat; melegítőnadrágok [ruházat]; latex ruházat; műbőr ruházat; mellények [ruházat]; nyakpántok [ruházati cikkek részei]; nyaksálak [ruházat]; öltözékek a ruházat védelmére; otthoni ruházat; övek [ruházat]; pénztartó övek [ruházat]; pufl dzsekik [ruházat]; rövid együttesek [ruházat]; rövidnadrágok [ruházat]; ruházat (bőr-); ruházat halászoknak; ruházat sportoláshoz; ruházati cikkek nők számára; sálak [ruházati cikkek]; steppelt dzsekik [ruházat]; szabadidő együttesek [ruházat]; szélálló ruházat; szőrméből készült ruházati cikkek; szőtt ruházat; vállpántok ruházati cikkekhez; vászon ruházat; vízhatlan ruházat; vízhatlan ruházati cikkek; vízhatlan, vízálló ruházat; textilövek [ruházat]; vállon viselt cikkek [ruházat]; ruházat, lábbelik és fejfedők részei; melltartópántok [ruházati részek]; kézelők [ruházat]; lábbelikhez való betoldások [ruházati cikkek részei]; harisnyákhoz való betoldások [ruházati cikkek részei]; harisnyanadrágokhoz való betoldások [ruházati cikkek részei]; betoldások (ruházat része); fürdőruhákhoz való betoldások [ruházati cikkek részei]; balett-trikókhoz való betoldások [ruházati cikkek részei]; alsóneműhez való betoldások [ruházati cikkek részei].

(210) M 24 03690

(220) 2024.12.11.

(731) CEDC International sp.z.o.o., Oborniki (PL)

(740) Danubia Szabadalmi és Jogi Iroda Kft., Budapest

(541) AHORITA

(511) 33 Alkoholtartalmú italok, a sörök kivételével; alkoholtartalmú készítmények italok készítéséhez.

(210) M 24 03692

(220) 2024.12.11.

(731) Dénes Pál, Kecskemét (HU)

(740) Csvila Ügyvédi Iroda, Szeged

(541) blueOrganic

(511) 5 Gyógyszerészeti, gyógyászati és állatgyógyászati készítmények; egészségügyi készítmények gyógyászati használatra; gyógyászati vagy állatgyógyászati használatához adaptált diétás élelmiszerek és anyagok, bébiételek; étrend-kiegészítők emberek és állatok számára; tapaszok, kötszeranyagok; fogtömő anyagok és fogászati mintázóanyagok; fertőtlenítőszeres; kártékony állatok irtására szolgáló készítmények; gombaölő szerek (fungicidek), gyomirtó szerek (herbicidek).

(210) M 24 03693

(220) 2024.12.11.

(731) Liao Xiang Xiang, Budapest (HU)

(546) O'Hara

(511) 25 Ruházati cikkek, cipők, fejfedők.

(210) M 24 03695

(220) 2024.12.11.

(731) Dénes Pál, Kecskemét (HU)

(740) Csvila Ügyvédi Iroda, Szeged

(541) vitaOrganic

(511) 5 Gyógyszerészeti, gyógyászati és állatgyógyászati készítmények; egészségügyi készítmények gyógyászati használatra; gyógyászati vagy állatgyógyászati használatához adaptált diétás élelmiszerek és anyagok, bébiételek; étrend-kiegészítők emberek és állatok számára; tapaszok, kötszeranyagok; fogtömő anyagok és fogászati

mintázóanyagok; fertőtlenítőszer; kártékony állatok irtására szolgáló készítmények; gombaölő szerek (fungicidek), gyomirtó szerek (herbicidek).

(210) M 24 03698

(220) 2024.12.10.

(731) Kurely László, Debrecen (HU)

(546)

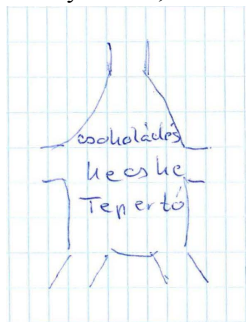

(511) 29 Hús alapú termékek, tepertők.

(210) M 24 03702

(220) 2024.12.12.

(731) ABA Luxury Korlátolt Felelősségű Társaság, Budapest (HU)

(740) KPMG Legal Tóásó Ügyvédi Iroda, Budapest

(546)



(511) 16 Csomagolások, borítások palackokhoz papírból vagy kartonból; csomagolóanyagok papírból vagy kartonból [párnázó-, töltőanyagok]; csomagolópapír; papírzacskók; toll- és ceruzatartók; tolltartó dobozok; zacskók csomagolásra papírból vagy műanyagból.

35 Ajándék-nyilvántartási szolgáltatások; árösszehasonlító szolgáltatások; árubemutató; árucikkek promóciója influenzaszerek segítségével; áruk bemutatása kommunikációs médiában, kiskereskedelmi célokból; célzott marketing; divatbemutatók szervezése promóciós célokból; hirdetési- és reklámszolgáltatások; kereskedelmi- vagy reklám-célú kiállítások; marketing a virtuális környezetben mások számára történő termék-helyezéssel keresztül; on-line hirdetői tevékenység számítógépes hálózaton; reklámanyagok [röplapok, prospektusok, nyomtatványok, áruminták] terjesztése; reklámfilmek készítése.

39 Ajándékcsoomagolás.

(210) M 24 03703

(220) 2024.12.12.

(731) Olimp-Frost Kft., Újfehértó (HU)

(546)



(511) 39 Szállítás; áruk csomagolása és raktározása; utazásszervezés.

43 Vendéglátás (élelmezés); időleges szállásadás.

(210) M 24 03705

(220) 2024.12.12.

(731) Bartha Katalin, Göd (HU)

(541) Molyolda

(511) 41 Élő szórakoztatási szolgáltatások.

(210) M 24 03708

(220) 2024.12.12.

(731) Alfons Maria Eller, Balmazújváros (HU)

(740) Dr. Oláh Ügyvédi Iroda, Debrecen

(541) M.V.R.A.

(511) 18 Ostorok, hámok és lószerszámok; bőr pórázok; bőrhevederek, bőrhámok; hámok kutyáknak; vezetősárazok.

35 Állatfajták jegyzékének kezelése; statisztikák összeállítása.

41 Vadászatvezetési szolgáltatások.

44 Állattenyésztési tanácsadás; kutyatenyésztés; tájékoztatás állattenyésztéssel kapcsolatban.

(210) M 24 03709

(220) 2024.12.12.

(731) Semmelweis Egyetem, Budapest (HU)

(740) Szöllősi Gusztáv, Budapest

(541) Semmelweis Innovation Club

(511) 41 Képzések biztosítása vállalkozások számára; üzletvezetési tanácsadással kapcsolatos képzési szolgáltatások; üzleti mentorálási szolgáltatások; képzés az üzleti készségek területén; üzleti szemináriumok szervezése; üzleti ismeretek és know-how átadása [képzés]; oktató tanfolyamok tartása az üzleti menedzsmenttel kapcsolatban.

(210) M 24 03710

(220) 2024.12.12.

(731) Semmelweis Egyetem, Budapest (HU)

(740) Szöllősi Gusztáv, Budapest

(541) Semmelweis Pharma MasterClass

(511) 41 Oktatási és képzési szolgáltatások; oktatási tárgyú információk; oktatási vizsgáztatás; szakmai képzés; posztgraduális szintű kurzusok biztosítása; felsőoktatási szolgáltatások; felsőoktatási szintű kurzusok biztosítása; felsőoktatási szintű levelező kurzusok lebonyolítása; felsőoktatási intézmények által nyújtott oktatási szolgáltatások.

(210) M 24 03711

(220) 2024.12.12.

(731) Semmelweis Egyetem, Budapest (HU)

(740) Szöllősi Gusztáv, Budapest

(541) Semmelweis Symposium

(511) 41 Konferenciák szervezése és lebonyolítása; képzési célú gyűlések szakmai konferenciák szervezése; konferenciák, kongresszusok, szimpóziumok szervezése és lebonyolítása; szimpóziumok szervezése, lebonyolítása és rendezése.

(210) M 24 03712

(220) 2024.12.12.

(731) YiYa étrend-kiegészítő család Korlátolt Felelősségű Társaság, Százhalombatta (HU)

(740) Dr. Czirják-Nagy Ügyvédi Iroda, Szentendre

(546)  YiYa

(511) 3 Nem gyógyhatású krémek; krémek testre (nem gyógyhatású -); nem gyógyhatású tápláló krémek; bőrápoló krémek.

5 Étrend-kiegészítő italpor keverékek; étrend-kiegészítő italkeverékek; étrend-kiegészítő italok; vitamin italok;

étrend- és táplálékkiegészítők; nem gyógyászati célú étrend-kiegészítők emberek számára; étrend-kiegészítők porformában; vitaminkészítmények; vitamin kiegészítők; humán étrend-kiegészítők; ásványi étrend-kiegészítők; étrend-kiegészítők kozmetikai hatással; folyékony étrend-kiegészítők; vitaminokat tartalmazó étrend-kiegészítők; ásványi táplálékkiegészítők emberi fogyasztásra; folyékony táplálékkiegészítők; táplálékkiegészítők; érlelmi rostok; diétás rostok az emésztés segítésére; gyógynövénykivonatok; gyógynövényes készítmények gyógyászati használatra.

9 Letölthető kiadványok, publikációk; letölthető alkalmazások mobil eszközökkel történő használatra; mobil alkalmazások; applikációs szoftver; média tartalmak; letölthető elektronikus kiadványok, publikációk; letölthető elektronikus brosúrák; videofelvételek; audio felvételek; audiovizuális felvételek; elektronikus folyóiratok; elektronikus könyvek; hangoskönyvek; interaktív elektronikus kiadványok; internetről letölthető digitális könyvek; letölthető média; letölthető oktatási média; felvételek [hangfelvételek]; letölthető podcastok; letölthető tanfolyami anyagok; multimédia felvételek; podcastok; videofilmek.

29 Gyümölcspép.

30 Tea; teakeverékek; feldolgozott gyógynövények.

35 A következő árukkal kapcsolatos kiskereskedelmi, nagykereskedelmi és internetes kiskereskedelmi szolgáltatások: nem gyógyhatású krémek, krémek testre (nem gyógyhatású -), nem gyógyhatású tápláló krémek, bőrápoló krémek, étrend-kiegészítő italpor keverékek, étrend-kiegészítő italkeverékek, étrend-kiegészítő italok, vitamin italok, étrend- és táplálékkiegészítők, nem gyógyászati célú étrend-kiegészítők emberek számára, étrend-kiegészítők porformában, vitaminkészítmények, vitamin kiegészítők, humán étrend-kiegészítők, ásványi étrend-kiegészítők, étrend-kiegészítők kozmetikai hatással, folyékony étrend-kiegészítők, vitaminokat tartalmazó étrend-kiegészítők, ásványi táplálékkiegészítők emberi fogyasztásra, folyékony táplálékkiegészítők, táplálékkiegészítők, érlelmi rostok, diétás rostok az emésztés segítésére, gyógynövénykivonatok, gyógynövényes készítmények gyógyászati használatra, gyümölcspép, tea, teakeverékek, feldolgozott gyógynövények.

41 Multimédia publikációk; oktatási és képzési szolgáltatások; online elektronikus kiadványok biztosítása, nem letölthető; online kiadványok megjelentetése; online, nem letölthető videók biztosítása; online nem letölthető audiotartalmak biztosítása; audio- és vizuális média biztosítása kommunikációs hálózatokon keresztül; képzés, tanítás és oktatás biztosítása; képzés és oktatás; webináriumok szervezése; nyomtatványok és nyomtatott kiadványok megjelentetése; workshopok (képzés) szervezése, lebonyolítása és rendezése; workshopok és szemináriumok rendezése; coaching (tréning); szabadidős rendezvények szervezése; oktatási rendezvények lebonyolítása; kulturális célú rendezvények szervezése; szórakoztató és kulturális rendezvények szervezése; oktatás, tanítás; oktatási és tanítási szolgáltatások; oktatási és tanítási anyagok előállítás és kölcsönzése; oktatási anyagok fejlesztése; oktatási anyagok kiadása; workshopok [képzés] szervezése, lebonyolítása és rendezése; szemináriumok és workshopok [képzés] szervezése és lebonyolítása; kézikönyvek kiadása; oktatási kézikönyvek kiadása; oktatási kézikönyvek fejlesztése; könyvkiadás.

42 Kutatási és fejlesztési szolgáltatások; biológiai kutatás; biológiai kutatás és elemzés; biológiai kutatás, klinikai kutatás és egészségügyi kutatás; tudományos kutatás és fejlesztés; internetes platform készítése elektronikus kereskedelemhez; e-kereskedelmi felületek fenntartása az interneten.

(210) M 24 03786

(220) 2024.12.17.

(731) LVC Diamond Játékkaszinó Üzemeltető Korlátolt Felelősségű Társaság, Budapest (HU)

(740) Dr. Kovács Loránd Ügyvédi Iroda, Budapest

(541) A játék soha nem érhet véget!

(511) 9 Letölthető alkalmazási szoftverek virtuális környezetekhez; letölthető elektronikus kiadványok, publikációk; letölthető számítógépes játékszoftverek; számítógépes játékszoftverek, rögzített; számítógépes programok [letölthető szoftverek]; számítógépes programok, rögzített (1); számítógépes programok, rögzített (2); számítógépes szoftveralkalmazások, letölthető; számítógépes szoftverplatformok, rögzített vagy letölthető formában.

- 28 Bingó kártyák; dobókockák; érmebedobásos játékautomaták; játéktérmi video játékgépek; kaparós sorsjegyek lottó játékokhoz, szerencsejátékokhoz; rulett kerekek; nyerőgépek szerencsejátékokhoz; videojátékok; zsetonok szerencsejátékokhoz.
- 35 Árucikkek promóciója influenzszerek segítségével; áruk bemutatása kommunikációs médiában, kiskereskedelmi célokból; áruk és szolgáltatások promóciója sportesemények szponzorálásával; a vállalati társadalmi felelősséggel kapcsolatos üzleti szervezési stratégia kidolgozása; befolyásoló marketing; célzott marketing; értékesítési promóciós szolgáltatások; fogyasztói hűségprogramok igazgatása; hirdetési- és reklámszolgáltatások; marketing a virtuális környezetben mások számára történő termékelhelyezésen keresztül; marketing szolgáltatások; online hirdetői tevékenység számítógépes hálózaton; reklámlevél szolgáltatás; reklámszövegek publikálása; reklámterjesztés; reklámügynökségek, hirdetési ügynökségek; reklámanyagok [röplapok, prospektusok, nyomtatványok, áruminták] terjesztése; szabadtéri reklámozás, hirdetés (1); szabadtéri reklámozás, hirdetés (2); televíziós reklámozás; üzleti információk nyújtása weboldalon keresztül.
- 36 Ajándékutalványok kibocsátása; fizetésre alkalmas ajándékkártyák kibocsátása.
- 41 Elektronikus kiadványszerkesztés; elektronikus sportversenyek szervezése; e-sport szolgáltatások; játékkaszinók [szerencsejátékok]; játéktérmi szolgáltatások nyújtása; konferenciák szervezése és lebonyolítása; nyereményjátékok működtetése; partik tervezése [szórakoztatás]; show-műsorok készítése; sportrendezvények szervezése és lebonyolítása; sportversenyek rendezése; számítógépes hálózatról online biztosított játékszolgáltatások; szerencsejátékok; szórakoztatási szolgáltatások; szórakozási, szórakoztatási információk; szórakoztató rendezvények szervezése és lebonyolítása; versenyek szervezése [oktatás vagy szórakoztatás]; virtuális környezetben nyújtott szórakoztató szolgáltatások.
- 42 Platform-mint-szolgáltatás (PAAS); számítógépes platformok fejlesztése; számítógép-programozás; szoftver-karbantartás; szoftver mint szolgáltatás [SaaS]; szoftverplatformok üzemeltetése virtuális valóság alapú együttműködéshez; szoftvertervezés; video- és számítógépes játékok fejlesztése.

(210) M 24 03788

(220) 2024.12.17.

(731) Mogyoród Filmpark Kft., Mogyoród (HU)

(740) Dr. Gyúró Ügyvédi Iroda, Budapest

(546)  **ASTRA
FILMLAND**

- (511) 35 Filmrendezés a reklámfilmek terén; filmsorozatokkal kapcsolatos promóciós szolgáltatások; reklámfilmek készítése; reklámok készítése; reklámanyag készítése; videofelvételek készítése reklám célokra; videofelvételek készítése reklámozási célokra; média- és reklámtervek, -konceptiók készítése és megvalósítása.
- 36 Ingatlan bérbeadási szolgáltatások; ingatlan bérbeadás, lízing; ingatlan bérbeadási ügyintézés.
- 41 Filmek és videofilmek gyártása; audio-, film-, video- és televíziós felvétellel kapcsolatos szolgáltatások; DVD- és CD-ROM filmgyártás; filmes és zenei produkciókkal kapcsolatos tanácsadás; filmformátumok kidolgozása; filmgyártás; filmgyártás, kivéve reklámfilmek; filmgyártás oktatási célokra; filmgyártáshoz szükséges felszerelések, létesítmények biztosítása; filmgyártási szolgáltatások; filmkészítés stúdiókban; filmrendezés, a reklámfilmek kivételével; filmszerkesztés, vágás; filmszinkronizálás; hang-, film-, video- és televíziós stúdió szolgáltatások; különleges effektek készítése filmekhez; oktatási filmek gyártása; show-k és filmek készítése; speciális effektes animációk készítése filmekhez és videókhöz; stúdiószolgáltatások filmfelvételekhez; szórakoztatási célú filmgyártás; szórakoztató anyagok készítése filmek formájában; televíziós, rádiós műsorok és filmek készítése; film- vagy televíziós díszlet kölcsönzése; filmes kellékek kölcsönzése; világítás bérbeadása filmkulisszákhöz; világítóberendezések bérbeadása moziforgatáshoz vagy filmstúdióknak; feliratok készítése filmekhez; filmstúdió szolgáltatások; filmstúdiók; filmforgalmazás; filmes szórakoztatás; filmszínházi szolgáltatások biztosítása; filmszínházi szolgáltatások; filmszínházak üzemeltetése; oktatási célú filmbemutatók; filmes tanulmányok készítése.

(210) M 24 03792

(220) 2024.12.17.

(731) LVC Diamond Játékkaszinó Üzemeltető Korlátolt Felelősségű Társaság, Budapest (HU)

(740) Dr. Kovács Loránd Ügyvédi Iroda, Budapest

(541) Játssz, fogadj, nyerj!

(511) 9 Letölthető alkalmazási szoftverek virtuális környezetekhez; letölthető elektronikus kiadványok, publikációk; letölthető számítógépes játékszoftverek; számítógépes játékszoftverek, rögzített; számítógépes programok [letölthető szoftverek]; számítógépes programok, rögzített (1); számítógépes programok, rögzített (2); számítógépes szoftveralkalmazások, letölthető; számítógépes szoftverplatformok, rögzített vagy letölthető formában.

28 Bingó kártyák; dobókockák; érmebedobásos játékautomaták; játéktermi video játékgépek; kaparós sorsjegyek lottó játékokhoz, szerencsejátékokhoz; rulett kerekek; nyerőgépek szerencsejátékokhoz; videojátékok; zsetonok szerencsejátékokhoz.

35 Árucikkek promóciója influenszerek segítségével; áruk bemutatása kommunikációs médiában, kiskereskedelmi célokból; áruk és szolgáltatások promóciója sportesemények szponzorálásával; a vállalati társadalmi felelősséggel kapcsolatos üzleti szervezési stratégia kidolgozása; befolyásoló marketing; célzott marketing; értékesítési promóciós szolgáltatások; fogyasztói hűségprogramok igazgatása; hirdetési- és reklámszolgáltatások; marketing a virtuális környezetben mások számára történő termékelhelyezéssel keresztül; marketing szolgáltatások; online hirdetői tevékenység számítógépes hálózaton; reklámlevél szolgáltatás; reklámszövegek publikálása; reklámterjesztés; reklámügynökségek, hirdetési ügynökségek; reklámanyagok [röplapok, prospektusok, nyomtatványok, áruminták] terjesztése; szabadtéri reklámozás, hirdetés (1); szabadtéri reklámozás, hirdetés (2); televíziós reklámozás; üzleti információk nyújtása weboldalon keresztül.

36 Ajándékutalványok kibocsátása; fizetésre alkalmas ajándékkártyák kibocsátása.

41 Elektronikus kiadványszerkesztés; elektronikus sportversenyek szervezése; e-sport szolgáltatások; játékkaszinók [szerencsejátékok]; játéktermi szolgáltatások nyújtása; konferenciák szervezése és lebonyolítása; nyereményjátékok működtetése; partik tervezése [szórakoztatás]; show-műsorok készítése; sportrendezvények szervezése és lebonyolítása; sportversenyek rendezése; számítógépes hálózatról online biztosított játékszolgáltatások; szerencsejátékok; szórakoztatási szolgáltatások; szórakozási, szórakoztatási információk; szórakoztató rendezvények szervezése és lebonyolítása; versenyek szervezése [oktatás vagy szórakoztatás]; virtuális környezetben nyújtott szórakoztató szolgáltatások.

42 Platform-mint-szolgáltatás (PAAS); számítógépes platformok fejlesztése; számítógép-programozás; szoftver-karbantartás; szoftver mint szolgáltatás [SaaS]; szoftverplatformok üzemeltetése virtuális valóság alapú együttműködéshez; szoftvertervezés; video- és számítógépes játékok fejlesztése.

(210) M 24 03794**(220) 2024.12.17.**

(731) Szeidel Dávid, Budapest (HU)

Szeidel Szilveszter, Budapest (HU)

(740) Naszádos és Prónay Ügyvédi Iroda, Budapest

(546)

(511) 43 Alkoholos italok felszolgálása; bankett szolgáltatások; bár- és éttermi szolgáltatások; bár szolgáltatások; bankettek szervezése; delikát éttermek, csemegeárúk [éttermek]; elvitelre árusított ételek szolgáltatása; elvitelre árusító éttermek; elvitelre készített ételekkel és italokkal kapcsolatos szolgáltatások; étel előkészítés; étel- és italellátás; étel- és italkészítés; étel- és italkészítési szolgáltatások; ételek díszítése; ételek és italok biztosítása internet kávézókban; ételek és italok biztosítása éttermekben és bárókban; ételek és italok felszolgálása; ételek és italok felszolgálása internet kávézókban; ételek és italok felszolgálása vendégek számára; ételek és italok felszolgálása éttermi vendégek számára; ételek és italok felszolgálása éttermekben és bárókban; ételek és italok

Nemzeti védjegybejelentések meghirdetése

készítése és biztosítása azonnali fogyasztásra; ételek és italok szolgáltatása éttermi vendégek számára; ételek és italok szolgáltatása vendégek számára; ételfőzési, melegkonyhai szolgáltatások; ételkészítés; ételkészítés megrendelésre; ételkészítési szolgáltatások; ételszobrászat; étkezdei, menzai szolgáltatások; étkezdei szolgáltatások iskolák részére; éttermi szolgáltatások; gyorséttermek, snack bárók; juice bár szolgáltatásai; kávéház; kávéházak; kávéházi szolgáltatás; kávézói szolgáltatások; kekszek díszítése; pultosszolgáltatások; snack-szolgáltatások; szolgáltatások ételek biztosításához; szolgáltatások italok biztosításához; teaházi szolgáltatások; teaházak; tejbárszolgáltatások; vendéglátási szolgáltatások [étel- és italszolgáltatás].

(210) M 24 03797

(220) 2024.12.18.

(731) Uszov Márk, Nagytarcsa (HU)

(541) Devertix

(511) 9 Felhő alapú szerverek; felhő alapú szerverszoftverek; alkalmazásfejlesztési szoftverek.

42 Felhőalapú számítástechnika; tanácsadás a felhő alapú számítástechnikai hálózatok és alkalmazások területén.

(210) M 24 03801

(220) 2024.12.18.

(731) Neuron Szoftver Kft., Debrecen (HU)

(541) Neuron Software Takeover

(511) 9 Adatfeldolgozó szoftverek; applikációs szoftver; beágyazott szoftverek; freeware [ingyen használható szoftver]; globális számítógépes hálózatokról letölthető számítógépes szoftverek; globális számítógépes információs hálózatokról letölthető számítógépes szoftverek; integrált szoftvercsomagok; interaktív számítógépes szoftverek; interaktív szoftverek; internetről letölthető szoftverek; internetről letöltött számítógépes szoftverek; játék szoftver; kézi mobil digitális elektronikus eszközökhöz és más szórakoztató elektronikai cikkekhez használt számítógépes szoftverek; kézi mobil digitális elektronikus eszközökhöz és más fogyasztói elektronikákhoz használt számítógépes szoftverek; közttes szoftverek; letölthető számítógépes szoftverek elektronikus pénztárcaként történő használatra; letölthető szoftverek; letölthető szoftverek számítógép távolról történő eléréséhez és ellenőrzéséhez; mesterségesintelligencia-szoftverek elemzéshez; mobil szoftverek; mobiltelefon-szoftverek; plugin szoftverek; rendszer- és rendszertámogató szoftverek, és firmware-ek; számítástechnikai szoftverek mobiltelefonokhoz; számítógépes programok [letölthető szoftverek]; számítógépes szoftver programok; számítógépes szoftverek; számítógépes szoftverek integrált áramkörök tervezésében való használatra; számítógépes szoftverek [programok]; számítógépes szoftverek, rögzített; számítógépes szoftverplatformok, rögzített vagy letölthető formában; számítógépes szoftverplatformok; szoftver kézi digitális elektronikus berendezésekhez; szoftver táblagépekhez; szoftverek; szoftverek a fizikai világban végzett műveletek felügyeletére, elemzésére, szabályozására és futtatására; szoftverek és alkalmazások mobil eszközökhöz; szoftverek okostelefonokhoz; szoftverek televíziókhöz; virtuális és kiterjesztett valóság szoftverek; szoftverek a mesterséges intelligencia és a gépi tanulás integrálásához a big data terén; mesterséges intelligencián alapuló interaktív szoftverek; mesterséges intelligencia és gépi tanulási szoftverek.

35 Informatikai berendezésekkel kapcsolatos kiskereskedelmi szolgáltatások; informatikai berendezésekkel kapcsolatos nagykereskedelmi szolgáltatások.

42 Mesterséges intelligenciával kapcsolatos tanácsadás; kutatás a mesterséges intelligencia területén; mesterséges intelligencia számítógépes programok biztosítása adathálózatokban; mesterséges intelligencia platformok szoftver mint szolgáltatásként [SaaS]; technológiai tanácsadás a mesterséges intelligencia területén; informatikai konzultációs szolgáltatások; számítógépes rendszerekkel kapcsolatos [informatikai] katasztrófa-elhárítási szolgáltatások.

(210) M 24 03802

(220) 2024.12.18.

Nemzeti védjegybejelentések meghirdetése

(731) "FEHÉRVÁR F.C." Sportszolgáltató és Kereskedelmi Korlátolt Felelősségű Társaság, Székesfehérvár (HU)

(740) Dr. Dávid Kata Ügyvédi Iroda, Budapest

(546)



(511) 41 Szórakoztatás; sport- és kulturális tevékenységek; előadások rendezése; előadások szervezése és lebonyolítása; élő előadások szervezése és bemutatása; hangversenyek, koncertek szervezése és lebonyolítása; konferenciák szervezése, lebonyolítása és rendezése; sportlétesítmények fenntartása; sportlétesítmények működtetése; sportlétesítmények üzemeltetése; sportpályák bérbeadása; létesítmények rendelkezésre bocsátása sportrendezvényekhez, sport- és atlétikai versenyekhez és díjátadókhöz; sportrendezvények szervezése és lebonyolítása; sportversenyek rendezése; sportversenyek és sportesemények szervezése; stadionok bérbeadása; szabadidős létesítmények üzemeltetése; szórakozási, szórakoztatási információk; szórakoztatási szolgáltatások; szórakoztató rendezvények szervezése és lebonyolítása; versenyek, versenysorozatok szervezése; kongresszusok szervezése, lebonyolítása és rendezése; szabadidős tevékenységekkel kapcsolatos tájékoztatás.

(210) M 24 03803

(220) 2024.12.18.

(731) dr. Paksiné Serfőző Zsuzsanna Melinda, Budapest (HU)

(740) Bodó Ügyvédi Iroda, Nyíregyháza

(546)



(511) 36 Ingatlanügyletek; ingatlannal kapcsolatos szolgáltatások.

43 Időleges szállásadás.

(210) M 24 03805

(220) 2024.12.18.

(731) KORLEAND Kft., Kisvárd (HU)

(740) dr. Márton Lilla, Kisvárd

(541) KORLEAND

(511) 9 Okoskarórak; hangok, képek vagy adatok rögzítésére, továbbítására, másolására vagy feldolgozására szolgáló készülékek és eszközök.

28 Ünnepi dekorációk, partikellékek és karácsonyi műfenyők; játékok és játékszerek; videojátékok; testnevelési és sportcikk; karácsonyfadíszek; lametták, girlandok karácsonyfák díszítéséhez.

(210) M 24 03807

(220) 2024.12.18.

(731) dr. Borszéki Péter, Dunakeszi (HU)

(541) Novalive

(511) 25 Ruházati cikkek, cipők, fejfedők.

35 Reklámozás; üzleti menedzsment, szervezés és adminisztráció; irodai munkák.

41 Nevelés; szakmai képzés; szórakoztatás; sport- és kulturális tevékenységek.

(210) M 24 03808

(220) 2024.12.18.

(731) Duck Adrienn, Győr (HU)

(740) Dr. Berger Adrián, Győr

(546)



(511) 44 Higiéniai és szépségápolási szolgáltatások emberek vagy állatok részére.

(210) M 24 03809

(220) 2024.12.18.

(731) Csák Örs, Budapest (HU)

Tausz András Ádám, Budapest (HU)

(740) Lantos Judit Ügyvédi Iroda, Budapest

(546)

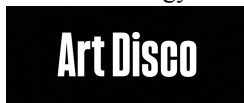

(511) 41 Disco-felszerelések bérbeadása; születésnap party- rendezvény szervezése; táncos rendezvények; táncklub szolgáltatások; táncsarnokok biztosítása; táncos rendezvények szervezése; táncos események szervezése; táncterem rendelkezésre bocsátása; táncsal kapcsolatos oktatási szolgáltatások; szórakoztatás; zenés szórakoztatás; szórakoztatási szolgáltatások; zenei szórakoztatás szervezése; partik tervezése [szórakoztatás]; szórakoztatási célú rendezvényszervezés; zenés szórakoztatási szolgáltatások; szórakoztatási célú kiállítások lebonyolítása; kiállítások lebonyolítása szórakoztatási célokra; kiállítási szolgáltatások szórakoztatási célokra; szórakoztatási célú bemutatók rendezése; szórakoztatási célú fesztiválok rendezése; diszkókban nyújtott szórakoztatási szolgáltatások; világítástechnikai szolgáltatások szórakoztatási célokra; helyiségek biztosítása szórakoztatási célokra; szórakoztatási célú kiállítások szervezése; szórakoztatásra kialakított helyiségek biztosítása; vizuális és zenés szórakoztatás szervezése; összejövetelek szervezése a szórakoztatás területén; partik tervezése és lebonyolítása [szórakoztatás]; éjszakai klubokban nyújtott szórakoztatási szolgáltatások; éjszakai szórakozóhelyeken nyújtott szórakoztatási szolgáltatások; különleges effektek készítése szórakoztatási célokra; közösségi klubok szolgáltatásai szórakoztatási célokra; szórakoztatási célú audiovizuális bemutató szolgáltatások; szórakoztatási célú show-k rendezése; kulturális, szórakoztatási és sport célú rendezvényszervezés; party-k szervezése; művészettel kapcsolatos bulik szervezése; bulik, party-k szervezése művészeti vásárokon; bulik, party-k szervezése szórakozóhelyen kiállított képekhez, fény-tér installációkhoz kapcsolódóan; bulik, party-k szervezése tárlatvezetéssel; művészeti tematikájú zenés szórakoztatás; szórakoztatás műteremben, galériában, aukciókon; bulik, party-k szervezése műteremben, galériában, aukciókon.

43 Vendéglátás; vendéglátás szervezése születésnap bulik számára; étel-, italszállítás szervezése születésnap bulik számára; felszolgálat szervezése bulik számára; vendéglátás művészeti tematikájú szórakozóhelyen; vendéglátás műteremben, galériában, aukciókon.

(210) M 24 03810

(220) 2024.12.19.

(731) Topstretching Gym, Dubai (AE)

(740) SBGK Ügyvédi Iroda, Budapest

(546) TOPSTRETCHING

(511) 41 Sport- és fitneszedzés szolgáltatások; koncertek szervezése és lebonyolítása; sportrendezvények szervezése és lebonyolítása; coaching (tréning); fitneszórak vezetés; e-sport szolgáltatások; előadóművészek szolgáltatásai; szórakoztatási szolgáltatások; tornaoktatás; egészségklub szolgáltatások [egészség- és fitnesz]; judo oktatás; know-how átadása (képzés); testnevelés; fotózás; fizikai erőnléti felmérési szolgáltatások edzési célokra; gyakorlati képzés (bemutató); játéktér szolgáltatások; sportlétesítmények biztosítása; sportfelszerelések

kölcsönzése (kivéve járművek); sportpályák bérbeadása; időmérés sporteseményeken; szimulátorok által nyújtott edzés.

(210) M 24 03812

(220) 2024.12.17.

(731) Pető Tibor, Vác (HU)

(546) **GASTRO**
L E G Ő



(511) 29 Hús, hal-, baromfi- és vadhús; húskivonatok; tartósított, fagyasztott, szárított és főzött gyümölcsök és zöldségek; zselék, lekvárok (dzsemek), kompótok; tojások; tej, sajt, vaj, joghurt és egyéb tejtermékek; étkezési olajok és zsírok.

30 Kávé, tea, kakaó és kávépótló szerek; rizs, tészta és metélt; tapióka és szágó; lisztek és más gabonakészítmények; kenyér, péksütemények és cukrászsütemények; csokoládé; fagylalt, szorbetek és más ehető jégkrémek; cukor, méz, melaszszirup; élesztő, sütőporok; só, ízesítők, fűszerek, tartósított fűszernövények; ecet, szószok és egyéb fűszerek; jég [fagyott víz].

(210) M 25 00037

(220) 2025.01.06.

(731) Neuron Szoftver Kft., Debrecen (HU)

(541) Neuron

(511) 9 Adatfeldolgozó szoftverek; applikációs szoftver; beágyazott szoftverek; freeware [ingyen használható szoftver]; globális számítógépes hálózatokról letölthető számítógépes szoftverek; globális számítógépes információs hálózatokról letölthető számítógépes szoftverek; integrált szoftvercsomagok; interaktív számítógépes szoftverek; interaktív szoftverek; internetről letölthető szoftverek; internetről letöltött számítógépes szoftverek; játék szoftver; kaszinómenedzselő szoftverek; kézi mobil digitális elektronikus eszközökhöz és más szórakoztató elektronikai cikkekhez használt számítógépes szoftverek; kézi mobil digitális elektronikus eszközökhöz és más fogyasztói elektronikákhoz használt számítógépes szoftverek; köztes szoftverek; letölthető számítógépes szoftverek elektronikus pénztárcaként történő használatra; letölthető szoftverek; letölthető szoftverek számítógép távolról történő eléréséhez és ellenőrzéséhez; mesterségesintelligencia-szoftverek elemzéshez; mobil szoftverek; mobiltelefon-szoftverek; plugin szoftverek; rendszer- és rendszertámogató szoftverek, és firmware-ek; számítástechnikai szoftverek mobiltelefonokhoz; számítógépes programok [letölthető szoftverek]; számítógépes szoftver programok; számítógépes szoftverek; számítógépes szoftverek integrált áramkörök tervezésében való használatra; számítógépes szoftverek [programok]; számítógépes szoftverek, rögzített; számítógépes szoftverplatformok; számítógépes szoftverplatformok, rögzített vagy letölthető formában; szoftver kézi digitális elektronikus berendezésekhez; szoftver táblagépekhez; szoftverek; szoftverek a fizikai világban végzett műveletek felügyeletére, elemzésére, szabályozására és futtatására; szoftverek és alkalmazások mobil eszközökhöz; szoftverek okostelefonokhoz; szoftverek televíziókhöz; virtuális és kiterjesztett valóság szoftverek; intelligens átjárók szoftveres tároláshoz; számítógépes szoftverek elérésére kódolt kártyák; adattárolók [szoftverek] számítógépes használatra; rögzített szoftvereket tartalmazó optikai adathordozók; rögzített szoftvert tartalmazó adathordozók számítógépekhez.

38 Interaktív szórakoztató szoftverek továbbítása.

42 Adatfeldolgozó szoftverek karbantartása; online nem letölthető szoftverfejlesztő eszközök ideiglenes

Nemzeti védjegyebejelentések meghirdetése

használatának biztosítása; számítástechnikai módszerek, algoritmusok és szoftverek fejlesztése és tesztelése; számítógép hardverek és szoftverek hibaelhárítása; számítógépek és szoftverek tervezése kereskedelmi elemzéshez és beszámolóhoz; számítógépes hardverproblémák egy szoftver használatán keresztül történő diagnosztizálása; számítógépes szoftverek, rendszerek és hálózatok tervezésével és fejlesztésével kapcsolatos tájékoztatás; szoftverek tervezése és fejlesztése elektronikus adatbázisokhoz; szoftverfejlesztés, programozás és kivitelezés; webtárhely és szoftver szolgáltatások, szoftver bérlés; számítógépes szoftverek hibakövetése; számítógépes szoftverekhez kapcsolódó minőségellenőrzés; arcfelismerő szoftverek tervezése; online közösségi hálózati szoftverek tervezése; térképes navigációs szoftverek tervezése mobiltelefonokhoz.

45 Engedélyezés [jogi szolgáltatások] szoftverkiadás keretében; számítástechnikai szoftverek engedélyezése [jogi szolgáltatások]; számítógépes szoftver engedélyezése [jogi szolgáltatások]; számítógépes szoftverek engedélyeztetésével kapcsolatos tanácsadás; számítógépes szoftverek licenszelése; számítógépes szoftverek licenszelése, engedélyezése [jogi szolgáltatások]; szoftverlicenz.

(210) M 25 00052

(220) 2025.01.09.

(731) Tisztelet és Szabadság Párt, Eger (HU)

(740) Melléthei-Barna Ügyvédi Iroda, Budapest

(546)  TISZA PÁRT

(511) 9 Mágneses jelvények; mágneses tollak.

16 Asztali ceruzatartók; ceruzák; ceruza-, tolltartók; színes ceruzák; színes tollak; rádiós ceruzák; tollak; zászlók papírból; papír feliratok, zászlók; papíráruk.

25 Sapkák; baseball sapkák; pólók; nyomtatott pólók; ujjatlan pólók, trikók.

26 Kampány jelvények, kitűzők; kitűzők, jelvények.

35 Merchandising szolgáltatások; nyomtatott promóciós anyagok terjesztése postai úton; nyomtatott reklámanyagok terjesztése; promóciós anyagok terjesztése; promóciós szórólapok terjesztése; reklám- és promóciós anyagok terjesztése; reklám-, marketing és hirdetési anyagok terjesztése; reklámterjesztés.

41 Audio- és vizuális média biztosítása kommunikációs hálózatokon keresztül; fesztiválok szervezése kulturális célokra; fotóriportok készítése; közösségi kulturális rendezvények szervezése; közvetítésre szánt hírműsorok elkészítése; kulturális célú bemutatók rendezése; kulturális célú fesztiválok rendezése; kulturális célú műhelyek; kulturális célú műsorok szervezése; kulturális célú ünnepek szervezése; kulturális célú rendezvények szervezése; kulturális és művészeti rendezvények szervezése; kulturális és oktatási célú kongresszusok és konferenciák szervezése; kulturális események lebonyolítása; kulturális tevékenységek; kulturális vagy oktatási célú kiállítások szervezése és tartása; oktatás és tanítás; rádió- és televízióműsorok készítése; rádió- és televízióprogram készítése; webináriumok szervezése; konferenciák szervezése és lebonyolítása; kongresszusok szervezése és lebonyolítása; oktatási célú kongresszusok szervezése; szemináriumok és kongresszusok tartása, vezetése; konferenciák, kongresszusok, szimpóziumok szervezése és lebonyolítása; nem reklámcélú szövegek publikálása; elektronikus könyvek és folyóiratok on-line publikálása; folyóiratok publikálása; filmgyártás.

45 Politikai információs szolgáltatások; politikai kommunikációs szolgáltatások; politikai konzultáció; politikai kutatás és elemzés; politikai lobbiszolgáltatások; politikai összefüggések szervezése; tájékoztatás emberi jogokkal kapcsolatos ügyekben; jogi tanácsadás és képviselet; politikai érdekképviselet; képviselet és közvetítés társadalmi vitákban.

(210) M 25 00053

(220) 2025.01.09.

(731) Tisztelet és Szabadság Párt, Eger (HU)

(740) Melléthei-Barna Ügyvédi Iroda, Budapest

(546)



(511) 9 Mágneses jelvények; mágneses tollak.

16 Asztali ceruzatartók; ceruzák; ceruza-, tolltartók; színes ceruzák; színes tollak; rádiós ceruzák; tollak; zászlók papírból; papír feliratok, zászlók; papíráruk.

25 Sapkák; baseball sapkák; pólók; nyomtatott pólók; ujjatlan pólók, trikók.

26 Kampány jelvények, kitűzők; kitűzők, jelvények.

(210) M 25 00057

(220) 2025.01.09.

(731) Tihanyi Levendula Kft., Tihany (HU)

(740) Liber Ügyvédi Iroda, Budapest

(546)

EAU DE LA REINE
DE HONGRIE

(511) 3 Nem gyógyhatású kozmetikumok és piperekészítmények; illatszerek; testápolási cikkek; kozmetikumok; testápolási és szépségápolási készítmények; parfümök és illatanyagok; parfümvizek, illatosított vizek; eau de toilette.

(210) M 25 00060

(220) 2025.01.09.

(731) Hoffer Gábor, Pécs (HU)

(546)



(511) 38 Audio-streaming.

(210) M 25 00063

(220) 2025.01.10.

(731) ESTON Ingatlananácsadó Zártkörűen Működő Részvénytársaság, Budapest (HU)

(740) Duda és Csákó Ügyvédi Iroda, Budapest

(546)



(511) 35 Reklámozás; üzleti menedzsment, szervezés és adminisztráció; irodai munkák.

36 Pénzügyi, monetáris és banki szolgáltatások; biztosítási szolgáltatások; ingatlannal kapcsolatos szolgáltatások.

(210) M 25 00102

(220) 2025.01.14.

(731) Schneider Ferenc 50%, Budapest (HU)

Németh Szilvia 25%, Dabas (HU)

ifj. Schneider Ferenc 25%, Budapest (HU)

(541) LÉLEKMASSZÁZS

(511) 41 Szakmai képzés; egészségüggyel kapcsolatos oktatási szolgáltatások; egészségügyi és wellness képzés; egészségügyi tanfolyamok szervezése; előadások szervezése; felnőttképzés; felnőttoktatás; felnőttoktatási intézmények által nyújtott oktatási szolgáltatások; felnőttoktatási szolgáltatások; folyamatos tanfolyamok szervezése; képzés és oktatási vizsgák biztosítása tanúsítási célokra; képzés szervezése; képzések szervezése; képzési szolgáltatások foglalkozás-egészségüggyel kapcsolatban; képzési tanfolyamok biztosítása; képzéssel kapcsolatos információk biztosítása; oktatási célú előadások tervezése; oktatási előadások szervezése; oktatási információs szolgáltatások; oktatási programok szervezésének szolgáltatásai; oktatási rendezvények lebonyolítása; oktatási szolgáltatások nyújtása; oktatótanfolyamok lebonyolítása; online oktatási tanfolyamok biztosítása; online távoktatási szolgáltatások; szakképzési és képzési szolgáltatások; szakképzési tanfolyamok biztosítása; tanfolyamok biztosítása; tanfolyamok, képzések; tanfolyamok szervezése; tanfolyamszervezés; terápiás kezelésekhez kapcsolódó oktatási szolgáltatások; továbbképzés.

44 Masszázs; masszázis szolgáltatások; masszázsterápiás szolgáltatások; terápiás szolgáltatások; terápiás testkezelések; alternatív gyógyászati szolgáltatások; beltéri spa fürdő szolgáltatások; egészségfürdő szolgáltatások; egészségmegőrző szervezetek által nyújtott egészségügyi szolgáltatások; egészségügyi szolgáltatások nyújtása; emberi egészségügyi szolgáltatások; fizikai rehabilitációs szolgáltatások biztosítása; gyógyászati és egészségügyi szolgáltatások; gyógyfürdő szolgáltatások; orvosi, egészségügyi szolgáltatások biztosítása; otthoni egészségügyi szolgáltatások; a test és a lélek egészségét és jóllétét szolgáló gyógyfürdői szolgáltatások; közfürdők működtetése egészségügyi célokra; egészségvédelemmel kapcsolatos tanácsadó szolgáltatások; életmód-tanácsadás egészségügyi célokra; masszázssal kapcsolatos tanácsadási szolgáltatások; terápiás masszázssal kapcsolatos egészségügyi szolgáltatások.

(210) M 25 00189

(220) 2025.01.23.

(731) KNP LAW Nagy-Koppány Ügyvédi Iroda, Budapest (HU)

(541) KNP LAW

(511) 45 Jogi szolgáltatások.

(210) M 25 00199

(220) 2025.01.24.

(731) Tál Dorián Dániel, Budapest (HU)

Bárdos Ádám Jordan, Budapest (HU)

(740) Horony Ügyvédi Iroda, Budapest

(546)



(511) 3 Nem gyógyhatású kozmetikumok és piperekészítmények; nem gyógyhatású fogkrémek; illatszerek, eszenciaolajok; fehéritőkészítmények és egyéb, mosásra szolgáló anyagok; tisztító-, fényszerítő- és csiszolószerek.

5 Gyógyszerészeti, gyógyászati és állatgyógyászati készítmények; egészségügyi készítmények gyógyászati használatra; gyógyászati vagy állatgyógyászati használatához adaptált diétás élelmiszerek és anyagok, bébiételek; étrend-kiegészítők emberek és állatok számára; tapaszok, kötszeranyagok; fogtömő anyagok és fogászati mintázóanyagok; fertőtlenítőszeres; kártékony állatok irtására szolgáló készítmények; gombaölő szerek (fungicidek), gyomirtó szerek (herbicidek).

(210) M 25 00200

(220) 2025.01.24.

(731) Tál Dorián Dániel, Budapest (HU)

Bárdos Ádám Jodan, Budapest (HU)

(740) Horony Ügyvédi Iroda, Budapest

(546) ANYBODY

(511) 3 Nem gyógyhatású kozmetikumok és piperekészítmények; nem gyógyhatású fogkrémek; illatszerek, eszenciaolajok; fehéritőkészítmények és egyéb, mosásra szolgáló anyagok; tisztító-, fényesítő- és csiszolószerek.

5 Gyógyszerészeti, gyógyászati és állatgyógyászati készítmények; egészségügyi készítmények gyógyászati használatra; gyógyászati vagy állatgyógyászati használatához adaptált diétás élelmiszerek és anyagok, bébiételek; étrend-kiegészítők emberek és állatok számára; tapaszok, kötszeranyagok; fogtömő anyagok és fogászati mintázóanyagok; fertőtlenítőszeres; kártékony állatok irtására szolgáló készítmények; gombaölő szerek (fungicidek), gyomirtó szerek (herbicidek).

(210) M 25 00255

(220) 2025.01.30.

(731) CBA L és F Kft., Domony, Domonyvölgy (HU)

(740) Dr. Ruzshti Hunor Ügyvédi Iroda, Budapest

(541) Mythos Resort

(511) 43 Vendéglátás (élelmezés); időleges szállásadás.

(210) M 25 00257

(220) 2025.01.30.

(731) CBA L és F Kft., Domony, Domonyvölgy (HU)

(740) Dr. Ruzshti Hunor Ügyvédi Iroda, Budapest

(546) 

(511) 43 Vendéglátás (élelmezés); időleges szállásadás.

A rovat 151 darab közlést tartalmaz.

Védjegybejelentés meghirdetése és a védjegy lajstromozása különleges gyorsított eljárásban

(111) 246.039

(151) 2025.02.28.

(210) M 25 00298

(220) 2025.02.03.

(732) Nikus Kft., Budapest (HU)

(740) Dr. Berényi Krisztina, Budapest

(541) Édes Élet

(511) 30 Édességek; szaloncukrok.

(111) 246.040

(151) 2025.02.28.

(210) M 25 00300

(220) 2025.02.03.

(732) Nikus Kft., Budapest (HU)

(740) Dr. Berényi Krisztina, Budapest

(541) Csendes Éj

(511) 30 Édességek; szaloncukrok.

(111) 246.041

(151) 2025.02.28.

(210) M 25 00299

(220) 2025.02.03.

(732) EMVA Vidékfejlesztési Tanácsadó, Informatikai és Fejlesztési Korlátolt Felelősségű Társaság, Gödöllő (HU)

(740) Dr. Csüllög Nóra Ügyvédi Iroda, Budapest

(546)



(511) 35 Írott kommunikáció és adatok regisztrálása; online rendelési szolgáltatások az éttermi elvitel és házhozszállítás területén; outsourcing szolgáltatások [üzleti segítségnyújtás]; segítségnyújtás kereskedelmi vagy iparvállalatok irányításában és működtetésében; segítségnyújtás üzleti tevékenységek menedzsmentjében; vállalati kommunikációs szolgáltatások; online rendelési szolgáltatások.

(111) 246.043

(151) 2025.02.28.

(210) M 25 00245

(220) 2025.01.29.

(732) Takács Károly, Budapest (HU)

(740) SBGK Ügyvédi Iroda, Budapest

(546)



(511) 30 Csokoládé; csokoládé szeletek; csokoládétermékek; Dubai csokoládé.

(111) 246.044

(151) 2025.02.28.

(210) M 25 00272

(220) 2025.01.31.

(732) **Lebowski Vendéglátóipari Szolgáltató Korlátolt Felelősségű Társaság, Budapest (HU)**

(740) dr. Csüllög Nóra Ügyvédi Iroda, Budapest

(546) **MAVERICK**

(511) 43 Szállás biztosítása szállodákban és motelekben; szállást és reggelit biztosító szolgáltatások; szállodai és motelszolgáltatások biztosítása; szállodai szállásbiztosítás; szállodai szálláshely szolgáltatások; szállodai szálláshelyek megszervezése; szállodai szolgáltatás; szállodai szolgáltatások; szállók, turistaszállók; turistaszállók; turistaszállásokkal kapcsolatos szolgáltatások; szállodakomplexumok.

(111) **246.046**

(151) 2025.02.28.

(210) M 25 00306

(220) 2025.02.03.

(732) **Adi Perets, Ein Zivan (IL)**

(740) Szabó Kocsis Ügyvédi Iroda, Budapest

(546) 

(511) 30 Süteménytészta; csokoládés italok tejjel; kávé; kávé tejjel; kávékapszulák; kávéaromák; pótkávé; kávé alapú italok; croissant-ok; pizza; szendvicsek.

43 Kávéházak; önkiszolgáló éttermek; kintinok, büfék, étkezdék; étel és ital catering; éttermi szolgáltatások; gyorséttermek, snack bárók; elvitelre árusító éttermek.

(111) **246.047**

(151) 2025.02.28.

(210) M 25 00305

(220) 2025.02.03.

(732) **Adi Perets, Ein Zivan (IL)**

(740) Szabó Kocsis Ügyvédi Iroda, Budapest

(541) **Mattarello**

(511) 30 Süteménytészta; csokoládés italok tejjel; kávé; kávé tejjel; kávékapszulák; kávéaromák; pótkávé; kávé alapú italok; croissant-ok; pizza; szendvicsek.

43 Kávéházak; önkiszolgáló éttermek; kintinok, büfék, étkezdék; étel és ital catering; éttermi szolgáltatások; gyorséttermek, snack bárók; elvitelre árusító éttermek.

A rovat 7 darab közlést tartalmaz.

Védjegybejelentés módosítása

Meghirdetett védjegybejelentés árujegyzéke korlátozásának tudomásul vétele

(210) M 24 01104

(220) 2024.04.08.

(731) AWMN Lifestyle Kft., Budapest (HU)

(740) DHG Ügyvédi Iroda, Budapest

(541) **Femme libre**

(511) 3 Nem gyógyhatású kozmetikumok és piperekészítmények; nem gyógyhatású fogkrémek; illatszerék, eszenciaolajok; fehéritőkészítmények és egyéb, mosásra szolgáló anyagok; tisztító-, fénycsökkentő-, sűrítő- és csiszolószerek.

5 Gyógyszerészeti, gyógyászati és állatgyógyászati készítmények; egészségügyi készítmények gyógyászati használatra; gyógyászati vagy állatgyógyászati használathoz adaptált diétás élelmiszerek és anyagok, bébiételek; étrend-kiegészítők emberek és állatok számára; tapaszok, kötszeranyagok; fertőtlenítőszerk; gombaölő szerek (fungicidek), gyomirtó szerek (herbicidek).

41 Nevelés; szakmai képzés; szórakoztatás; sport- és kulturális tevékenységek.

44 Orvosi szolgáltatások; higiéniai és szépségápolási szolgáltatások emberek vagy állatok részére.

(210) M 24 01732

(220) 2024.06.06.

(731) Elysium Laboratories Kft., Budapest (HU)

(740) SBGK Ügyvédi Iroda, Budapest

(541) **METACARE**

(511) 3 Szappanok; illatszer készítmények; esszenciális olajok; kozmetikai szerek; hajápoló készítmények; hajápoló folyadékok; nem gyógyhatású piperecikkek; egészségügyi termékek [piperecikkek]; napvédő, napozó készítmények [kozmetikumok]; napvédő készítmények [kozmetikai szerek]; napvédő krémek [kozmetikumok]; napvédő termékek [kozmetikumok]; napvédők ajkakra [kozmetikai szerek]; fénycsökkentő faktoros napvédő spray-k; napolajok [kozmetikumok]; napozókrémek, barnítókrémek; napozók, barnítók [kozmetikumok]; napozás utáni készítmények kozmetikai alkalmazásra; hidratáló készítmények [kozmetikai szerek]; bőrhidratáló készítmények kozmetikai célokra; tonikok kozmetikai használatra; hámlasztó krémek; védőkrémek; bőr-, szem- és körömápoló készítmények; kozmetikai készítmények hajra és fejbőrre; nedves törölkendők gyógyászati és kozmetikai célokra; tisztító vegyületekkel átitatott eldobható törölkendők arcon való használatra; kozmetikai folyadékokkal impregnált nedves törölkendők.

5 Gyógyszerészeti készítmények és anyagok; higiéniai termékek gyógyászati célokra; diétás anyagok gyógyászati használatra; orrspray-k gyógyászati használatra; étrend- és táplálékkiegészítők; diétás táplálékkiegészítők; tapaszok, kötszeranyagok; kötszerek, kötszerfélék; fertőtlenítőszerk; fertőtlenítőszerk, antiszeptikus készítmények; savak gyógyszerészeti célokra; vegyi készítmények gyógyszerészeti célokra; gyógyszerészeti krémek; zselék bőrgyógyászati alkalmazásra; gyógyhatású olajok, kivéve azillóolajokat; bőrápoló krémek gyógyászati használatra; testen alkalmazható gélek gyógyszerészeti használatra; bőrápoló folyadékok [gyógyhatású]; kenőcsök gyógyszerészeti használatra; gyógyhatású kenőcsök bőrön történő használatra; homeopátiásgyógyszerek; gyógyszerészeti készítmények; növényi és gyógynövényi kivonatok gyógyászati célokra; körömápoló készítmények gyógyászati célokra; gyógyhatású hajápoló készítmények; gyógyszerészeti készítmények bőrápoláshoz; gyógyszerészeti készítményekhajápolási célra; készítmények napégésre gyógyszerészeti használatra; antibakteriális készítmények; kendők, törölkendők gyógyászati használatra; törölkendők gyógyászati használatra; gyógyszerrel átitatott kendők; gyógyszeres oldattal átitatott nedveskendők; fertőtlenítőszerrel átitatott törölkendők higiénias célokra; sebkötöző anyagok; köhögéscsillapítók, köhögés elleni keverékek; köhögés elleni tabletták; pasztillák, cukorkák gyógyszerészeti célokra; leheletfrissítők

gyógyászati célokra; szemvizetek;szájöblítők gyógyászati célokra; sók gyógyászati használatra; sebtapaszkok; gyógyszeres infúziók; kötszer, mullópólya, sebkötő géz; kötszerek; orvosi kötszerek; rugalmas kötések [kötszerek]; fertőtlenítőszerrel átitatott kendők; szunyogriasztók;rovarriasztók; rovarriasztó spray; orvosi diagnosztikai reagensek és próbák a testfolyadékok tesztelésére; gyógyászati diagnosztikai tesztesikok; orrspray allergia kezelésére; gyógyhatású orrspray-készítmények; orrdugulást megszüntető orrspray-k;gyógyszerészeti készítmények fülbetegségekre; elsősegély dobozok, feltöltve; elsősegély kötszerek.

(210) M 24 02272

(220) 2024.08.01.

(731) LOMIX Kft., Veszprém (HU)

(740) Dr. Berényi Krisztina, Budapest

(541) AXXO

(511) 3 Szappanok; tisztítószeres; testhintőpor, haj- és testápoló tejek, készítmények fejbőr és haj ápolására; samponok és hajkondicionálók; hajkifésülést könnyítő készítmények; fogkrémek; száj- és fogápoló készítmények; gyógyhatású anyagot nem tartalmazó készítmények; fürdő- és tusoló készítmények; babafürdető készítmények; bőrápolókrémek és készítmények, haj, test és bőrápoló olajok, krémek és tejek; napvédő készítmények, naptejek, fényvédő és napozás utáni tejek, olajok és krémek; kozmetikumok; vazelin; ajakápoló készítmények; hintőporok; vatta, fülpálcikák; kozmetikai korongok, törülők vagy kendők; nedvesített vagy impregnált tisztító korongok törülők vagy kendők; a fenti termékek mindegyike csecsemők, kisgyermek és felnőttek részére;fehérítőkészítmények és egyéb, mosásra szolgáló anyagok; tisztító-, fényesítő-, súroló, és csiszolószerek; szappanok; illatszerek, illóolajok, kozmetikai cikkek, hajmosó szerek; fogkrémek; mosásra, tisztításra szolgáló vegyi anyagok; detergens, készítmények és anyagok mosodai célokra; szövet kikészítő készítmények; fehérítő szerek; tisztító, fényesítő, súroló és csiszoló készítmények; dezodorok személyi használatra; kézmosó szerek; tisztító és fényesítő anyaggal átitatott kendők.

5 Gyógyszerészeti készítmények; fertőtlenítőszeres és antiszeptikus készítmények; légfrissítő készítmények; egészségügyi termékek és készítmények; fogorvosi viasz; kötszerek, tapaszok és kötöző anyagok; gyógyhatású bőr- és hajápoló készítmények; gyógyhatású ajakápoló készítmények; leégés kezelésére és/vagy enyhítésére szolgáló készítmények; balzsamok és krémek pelenkakiütés kezelésére; összehúzó bőrtonizáló készítmények; gyógyhatású bőrápoló krémek és folyadékok; nedvszívó betétek személyi higiéniai célokra; csecsemőtápszerek; vitaminok és orvosságok csecsemők részére; vazelin orvosi célokra; diétás élelmiszerek és anyagok orvosi célokra; gyógynövény készítmények orvosi célokra; gyógynövényes kiegészítők és kivonatok; gyógyhatású gyógynövényes italok; vitaminok, ásványi anyagok; táplálékkiegészítők csecsemők, kisgyermek és felnőttek részére; biocid termékek.

21 Nem elektromos működtetésű készülékek és anyagok tisztítási célokra; tisztító, portalanító és fényesítő kendők; fényesítő, poreltávolító és tisztító hatású anyaggal átitatott kendők; adagoló készülékek; kefék; lapkák súrolási vagy tisztítási célokra; szivacsok, felmosók (ablaktörölők); csapdák; férgek, rovarok és kártékony állatok elfogására, csapdába csalogatására és elfogására vagy elpusztítására szolgáló készülékek.

A rovat 3 darab közlést tartalmaz.

Lajstromozott védjegyek

(111) 242.870

(151) 2024.02.21.

(210) M 22 00140

(220) 2022.01.17.

(732) Lehoczki-Spider László, Miskolc (HU)

(740) Ujfalviné dr. Gyuricskó Andrea, Miskolc

(546)

(511) 35 Gyógyszerészeti, állatgyógyászati és egészségügyi készítményekhez és gyógyászati eszközökhöz kapcsolódó nagykereskedelmi szolgáltatások; gyógyszerészeti, állatgyógyászati és higiéniai készítmények, valamint gyógyászati eszközök kis- és nagykereskedelme; hirdetési- és reklámszolgáltatások; honlapforgalom optimalizálása; információk számítógépes adatbázisokba való gyűjtése; információk számítógépes adatbázisokba való rendezése; írott kommunikáció és adatok regisztrálása; marketing szolgáltatások; online hirdetői tevékenység számítógépes hálózaton; rádiós reklámozás; reklámanyagok [röplapok, prospektusok, nyomtatványok, áruminták] terjesztése; reklámfilmek készítése; reklámszövegek írása; reklámszövegek publikálása; reklámterjesztés; szabadtéri reklámozás, hirdetés (1); televíziós reklámozás.

41 Állatidomítás, kiképzés; audióberendezések kölcsönzése; bentlakásos iskolák; elektronikus kiadványszerkesztés; elektronikus könyvek és folyóiratok online publikálása; filmforgalmazás; filmgyártás, kivéve reklámfilmek; filmrendezés, a reklámfilmek kivételével; filmstúdiók; filmszínházi előadások, filmbemutatók; forgatókönyvírás; forgatókönyvírás, nem reklámcélra; fotóriportok készítése; golflétesítmények üzemeltetése; gyakorlati képzés [szemléltetés]; konferenciák szervezése és lebonyolítása; kulturális vagy oktatási célú kiállítások szervezése; mentorálás; mikrofilmzés; oktatás biztosítása; oktatási információk szolgáltatások; oktatási vizsgáztatás; rádió- és televízióműsorok készítése; sportlétesítmények üzemeltetése (2); sportversenyek rendezése; szabadidős létesítmények üzemeltetése; szabadidős tevékenységekkel kapcsolatos tájékoztatás; szakmai átképzés; személyes oktató fórumok rendezése és levezetése; szemináriumok szervezése és lebonyolítása; szórakoztatási szolgáltatások; táboroztatás; versenyek szervezése [oktatás vagy szórakoztatás]; videorögzítés; videoszalagok vágása; videoszerkesztési szolgáltatások eseményekhez.

45 Eltűnt személyek felkutatása; szellemi tulajdon licenszelése; szerzői jogok kezelése.

(111) 245.016

(151) 2025.02.10.

(210) M 24 01280

(220) 2024.04.24.

(732) Gryphon Business Consulting Kft., Budapest (HU)**(541) MYSTIC GARDEN**

(511) 32 Sörök; alkoholmentes italok; ásványvizek és szénsavas vizek; gyümölcsitalok és gyümölcslevek; szörpök és más alkoholmentes készítmények italok készítéséhez.

(111) 245.438

(151) 2024.12.09.

(210) M 21 03845

(220) 2021.11.16.

(732) Magyar Turizmus Akadémia Korlátolt Felelősségű Társaság, Budapest (HU)

(740) Bagdi Áron Ügyvédi Iroda, Békéscsaba

(546)  MAGYAR
TURIZMUS AKADÉMIA

(511) 35 Reklámozás; üzleti menedzsment, szervezés és adminisztráció; irodai munkák; üzleti tanulmányok; üzleti elemzés és információszolgáltatások, illetve piackutatás; üzleti felmérések; üzleti felmérések előkészítése; üzleti kutatások és felmérések; üzleti felmérések eredményeinek feldolgozása; piaci felmérések készítése, lebonyolítása; online üzleti menedzsment-kutatási felmérések lebonyolítása; üzleti statisztikai tanulmányok; kereskedelmi információkutatási tanulmányok; tanulmányok üzleti tervekről; piaci tanulmányok készítése és elemzése; adatbázis menedzsment; online üzleti hálózati szolgáltatások; online kiadványok előfizetésével kapcsolatos szolgáltatások; online üzleti és kereskedelmi információk szolgáltatása; kereskedelmi rendezvények lebonyolítása; reklámcélú rendezvények szervezése és lebonyolítása; kereskedelmi és reklámcélú rendezvények szervezése; kereskedelmi- vagy reklámcélú kiállítások és rendezvények szervezése.

41 Nevelés; szakmai képzés; szórakoztatás; sport- és kulturális tevékenységek; coaching [tréning]; elektronikus könyvek és folyóiratok on-line publikálása; gyakorlati képzés [szemléltetés]; know-how átadása (képzés); oktatás biztosítása; oktatási vizsgáztatás; szakmai átképzés; személyes oktatóforumok rendezése és levezetése; képzési rendezvények szervezése és lebonyolítása; oktatási események szervezése; kulturális célú rendezvények szervezése; konferenciák szervezése és lebonyolítása; oktatási célú konferenciák szervezése; konferenciák, kongresszusok szervezése és lebonyolítása; konferenciák szervezése, lebonyolítása és rendezése; üzleti konferenciák szervezése; kereskedelmi, szakmai konferenciák szervezése; találkozók és konferenciák szervezése; szakmai kompetenciák elismerése; tanulmányi eredmények elismerése [igazolása]; oktatási szolgáltatások akkreditálása; oktatási és képzési szolgáltatások; továbbképzés; oktatási tananyagok kiadása; képzés szervezése; üzleti képzés; üzletvezetéssel kapcsolatos oktatási és képzési szolgáltatások; tanfolyamszervezés; tanfolyamok biztosítása; tanfolyamok szervezése; tanfolyamok, képzések; online kiadványok megjelentetése; online szemináriumok biztosítása; online kiadói szolgáltatások; online képzések biztosítása; online oktatás biztosítása; online távoktatási szolgáltatások; folyóiratok és könyvek online közzététele; tájékoztatás nyújtása online oktatással kapcsolatban; akadémiák [oktatás]; oktatással kapcsolatos akadémiai szolgáltatások; akadémia, tudományos vizsgáztatási szolgáltatások; oktatási szolgáltatások akkreditálása; oktatások szervezése és lebonyolítása; tanítási, oktatási tevékenységek szervezése; könyvkiadás.

42 Tudományos és műszaki szolgáltatások, valamint az idetartozó tervezői és kutatói tevékenység; ipari elemzési, ipari kutatási és ipari tervezési szolgáltatások; minőségellenőrzési és hitelesítési szolgáltatások; számítástechnikai hardver és szoftver tervezés és fejlesztés; tesztelés, hitelesítés és minőségellenőrzés; tanúsítás [minőségellenőrzés]; szolgáltatások minőségellenőrzése; oktatási szolgáltatások tanúsítása; tudományos tanulmányok elvégzése.

(111) 245.781

(151) 2025.01.28.

(210) M 23 00639

(220) 2023.03.13.

(732) Magyar Nemzeti Autósport Szövetség, Budapest (HU)

(740) Dr. Jakab János, Budapest

(546) 

(511) 12 Járművek; szárazföldi, légi vagy vízi közlekedési eszközök, azon belül sportkocsik.

28 Játékok és játékszerek; videojáték-készülékek; testnevelési és sportcikkék; karácsonyfadíszek, azon belül

sportcikkek.

35 Reklámozás; vállalkozások vezetése, szervezése és adminisztrációja; irodai tevékenységek azon belül médiakapcsolati szolgáltatások, rádiós reklámozás, szabadtéri reklámozás, hirdetés, televíziós reklámozás.

41 Oktatás-nevelés; képzés; szórakoztatás; sport- és kulturális tevékenységek azon belül sportrendezvények szervezése és lebonyolítása, sportversenyek rendezése.

(111) 245.782

(151) 2025.01.28.

(210) M 24 01413

(220) 2022.11.10.

(732) Apple Inc., Cupertino CA (US)

(300) 86451 2022.05.10. JM

(740) Danubia Szabadalmi és Jogi Iroda Kft., Budapest

(541) LIVE ACTIVITIES

(511) 42 Számítógépes szoftverek tervezése és fejlesztése mások számára; számítógép programozás; számítógépes szoftver tervezés; számítógépes programozási szolgáltatások adatfeldolgozáshoz; számítógépes kód írása; számítógépes szoftver tanácsadás; nem letölthető alkalmazásfejlesztő szoftverek biztosítása; más szoftveralkalmazások fejlesztéséhez használt, nem letölthető szoftverek biztosítása; számítógépes programokkal kapcsolatos információk szolgáltatása.

(111) 245.783

(151) 2025.01.28.

(210) M 24 01082

(220) 2024.04.05.

(732) Active Magyarország Kft., Budapest (HU)

(740) SBGK Ügyvédi Iroda, Budapest

(546)

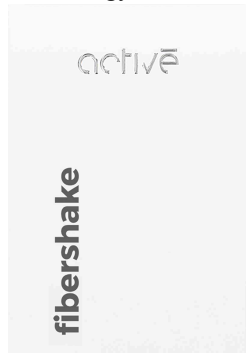

(511) 5 Étrend-kiegészítő italok; étrend-kiegészítő ételek; humán étrend-kiegészítők; étrend- és táplálékkiegészítők; étrend-kiegészítő italkeverékek; ásványi étrend-kiegészítők; folyékony étrend-kiegészítők; étrend-kiegészítők porformában; étrend-kiegészítő italpor keverékek; nem gyógyászati célú étrend-kiegészítők emberek számára; nem gyógyászati célú étrend-kiegészítők emberi fogyasztásra; étrend-kiegészítők a fizikai állapot és állóképesség javítására; étrend-kiegészítők; táplálékkiegészítők; emberi fogyasztásra szánt étrend-kiegészítők, táplálékkiegészítők, tápanyagadalékok és vitaminkészítmények; proteint tartalmazó étrend-kiegészítők, élelmiszer-kiegészítők, táplálékkiegészítők; diétás ételkiegészítők; élelmiszert helyettesítő porok; súlyszabályozó élelmiszer-kiegészítők, étrend-kiegészítők, táplálékkiegészítők por formájában; testsúlykontrollhoz használt táplálékkiegészítők, élelmiszer-kiegészítők, étrend-kiegészítők por formájában; izom- és tömegnövelő táplálékkiegészítők, élelmiszer-kiegészítők, étrend-kiegészítők por formájában.

29 Szárított zöldségek; feldolgozott zöldségtermékek; készítmények italokhoz [zöldség alapú]; készítmények italokhoz [gyümölcs alapú]; feldolgozott zöldségek ételek és italok ízesítéséhez; feldolgozott gyümölcsök ételek és italok ízesítéséhez; szárított gyümölcsök; feldolgozott gyümölcs-termékek; gyümölcs alapú snackek; gyümölcs chipsek; zöldség chipsek; növényi alapú snackek; súlyszabályozó, állati eredetű élelmiszer-készítmények por

formájában, nem gyógyászati használatra; testsúlykontrollhoz használt, állati eredetű élelmiszer-készítmények por formájában, nem gyógyászati használatra.

30 Kakaótartalmú porkészítmények italok készítéséhez; porkészítmények italok készítéséhez; csokoládétartalmú porkészítmények italok készítéséhez; mogyorótartalmú porkészítmények italok készítéséhez; almatartalmú porkészítmények italok készítéséhez; karamelltartalmú porkészítmények italok készítéséhez; vaníliatartalmú porkészítmények italok készítéséhez; epertartalmú porkészítmények italok készítéséhez; pisztáciatartalmú porkészítmények italok készítéséhez; rosttartalmú porkészítmények italok készítéséhez; ízesítők italokhoz [kivéve illóolajok]; készítmények italokhoz [kávé alapú]; italokhoz adható ízesítőanyagok [nem illóolajok]; ízesítők por formájában italokba; ételekhez adható ízesítő anyagok [nem illóolajok]; töltelékporok, keverékek [élelmiszerek]; élelmiszerek ízesítésére használt kakaó kivonatok; feldolgozott magok ételek és italok ízesítéséhez; gabonafélék emberi fogyasztásra szánt élelmiszerekhez; kivonatok élelmiszerekhez [kivéve az esszenciális olajokat]; proteint tartalmazó, növényi eredetű dúsított, feldolgozott élelmiszerek; ásványi anyagokat tartalmazó, növényi eredetű dúsított, feldolgozott élelmiszerek; súlyszabályozó, növényi eredetű élelmiszer-készítmények por formájában, nem gyógyászati használatra; testsúlykontrollhoz használt, növényi eredetű élelmiszer-készítmények por formájában, nem gyógyászati használatra.

(111) 245.870

(151) 2025.02.10.

(210) M 24 01952

(220) 2024.07.01.

(732) Pécsi Tudományegyetem, Pécs (HU)

(740) Danubia Szabadalmi és Jogi Iroda Kft., Budapest

(546) 

(511) 16 Oktatási és képzési anyagok; hírlevelek; szórólapok, plakátok, falragaszok papírból vagy kartonból; íróeszközök, noteszek, könyvek, naptárok, képeslapok, fotók.

41 Képzés és oktatás; oktatási ismeretterjesztés; felsőoktatási intézmények által nyújtott oktatási szolgáltatások; oktatási célú kiállítások, bemutatók szervezése, tartása; online elérhető nem letölthető elektronikus publikációk.

42 Tudományos kutatás; tudományos kutatás a környezetvédelem terén; tudományos kutatással kapcsolatos információszolgáltatás; ökológiai vonatkozású tudományos kutatás.

(111) 245.878

(151) 2025.02.10.

(210) M 24 01950

(220) 2024.07.01.

(732) Pécsi Tudományegyetem, Pécs (HU)

(740) Danubia Szabadalmi és Jogi Iroda Kft., Budapest

(546)





(511) 16 Oktatási és képzési anyagok; hírlevelek; szórólapok, plakátok, falragaszok papírból vagy kartonból; íróeszközök, noteszek, könyvek, naptárok, képeslapok, fotók.

41 Képzés és oktatás; oktatási ismeretterjesztés; felsőoktatási intézmények által nyújtott oktatási szolgáltatások; oktatási célú kiállítások, bemutatók szervezése, tartása; online elérhető nem letölthető elektronikus publikációk.

42 Tudományos kutatás; tudományos kutatás a környezetvédelem terén; tudományos kutatással kapcsolatos információszolgáltatás; ökológiai vonatkozású tudományos kutatás.

(111) 245.887

(151) 2025.02.10.

(210) M 24 01943

(220) 2024.07.01.

(732) Bede Mátyás, Budakeszi (HU)

(740) Dr. Czirják-Nagy Ügyvédi Iroda, Szentendre

(546)

(511) 9 Letölthető kiadványok, publikációk; média tartalmak; letölthető elektronikus kiadványok, publikációk; letölthető elektronikus brosúrák; videofelvételek; audio felvételek; audiovizuális felvételek; elektronikus folyóiratok; elektronikus könyvek; hangoskönyvek; interaktív elektronikus kiadványok; internetről letölthető digitális könyvek; letölthető média; letölthető oktatási média; felvételek [hangfelvételek]; letölthető podcastok; letölthető tanfolyami anyagok; multimédia felvételek; podcastok; videofilmek.

16 Utazási magazinok; könyvek; közlemények, kiadványok; oktató jellegű kiadványok; nyomtatott oktatási anyagok; grafikai nyomatok; nyomtatott anyagok oktatási célokra; nyomtatott kézikönyvek; bevásárlószatyor, táska; tollak; írószerek; írószertartók; papír-írószer áruk; mappák; naptárak; nyomtatott publikációk; oktatási és képzési anyagok; könyvecskék, brosúrák; kártyák; tanítási és oktatási anyagok [kivéve készülékek, berendezések]; szakkönyvek, kézikönyvek; kézikönyvek [útmutatók]; oktatási kézikönyvek; oktató anyagok [kézikönyvek]; jegyzetfüzetek; jegyzetömbök, jegyzetfüzetek; ceruzák; füzetek; gyermekek számára készült foglalkoztató füzetek.

18 Börönd; bőröndrendszerzők; bőröndök, kézitáskák; útikészletek, bőrönd szettek; kozmetikai táskák; táskák, kézitáskák; hátizsák, hátitáska; hátitáskák [hátizsákok].

25 Férfi, női és gyermek ruházat.

35 Marketing-szolgáltatások az utazás területén; reklámozás a turizmus és utazás terén; utazási ágazattal kapcsolatos hirdetési szolgáltatások; utazások promóciója [reklámozása]; reklámok készítése; online reklámozás; reklámanyag készítése; reklámozási szolgáltatások; reklámozás, promóciós szolgáltatások; árucikkek promóciója influenszerek segítségével; reklám- és marketingszolgáltatások blogokon keresztül biztosítva; reklámcélú rendezvények szervezése és lebonyolítása; üzleti bemutatók, rendezvények lebonyolítása; a következő árukkal kapcsolatos kiskereskedelmi, nagykereskedelmi és internetes kiskereskedelmi szolgáltatások: letölthető kiadványok, publikációk, média tartalmak, letölthető elektronikus kiadványok, publikációk, letölthető elektronikus brosúrák, videofelvételek, audio felvételek, audiovizuális felvételek, elektronikus folyóiratok, elektronikus könyvek, hangoskönyvek, interaktív elektronikus kiadványok, internetről letölthető digitális könyvek, letölthető média, letölthető oktatási média, felvételek [hangfelvételek], letölthető podcast-ok, letölthető tanfolyami anyagok, multi-média felvételek, podcastok, videofilmek, utazási magazinok, könyvek, közlemények, kiadványok, oktató jellegű kiadványok, nyomtatott oktatási anyagok, grafikai nyomatok, nyomtatott anyagok oktatási célokra, nyomtatott kézikönyvek, bevásárló szatyor, táska, tollak, írószerek, írószertartók, papír-írószer áruk, mappák, naptárak, nyomtatott publikációk, oktatási és képzési anyagok, könyvecskék, brosúrák, kártyák, tanítási és oktatási anyagok [kivéve készülékek, berendezések], szakkönyvek, kézikönyvek, kézikönyvek [útmutatók], oktatási kézikönyvek, oktató anyagok [kézikönyvek], jegyzetfüzetek, jegyzetömbök, jegyzetfüzetek, ceruzák, füzetek, gyermekek számára készült foglalkoztató füzetek, bőrönd, bőröndrendszerzők, bőröndök, kézitáskák, útikészletek, bőrönd szettek, kozmetikai táskák, táskák, kézitáskák, hátizsák, hátitáska, hátitáskák [hátizsákok], férfi, női és gyermek ruházat, ruházati cikkek és ruházati kiegészítők értékesítésével kapcsolatos kiskereskedelmi szolgáltatások, ruházati kiegészítőkkal kapcsolatos kiskereskedelmi szolgáltatások.

38 Kommunikáció online biogokon keresztül; digitális kommunikációs szolgáltatások; elektronikus

kommunikációs szolgáltatások; élő közvetítések weboldalakon [webkamerás].

39 Az utazással kapcsolatos információs szolgáltatások; elektronikus úton történő, utazás és szállítás tervezésével és foglalásával kapcsolatos tájékoztatás; elektronikus úton történő, utazással és szállítással kapcsolatos tájékoztatás; elektronikus úton történő, légi utazással kapcsolatos tájékoztatás; információszolgáltatás utazással kapcsolatban; interneten keresztül történő utazással kapcsolatos információk biztosítása; utazás- és nyaralásszervezés; szervezés (utazás-); utazás tervezése, megszervezése és lefoglalása; utazás szervezése és lefoglalása; kirándulások és városnéző körutak szervezése és lefoglalása; utazási információ; utazási információ biztosítása; utazási információs szolgáltatások biztosítása.

41 Multimédia publikációk; oktatási és képzési szolgáltatások; online elektronikus kiadványok biztosítása, nem letölthetők; online kiadványok megjelentetése; online, nem letölthető videók biztosítása; tornával kapcsolatos online tájékoztatás weboldalon keresztül; tornaoktatás; tornaórák tartása; online nem letölthető audiotartalmak biztosítása; audio- és vizuális média biztosítása kommunikációs hálózatokon keresztül; sporttevékenységek oktatása; sporttal kapcsolatos tájékoztató szolgáltatás; sportoktatás; sport és szabadidős tevékenységek; egészséggel kapcsolatos oktatási szolgáltatások; képzés, tanítás és oktatás biztosítása; képzés és oktatás; webináriumok szervezése; nyomtatványok és nyomtatott kiadványok megjelentetése; workshopok (képzés) szervezése, lebonyolítása és rendezése; workshopok és szemináriumok rendezése; testi egészség oktatás; coaching (tréning); szabadidős rendezvények szervezése; oktatási rendezvények lebonyolítása; kulturális célú rendezvények szervezése; szórakoztató és kulturális rendezvények szervezése; oktatás, tanítás; oktatási és tanítási szolgáltatások; oktatási és tanítási anyagok előállítása és kölcsönzése; oktatási anyagok fejlesztése; oktatási anyagok kiadása; workshopok [képzés] szervezése, lebonyolítása és rendezése; szemináriumok és workshopok [képzés] szervezése és lebonyolítása; kézikönyvek kiadása; oktatási kézikönyvek kiadása; oktatási kézikönyvek fejlesztése; könyvkiadás.

(111) 245.889

(151) 2025.02.10.

(210) M 24 01954

(220) 2024.07.01.

(732) Kaputechnika Zrt., Kőröshegy (HU)

(541) Kingstar kapumotor

(511) 7 Elektromos kapuműködtetők.

(111) 245.894

(151) 2025.02.10.

(210) M 24 01942

(220) 2024.07.01.

(732) Kovács-Molnár Ágnes, Gyula (HU)

(740) Dr. Czirják-Nagy Ügyvédi Iroda, Szentendre

(546)



(511) 9 Letölthető kiadványok, publikációk; letölthető alkalmazások mobil eszközökkel történő használatra; mobilalkalmazások; applikációs szoftver; média tartalmak; letölthető elektronikus kiadványok, publikációk; letölthető elektronikus brosúrák; videofelvételek; audio felvételek; audiovizuális felvételek; elektronikus folyóiratok; elektronikus könyvek; hangoskönyvek; interaktív elektronikus kiadványok; internetről letölthető digitális könyvek; letölthető média; letölthető oktatási média; felvételek (hangfelvételek); letölthető podcastok; letölthető tanfolyami anyagok; multimédia felvételek; podcastok; videofilmek.

16 Könyvek; közlemények, kiadványok; oktató jellegű kiadványok; nyomtatott oktatási anyagok; grafikai

nyomatok; nyomtatott anyagok oktatási célokra; nyomtatott kézikönyvek; bevásárló szatyor, táska; tollak; írószerek; írószertartók; papír-írószer áruk; mappák; naptárak; nyomtatott publikációk; oktatási és képzési anyagok; könyvecskék, brosrák; tanítási és oktatási anyagok [kivéve készülékek, berendezések]; szakkönyvek, kézikönyvek; kézikönyvek [útmutatók]; oktatási kézikönyvek; oktató anyagok [kézikönyvek]; jegyzetfüzetek; jegyzetömbök, jegyzetfüzetek.

35 Reklámcélú rendezvények szervezése és lebonyolítása; üzleti bemutatók, rendezvények lebonyolítása; a következő árukkal kapcsolatos kiskereskedelmi, nagykereskedelmi és internetes kiskereskedelmi szolgáltatások: letölthető kiadványok, publikációk, letölthető alkalmazások mobil eszközökkel történő használatra, mobil alkalmazások, applikációs szoftver, média tartalmak, letölthető elektronikus kiadványok, publikációk, letölthető elektronikus brosrák, videofelvételek, audio felvételek, audiovizuális felvételek, elektronikus folyóiratok, elektronikus könyvek, hangoskönyvek, interaktív elektronikus kiadványok, internetről letölthető digitális könyvek, letölthető média, letölthető oktatási média, felvételek [hangfelvételek], letölthető podcastok, letölthető tanfolyami anyagok, multimédia felvételek, podcastok, videofilmek, könyvek, közlemények, kiadványok, oktató jellegű kiadványok, nyomtatott oktatási anyagok, grafikai nyomatok, nyomtatott anyagok oktatási célokra, nyomtatott kézikönyvek, bevásárló szatyor, táska, tollak, írószerek, írószertartók, papír-írószer áruk, mappák, naptárak, nyomtatott publikációk, oktatási és képzési anyagok, könyvecskék, brosrák, tanítási és oktatási anyagok [kivéve készülékek, berendezések], szakkönyvek, kézikönyvek, kézikönyvek [útmutatók], oktatási kézikönyvek, oktató anyagok [kézikönyvek], jegyzetfüzetek, jegyzetömbök, jegyzetfüzetek.

41 Multimédia publikációk; oktatási és képzési szolgáltatások; online elektronikus kiadványok biztosítása, nem letölthetők; online kiadványok megjelentetése; online, nem letölthető videók biztosítása; online nem letölthető audiotartalmak biztosítása; audio- és vizuális média biztosítása kommunikációs hálózatokon keresztül; képzés, tanítás és oktatás biztosítása; képzés és oktatás; webináriumok szervezése; nyomtatványok és nyomtatott kiadványok megjelentetése; workshopok (képzés) szervezése, lebonyolítása és rendezése; workshopok és szemináriumok rendezése; coaching (tréning); szabadidős rendezvények szervezése; oktatási rendezvények lebonyolítása; kulturális célú rendezvények szervezése; szórakoztató és kulturális rendezvények szervezése; oktatás, tanítás; oktatási és tanítási szolgáltatások; oktatási és tanítási anyagok előállítás és kölcsönzése; oktatási anyagok fejlesztése; oktatási anyagok kiadása; workshopok [képzés] szervezése, lebonyolítása és rendezése; szemináriumok és workshopok (képzés) szervezése és lebonyolítása; kézikönyvek kiadása; oktatási kézikönyvek kiadása; oktatási kézikönyvek fejlesztése; könyvkiadás; vendéglátással kapcsolatos oktatás; személyi coaching (képzés): személyiségfejlesztő tanfolyamok; személyiségfejlesztő tanfolyamok szervezése: személyiségfejlesztő tréning; önismereti tanfolyamok (oktatás); önismereti tanfolyamok biztosítása; önismereti műhelyek és szemináriumok szervezése és lebonyolítása; coaching; képzési vagy oktatási szolgáltatások life coaching (életvezetési tanácsadás) területén; életmód tanácsadás (képzés); tanfolyamok, képzések; online elérhető elektronikus publikációk, nem letölthetők; elektronikus könyvek és folyóiratok internetes publikációja; folyóiratok és könyvek elektronikus online közzététele; folyóiratok publikálása; gyermekek intellektuális képességeinek fejlesztésével kapcsolatos oktatási szolgáltatások; gyermekek számára biztosított oktatási szolgáltatások; gyermekek szellemi képességeinek fejlesztésével kapcsolatos oktatási szolgáltatások; kommunikációs készségekkel, képességekkel kapcsolatos oktatási szolgáltatások; könyvek publikálása és kiadása; mentorálás; oktatáshoz kapcsolódó nyomtatott anyagok kiadása; oktatási célú bemutatók szervezése; oktatási célú előadások szervezése és lebonyolítása; oktatási célú összejövetelek rendezése; oktatási programok szervezése; oktatási tananyagok kiadása; oktatási tárgyú információk biztosítása; oktatással kapcsolatos szakmai konzultációs szolgáltatások; oktatással kapcsolatos tanácsadási szolgáltatások; oktatójátékok szervezése; oktatótartalom létrehozása (írása) podcastokhoz; online oktatás biztosítása; összejövetelek szervezése az oktatás területén; spirituális, lelki fejlődéssel kapcsolatos oktatási szolgáltatások; szórakoztatási, oktatási és képzési szolgáltatások; szülők képzése gyermekneveléshez; tanítási, oktatási tevékenységek szervezése: coaching [tréning]; személyi coaching [képzés]; oktatási szolgáltatások coaching formájában.

44 Kognitív viselkedési terápia (CBT); egyéni és csoportos pszichológiai szolgáltatások; integrált pszichológiával kapcsolatos tanácsadás; pszichiátriai konzultáció; pszichiátriai szolgáltatások; pszichiátriai

vizsgálat; pszichoanalitikus terápia; pszichodinamikus terápia; pszichológiai beszámolók készítése; pszichológiai diagnózis-szolgáltatások; pszichológiai kezelés; pszichológiai értékelések és vizsgálatok végzése; tanácsadás egészségügyi problémák pszichológiai kezelésével kapcsolatban; személyiségvizsgálatok pszichológiai célokból; személyiségteszt [mentális egészséggel kapcsolatos szolgáltatások]; személyiség felmérő szolgáltatások [mentális egészséggel kapcsolatos szolgáltatások]; pszichoterápiás szolgáltatások; pszichometriai vizsgálatok, tesztek orvosi célokra; pszichológus [szolgáltatások]; pszichológiával kapcsolatos információnyújtás; pszichológiai vizsgálatok; pszichológiai tanácsadás; pszichológiai kezelés biztosítása; terápiás szolgáltatások.

(111) 245.899

(151) 2025.02.07.

(210) M 24 01945

(220) 2024.07.01.

(732) International Hospitality Concepts Limited, Hong Kong (HK)

(740) SBGK Ügyvédi Iroda, Budapest

(541) NIKA

(511) 43 Vendéglátás (élelmezés); időleges szállásadás.

(111) 245.900

(151) 2025.02.07.

(210) M 24 01482

(220) 2024.05.14.

(732) DANTE INTERNATIONAL SA, Bucharest (RO)

(740) SBGK Ügyvédi Iroda, Budapest

(541) eMAG Génius

(511) 35 Reklámozási és eladásösztönző szolgáltatások; üzleti menedzsment; üzleti adminisztráció; üzleti adminisztráció a szállítás és kézbesítés területén; üzletvezetési szolgáltatások a szállítás és kézbesítés területén; rendelési szolgáltatások; termékrendelési szolgáltatások; számítógépes rendelési szolgáltatás; irodai munkák; irodai szolgáltatások; online rendelési szolgáltatások; élelmiszer- és élelmiszerrendelési szolgáltatások; online kiskereskedelmi bolti szolgáltatások; online élelmiszerbolt szolgáltatások; összehasonlító vásárlási szolgáltatások; üzletviteli tanácsadási szolgáltatások a szállítás és kézbesítés területén; webalapú rendszer és online portálok biztosítása a fogyasztók közötti kereskedelem területén a fogyasztók számára, hogy beléphessenek, kezelhessék és módosíthassák fogyasztói preferenciáikat, hogy a kereskedők felhasználhassák a fogyasztóknak történő szállítási ajánlatok létrehozásához és kezeléséhez; hűség- és ösztönző programok adminisztrációja; értékesítés ösztönzése vásárlói hűségprogramokon keresztül; reklámok megjelenítése mások számára; marketinggel kapcsolatos adminisztráció; piaci kampányok; reklámozással kapcsolatos információk gyűjtése; marketingstratégiák és koncepciók kidolgozása; szövegírás reklám- és promóciós célokra; hűség-, ösztönző- és bónuszprogram-szolgáltatások.

39 Szállítás; csomagolás és áruk tárolása; szállítási szolgáltatások; csomagküldemények nyomon követése, kezelése és ellenőrzése; csomagküldemények monitorozása és nyomon követése az üzleti célú időben történő kézbesítés biztosítása érdekében; információk és nyomonkövetési információk nyújtása harmadik feleknek az átvételi és szállítási állapottal kapcsolatban internet-hozzáféréseken és telefonon keresztül; nyomonkövetési szolgáltatások, nevezetesen csomagok és dokumentumok elektronikus nyomon követésének biztosítása mások számára.

(111) 245.902

(151) 2025.02.10.

(210) M 23 02893

(220) 2023.10.18.

(732) Dankó Zsuzsa, Sátoraljaújhely (HU)

(546)

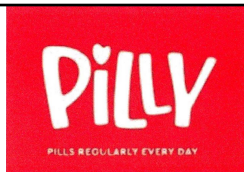

(511) 21 Gyógyszertartó dobozok személyi használatra.

(111) 245.903

(151) 2025.02.10.

(210) M 24 02362

(220) 2024.08.09.

(732) Zölderdő Zsombor, Győr (HU)

(740) Dr. Németh Gábor, Győr

(541) Souper Pasta & More

(511) 29 Hús, hal-, baromfi- és vadhús; húskivonatok; tartósított, fagyasztott, szárított és főzött gyümölcsök és zöldségek; zselék, lekvárok (dzsemek), kompótok; tojások; tej, sajt, vaj, joghurt és egyéb tejtermékek; étkezési olajok és zsírok.

30 Kávé, tea, kakaó és helyettesítők; rizs, tészta és metélt; tapióka és szágó; lisztek és más gabonakészítmények; kenyér, péksütemények és cukrászsütemények; csokoládé; fagylalt, szorbetek és más ehető jégkrémek; cukor, méz, melaszszirup; élesztő, sütőporok; só, ízesítők, fűszerek, tartósított fűszernövények; ecet, szószok és egyéb fűszerek; jég [fagyott víz].

43 Vendéglátás (élelmezés); időleges szállásadás.

(111) 245.904

(151) 2025.02.10.

(210) M 24 02128

(220) 2024.07.18.

(732) Eliber Company Korlátolt Felelősségű Társaság, Csomád (HU)

(740) Dr. Keserű Barna Arnold, Győr

(546)



(511) 43 Étel- és italellátás; bisztró (büfé) szolgáltatások; bár szolgáltatások; delikát éttermek, csemegeáru (éttermek); elvihető ételekkel kapcsolatos szolgáltatások; elvitelre készített ételekkel és italokkal kapcsolatos szolgáltatások; elvitelre árusított ételek szolgáltatása; elvitelre árusító éttermek; étel- és italkészítési szolgáltatások; ételek és italok biztosítása bisztrókban; ételek és italok biztosítása éttermekben és bárokban; ételek és italok felszolgálása; ételek és italok felszolgálása vendégek számára; grilléttermek; gyorséttermek, snack bárók; gyorséttermi szolgáltatások; italszolgáltatás biztosítása; juice bár szolgáltatásai; kávéházak; ételek és italok készítése és biztosítása azonnali fogyasztásra; ételek és italok szolgáltatása vendégek számára; ételkészítés; ételkészítés megrendelésre; ételkészítési szolgáltatások; éttermi szolgáltatások; éttermi szolgáltatások, beleértve az engedéllyel rendelkező bár létesítményeket, szolgáltatásokat; pizzériák; salátabárók; szolgáltatások italok biztosításához; szolgáltatások ételek biztosításához; teaházak; teaházi szolgáltatások; vendéglátási szolgáltatások (étel- és italszolgáltatás).

(111) 245.905

(151) 2025.02.10.

(210) M 24 02363

(220) 2024.08.09.

(732) **Zölderdő Zsombor, Győr (HU)**

(740) Dr. Németh Gábor, Győr

(546)



(511) 29 Hús, hal-, baromfi- és vadhús; húskivonatok; tartósított, fagyasztott, szárított és főzött gyümölcsök és zöldségek; zselék, lekvárok (dzsemek), kompótok; tojások; tej, sajt, vaj, joghurt és egyéb tejtermékek; étkezési olajok és zsírok.

30 Kávé, tea, kakaó és helyettesítők; rizs, tészta és metélt; tápióka és szágó; lisztek és más gabonakészítmények; kenyér, péksütemények és cukrászsütemények; csokoládé; fagylalt, szorbetek és más ehető jégkrémek; cukor, méz, melaszszirup; élesztő, sütőporok; só, ízesítők, fűszerek, tartósított fűszernövények; ecet, szószok és egyéb fűszerek; jég [fagyott víz].

43 Vendéglátás (élelmezés); időleges szállásadás.

(111) **245.906**

(151) 2025.02.10.

(210) M 24 02517

(220) 2024.09.03.

(732) **Font Katalin, Budapest (HU)**

(740) JUREX Iparjogvédelmi Iroda, Budapest

(541) **font.**

(511) 20 Fogasok [bútorok]; kabátakasztók, fogasok; fogasok, vállfák ruhákhoz; kalaptartók [fogasok] nem fémből; fa állványok, fogasok [bútorok]; kampók, fogasok ruhaakasztó rúdhoz, nem fémből; ruhafogasok, ruhaakasztók, vállfák; nem fém vállfák; vállfák [ruhaakasztók], nem fémből; vállfák, ruhaállványok [bútorzat] és ruhaakasztók; nem fém akasztók polcokhoz; nem fém fürdőszobai akasztók; faliszőnyeg akasztók (nem fémből); nem fémből készült akasztók; fali akasztók nem fém anyagokból; kalapfogasok, kalap akasztók nem fém anyagokból; kulcstartó táblák; kulcstartók [bútorok]; kulcstartó táblák [bútorok]; polcok; polcozat; polcok [bútorok]; állványok, polcok; fém polcok; fali polcos bútorok; előregyártott polcok [bútorok]; iratgyűjtő polcok [bútorok]; elemes polcok [bútorok]; polcozat fából [bútor]; nem fém polcrudak; nem fém polcosztók; fém polcosztók [bütorelemek]; nem fém polctartók; fém polcrendszerek [bútorok]; függesztett polcok, tárolók [bútorok]; fémből készült polcok [bútorok]; rögzítők polcokhoz, nem fémből; nem fém tartórudak polcokhoz; polcozatok részei nem fémből; nem fém fali polcok [bútorok]; nem fém polctartók [bútorok részei]; nem fém polcosztók mint bútoralkatrészek; nem fém fali polckeretek [bútorok]; nem fémből készült polcok, állványok [bútorok]; nem fém anyagokból készült polcok [bútorok]; nem fém polctartó konzolok mint bútoralkatrészek; bútorok; szekrények (bútorok); padok [bútorok]; kültéri bútorok; könyvállványok [bútorok]; ruhaállványok [bútorok]; beépített bútorok; beltéri bútorok; kerti bútorok; átalakítható bútorok; térelválasztók [bútorok]; alakítható bútorok; kalaptartók [bútorok]; bortároló állványok [bútorok]; szekrények mint bútorok; mozgatható térelválasztók, spanyolfalak [bútorok]; nem fém tárolóállványok [bútorok]; folyóirattartók, irattartó papucsok [bútorok]; nem fém kampók bútorokhoz; bútorok lakásokba, irodákba és kertekbe; nem fém bútorok [kivéve speciális orvosi vagy laboratóriumi használatra].

(111) **245.907**

(151) 2025.02.10.

(210) M 24 02444

(220) 2024.08.24.

(732) **Oszlánczi Szilvia, Pécsvárad (HU)**

(541) **PéCsili Csiliműhely**

(511) 40 Kézműves csiliszósz gyártása.

(111) **245.908**

(151) 2025.02.10.

(210) M 24 02505

(220) 2024.09.02.

(732) **Juhász Csaba, Debrecen (HU)**

(541) **FXAID**

(511) 5 Biológiai folyékony kötszer.

(111) **245.909**

(151) 2025.02.10.

(210) M 24 02513

(220) 2024.09.02.

(732) **Ráckevei Dunaági Horgász Szövetség, Ráckeve (HU)**

(740) Dr. Szalay Ferenc Ügyvédi Iroda, Budapest

(541) **RDHSZ Casting Junior Open Kupa**

(511) 41 Oktatás-nevelés; képzés; szórakoztatás; sport- és kulturális tevékenységek.

(111) **245.910**

(151) 2025.02.10.

(210) M 24 02369

(220) 2024.08.12.

(732) **Kalácska Viola Eszter, Kazincbarcika (HU)**

(740) Farkasné dr. Molnár Mónika egyéni ügyvéd, Hernádnémeti

(546)



LAKBERENDEZÉS ÉS RENDEZVÉNY DEKORÁCIÓ
www.violdesign.hu

(511) 42 Lakberendezési szolgáltatások [épületbelső]; lakberendezési tanácsadás; színek, festékek és bútorok harmonizálásával kapcsolatos lakberendezési információs szolgáltatások; színek, festékek és bútorok kombinálásával kapcsolatos lakberendezési információs szolgáltatások; üzletek beltéri dekorációjának megtervezése; beltéri dekoráció tervezése.

(111) **245.911**

(151) 2025.02.11.

(210) M 24 02435

(220) 2024.08.23.

(732) **Cloetta Holland B.V., Breda (NL)**

(740) dr. Nemes Ákos Ügyvédi Iroda, Budapest

(541) **Yes. That's flavour.**

(511) 30 Gyümölcsös zselés cukor [édességek].

(111) **245.912**

(151) 2025.02.11.

(210) M 24 02507

(220) 2024.09.02.

(732) **Ripassa Kft., Debrecen (HU)**

(546) **apa**  **hu**

(511) 35 Interneten keresztül nyújtott reklámozási szolgáltatások; internetes marketing; egészségügyi állapotok társadalmi tudatosításával kapcsolatos reklámszolgáltatások.

44 Az interneten keresztül nyújtott orvosi információs szolgáltatások; egészséggel kapcsolatos információnyújtás; egészségügyi információk nyújtása; egészségügyi információnyújtás globális számítógépes hálózaton keresztül; egészségügyi tanácsadási és információs szolgáltatások; egészségvédelemmel, egészségügyi ellátással kapcsolatos információs szolgáltatások; életmód-tanácsadás egészségügyi célokra; információk biztosítása étrend-kiegészítőkről és táplálkozásról; tájékoztatás étrendi és táplálkozási kiegészítőkkel kapcsolatban; táplálkozási információk nyújtása; táplálkozási tanácsadási és tájékoztatási szolgáltatások; táplálkozással kapcsolatos információnyújtás; étrendi és táplálkozási útmutatás.

(111) **245.913**

(151) 2025.02.11.

(210) M 24 02437

(220) 2024.08.23.

(732) **Berton HU Kft., Budapest (HU)**

(740) Danubia Szabadalmi és Jogi Iroda Kft., Budapest

(546)



(511) 35 Online rendelési szolgáltatások az éttermi elvitel és házhozszállítás területén.

43 Ételek és italok biztosítása (éttermi szolgáltatások); önkiszolgáló éttermi szolgáltatások; elvitelre árusító éttermi szolgáltatások; gyorséttermi szolgáltatások elvitelre; gyorséttermek, snack bár szolgáltatások.

(111) **245.914**

(151) 2025.02.11.

(210) M 24 02436

(220) 2024.08.23.

(732) **Berton HU Kft., Budapest (HU)**

(740) Danubia Szabadalmi és Jogi Iroda Kft., Budapest

(546)



(511) 35 Online rendelési szolgáltatások az éttermi elvitel és házhozszállítás területén.

43 Ételek és italok biztosítása (éttermi szolgáltatások); önkiszolgáló éttermi szolgáltatások; elvitelre árusító éttermi szolgáltatások; gyorséttermi szolgáltatások elvitelre; gyorséttermek, snack bár szolgáltatások.

(111) **245.915**

(151) 2025.02.11.

(210) M 24 02360

(220) 2024.08.11.

(732) **Katona Richárd, Budapest (HU)**

(541) **Kondimánia**

(511) 41 Sportszolgáltatások; testedzési, testnevelési szolgáltatások; egészség- és fitnesztréning; sporttal kapcsolatos

tájékoztató szolgáltatás; személyi edző szolgáltatások [fitnesz edzés]; személyi edzői szolgáltatások; edzési [fitnesz] tanácsadási szolgáltatások; fitnesz tanácsadás; oktató jellegű egészségmegőrzési és erőnléti (fitnesz) tájékoztatás nyújtása; virtuális fitnesszedzői szolgáltatások; edzéssel kapcsolatos online tájékoztatás weboldalon keresztül; fitnesszedzéssel kapcsolatos információk biztosítása honlapokon; fitnesztréninggel kapcsolatos információk rendelkezésre bocsátása online portálon keresztül; táplálkozáshoz kapcsolódó útmutatás nyújtása.

(111) 245.916

(151) 2025.02.11.

(210) M 24 02506

(220) 2024.09.02.

(732) Papitos Magyarország Korlátolt Felelősségű Társaság, Budapest (HU)

(740) Pozsgai Ügyvédi Iroda, Budapest

(541) Papitos

(511) 43 Vendéglátás, étel-ital készítés, étel-ital szolgáltatások, fast food szolgáltatása.

(111) 245.917

(151) 2025.02.11.

(210) M 24 02439

(220) 2024.08.23.

(732) Mezei Tamás, Debrecen (HU)

Kovács Attila, Debrecen (HU)

(541) THE TOOTEM a bográcsozó

(511) 6 Fémszerkezetek.

25 Gyermekruházat; ruházati cikkek.

(111) 245.918

(151) 2025.02.11.

(210) M 24 01793

(220) 2024.06.14.

(732) CLIFF KONYHÁK Gyártó és Kereskedelmi Korlátolt Felelősségű Társaság, Pereszteg (HU)

(740) Stubenwoll Ügyvédi Iroda, Budapest

(546) 

(511) 20 Ágyak; ágyalapok; akasztósszekrény-rendezők; álló asztalok; álló kalapfogasok; állványok, polcok; árubemutató állványok; asztallapok; asztalok; beltéri árnyékolók [bútorok]; bútorajtók; bútorlábak; bútorok; bútorszerelvények, nem fémből; díványok, kerevetek; dobozok fából vagy műanyagból; ékszer-rendszerezők; élelmiszertartó szekrények; fából készült ágyak; faládák; falra szerelt pelenkázók; faszervezetek, elválasztók bútorokhoz; fa- vagy műanyag hirdetmények, plakátok; fejtámaszok [bútor]; fellépők, nem fémből; fésülködő asztalok; fiókok [bútorelemek]; fiókredezők; fogasok [bútorok]; folyóirattartók, folyóirattartó állványok; fürdőszobai székek; fürdőszobai szekrények; fűrészasztalok [bútorok]; gardróbok, gardrób szekrények; gardrób szekrények; gurulós számítógép asztal [bútor]; gyógyszeres szekrények; hordozható álló asztalok; húsvágó deszkák, vágódeszkák; iratgyűjtő polcok [bútor]; irodabútorok; írógépasztalok; iskolabútorok; kanapék; kartotéktartó szekrények; kerti bútorok; kiságyak; komódok, fiókos szekrények; konzolasztalok; konyhai tálalószekrények [bútorok]; könyvállványok; könyvespolcok; könyvszekrények; ládák, dobozok, nem fémből; munkapadok, munkaasztalok; műanyag bútorszegélyek; műasztalosipari termékek [bútorok]; műszaki rajzasztalok; ölbe vehető asztallapok; öltözőszekrények [bútorok]; padok [bútorok]; palacktartók; pohárszékek, ebédlőszekrények; polcok karton tárolására; pulpitusok; spanyolfalak, válaszfalak, paravánok [bútor]; szabadon álló válaszfalak [bútor]; székek [ülések]; szőfák; tányértartók [bútorok]; tárolók, nem fémből [raktározáshoz,

szállításához]; tárolópolcok; törölközőállványok [bútor]; újságtartó állványok; zsámolyok.

37 Asztalos munkákkal kapcsolatos szolgáltatások [faárúk javítása]; bútorfelújítás, restaurálás; bútorok beszerelésével és összeszerelésével kapcsolatos szolgáltatások; bútorok karbantartása; konyhai felszerelések üzembe helyezése.

(111) 245.919

(151) 2025.02.11.

(210) M 24 02295

(220) 2024.08.05.

(732) Médiaszolgáltatás-támogató és Vagyonkezelő Alap, Budapest (HU)

(740) dr. Fülöp Nóra, Budapest

(546)



(511) 35 Reklámozás; vállalkozások vezetése, szervezése.

38 Távközlési szolgáltatások; hírügynökségek; internetes fórumok biztosítása; kábeltelevíziós műsorszórás; közösségi hálózatok fórumai [chat szobák]; mobiltelefonos kommunikáció; műholdas átvitel; rádióadás; rádiós kommunikáció; telefon és mobiltelefon szolgáltatások; televíziós műsorszórás, közvetítés; telex szolgáltatások; üzenetek és képek továbbítása számítógépek segítségével; vezeték nélküli műsorterjesztés; videó on-demand közvetítések.

41 Oktatás-nevelés; képzés; szórakoztatás; sport- és kulturális tevékenység; alkotóműhelyek szervezése és lebonyolítása [képzés]; dalírás; digitális zene szolgáltatása az interneten [nem letölthető]; elektronikus kiadványszerkesztés, elektronikus könyvek és folyóiratok online publikálása; előadások rendezése; előadóművészek szolgáltatásai; élő előadások bemutatása; eszmecsere, kollokviumok szervezése és lebonyolítása; feliratozás, fényképészet; filmek feliratozása; filmgyártás, kivéve reklámfilmek; filmrendezés, a reklámfilmek kivételével; filmstúdiók; filmszínházi előadások, filmbemutatók; forgatókönyvírás; forgatókönyvírás, nem reklámcélra; fotóriportok készítése; gyakorlati képzés [szemléltetés]; hangfelvételek kölcsönzése; hangversenyek, koncertek szervezése és lebonyolítása; jelbeszéd fordítása; konferenciák szervezése és lebonyolítása; kongresszusok szervezése és lebonyolítása; könyvkiadás; kulturális vagy oktatási célú kiállítások szervezése; mikrofilmzés; múzeumi kiállítások bemutatása; művészeti alkotások bérbeadása; nem letölthető filmek biztosítása digitális videotár szolgáltatások útján; nem letölthető televízióműsorok biztosítása digitális videotár szolgáltatások útján; nem reklámcélú szövegek publikálása; oktatás biztosítása; oktatási információs szolgáltatások; online elektronikus kiadványok biztosítása, nem letölthető; online nem letölthető képek biztosítása; online nem letölthető videók biztosítása; rádió- és televízióműsorok készítése; rádió- és televízióműsorok ütemezése; rádiós szórakoztatás; riporter szolgáltatások; show-műsorok készítése; showműsorok szervezése [impresszáriók szolgáltatásai]; stúdiószolgáltatások; szabadidős tevékenységekkel kapcsolatos tájékoztatás; szemináriumok szervezése és lebonyolítása; szimpóziumok szervezése és lebonyolítása; színházi produkciók; szinkronizálás; színpadi díszletek kölcsönzése; szórakozási, szórakoztatási információk; szórakoztatási szolgáltatások; szövegszerkesztés [kivéve reklámszövegek]; televíziós szórakoztatás; varieté-előadások bemutatása; versenyek szervezése [oktatás vagy szórakoztatás]; videorögzítés; videoszalagok vágása; zenei produkciók; zenekarok szolgáltatásai; zeneszerzés.

(111) 245.920

(151) 2025.02.11.

(210) M 24 02504

(220) 2024.09.02.

(732) Ringier Hungary Kft., Budapest (HU)

(740) Kántor, Szilasi, Sárközy és Társai Ügyvédi Iroda, Budapest

(541) Nincsenek határaitok

(511) 16 Papír és karton; nyomdaipari termékek; könyvkötészeti anyagok; fényképek; papíráruk és irodaszerek, bútorok kivételével; papíripari vagy háztartási ragasztóanyagok; rajzkellékek és művészeti kellékek; ecsetek; tanítási és oktatási anyagok; műanyag lapok, fóliák és tasakok csomagoláshoz; nyomdabetűk, klisék.

35 Reklámozás; üzleti menedzsment, szervezés és adminisztráció; irodai munkák.

41 Nevelés; szakmai képzés; szórakoztatás; sport- és kulturális tevékenységek.

42 Tudományos és műszaki szolgáltatások, valamint az idetartozó tervezői és kutatói tevékenység; ipari elemzési, ipari kutatási és ipari tervezési szolgáltatások; minőségellenőrzési és hitelesítési szolgáltatások; számítástechnikai hardver és szoftver tervezés és fejlesztés.

(111) 245.921

(151) 2025.02.11.

(210) M 24 00665

(220) 2024.02.26.

(732) Nyíregyházi Egyetem, Nyíregyháza (HU)

(541) "NYE mentor"

(511) 16 Papír, karton és ezen anyagokból készült termékek; irodaszerek; nyomdaipari termékek; könyvkötészeti anyagok; fényképek; papíripari cikkek; papíripari vagy háztartási ragasztóanyagok; anyagok művészek részére; ecsetek; írógépek és irodai cikkek (bútorok kivételével); tanítási és oktatási anyagok (készülékek kivételével); nyomdabetűk; klisék.

42 Tudományos és műszaki szolgáltatások, valamint az idetartozó tervezői és kutatói tevékenység; ipari elemző és kutató szolgáltatások; számítástechnikai hardver és szoftver tervezés és fejlesztés; anyagpróba; biológiai kutatás; fizikai kutatások; információtechnológiai [IT] tanácsadási szolgáltatások; mechanikai kutatás; minőségellenőrzés; műszaki kutatás; műszaki szakértői tevékenység; műszaki tervtanulmányok készítése; szakvélemények adása mérnöki munkákkal kapcsolatban; számítástechnikával és programozással kapcsolatos információk nyújtása; számítógépes rendszerek tervezése; számítógép programok adatainak és adatoknak az átalakítása.

(111) 245.922

(151) 2025.02.11.

(210) M 24 02300

(220) 2024.08.05.

(732) Médiaszolgáltatás-támogató és Vagyonkezelő Alap, Budapest (HU)

(740) dr. Fülöp Nóra, Budapest

(546)



(511) 35 Reklámozás; vállalkozások vezetése, szervezése.

38 Távközlési szolgáltatások; hírügynökségek; internetes fórumok biztosítása; kábeltelevíziós műsorszórás; közösségi hálózatok fórumai [chat szobák]; mobiltelefonos kommunikáció; műholdas átvitel; rádióadás; rádiós kommunikáció; telefon és mobiltelefon szolgáltatások (1); telefon és mobiltelefon szolgáltatások (2); televíziós műsorszórás, közvetítés; telex szolgáltatások; üzenetek és képek továbbítása számítógépek segítségével; vezeték nélküli műsorterjesztés; videó on-demand közvetítések.

41 Oktatás-nevelés; képzés; szórakoztatás; sport- és kulturális tevékenység; alkotóműhelyek szervezése és lebonyolítása [képzés]; dalírás; digitális zene szolgáltatása az interneten [nem letölthető]; elektronikus kiadványszerkesztés, elektronikus könyvek és folyóiratok online publikálása; előadások rendezése;

előadóművészek szolgáltatásai; élő előadások bemutatása; eszmecserek, kollokviumok szervezése és lebonyolítása; feliratozás, fényképészet; filmek feliratozása; filmgyártás, kivéve reklámfilmek; filmrendezés, a reklámfilmek kivételével; filmstúdiók; filmszínházi előadások, filmbemutatók; forgatókönyvírás; forgatókönyvírás, nem reklámcélra; fotóriportok készítése; gyakorlati képzés [szemléltetés]; hangfelvételek kölcsönzése; hangversenyek, koncertek szervezése és lebonyolítása; jelbeszéd fordítása; konferenciák szervezése és lebonyolítása; kongresszusok szervezése és lebonyolítása; könyvkiadás; kulturális vagy oktatási célú kiállítások szervezése; mikrofilmzés; múzeumi kiállítások bemutatása; művészeti alkotások bérbeadása; nem letölthető filmek biztosítása digitális videotár szolgáltatások útján; nem letölthető televízióműsorok biztosítása digitális videotár szolgáltatások útján; nem reklámcélú szövegek publikálása; oktatás biztosítása; oktatási információs szolgáltatások; online elektronikus kiadványok biztosítása, nem letölthetők; online nem letölthető képek biztosítása; online nem letölthető videók biztosítása; rádió- és televízióműsorok készítése; rádió- és televízióműsorok ütemezése; rádiós szórakoztatás; riporter szolgáltatások; show-műsorok készítése; show-műsorok szervezése [impreszáriók szolgáltatásai]; stúdiószolgáltatások; szabadidős tevékenységekkel kapcsolatos tájékoztatás; szemináriumok szervezése és lebonyolítása; szimpóziumok szervezése és lebonyolítása; színházi produkciók; szinkronizálás; színpadi díszletek kölcsönzése (1); színpadi díszletek kölcsönzése (2); szórakozási, szórakoztatási információk; szórakoztatási szolgáltatások; szövegszerkesztés [kivéve reklámszövegek]; televíziós szórakoztatás; varieté-előadások bemutatása; versenyek szervezése [oktatás vagy szórakoztatás]; videorögzítés; videoszalagok vágása; zenei produkciók; zenekarok szolgáltatásai; zeneszerzés.

(111) 245.923

(151) 2025.02.11.

(210) M 24 02299

(220) 2024.08.05.

(732) Médiaszolgáltatás-támogató és Vagyonkezelő Alap, Budapest (HU)

(740) dr. Fülöp Nóra, Budapest

(546)



(511) 35 Reklámozás; vállalkozások vezetése, szervezése.

38 Távközlési szolgáltatások; hírügynökségek; internetes fórumok biztosítása; kábeltelevíziós műsorszórás; közösségi hálózatok fórumai [chat szobák]; mobiltelefonos kommunikáció; műholdas átvitel; rádióadás; rádiós kommunikáció; telefon és mobiltelefon szolgáltatások (1); telefon és mobiltelefon szolgáltatások (2); televíziós műsorszórás, közvetítés; telex szolgáltatások; üzenetek és képek továbbítása számítógépek segítségével; vezeték nélküli műsorterjesztés; videó on-demand közvetítések.

41 Oktatás-nevelés; képzés; szórakoztatás; sport- és kulturális tevékenység; alkotóműhelyek szervezése és lebonyolítása [képzés]; dalírás; digitális zene szolgáltatása az interneten [nem letölthető]; elektronikus kiadványszerkesztés, elektronikus könyvek és folyóiratok online publikálása; előadások rendezése; előadóművészek szolgáltatásai; élő előadások bemutatása; eszmecserek, kollokviumok szervezése és lebonyolítása; feliratozás, fényképészet; filmek feliratozása; filmgyártás, kivéve reklámfilmek; filmrendezés, a reklámfilmek kivételével; filmstúdiók; filmszínházi előadások, filmbemutatók; forgatókönyvírás; forgatókönyvírás, nem reklámcélra; fotóriportok készítése; gyakorlati képzés [szemléltetés]; hangfelvételek kölcsönzése; hangversenyek, koncertek szervezése és lebonyolítása; jelbeszéd fordítása; konferenciák szervezése és lebonyolítása; kongresszusok szervezése és lebonyolítása; könyvkiadás; kulturális vagy oktatási célú kiállítások szervezése; mikrofilmzés; múzeumi kiállítások bemutatása; művészeti alkotások bérbeadása; nem letölthető filmek biztosítása digitális videotár szolgáltatások útján; nem letölthető televízióműsorok biztosítása digitális videotár szolgáltatások útján; nem reklámcélú szövegek publikálása; oktatás biztosítása; oktatási információs szolgáltatások; online elektronikus kiadványok biztosítása, nem letölthetők; online nem letölthető

képek biztosítása; online nem letölthető videók biztosítása; rádió- és televízióműsorok készítése; rádió- és televízióműsorok ütemezése; rádiós szórakoztatás; riporter szolgáltatások; show-műsorok készítése; show-műsorok szervezése [impreszáriók szolgáltatásai]; stúdiószolgáltatások; szabadidős tevékenységekkel kapcsolatos tájékoztatás; szemináriumok szervezése és lebonyolítása; szimpóziumok szervezése és lebonyolítása; színházi produkciók; szinkronizálás; színpadi díszletek kölcsönzése (1); színpadi díszletek kölcsönzése (2); szórakozási, szórakoztatási információk; szórakoztatási szolgáltatások; szövegszerkesztés [kivéve reklámszövegek]; televíziós szórakoztatás; varieté-előadások bemutatása; versenyek szervezése [oktatás vagy szórakoztatás]; videorögzítés; videoszalagok vágása; zenei produkciók; zenekarok szolgáltatásai; zeneszerzés.

(111) 245.924

(151) 2025.02.11.

(210) M 24 02298

(220) 2024.08.05.

(732) **Médiaszolgáltatás-támogató és Vagyonkezelő Alap, Budapest (HU)**

(740) dr. Fülöp Nóra, Budapest

(546)

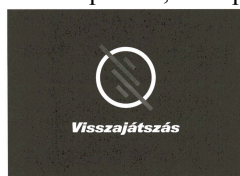

(511) 35 Reklámozás; vállalkozások vezetése, szervezése.

38 Távközlési szolgáltatások; hírügynökségek; internetes fórumok biztosítása; kábeltelevíziós műsorszórás; közösségi hálózatok fórumai [chat szobák]; mobiltelefonos kommunikáció; műholdas átvitel; rádióadás; rádiós kommunikáció; telefon és mobiltelefon szolgáltatások (1); telefon és mobiltelefon szolgáltatások (2); televíziós műsorszórás, közvetítés; telex szolgáltatások; üzenetek és képek továbbítása számítógépek segítségével; vezeték nélküli műsorterjesztés; videó on-demand közvetítések.

41 Oktatás-nevelés; képzés; szórakoztatás; sport- és kulturális tevékenység; alkotóműhelyek szervezése és lebonyolítása [képzés]; dalírás; digitális zene szolgáltatása az interneten [nem letölthető]; elektronikus kiadványszerkesztés, elektronikus könyvek és folyóiratok online publikálása; előadások rendezése; előadóművészek szolgáltatásai; élő előadások bemutatása; eszmecsere, kollokviumok szervezése és lebonyolítása; feliratozás, fényképészet; filmek feliratozása; filmgyártás, kivéve reklámfilmek; filmrendezés, a reklámfilmek kivételével; filmstúdiók; filmszínházi előadások, filmbemutatók; forgatókönyvírás; forgatókönyvírás, nem reklámcéllra; fotóriportok készítése; gyakorlati képzés [szemléltetés]; hangfelvételek kölcsönzése; hangversenyek, koncertek szervezése és lebonyolítása; jelbeszéd fordítása; konferenciák szervezése és lebonyolítása; kongresszusok szervezése és lebonyolítása; könyvkiadás; kulturális vagy oktatási célú kiállítások szervezése; mikrofilmzés; múzeumi kiállítások bemutatása; művészeti alkotások bérbeadása; nem letölthető filmek biztosítása digitális videotár szolgáltatások útján; nem letölthető televízióműsorok biztosítása digitális videotár szolgáltatások útján; nem reklámcéllú szövegek publikálása; oktatás biztosítása; oktatási információs szolgáltatások; online elektronikus kiadványok biztosítása, nem letölthető; online nem letölthető képek biztosítása; online nem letölthető videók biztosítása; rádió- és televízióműsorok készítése; rádió- és televízióműsorok ütemezése; rádiós szórakoztatás; riporter szolgáltatások; show-műsorok készítése; show-műsorok szervezése [impreszáriók szolgáltatásai]; stúdiószolgáltatások; szabadidős tevékenységekkel kapcsolatos tájékoztatás; szemináriumok szervezése és lebonyolítása; szimpóziumok szervezése és lebonyolítása; színházi produkciók; szinkronizálás; színpadi díszletek kölcsönzése (1); színpadi díszletek kölcsönzése (2); szórakozási, szórakoztatási információk; szórakoztatási szolgáltatások; szövegszerkesztés [kivéve reklámszövegek]; televíziós szórakoztatás; varieté-előadások bemutatása; versenyek szervezése [oktatás vagy szórakoztatás]; videorögzítés; videoszalagok vágása; zenei produkciók; zenekarok szolgáltatásai; zeneszerzés.

(111) 245.925

(151) 2025.02.11.

(210) M 24 02297

(220) 2024.08.05.

(732) Médiaszolgáltatás-támogató és Vagyonkezelő Alap, Budapest (HU)

(740) dr. Fülöp Nóra, Budapest

(546)

(511) 35 Reklámozás; vállalkozások vezetése, szervezése.

38 Távközlési szolgáltatások; hírügynökségek; internetes fórumok biztosítása; kábeltelevíziós műsorszórás; közösségi hálózatok fórumai [chat szobák]; mobiltelefonos kommunikáció; műholdas átvitel; rádióadás; rádiós kommunikáció; telefon és mobiltelefon szolgáltatások (1); telefon és mobiltelefon szolgáltatások (2); televíziós műsorszórás, közvetítés; telex szolgáltatások; üzenetek és képek továbbítása számítógépek segítségével; vezeték nélküli műsorterjesztés; videó on-demand közvetítések.

41 Oktatás-nevelés; képzés; szórakoztatás; sport- és kulturális tevékenység; alkotóműhelyek szervezése és lebonyolítása [képzés]; dalírás; digitális zene szolgáltatása az interneten [nem letölthető]; elektronikus kiadványszerkesztés, elektronikus könyvek és folyóiratok online publikálása; előadások rendezése; előadóművészek szolgáltatásai; élő előadások bemutatása; eszmecsere, kollokviumok szervezése és lebonyolítása; feliratozás, fényképészet; filmek feliratozása; filmgyártás, kivéve reklámfilmek; filmrendezés, a reklámfilmek kivételével; filmstúdiók; filmszínházi előadások, filmbemutatók; forgatókönyvírás; forgatókönyvírás, nem reklámcélra; fotóriportok készítése; gyakorlati képzés [szemléltetés]; hangfelvételek kölcsönzése; hangversenyek, koncertek szervezése és lebonyolítása; jelbeszéd fordítása; konferenciák szervezése és lebonyolítása; kongresszusok szervezése és lebonyolítása; könyvkiadás; kulturális vagy oktatási célú kiállítások szervezése; mikrofilmzés; múzeumi kiállítások bemutatása; művészeti alkotások bérbeadása; nem letölthető filmek biztosítása digitális videotár szolgáltatások útján; nem letölthető televízióműsorok biztosítása digitális videotár szolgáltatások útján; nem reklámcéllú szövegek publikálása; oktatás biztosítása; oktatási információs szolgáltatások; online elektronikus kiadványok biztosítása, nem letölthetők; online nem letölthető képek biztosítása; online nem letölthető videók biztosítása; rádió- és televízióműsorok készítése; rádió- és televízióműsorok ütemezése; rádiós szórakoztatás; riporter szolgáltatások; show-műsorok készítése; show-műsorok szervezése [impreszáriók szolgáltatásai]; stúdiószolgáltatások; szabadidős tevékenységekkel kapcsolatos tájékoztatás; szemináriumok szervezése és lebonyolítása; szimpóziumok szervezése és lebonyolítása; színházi produkciók; szinkronizálás; színpadi díszletek kölcsönzése (1); színpadi díszletek kölcsönzése (2); szórakozási, szórakoztatási információk; szórakoztatási szolgáltatások; szövegszerkesztés [kivéve reklámszövegek]; televíziós szórakoztatás; varieté-előadások bemutatása; versenyek szervezése [oktatás vagy szórakoztatás]; videorögzítés; videoszalagok vágása; zenei produkciók; zenekarok szolgáltatásai; zeneszerzés.

(111) 245.926

(151) 2025.02.11.

(210) M 24 02237

(220) 2024.07.30.

(732) Pannon Egyetem, Veszprém (HU)

(740) Danubia Szabadalmi és Jogi Iroda Kft., Budapest

(546)

(511) 42 Digitális eszközök használatára vonatkozó technikai felkészültség, tudás és attitűd meghatározására szolgáló komplex tudományos felmérések, szakértői elemzések.

(111) 245.927

(151) 2025.02.11.

(210) M 24 01301

(220) 2024.04.25.

(732) Selena Marketing International Sp. z o.o., Wroclaw (PL)

(740) SBGK Ügyvédi Iroda, Budapest

(546)**SZÉP
MUNKA.**

(511) 1 Akrilgyanták; szilikon; szilikon folyadékok; monomerek tömítőanyagként való használatra; diszpergáló szerek; polimer diszperziók; poliuretán ragasztók; ragasztók az építőipar számára; vegyi kompozíciók építőipari használatra; vízszigetelő bevonatok [vegyi anyagok]; poliuretán bevonatok [a festékek kivételével]; tömítő masztix ipari használatra; bevonószerek [vegyi anyagok], a festék kivételével; bevonókészítmények [vegyi anyagok], a festék kivételével; időjárásálló bevonatok [vegyszerek]; ipari ragasztók bevonáshoz és tömítéshez; folyékony bevonatok [vegyi]; védőbevonatok folyékony formában történő alkalmazásra betonra [festékek és olajok kivételével]; védőbevonatok épületekhez [festékek vagy olajok kivételével]; vízszigetelő membránok folyékony vegyi formában építőipari használatra; vegyi tömítőanyagok; méretezőeszközök falazáshoz; gittek, töltőanyagok és paszták ipari használatra; ragasztók vízszigeteléshez; méretezőeszközök simításhoz és alapozáshoz; ragasztók ipari használatra; vegyi készítmények tömítéshez; epoxigyanta alapú készítmények fára; ragasztók vakolathoz; tetőfedő ragasztó; méretezőeszközök textiliparban való használatra; ragasztó töltőanyagok felületi foltok kitöltésére; víztaszító kompozíciók; ragasztó cementek; kontaktcementek; ragasztóanyagok csempéhez; ragasztók falburkolatok felhordásához; vegyi készítmények szivárgások tömítésére.

2 Favédőszerek.

17 Tömítőanyagok kötésekhöz; elasztomer tömítőanyagok extrudálható paszták formájában illesztésekhez; félig feldolgozott gyanták; szilikon tömítőanyagok; szilikongumi tömítőanyagok; poliuretán tömítőanyagok; ragasztó tömítőanyagok; ragasztó tömítőanyag és tömítőanyag; poliuretán hab [félkész]; poliuretán hab szigetelő célokra; szigetelőhab építési és építőipari használatra; tömítőszerek építőipari használatra; ipari bevonatok épületek szigeteléséhez; időjáráscsillapító tömítőanyagok tömítőanyag formájában; tömítőanyagok; tömítőanyag-összetételek; szigetelőanyagok; folyékonygumi; szigetelő fóliák; öntapadó tömítőcsík tetőfedő hézagokhoz; szigetelő ragasztók; időjárás elleni kompozíciók; csomagoló anyagok; szigetelő anyagok tetőfedéshez; tömítő és szigetelő anyagok; tömítő membránok (nem fémből); vízhatlan ragasztócsíkok völgycsatornákhöz; polisztirol panelek szigetelő célokra; üvegszál hálók szigetelési célokra; hézagkitöltő szalagok; szigetelő szalagok; nem fémből készült időjárás szalagok; ragasztószalagok, szigetelőszalagok, ragasztótapaszok és ragasztásra szolgáló filmek; szigetelő vakolat; vízálló csomagolások; kőgyapot; üvegszál szigeteléshez; szigetelő vízszigetelő membránok; kompenzációs hézagkitöltő anyagok; tömítések, tömítőanyagok és töltőanyagok; ragasztó tömítőanyagok tetőfedéshez.

19 Aszfaltfoltozó keverék; bitumenes fugák tetőhöz; bitumenes bevonatok tetőfedéshez; bitumenes termékek építéshez; bitumenes tömítőmembránok; műanyag fóliák építési használatra; gipsz [építőanyag]; bitumenes kompozíciók építési célokra; polisztirol panelek építési használatra; bitumenes burkolatok épületépítéshez; bitumenes alapú tömítőanyagok tetőfedéshez; vakolat; burkolat vakolat; gipszhabarcs; építési habarcs; ragasztóhabarcs építési célokra; tömítőanyagok építőiparban történő felhasználásra; cement építéshez; cementhabarcs építőipari használatra; kiegyenlítő készítmények [cement vagy habarcs]; vakolatok; tetőfedő lemezek.

(111) 245.928

(151) 2025.02.11.

(210) M 24 02286

(220) 2024.08.02.

(732) Budapesti Corvinus Egyetem, Budapest (HU)

(541) Navigator - Your life. Your way.

- (511) 41 Felsőoktatás; nevelés; szakmai képzés; sport- és kulturális tevékenységek; felnőttképzés.
 42 Tudományos és műszaki szolgáltatások, valamint az idetartozó tervezői és kutatói tevékenység; ipari elemzési, ipari kutatási és ipari tervezési szolgáltatások; minőségellenőrzési és hitelesítési szolgáltatások; számítástechnikai hardver és szoftver tervezés és fejlesztés; kutatási és fejlesztési szolgáltatások.

(111) 245.929

- (151) 2025.02.11.
 (210) M 24 02441
 (220) 2024.08.23.

(732) Zettanet Korlátolt Felelősségű Társaság, Kisbér (HU)

- (740) Pintz és Társai Kft., Budapest

(546) ZETTANET

- (511) 9 Optikai készülékek és eszközök; optikai szálak [fényvezető szálak]; raszteres képfeldolgozók; optikai kábelek; csatlakozók optikai szálakhoz; optikai szálás adapterek; optikai kommunikációs eszközök; adatfeldolgozó készülékek, berendezések; földmérő berendezések és eszközök; hálózati kommunikációs eszközök.
 35 Hirdetési- és reklámszolgáltatások; on-line hirdetői tevékenység számítógépes hálózaton; áruk megjelenítése kommunikációs médián kiskereskedelmi célokra; üzleti információk nyújtása weboldalon keresztül; kereskedelmi információ biztosítása kereskedelmi információk és tanácsadás biztosítása fogyasztóknak (fogyasztói tanácsadó ügynökségek); mások termékeinek és szolgáltatásainak reklámozása; vásárlás mások számára (termékek vagy szolgáltatások vásárlása más vállalkozások számára); marketing szolgáltatások; adatkeresés lebonyolítása számítógépes fájlokban mások számára; vásárlási megrendelések ügyintézése.

(111) 245.930

- (151) 2025.02.11.
 (210) M 24 02366
 (220) 2024.08.12.

(732) Krasznai Máté, Budapest (HU)

- (740) Dr. Szalai Adrienn Ügyvédi Iroda, Budapest

(541) Dzsufizio

- (511) 41 Csontkovácsolással kapcsolatos oktatás; egészséggel kapcsolatos oktatási szolgáltatások nyújtása; egészséggel kapcsolatos oktató tanfolyamok; hang- és videofelvételek készítése; oktatási célú hang- és videofelvételek készítése; oktatóvideók készítése; szórakoztató anyagok készítése videók formájában; videofelvételek készítése; online szórakoztatás.
 44 Csontkovács szolgáltatások; kiropraktór szolgáltatások felnőttek számára; kiropraktikai szolgáltatások gyermekek számára; kiropraktór szolgáltatások krónikus betegségben szenvedők számára; köpölyöző terápiás szolgáltatások; masszázssterápiás szolgáltatások; masszázs szolgáltatások.

(111) 245.931

- (151) 2025.02.11.
 (210) M 24 01469
 (220) 2024.05.12.

(732) Composite Solutions Hungary Kft., Budapest (HU)**(541) AI Office**

- (511) 9 Adat- és fájlkezelő és adatbázis szoftverek; adatbányász szoftverek; adatbázis-szinkronizáló szoftverek; adatfeldolgozó szoftverek szövegszerkesztéshez; adatfeldolgozó szoftverek grafikai ábrázolásokhoz; adatfeldolgozó szoftverek; adatkeresést engedő számítógépes szoftver; adatkeresést lehetővé tevő számítógépes szoftverek; adatkezelő szoftverek; adatkommunikációs szoftverek; adatok keresését és kinyerését lehetővé tevő

számítógépes szoftverek; adatok visszakeresését lehetővé tevő számítógépes szoftver; alkalmazás- és adatbázis-integrálásra szolgáló számítógépes szoftverek; alkalmazásprogramozási felületként (API) használatos letölthető számítógépes szoftverek; azonnali üzenetküldő szoftverek; beszédelemző szoftverek; beszédfelismerő szoftverek; beszélgetések szimulációjára szolgáló számítógépes chatbot szoftverek; dokumentumautomatizálási szoftverek; döntéshozatalt segítő szoftverek; e-mail szoftverek; együttműködési menedzsment szoftver platformok; freeware [ingyen használható szoftver]; gépi tanulási szoftverek elemzéshez; hangfelismerő szoftverek; információcserét lehetővé tevő interaktív számítógépes szoftverek; interaktív számítógépes szoftverek; interaktív szoftverek; interaktív üzleti szoftverek; internetes információnyújtást lehetővé tevő számítógépes szoftverek; irodai szoftverek; irodai csomagok [szoftverek]; karakterfelismerő szoftverek; képek, grafikák, audioanyagok, videoanyagok és szövegek feldolgozására szolgáló szoftverek; képfeldolgozó számítógépes programok és szoftverek mobiltelefonokhoz; képfelismerő szoftverek; képkezelő szoftverek; kommunikáció feldolgozó számítógépes szoftver; kommunikációs szoftverek; média szoftverek; megjelenítés kezelésére szolgáló szoftverek; mesterséges intelligencia és gépi tanulási szoftverek; mesterséges intelligencián alapuló interaktív szoftverek; mesterségesintelligencia-szoftverek elemzéshez; mesterségesintelligencia-szoftverek; mobil szoftverek; mobiltelefon-szoftverek; mobiltelefonos szoftveralkalmazások; multimédiás alkalmazások audiovizuális képességeinek javítására, nevezetesen szöveg, hang, grafika, valamint álló- és mozgóképek integrálására szolgáló számítógépes szoftver; multimédiás szoftverek; munkaerő-menedzsment szoftverek; munkafolyamat-irányítási rendszer szoftverei; munkafolyamat-szoftverek; nagy adathalmazokat kezelő szoftverek; okostelefonokhoz való letölthető szoftveralkalmazások; plugin szoftverek; számítógép hangvezérlésére és hanggal történő működtetésére szolgáló szoftverek; számítógépes e-kereskedelmi szoftver; számítógépes szoftver információk és adatok kereshető adatbázisának létrehozására; számítógépes szoftverek adattárolás automatizálásához; számítógépes szoftverek alkalmazás-programozó interfészekként való használatra (API); számítógépes szoftverek dokumentummenedzsmenthez; számítógépes szoftverek hangrögzítéshez; szoftver elektronikus levelezéshez és üzenetküldéshez; szoftver képek, grafikák és szövegek feldolgozásához; szoftveralkalmazások mobil eszközökhöz; szoftverek a mesterséges intelligencia és a gépi tanulás integrálásához a big data terén; szoftverek digitális képek feldolgozásához; szoftverek online üzenetküldéshez; szoftverek robotikus folyamatautomatizálásához [RPA]; szoftverek virtuális képek előállítására; üzletfolyamat-kezelő [BPM] szoftverek; videómegjelenítő szoftverek; virtuális asszisztens szoftverek; webalkalmazás-szoftverek; szoftverek gépi tanuláshoz.

42 Adatok importálására és kezelésére szolgáló szoftverek tervezése és fejlesztése; felhő alapú számítástechnikai hálózat elérésére és használatára szolgáló online, nem letölthető operációs szoftverek ideiglenes használatának biztosítása; gépi tanulásra, mély tanulásra és mély idegi hálózatokhoz való szoftvereket tartalmazó szoftver mint szolgáltatás [SaaS] szolgáltatások; gépi tanulásra szolgáló szoftvert tartalmazó szoftver mint szolgáltatás [SaaS]; mesterséges intelligenciával kapcsolatos tanácsadás; technológiai tanácsadás a mesterséges intelligencia területén; mesterséges intelligencia platformok szoftver mint szolgáltatásként [SaaS]; szoftverszolgáltatásokkal (SaaS) kapcsolatos konzultáció; szoftver mint szolgáltatás [SaaS]; mély tanulásra szolgáló szoftvert tartalmazó szoftver mint szolgáltatás [SaaS]; mély neurális hálózatokhoz való szoftvert tartalmazó szoftver mint szolgáltatás [SaaS]; szoftverfejlesztés, programozás és kivitelezés.

(111) 245.932

(151) 2025.02.11.

(210) M 24 02581

(220) 2024.09.11.

(732) **Borbíró Zoltán, Szolnok (HU)**

(740) dr. Georgievics Ágnes, Szolnok

(546)



(511) 41 Nevelés; szakmai képzés; szórakoztatás; sport- és kulturális tevékenységek.

(111) 245.933

(151) 2025.02.11.

(210) M 24 02591

(220) 2024.09.11.

(732) K VX Innovations Kft., Szerencs (HU)

(541) TokajAdvisor

(511) 39 Utazásszervezés.

(111) 245.934

(151) 2025.02.11.

(210) M 24 02294

(220) 2024.08.05.

(732) Médiaszolgáltatás-támogató és Vagyonkezelő Alap, Budapest (HU)

(740) dr. Fülöp Nóra, Budapest

(546)



(511) 35 Reklámozás; vállalkozások vezetése, szervezése.

38 Hírügynökségek; internetes fórumok biztosítása; kábeltelevíziós műsorszórás; közösségi hálózatok fórumai [chat szobák]; mobiltelefonos kommunikáció; műholdas átvitel; rádióadás; rádiós kommunikáció; telefon és mobiltelefon szolgáltatások; televíziós műsorszórás, közvetítés; telex szolgáltatások; üzenetek és képek továbbítása számítógépek segítségével; vezeték nélküli műsorterjesztés; videó on-demand közvetítések.

41 Alkotóműhelyek szervezése és lebonyolítása [képzés]; dalírás; digitális zene szolgáltatása az interneten [nem letölthető]; elektronikus kiadványszerkesztés, elektronikus könyvek és folyóiratok online publikálása; előadások rendezése; előadóművészek szolgáltatásai; élő előadások bemutatása; eszmecsere, kollokviumok szervezése és lebonyolítása; feliratozás, fényképészet; filmek feliratozása; filmgyártás, kivéve reklámfilmek; filmrendezés, a reklámfilmek kivételével; filmstúdiók; filmszínházi előadások, filmbemutatók; forgatókönyvírás; forgatókönyvírás, nem reklámcéllra; fotóriportok készítése; gyakorlati képzés [szemléltetés]; hangfelvételek kölcsönzése; hangversenyek, koncertek szervezése és lebonyolítása; jelbeszéd fordítása; konferenciák szervezése és lebonyolítása; kongresszusok szervezése és lebonyolítása; könyvkiadás; kulturális vagy oktatási célú kiállítások szervezése; mikrofilmzés; múzeumi kiállítások bemutatása; művészeti alkotások bérbeadása; nem letölthető filmek biztosítása digitális videotár szolgáltatások útján; nem letölthető televízióműsorok biztosítása digitális videotár szolgáltatások útján; nem reklámcéllú szövegek publikálása; oktatás biztosítása; oktatási információs szolgáltatások; online elektronikus kiadványok biztosítása, nem letölthető; online nem letölthető képek biztosítása; online nem letölthető videók biztosítása; rádió- és televízióműsorok készítése; rádió- és televízióműsorok ütemezése; rádiós szórakoztatás; riporter szolgáltatások; show-műsorok készítése; show-műsorok szervezése [impreszáriók szolgáltatásai]; stúdiószolgáltatások; szabadidős tevékenységekkel kapcsolatos tájékoztatás; szemináriumok szervezése és lebonyolítása; szimpóziumok szervezése és lebonyolítása; színházi produkciók; szinkronizálás; színpadi díszletek kölcsönzése; szórakozási, szórakoztatási információk; szórakoztatási szolgáltatások; szövegszerkesztés [kivéve reklámszövegek]; televíziós szórakoztatás; varieté-előadások bemutatása; versenyek szervezése [oktatás vagy szórakoztatás]; videorögzítés; videoszalagok vágása; zenei produkciók; zenekarok szolgáltatásai; zeneszerzés.

(111) 245.935

(151) 2025.02.11.

(210) M 24 02209

(220) 2024.07.29.

(732) Richter-Helm BioLogics GmbH & Co. KG, Bovenau (DE)

(740) Richter Gedeon Nyrt., Budapest

(546)



(511) 5 Gyógyszerkészítmények.

(111) 245.936

(151) 2025.02.11.

(210) M 24 02579

(220) 2024.09.09.

(732) Béres Gyógyszergyár Zrt., Budapest (HU)

(541) URSINORMIN

(511) 5 Gyógyszerek, gyógyászati készítmények humán gyógyászati használatra; humán gyógyászati használathoz adaptált speciális (diétás) élelmiszerek; humán étrend-kiegészítők.

(111) 245.937

(151) 2025.02.11.

(210) M 24 02438

(220) 2024.08.23.

(732) Bakonyi Péter László, Budakeszi (HU)

(740) dr. Pál Roberta Livia, Budapest

(546)



(511) 35 Darts játékokkal, táblákkal, eszközökkel, és kiegészítőkkal kapcsolatos kiskereskedelmi szolgáltatások.

37 Elektronikus darts gépek és berendezések javítása és karbantartása.

41 Elektronikus darts gépek kölcsönzése, bérbeadása; darts vetélkedők, játékok, versenyek szervezése, lebonyolítása; bárokban és pub-okban nyújtott darts szolgáltatások biztosítása.

42 Elektronikus darts gépek működtetésével kapcsolatos számítógépes szoftverek bérbeadása, karbantartása, fejlesztése és frissítése.

(111) 245.938

(151) 2025.02.11.

(210) M 24 02069

(220) 2024.07.11.

(732) HELION Mérnöki Tanácsadó és Szolgáltató Kft., Budapest (HU)

(740) Dr. Berényi Krisztina, Budapest

(546)



(511) 16 Üzleti nyilvántartások.

35 Vállalati nyilvántartások vezetése [harmadik személyek számára].

40 Hulladékkezelés; hulladék és szemét újrafeldolgozásával kapcsolatos tájékoztató, tanácsadó és konzultációs szolgáltatások; hulladék és szemét újrafeldolgozásával kapcsolatos szaktanácsadás.

(111) 245.939

(151) 2025.02.11.

(210) M 24 02236

(220) 2024.07.30.

(732) Mobilbox Konténer Kereskedelmi Kft., Budapest (HU)

(740) Dr. Berényi Krisztina, Budapest

(546)



(511) 6 Fém konténerek.

35 A következő árukkal kapcsolatos kiskereskedelmi szolgáltatások: fém konténerek; a következő árukkal kapcsolatos nagykereskedelmi szolgáltatások: fém konténerek.

39 Konténerek bérbeadása; konténerek kölcsönzése.

(111) 245.940

(151) 2025.02.11.

(210) M 24 02301

(220) 2024.08.06.

(732) Nufarm Europe GmbH, Düsseldorf (DE)

(740) SBGK Ügyvédi Iroda, Budapest

(541) AURIOS

(511) 5 Rovarirtó szerek; gombaölő szerek, fungicidek; gyomirtó szerek, herbicidek; rovarirtó szerek, inszekticidek; biocidok; fonálféregölő szerek; parazitaölő szerek.

(111) 245.941

(151) 2025.02.11.

(210) M 24 02302

(220) 2024.08.06.

(732) Duna-Dráva Cement Korlátolt Felelősségű Társaság, Vác (HU)

(740) Dr. Keszthelyi Oszkár Ügyvédi Iroda, Budapest

(546)



(511) 1 Vegyi alkotórészek, vegyi anyagok és készítmények, természetes elemek; adalékanyagok betonhoz; betonhoz használatos vegyi adalékok; betongyártáshoz használt vegyszerek; betonadalékok; vegyi adalékanyagok betonhoz; vegyi betonadalékok; adalékanyagok cement keveréséhez; vegyi adalékanyagok cementhez; vegyi anyagok és vegyipari készítmények a következő területen: építkezés; vegyszerek adalékanyagok formájában cementhez, betonhoz és egyéb, cementtartalmú építőanyagokhoz.

- 9 Szoftverek; applikációs szoftver; mesterséges intelligencia és gépi tanulási szoftverek; szoftverek a fizikai világban végzett műveletek felügyeletére, elemzésére, szabályozására és futtatására; rendszer- és rendszertámogató szoftverek, és firmware-ek; firmware-k; virtuális és kiterjesztett valóság szoftverek; szerverhez tartozó szoftverek.
- 19 Beton adalékanyagok; beton; aszfalt; cement; cement építéshez; cement keverékek; építési cementek.
- 35 Építőanyagokkal kapcsolatos kiskereskedelmi szolgáltatások; nagykereskedelmi szolgáltatások építőanyagokra vonatkozóan; professzionális szaktanácsadás a következő területeken: építőanyagok beszerzése, építőanyagok értékesítése.
- 37 Építőipari szolgáltatások; épület karbantartás és javítás; útjavítás; útjavítás, karbantartás; ingatlanfejlesztési szolgáltatások [építés].
- 39 Áruk raktározása; hulladékgyűjtés; hulladéktávoltítás; építési anyagok fuvarozása és kiszállítása.
- 40 Hulladék és szemét újrahasznosítása; szemét és hulladék kezelése; hulladék- és szemétmegsemmisítés; hulladék- és szemétegetés.
- 42 Vegyészeti laboratóriumok szolgáltatásai; műszaki tanácsadás a következő ágazatokkal kapcsolatban: építőanyagok, építőipari szolgáltatások; vegyészeti szolgáltatások; mérnöki munkák, szolgáltatások; információtechnológiai [IT] szolgáltatások; szoftverfejlesztés, programozás és kivitelezés; hosting szolgáltatások; szoftver mint szolgáltatás [SaaS]; számítógépes szoftverek és programok bérbeadása; adatkezelési szolgáltatások; adatsokszorosítási és adatkonvertálási szolgáltatások.

(111) 245.942

(151) 2025.02.11.

(210) M 24 02304

(220) 2024.08.06.

(732) **Magyarósi Csaba, Budapest (HU)**

(740) Dr. Kocsis Dániel Ügyvédi Iroda, Budapest

(541) **ZebeGreen**

(511) 3 Nem gyógyhatású kozmetikumok és piperekészítmények; nem gyógyhatású fogkrémek; illatszerek, eszenciaolajok; fehéritőkészítmények és egyéb, mosásra szolgáló anyagok; tisztító-, fényszerítő-, súroló- és csiszolószerek.

39 Szállítás; áruk csomagolása és raktározása; utazásszervezés.

43 Vendéglátás (élelmezés); időleges szállásadás.

(111) 245.943

(151) 2025.02.11.

(210) M 24 02305

(220) 2024.08.06.

(732) **UNDARK VISUAL Kft., Dunaújváros (HU)**

Milano Enterprise Kft., Hajdúszoboszló (HU)

(740) dr. Ligeti György, Budapest

(546)

STELLAR
M A C H I N E S

(511) 9 Tartóeszközök monitorokhoz; vezeték nélküli billentyűzet; számítógép hardverek telekommunikációhoz; számítógépes szerverek; egér [adatfeldolgozó eszköz]; egér [számítógép-periféria]; fejhallgatók videojátékokhoz; hangszórók számítógépekhez; jukeboxok [háttértároló eszközök] számítógépekhez; képernyők, kijelzők; monitorok; monitorok [számítógép hardver]; nyomtatók számítógépekhez; számítógép billentyűzetek; számítógép képernyők, monitorok; számítógépes billentyűzetek; számítógépes egér; számítógépes egerek; számítógépes érintőpadok; számítógépes kártyák, PC kártyák; vezeték nélküli számítógép perifériák; hordozható számítógépek;

Nemzeti lajstromozott védjegyek

hordozható számítógépek, laptopok; kézi személyi számítógépek; laptop számítógépek; miniszámítógépek; számítógép hardverek; számítógépek; számítógépes hardver; számítógépes munkaállomások; számítógépes rendszerek; személyi számítógépek; táblagépek; táblaszámítógépek; tenyérszámítógépek; vékony kliens számítógépek.

42 Számítástechnikai hardverek tervezése; számítógépes hardver tervezése; számítógépes hardverek testre szabott tervezése; számítógépes hardverekkel kapcsolatos kutatási és fejlesztési szolgáltatások; egyedi asztali számítógép összeállítása alkatrészekből; egyedi asztali számítógép fejlesztése.

(111) 245.944

(151) 2025.02.11.

(210) M 24 02310

(220) 2024.08.06.

(732) UNDARK VISUAL Kft., Dunaújváros (HU)**Milano Enterprise Kft., Hajdúszoboszló (HU)**

(740) dr. Ligeti György, Budapest

(541) Stellar Machines

(511) 9 Tartóeszközök monitorokhoz; vezeték nélküli billentyűzet; számítógép hardverek telekommunikációhoz; számítógépes szerverek; egér [adatfeldolgozó eszköz]; egér [számítógép-periféria]; fejhallgatók videojátékokhoz; hangszórók számítógépekhez; jukeboxok [háttértároló eszközök] számítógépekhez; képernyők, kijelzők; monitorok; monitorok [számítógép hardver]; nyomtatók számítógépekhez; számítógép billentyűzetek; számítógép képernyők, monitorok; számítógépes billentyűzetek; számítógépes egér; számítógépes egerek; számítógépes érintőpadok; számítógépes kártyák, PC kártyák; vezeték nélküli számítógép perifériák; hordozható számítógépek; hordozható számítógépek, laptopok; kézi személyi számítógépek; laptop számítógépek; miniszámítógépek; számítógép hardverek; számítógépek; számítógépes hardver; számítógépes munkaállomások; számítógépes rendszerek; személyi számítógépek; táblagépek; táblaszámítógépek; tenyérszámítógépek; vékony kliens számítógépek.

42 Számítástechnikai hardverek tervezése; számítógépes hardver tervezése; számítógépes hardverek testre szabott tervezése; számítógépes hardverekkel kapcsolatos kutatási és fejlesztési szolgáltatások; egyedi asztali számítógép összeállítása alkatrészekből; egyedi asztali számítógép fejlesztése.

(111) 245.945

(151) 2025.02.11.

(210) M 24 02311

(220) 2024.08.06.

(732) Schultz György, Sukoró (HU)

(740) Tiber Ügyvédi Iroda, Budapest

(546)

(511) 35 Reklámozás; üzleti menedzsment, szervezés és adminisztráció; irodai munkák.

41 Nevelés; szakmai képzés; szórakoztatás; sport- és kulturális tevékenységek.

(111) 245.946

(151) 2025.02.11.

(210) M 24 02371

(220) 2024.08.12.

(732) Tálás Mátyás Mihály, Hidegkút (HU)

(740) Dr. Keserő Barna Arnold, Győr

(546)

(511) 25 Ruházati cikkek; ruházati cikkek nők számára; férfi, női és gyermek ruházat; egyrészes ruhák; női ruhák; lányka ruhák; övek [ruházat]; férfi ruházat; alsórészek [ruházat]; mellények [ruházat]; otthoni ruházat; kötött ruhadarabok; topok [ruházati cikkek]; szőrméből készült ruházati cikkek; alsónemű és hálóruházat; sapkák; kalapárúk; fejfedők [kalapárúk]; divatos kalapok, fejkendők; fejre való viselet; lábbelik; alkalmi cipők; bokacsizmák, rövidszárú csizmák; férfi és női lábbeli; magassarkú cipők; ruházat, lábbelik és fejfedők részei; ruházat sportoláshoz; sportruházat; sportcipő; sportnadrágok; sportzokni; sportsapkák.

(111) 245.947

(151) 2025.02.11.

(210) M 24 02374

(220) 2024.08.13.

(732) CSAVARDA PLUSZ Kereskedelmi Korlátolt Felelősségű Társaság, Budapest (HU)

(740) Dr. Nagy N. Lajos Ügyvédi Iroda, Budapest

(541) CSAVARDA

(511) 6 Fémcsavarok; fémcsavarok fához; fémcsavarok [rögzítők]; gyorsépítő fémcsavarok; menetes fémcsavarok; csavaralátétek, alátétgyűrűk fémből; csavaranyák [fémcikkek]; csavaranyák, reteszek és rögzítők fémből; fém csavaranyák; drótkötelek; drótkötelek, sodronykötelek; szegek (vasárúk); vágott szegek; fém tiplik; tiplik fémből.

7 Csavarhúzó-dugókulcsok [gépek]; csőkulcsok, dugókulcsok [gépek]; dugókulcs-csavarhúzó [gépek]; dugókulcsok, csőkulcsok [gépek]; kulcsok, csőkulcsok, dugókulcsok [géprészek]; fűrők [szerszámgépek].

8 Csavarkulcsok, csőkulcsok; csavarkulcsok, villáskulcsok [kéziszerszámok]; franciakulcsok, állítható csavarkulcsok; lyukasztó csavarkulcs; rugalmas fejű csavarkulcsok, franciakulcsok; csiszolókorongok; csiszolókorongok [kéziszerszámok részei]; csiszolókorongok, köszörűkorongok [kéziszerszámok részei]; kézi működtetésű szerszámokkal használatos csiszolókorongok; kéziszerszámokkal használatos csiszolókorongok; állványos fűrők (kézzel működtetett -); forgó fűrők [kéziszerszámok]; fűrőbetétek kézi fűrőkhöz; fűrőfejek, -betétek kézi fűrőkhöz; fűrők; fűrők, kézfűrők; hordozható fűrőállványok kézi működtetésű fűrőkhöz; kalapácsok [kéziszerszámok]; karosszéria kalapácsok; kőműves kalapácsok; kötőrő kalapácsok [kéziszerszámok]; kötőrő kalapácsok, nagykalapácsok; szeghúzó kalapácsok; szemcséző, doroszó kalapácsok; szemcséző, doroszó kalapácsok [kőmegmunkáló kalapácsok]; szegecselő kalapácsok [kéziszerszámok]; élező kalapácsok; szegecselő kalapácsok.

(111) 245.948

(151) 2025.02.11.

(210) M 24 02375

(220) 2024.08.14.

(732) Ádám Elida, Dunakeszi (HU)

(740) dr. Nagy T. Attila, Budapest

(546)



(511) 41 Szakmai képzés; oktatással kapcsolatos akadémiai szolgáltatások; akadémiai, tudományos vizsgáztatási szolgáltatások.

44 Orvosi szolgáltatások; higiéniai és szépségápolási szolgáltatások emberek vagy állatok részére; szépségszalon szolgáltatások; szépségszalonok; szépségszalonok szolgáltatásaival kapcsolatos tájékoztatás; plasztikai sebészet; kozmetikai és plasztikai sebészeti klinikai szolgáltatások; kozmetikai és plasztikai sebészet; klinikák, orvosi rendelők szolgáltatásai; klinikák, rendelőintézetek.

(111) 245.949

(151) 2025.02.11.

(210) M 24 02582

(220) 2024.09.11.

(732) **Laboratory Ideas Kommunikációs Szolgáltató Kft., Budapest (HU)**

(740) Kocsis és Szénássy Ügyvédi Iroda, Budapest

(546)



(511) 33 Borok; alacsony alkoholtartalmú bor; alkoholos borok; asztali borok; bor alapú italok; desszertborok; csendes borok; fehér habzóborok; fehérbor; forralt borok; gyümölcsbor; habzóbor, pezsgő; rozé borok; édes borok; vermutok; vörösbor.

(111) 245.950

(151) 2025.02.11.

(210) M 24 02442

(220) 2024.08.23.

(732) **Dr. Gál Márk István, Budapest (HU)**(541) **BorMárka - iránytű, borkalauz a mindennapokra**

(511) 38 Rádióadás; video- és audioműsorok közvetítése az interneten keresztül.

(111) 245.951

(151) 2025.02.11.

(210) M 24 02440

(220) 2024.08.23.

(732) **EGERSZEG TAXI Érdekképviseleti Szervezet, Zalaegerszeg (HU)**

(740) Dr. Szalai Adrienn Ügyvédi Iroda, Budapest

(546)



(511) 39 Taxi szolgáltatások; taxifoglalási szolgáltatások nyújtása mobilalkalmazásokon keresztül; szárazföldi személyszállítás; szolgáltatások személyszállítás megszervezéséhez; utazásszervezés.

(111) 245.952

(151) 2025.02.11.

(210) M 24 02370

(220) 2024.08.12.

(732) Serbán Zsolt, Miskolc (HU)

(740) Farkasné dr. Molnár Mónika egyéni ügyvéd, Hernádnémeti

(546) #CLEANCITY

(511) 39 Hulladékgyűjtés [kizárólag szemétszedés].

41 Oktatási és képzési szolgáltatások a természet- és környezetvédelemmel kapcsolatban.

(111) 245.953

(151) 2025.02.12.

(210) M 24 01949

(220) 2024.07.01.

(732) SCHNEIDER ELECTRIC HUNGÁRIA Villamossági Zrt., Budapest (HU)

(740) Bálint, Kállai és Kende Ügyvédi Iroda, Budapest

dr. Molnár Bence Ügyvédi Iroda, Budapest

(541) Impact

(511) 9 Elektromos energia vezetésére, kapcsolására, átalakítására, tárolására, szabályozására vagy ellenőrzésére szolgáló készülékek és berendezések; számítógépek és számítógépes perifériák.

11 Világító-, fűtő-, hűtő-, gőzfejlesztő, főző-, szárító-, szellőztető, vízszolgáltató és egészségügyi készülékek és berendezések.

37 Építőipari szolgáltatások; üzembehelyezési és javítási szolgáltatások nyújtása a következő területeken: energiamenedzsment, energia terület, valamint az ipari automatizáció.

40 Levegőtisztítás és vízkezelés.

42 Tudományos és műszaki szolgáltatások, valamint az idetartozó tervezői és kutatói tevékenység; ipari elemzési, ipari kutatási és ipari tervezési szolgáltatások; számítástechnikai hardver és szoftver tervezés és fejlesztés.

(111) 245.954

(151) 2025.02.12.

(210) M 24 01951

(220) 2024.07.01.

(732) SCHNEIDER ELECTRIC HUNGÁRIA Villamossági Zrt., Budapest (HU)

(740) Bálint, Kállai és Kende Ügyvédi Iroda, Budapest

dr. Molnár Bence Ügyvédi Iroda, Budapest

(541) Impact Maker

(511) 9 Elektromos energia vezetésére, kapcsolására, átalakítására, tárolására, szabályozására vagy ellenőrzésére szolgáló készülékek és berendezések; számítógépek és számítógépes perifériák.

11 Világító-, fűtő-, hűtő-, gőzfejlesztő, főző-, szárító-, szellőztető, vízszolgáltató és egészségügyi készülékek és berendezések.

37 Építőipari szolgáltatások; üzembehelyezési és javítási szolgáltatások nyújtása a következő területeken: energiamenedzsment, energia terület, valamint az ipari automatizáció.

40 Levegőtisztítás és vízkezelés.

42 Tudományos és műszaki szolgáltatások, valamint az idetartozó tervezői és kutatói tevékenység; ipari elemzési, ipari kutatási és ipari tervezési szolgáltatások; számítástechnikai hardver és szoftver tervezés és fejlesztés.

(111) 245.955

(151) 2025.02.12.

(210) M 24 02110

(220) 2024.07.16.

(732) Gigamatrac Kft., Budapest (HU)**(541) Matracguru Alváskultúra**

(511) 20 Bútorok, tükrök, keretek; nem fém tartályok, tárolók tároláshoz vagy szállításhoz; megmunkálatlan vagy félig megmunkált csont, szaru, halcsont vagy gyöngyház; kagylóhéj; tajték; sárga borostyán.

24 Textíliák és pótanyagaik; háztartási vászonnemű; függönyök textilből vagy műanyagból.

(111) 245.956

(151) 2025.02.12.

(210) M 24 02271

(220) 2024.08.01.

(732) Adboom Creative Kft., Budapest (HU)**(541) Gazdagság**(511) 32 Alkoholmentes italok; ásványvizek és szénsavas vizek; gyümölcsitalok és gyümölcslevek.

(111) 245.957

(151) 2025.02.12.

(210) M 24 02274

(220) 2024.08.01.

(732) Masai International Pte. Ltd., Singapore (SG)

(740) Süle Ügyvédi Iroda, Budapest

(546)(511) 25 Ruházati cikkek; lábbelik; kalapárúk; talpak lábbelikhez; szandálok; sportcipők.

(111) 245.958

(151) 2025.02.12.

(210) M 24 02343

(220) 2024.08.08.

(732) Di Falco Felícia, Brüsszel (BE)**(541) SoulSparkles- Lélekszikrák**

(511) 14 Nyakláncok [ékszerek].

45 Asztrológiai és spirituális szolgáltatások; spirituális útmutatással kapcsolatos tanácsadás; spirituális rituális szolgáltatások.

(111) 245.959

(151) 2025.02.12.

(210) M 24 02084

(220) 2024.07.12.

(732) Cseh András, Budapest (HU)**Élő József, Győr (HU)****Németh Dávid, Győr (HU)****Tátrai Ádám Gábor, Győr (HU)****Köninger Szilárd, Győr (HU)**(740) Dr. Keserő Barna Arnold, Győr

(541) Bazalt Iskola

- (511) 16 Nyomtatott könyvek, magazinok, újságok és egyéb papíralapú média; könyvek; tankönyvek.
- 20 Bútorok; bútorajtók; bútorvázak; bútorlábak; bútorlemek; bútorrészek; kárpitozott bútor; bútorpanelek, bútorlapok; átalakítható bútorok; bútorok előadótermekbe; kültéri bútorok.
- 41 Kulturális, tudományos, szórakoztatási és sport célú rendezvényszervezés; oktatás és tanítás; alapkü oktatás; középiskolai oktatás; felsőfokú oktatás; oktatási útmutatás; oktatási szemináriumok; oktatási tanfolyamokat biztosító oktatási szolgáltatások; szemináriumok és workshopok [képzés] szervezése és lebonyolítása; workshopok [képzés] szervezésével, lebonyolításával és rendezésével kapcsolatos tanácsadési és tájékoztató szolgáltatások; konferenciaszervezés; oktatási konferenciák szervezése; kültéri létesítmények biztosítása oktatáshoz; oktatási szolgáltatások gyermekeket tanító pedagógusok számára; továbbképzési tanfolyamok szervezése; kültéri oktatás; oktatásmódszertani képzési szolgáltatások; oktatási tananyagok kiadása; szakmai tanfolyamokon kiosztott tananyagok összeállítása; tantárgyakkal kapcsolatos tanácsadési szolgáltatások; tankönyvek kiadása.

(111) 245.960

(151) 2025.02.12.

(210) M 24 02085

(220) 2024.07.12.

(732) SBH Images Kft., Budaörs (HU)**(541) creaware**

- (511) 9 Kiskereskedelmi szoftverek.

(111) 245.961

(151) 2025.02.12.

(210) M 24 01690

(220) 2024.06.03.

(732) Lin Yong, Budapest (HU)

- (740) dr. Czupor Hajnalka Ügyvédi Iroda, Budapest

(541) SUPAMASTER

- (511) 8 Kéziszerszámok és kézzel működtetett eszközök; evőeszközök; oldalfegyverek, löfegyverek kivételével; borotvák.

(111) 245.962

(151) 2025.02.12.

(210) M 24 02345

(220) 2024.08.08.

(732) MOL Magyar Olaj- és Gázipari Nyilvánosan Működő Részvénytársaság, Budapest (HU)

- (740) SBGK Szabadalmi Ügyvivői Iroda, Budapest

(541) MOL CONNECT

- (511) 4 Ipari olajok és zsírok; kenőanyagok; porfelszívó, portalanító és porlekötő termékek; tüzelőanyagok (beleértve a motorbenzineket) és világítóanyagok; viaszgyertyák.
- 35 Vásárlási és tranzakciós ügyletek, üzleti projektek, ügyviteli és üzleti értékelések, könyvelés és számlakivonatok összeállítása, kereskedelmi ügyletek, kereskedelmi szolgáltatások, kereskedelmi tranzakciók, kereskedelmi üzletekkel és ügyfél hűségprogrammal kapcsolatos menedzsment, nagy- és kiskereskedelmi szolgáltatások üzemanyaggal és kenőanyaggal kapcsolatosan.
- 36 Hitelkártyák szolgáltatások, terhelő-kártyák szolgáltatások, töltőkártyák szolgáltatások, vásárlásra jogosító kártyák szolgáltatások, személyazonosításra szolgáló kártyák, mint bankkártyák, hitelkártyák, díjkártyák és elektronikus kártyák szolgáltatások, áruvásárlási hitelek szolgáltatások elektronikus tőkeátutalásra és készpénzkiadásra, számlakivonatok kiállítására vonatkozó szolgáltatások és a fentebb említett szolgáltatásokra

vonatkozó pénzügyi analízis, kártyás fizetések lebonyolítása tulajdon-fenntartásos részletvétel, pénzügyi klíring (elszámolóház) szolgáltatások.

37 Gépkocsik karbantartása és javítása, járművek olajozása, gépkocsik tisztítása és polírozása, gépkocsik mosása, gépkocsik rozsdamentesítése, festése, gumiabroncsok szerelése, javítása, járműjavító műhelyek.

43 Vendéglátás (élelmezési) szolgáltatások.

(111) 245.963

(151) 2025.02.12.

(210) M 24 02195

(220) 2024.07.25.

(732) **IMPROVIZUÁL Kft., Budapest (HU)**

(740) Lantos Judit Ügyvédi Iroda, Budapest

(546)



kortársas

(511) 35 Reklámozás; vállalkozások vezetése, szervezése és adminisztrációja; irodai tevékenységek; célzott marketing; hirdetési- és reklámszolgáltatások; kereskedelmi- vagy reklám-célú kiállítások; kereskedelmi vásárok rendezése; közönségszolgálati szolgáltatások; marketing szolgáltatások; online hirdetői tevékenység számítógépes hálózaton; online kiskereskedelmi szolgáltatások letölthető csengőhangokon; online kiskereskedelmi szolgáltatások letölthető digitális zenékhez; online kiskereskedelmi szolgáltatások letölthető és előre rögzített zenékhez és filmekhez; online piactér biztosítása áruk és szolgáltatások eladói és vásárlói részére; rádiós reklámozás; reklámanyagok [röplapok, prospektusok, nyomtatványok, áruminták] terjesztése; reklám-célú forgatókönyvírás; reklámfilmek készítése; reklámlevél szolgáltatás; reklámszövegek írása; reklámszövegek publikálása; reklámterjesztés; szabadtéri reklámozás, hirdetés; szponzorok felkutatása; televíziós reklámozás.

41 Oktatás-nevelés; képzés; szórakoztatás; sport- és kulturális tevékenységek; színházi szórakoztatás; színházi előadások rendezése; színházi ismertető megjelenítése; színházi jegyfoglalási szolgáltatások; színházi előadások vezetése; színházi foglalási szolgáltatások; színházak művészeti vezetése; színházi show-k készítése; szórakoztatás színházi előadások formájában; mozi és színházi szolgáltatások; színházi show-k rendezése; jegyfoglalási szolgáltatások színházi előadásokra; színházjegy foglalási jegyirodai szolgáltatások; előadások rendezése; előadóművészek szolgáltatásai; előadások bemutatása; színházi szolgáltatások; színházi szövegek könyvek kiadása; színházi produkciós szolgáltatások; színházi előadások szervezése; színházi előadások bemutatása; élő zenés színházi előadások; zenei előadás; zenés előadások szervezése; élő előadások készítése; élő zenekari előadások; élő zenei előadások; zenés koncertek; zenés szórakoztatás; zenés szórakoztatás zenekarok által; színdarabok készítése; színdarabok színpadra állítása; színdarabok rendezése vagy bemutatása; nyilvános előadás; nyilvános színpadi előadás; élő nyilvános előadás; show-műsorok készítése; show-műsorok szervezése [impreszariók szolgáltatásai]; stúdiószolgáltatások; színházi produkciók; színpadi díszletek kölcsönzése; szórakoztató rendezvények szervezése és lebonyolítása; dalírás; digitális zene szolgáltatása az interneten [nem letölthető]; elektronikus kiadványszerkesztés; elektronikus könyvek és folyóiratok online publikálása; filmforgalmazás; filmgyártás, kivéve reklámfilmek; filmszínházi előadások, filmbemutatók; forgatókönyvírás; forgatókönyvírás, nem reklám-célra; hangversenyek, koncertek szervezése és lebonyolítása; jegyirodai szolgáltatások [szórakoztatás]; könyvkiadás; kulturális vagy oktatási célú kiállítások szervezése; nem letölthető filmek biztosítása digitális videotár szolgáltatások útján; nem letölthető televízióműsorok biztosítása digitális videotár szolgáltatások útján; nem reklám-célú szövegek publikálása; online elektronikus kiadványok biztosítása, nem letölthető; online nem letölthető képek biztosítása; online, nem letölthető videók biztosítása; rádió- és televízióműsorok készítése; rádiós szórakoztatás; szórakozási, szórakoztatási információk; szórakoztatási

szolgáltatások; televíziós szórakoztatás; videorögzítés; zenei produkciók; zenekarok szolgáltatásai; zeneoktatás; zeneszerzés; nyilvánossághoz közvetítés sugárzással vagy másként; televízióműsorok bemutatása; stúdiószolgáltatások televíziók számára; televíziós stúdió szolgáltatásai; televíziós (műsor) gyártás; televíziós műsortervezés [ütemezés]; televíziós forgatókönyvek írása; élő televízióműsorok készítése; televízióműsorok formátumainak kidolgozása; televízióműsorokkal kapcsolatos információnyújtás; televíziós és mozifilmek készítése; podcastek gyártása; szórakoztatás podcaston keresztül; podcastok létrehozása [írása]; oktatótartalom létrehozása [írása] podcastokhoz; coaching (tréning); mentorálás; gyakorlati képzés (szemléltetés); klubszolgáltatások (szórakoztatás vagy oktatás); személyiségfejlesztő tanfolyamok szervezése; tanfolyamok, képzések szervezése; tanfolyamok szervezése és lebonyolítása; képzési célú előadások szervezése és lebonyolítása; oktatási célú előadások szervezése és lebonyolítása; alkotóműhelyek szervezése és lebonyolítása (képzés); szemináriumok szervezése és lebonyolítása; csapatépítés (oktatás); meet-upok szervezése/tartása; tréningek-workshopok lebonyolítása/tartása; tréninganyagok kidolgozása; konferenciák szervezése és lebonyolítása; önismereti képzés; egészségklub szolgáltatások (egészség és fitness); tanácsadás; üzletviteli tanácsadás.

(111) 245.964

(151) 2025.02.12.

(210) M 24 02201

(220) 2024.07.26.

(732) Zsó-Vet Kft., Érd (HU)

(541) annamed

(511) 35 Állatorvosi cikkekkel kapcsolatos kiskereskedelmi szolgáltatások; állatorvosi készítményekkel kapcsolatos kiskereskedelmi szolgáltatások; gyógyszerészeti, állatgyógyászati és egészségügyi készítményekhez és gyógyászati kellékekhez kapcsolódó kiskereskedelmi szolgáltatások; állatápolásra használt készítményekkel kapcsolatos kiskereskedelmi szolgáltatások.

44 Állategészségügyi szolgáltatások; állatgyógyászati tájékoztatás biztosítása; állatkórházi szolgáltatások; állatkórházak; állatok eledelének adagolásával kapcsolatos szolgáltatások; állatorvosi gyógyszerekkel kapcsolatos információs szolgáltatások; állatorvosi szolgáltatások; állatorvosi szolgáltatásokkal kapcsolatos szaktanácsadás; állatorvosi szolgáltatásokkal kapcsolatos tájékoztatás; állatorvosi tanácsadási szolgáltatások; házikedvencek, kedvtelésből tartott állatok gondozásával kapcsolatos szolgáltatások; interneten keresztül nyújtott állatorvosi tájékoztató szolgáltatások; állatgondozással kapcsolatos tanácsadó szolgáltatások.

(111) 245.965

(151) 2025.02.13.

(210) M 24 02280

(220) 2024.08.01.

(732) Méreg Benjamin Ferenc, Tárnok (HU)

(740) Dr. Czirják-Nagy Ügyvédi Iroda, Szentendre

(546) 

(511) 1 Fotópapír [kémiaileg érzékenyített].

9 Audovizuális és fényképezési eszközök; fényképezési nyomtató berendezések; fényképkészítő eszközök, műszerek; fényképnymatokat készítő berendezések; fényképezési készülékek és eszközök; azonnali képkészítésre szolgáló fényképezőgépek; informatikai és audio-, vizuális, multimédiás és fényképezési készülékek; audiovizuális készülékek, berendezések; fényképnymtatók; fényképezési állványok; fényképezési felszerelések; állványok fényképezőgépekhez; multifunkciós fényképezőgépek; fényképezőgépek, kamerák; fotófülkék; fényképezőgép lencsék; fényképezőgép tokok; fényképezőgép pántok; eldobható fényképezőgépek; digitális fényképezőgépek; egyszer használatos fényképezőgépek; táskák fényképezőgépekhez és fényképezési

felszerelésekhez; eszközök kamerák, fényképezőgépek felszereléséhez; kamera táskák, fényképezőgép táskák; digitális kamerák, fényképezőgépek; digitális kamerák; vízhatlan kameratokok; memóriakártyák kamerákhoz; selfie körfények okostelefonokhoz; okostelefonhoz használt szelfibotok; szelfibotok (kézi egykaros állványok); letölthető kiadványok, publikációk; letölthető alkalmazások mobil eszközökkel történő használatra; mobil alkalmazások; applikációs szoftver; média tartalmak; letölthető elektronikus kiadványok, publikációk; letölthető elektronikus brosrák; videofelvételek; audio felvételek; audiovizuális felvételek; elektronikus folyóiratok; elektronikus könyvek; hangoskönyvek; interaktív elektronikus kiadványok; internetről letölthető digitális könyvek; letölthető média; letölthető oktatási média; felvételek (hangfelvételek); letölthető podcastok; letölthető tanfolyami anyagok; multimédia felvételek; podcastok; videofilmek; szelfi- (önarckép készítő) és fotógépek.

37 Digitális fényképezőgépekhez való akkumulátortöltők bérbeadása; fényképezőgépek és berendezések javítása vagy karbantartása; mozifilm-felvevő kamerák javítása.

39 Kamerakocsik bérbeadása.

40 Nyomatás, fényképészeti és mozgóképes filmkidolgozás; fényképnyomtató gépek és berendezések bérbeadása; fényképnyomtató berendezések bérbeadása; fényképkidolgozó berendezések kölcsönzése; fényképek feldolgozása, fényképkidolgozás; fényképnyomtatás; fényképelőhívás; fényképnyomtatási szolgáltatásokra vonatkozó információk biztosítása; fényképnyomtató berendezések kölcsönzése; fényképészeti képfeldolgozás; fényképek digitális javítása; fényképek CD-re írása, másolása; fényképészeti reprodukciók; fényképkidolgozás; nyomtatási, nyomdai szolgáltatások.

41 Audiovizuális és fényképészeti berendezések és felszerelések bérbeadása; audio-, videó- és multimédiás termékek gyártása, fényképezés; audiovizuális készülékek kölcsönzése; kamerák kölcsönzése; televíziós kamerák kölcsönzése; mozifilm-kamerák bérbeadása, kölcsönzése; audio és videó berendezések kölcsönzése; filmfelvevő gépek és berendezések kölcsönzése; hang- és videofelvevő készülékek kölcsönzése; filmvetítők és tartozékaik kölcsönzése; videokamerák kölcsönzése; videofelvevők kölcsönzése; vetítők kölcsönzése; multimédia publikációk; oktatási és képzési szolgáltatások; online elektronikus kiadványok biztosítása, nem letölthetők; online kiadványok megjelentetése; online, nem letölthető videók biztosítása; online nem letölthető audiotartalmak biztosítása; audio- és vizuális média biztosítása kommunikációs hálózatokon keresztül; képzés, tanítás és oktatás biztosítása; képzés és oktatás; webináriumok szervezése; nyomtatványok és nyomtatott kiadványok megjelentetése; workshopok (képzés) szervezése, lebonyolítása és rendezése; workshopok és szemináriumok rendezése; coaching (tréning); szabadidős rendezvények szervezése; oktatási rendezvények lebonyolítása; kulturális célú rendezvények szervezése; szórakoztató és kulturális rendezvények szervezése; oktatás, tanítás; oktatási és tanítási szolgáltatások; oktatási és tanítási anyagok előállítása és kölcsönzése; oktatási anyagok fejlesztése; oktatási anyagok kiadása; workshopok (képzés) szervezése, lebonyolítása és rendezése; szemináriumok és workshopok (képzés) szervezése és lebonyolítása; kézikönyvek kiadása; oktatási kézikönyvek kiadása; oktatási kézikönyvek fejlesztése; könyvkiadás; szelfi- (önarckép készítő) és fotógépek bérbeadása.

(111) 245.966

(151) 2025.02.12.

(210) M 24 02269

(220) 2024.08.01.

(732) dr. Vereczkey Attila László, Szentendre (HU)

(740) dr. Csiszár Attila, Budapest

(541) REPROSAFE

(511) 44 Ambuláns orvosi ellátás; ápolási szolgáltatások (egészségügyi); ápolói szolgáltatások; betegápolási szolgáltatások; betegek kezeléséhez kapcsolódó egészségügyi ellátási és elemzési szolgáltatások; betegek orvosi kezelésének monitorozására vonatkozó orvosi támogatás nyújtása; betegségek diagnózisának felállítása; DNS szűrés gyógyászati célokra; egészségi állapotfelmérési szolgáltatások; egészségügyi ellátás; egészségügyi ellátással kapcsolatos információs szolgáltatások; egészségügyi felszerelések biztosítása; egészségügyi központok szolgáltatásai [orvosi]; egészségügyi szolgáltatások az emberi test állapotainak kezelésére; egészségügyi

szolgáltatások az emberi test állapotának felméréséhez; egyéni orvosi tanácsadási szolgáltatások páciensek számára; egyéni orvosi vizsgálatok; egyéni orvosi vizsgálatok leleteinek kiadása; emberi spermadonációs szolgáltatások; emberi szövetek elemzése gyógyászati kezeléshez; fizikális vizsgálati szolgáltatások; genetikai vizsgálatok gyógyászati célokra; gyógyászati szolgáltatások, nevezetesen in vitro megtermékenyítés; gyógyászati szolgáltatásokkal kapcsolatos tájékoztatás nyújtása; gyógyászati tájékoztatás az egészségügyi ágazatban; gyógyászati termékekkel kapcsolatos tanácsadási és tájékoztatási szolgáltatások; gyógyszeres kezeléssel kapcsolatos tanácsadás; humán termékenységi kezelési szolgáltatások; in vitro [testen kívüli mesterséges] megtermékenyítési szolgáltatások; klinikák és kórházak által nyújtott gyógyászati kezelési szolgáltatások; klinikák, orvosi rendelők szolgáltatásai; klinikák, rendelőintézetek; köldökzsínórvér eltávolításával, kezelésével és feldolgozásával kapcsolatos orvosi szolgáltatások; köldökzsínórvérbanki szolgáltatások; magánkórházi szolgáltatások; nőgyógyászati szolgáltatások; orvosi berendezésekkel és műszerekkel kapcsolatos tanácsadási szolgáltatások; orvosi diagnosztikai szolgáltatások [tesztelés és elemzés]; orvosi, egészségügyi szolgáltatások biztosítása; orvosi ellátás; orvosi értékelési szolgáltatások; orvosi és egészségügyi szolgáltatások DNS-sel, genetikával és genetikai vizsgálattal kapcsolatban; orvosi eszközök kölcsönzése; orvosi felszerelések, berendezések biztosításával kapcsolatos szolgáltatások; orvosi információk nyújtása; orvosi információs szolgáltatások; orvosi információszolgáltatás; orvosi kezelés megszervezése; orvosi kezelési szolgáltatások; orvosi konzultáció; orvosi laboratóriumi szolgáltatások páciensektől levett minták elemzésével kapcsolatban; orvosi laboratóriumi szolgáltatások páciensektől levett vérminták elemzésével kapcsolatban; orvosi laboratóriumok által nyújtott orvosi elemzési szolgáltatások diagnosztikai és kezelési célokra; orvosi laboratóriumokban történő elemzési szolgáltatások személyek kezeléséhez kapcsolódóan; orvosi műszerekkel kapcsolatos tanácsadási szolgáltatások; orvosi problémákkal kapcsolatos tanácsadó szolgáltatások; orvosi szolgáltatásokkal kapcsolatos tanácsadási szolgáltatások; orvosi szűrővizsgálatok; orvosi tanácsadás; orvosi tanácsadás terhesség terén; orvosi tanácsadási szolgáltatások; orvosi vizsgálatok; orvosi vizsgálatok, analízisek; orvosi vizsgálatok lebonyolítása; orvosok és más egészségügyi szakszemélyzet által nyújtott orvosi ellátás és konzultáció; páciensek tájékoztatása a gyógyszerek adagolásával kapcsolatban; pszichológiai tanácsadás egészségügyi problémák feldolgozására; sebészeti kezelési szolgáltatások; sebészeti műszerek kölcsönzése; sebészeti tanácsadás; személyek kezelését és diagnózisát szolgáló orvosi elemzés; tájékoztatás ápolási szolgáltatásokkal kapcsolatban; tanácsadás egészségügyi problémák pszichológiai kezelésével kapcsolatban; tanácsadás szülés területén; terhességi tesztek; termékenységi kezelés.

(111) 245.967

(151) 2025.02.12.

(210) M 24 02088

(220) 2024.07.15.

(732) Duslo, a.s., Šaľa (SK)

(740) Pintz és Társai Kft., Budapest

(541) MYDASA

(511) 1 Trágyák, műtrágyák, trágyafélék; talajtrágyák, műtrágyák; nitrogénes műtrágyák; többféle tápanyagot tartalmazó trágyák; nitrogént és ként tartalmazó műtrágyák.

(111) 245.968

(151) 2025.02.12.

(210) M 24 02204

(220) 2024.07.26.

(732) dr. Lukács Regina, Szolnok (HU)

(740) dr. Kőkény Zoltán, Tatabánya

(546)



(511) 35 Reklámozás; üzleti menedzsment, szervezés és adminisztráció; irodai munkák; áruk és szolgáltatások engedélyezésének kereskedelmi ügyintézés; értékesítési promóciós szolgáltatások; fogyasztói hűségprogramok igazgatása; hirdetési- és reklámszolgáltatások; hirdetési felület kölcsönzése; kereskedelmi- vagy reklámcélú kiállítások és rendezvények szervezése; kereskedelmi és üzleti kapcsolattartási adatok biztosítása; közönségszolgálati szolgáltatások; piackutatás; közvélemény-kutatás; különböző szakemberek ügyfelekkel való összehozásával kapcsolatos üzleti közvetítői szolgáltatások; marketing koncepciók kidolgozása; online hirdetői tevékenység számítógépes hálózaton; reklámanyagok készítése; reklámterjesztés; utazás és személyszállítás reklámozása, időszaki és idegenforgalmi szállás reklámozása.

39 Szállítás; áruk csomagolása és raktározása; utazásszervezés; idegenvezetés; városnézési és idegenvezetési szolgáltatások; sofőrszolgáltatás; autóbérlés sofőrrel; járművek kölcsönzése és bérbeadása; járműbérléssel kapcsolatos foglalási szolgáltatások; limuzin szolgáltatások; utaskísérő szolgáltatások; utaskísérés megszervezése; utaskísérő szolgáltatások kiskorúaknak; betegkísérés szállítás során; autóbuszos utazás szervezése; autóbuszos személyszállító szolgáltatások; minibuszos szállítási szolgáltatások; repülőtéri shuttle szolgáltatások utasoknak a repülőtéri parkoló és a repülőtér között; szárazföldi, légi és vízi személy- és áruszállítás; közúti, vasúti, légi és vízi [tengeri] utasszállítás szervezése; repülőjegyek sürgősségi pótlásának, cseréjének megszervezése; utazási jegyfoglalási szolgáltatások; utazási jegyeladási szolgáltatások; utazási jegyrendelési szolgáltatások; szállítással kapcsolatos bejelentkezési [check-in] szolgáltatások; kirándulások, egynapos utak és városnéző túrák szervezése; felfedező utak szervezése; utazási ügynökségi szolgáltatások üzleti utakhoz; szállítási szolgáltatások és kirándulások mozgáskorlátozottak számára; elektronikus úton történő, utazás és szállítás tervezésével és foglalásával kapcsolatos tájékoztatás; elektronikus úton történő, utazással és szállítással kapcsolatos tájékoztatás; utazás elektronikus úton történő tervezése, szervezése és lefoglalása; turistavízumok, útlevelek és utazási okmányok beszerzése külföldre utazók számára; turisztikai és utazási információnyújtás; utazási szaktanácsadás; útvonallal kapcsolatos [utazási] tanácsadó szolgáltatások; útvonaltervezéssel kapcsolatos szolgáltatások; menetrenddel kapcsolatos tájékoztatási szolgáltatások; repülőtéri check-in szolgáltatások utasok számára; repülőtéri földi utaskezelési szolgáltatások; forgalommal, közlekedéssel kapcsolatos információs szolgáltatások; járműkölcsönzési ügynökségi szolgáltatások (foglalás); járműkölcsönzésre vonatkozó információk biztosítása; szárazföldi, közúti, vasúti, légi és vízi személy- és áruszállítási szolgáltatások; szárazföldi, közúti, vasúti, légi és vízi személy- és áruszállítási szolgáltatások megszervezése; szárazföldi, közúti, vasúti, légi és vízi személyszállítási szolgáltatások foglalása; körutak, túrák, felfedezőutak, városnézések, egynapos túrák, üdülések, utazások, üzleti utak tervezése, szervezése és lebonyolítása; diákcsoportok túráinak, utazásainak tervezése, szervezése és lebonyolítása; utazási csomagok összeállítása; utazástervezési, -közvetítési, -szervezési és utazási helyfoglalási szolgáltatások; utazással és személyszállítással, utazás és személyszállítás tervezésével és foglalásával kapcsolatos tanácsadás, tájékoztatás; utazásszervezéssel, személyszállítás megszervezésével kapcsolatos ügynökségi szolgáltatások; menetjegyfoglalás; menetjegykiadás.

41 Nevelés; szakmai képzés; szórakoztatás; sport- és kulturális tevékenységek; előadások rendezése; élő előadások szervezése és bemutatása; fordítás és tolmácsolás; forgatókönyvírás; forgatókönyvírás, nem reklámcélra; fotóriportok készítése; idegenvezető túrák levezetése; idegenvezető túrák lebonyolítása kulturális helyszíneken oktatási célokból; jegyirodai szolgáltatások [szórakoztatás]; jegyfoglalás és foglalási szolgáltatások oktatási, szórakoztató és sporttevékenységekhez, illetve -rendezvényekhez; jegyfoglalási szolgáltatások kulturális rendezvényekre; know-how átadása (képzés); konferenciák, kongresszusok szervezése és lebonyolítása; nyelvoktatás szervezése; nyelvoktatási és képzési szolgáltatások; partik tervezése [szórakoztatás]; szabadidős, rekreációs tevékenységek szervezése; szabadidős tevékenységekkel kapcsolatos tájékoztatás; szövegszerkesztés

[kivéve reklámszövegek]; nyelviskolai szolgáltatások.

43 Vendéglátás (ételmezés); időleges szállásadás; utazási irodai szolgáltatások szállásfoglaláshoz; utazási szállásadási információk szolgáltatások és utazási szállásfoglalási ügynökségi szolgáltatások utazók számára; szállásfoglalási szolgáltatások utazók, üdülők számára, időszakos szállásfoglalással kapcsolatos információk, tanácsadási és foglalási szolgáltatások személyesen és az interneten keresztül, online információnyújtás időszakos szállások lefoglalásával kapcsolatban.

(111) 245.969

(151) 2025.02.12.

(210) M 24 02268

(220) 2024.08.01.

(732) Dankáné Nagy Erika, Budapest (HU)

(541) Anyus Kovászos Konyhája

(511) 30 Kovászok; kovász; kenyér, péksütemények és cukrászsütemények; gluténmentes kenyér; gluténmentes pékáruk.

(111) 245.970

(151) 2025.02.12.

(210) M 24 02275

(220) 2024.08.01.

(732) Óbudai Danubia Zenekar Nonprofit Korlátolt Felelősségű Társaság, Budapest (HU)

(740) Siegler Bird & Bird Ügyvédi Iroda, Budapest

(546)  ÚT A ZENÉHEZ

(511) 41 Zenei produkciók; zenekarok szolgáltatásai.

(111) 245.971

(151) 2025.02.12.

(210) M 24 02347

(220) 2024.08.09.

(732) SASVÁRI Kereskedelmi és Szolgáltató Korlátolt Felelősségű Társaság, Esztergom (HU)

(740) Péter Ügyvédi Iroda, Budapest

(546)  AUDIO WORLD
HALLÁSZERELMÉK • ZAJVÉDELMI • HALLÓKÉSZÜLÉKEK

(511) 9 Elemek hallókészülékekhez; adapterek telefonok hallókészülékhez történő csatlakoztatásához.

10 Hallókészülékek; elektromos hallókészülékek; elektronikus hallókészülékek; digitális hallókészülékek; orvosi hallókészülékek; hallókészülékek nagyothallóknak; analóg hallókészülékek; elektromos működésű hallókészülékek; fül adapterek hallókészülékekhez; fülillesztékek mint hallókészülékek részei; hallókészülékek nagyothallók részére [akusztikus segédeszközök]; akusztikus erősítők [hallókészülékek] részlegesen süket személyeknek; fül dugók zajvédelmi célokra; zajszűrő funkcióval rendelkező hallást segítő készülékek.

44 Hallókészülékek beállítása.

(111) 245.972

(151) 2025.02.12.

(210) M 24 02349

(220) 2024.08.09.

(732) Belvedere-bor Kft., Paloznak (HU)

(541) Villa Gyetvai

(511) 33 Alkoholtartalmú italok; alkoholtartalmú készítmények italok készítéséhez.

(111) 245.973

(151) 2025.02.12.

(210) M 24 01529

(220) 2024.05.16.

(732) PQ PARTNERS LIMITED, Nicosia (CY)

(740) György Péter, Budapest

(541) KARPAL FORTE

- (511) 3 Testápolási és szépségápolási készítmények; szappanok és gélek; fürdőkészítmények; bőrápoló készítmények; bőr-, szem- és körömápoló készítmények; kenőcsök, balzsamok [nem gyógyhatású].
- 5 Homeopátiás gyulladáscsökkentő kenőcsök; antiszeptikus kenőcsök; gyógyhatású kenőcsök; bedörzsölő szerek; antibiotikumos kenőcsök; gyulladáscsökkentő kenőcsök; az idegrendszer betegségeinek megelőzésére szolgáló gyógyszerészeti készítmények; idegerősítő szerek; B-vitamin készítmények; vitaminokat tartalmazó étrend-kiegészítők; gyógyszerészeti készítmények; humán étrend-kiegészítők; étrend- és táplálékkiegészítők; hűtőspray-k gyógyászati célokra; gyógyszeres spray-k.
-

(111) 245.974

(151) 2025.02.12.

(210) M 24 02028

(220) 2024.07.08.

(732) Binary Silk Ltd., Cambridge (GB)

(740) Kassai Karola Ügyvédi Iroda, Budapest

(541) FUD

- (511) 9 Letölthető alkalmazások mobil eszközökkel történő használatra; számítógépes szoftverplatformok, rögzített vagy letölthető formában; applikációs szoftver; kommunikációs, hálózatépítő és közösségi hálózati szoftverek; számítógépes szoftverek alkalmazás-programozó interfészekként való használatra (API); letölthető média; számítógépes szoftver-platformok szociális hálózatépítés céljából; alkalmazásszoftverek internetes közösségi hálózatépítő szolgáltatások számára.
- 38 Közösségi hálózatok számára nyújtott csevegőszoba szolgáltatások; adat-, hang-, videó- és multimédia fájlok továbbítása, beleértve a letölthető fájlokat valamint a számítógépes világhálón folyamatosan sugárzott (streaming) fájlokat; peer-to-peer-kommunikáció; telekommunikációs csatlakozások biztosítása egy globális számítógépes hálózathoz vagy adatbázisokhoz; interneten keresztül biztosított audio- vagy video-műsorszórás szolgáltatások; közösségi hálózatok fórumai [chat szobák]; audio-, vizuális és audiovizuális anyagok adatfolyamos sugárzása globális számítógépes hálózaton keresztül; hang, videó és információ továbbítása.
- 41 Internetes adatbázisból származó, online szórakoztatással kapcsolatos információk nyújtása; elektronikus kiadványok megjelentetése; közösségi klubok szolgáltatásai szórakoztatási célokra; online játékszolgáltatások; online szórakoztatás; szerencsejátékok.
- 42 Szoftver mint szolgáltatás [SaaS]; digitális fényképek és videók elektronikus tárolására szolgáló weboldal biztosítása.
- 45 Online közösségi hálózatok szolgáltatásai.
-

(111) 245.975

(151) 2025.02.12.

(210) M 24 02342

(220) 2024.08.08.

(732) Szerencsi Bonbon Kft., Szerencs (HU)

(546)



(511) 30 Csokoládétermékek, csokoládéféleségek, táblás csokoládé termékek, édességek, cukorkák.

(111) 245.976

(151) 2025.02.12.

(210) M 24 02122

(220) 2024.07.18.

(732) Lantos Gábor, Budapest (HU)

(541) bp condo

- (511) 36 Ingatlankezelési szolgáltatások; lakóingatlanokkal kapcsolatos ingatlankezelési szolgáltatások; lakótelepekkel kapcsolatos ingatlankezelési szolgáltatások; vagyongazdálkodás, ingatlankezelés; ingatlan adminisztráció; ingatlan-vagyongazdálkodási szolgáltatások; ingatlanmenedzsment; ingatlannal kapcsolatos ügyletek és szolgáltatások; ingatlanok kezelése és értékelése; ingatlanokhoz kapcsolódó tanácsadási szolgáltatások; ingatlanulajdon vagyongazdálkodás; alkuszi/ügynöki tevékenység; ingatlanokkal kapcsolatos alkuszi szolgáltatások; biztosítási közvetítő szolgáltatás; biztosítással kapcsolatos adminisztráció; biztosítással kapcsolatos tájékoztatás.
- 37 Ingatlanok karbantartása.
- 41 Ingatlankezeléssel kapcsolatos oktatási és képzési szolgáltatások; ingatlankezeléssel kapcsolatos képzés.

(111) 245.977

(151) 2025.02.13.

(210) M 24 02277

(220) 2024.08.01.

(732) SEBŐK Csavar Kereskedelmi és Szolgáltató Korlátolt Felelősségű Társaság, Budapest (HU)

(740) Dr. Cziráj-Nagy Ügyvédi Iroda, Szentendre

(546) 

- (511) 6 Csavaralátétek, alátétgyűrűk fémből; csavaranyák [fémcikkek]; csavaranyák, reteszek és rögzítők fémből; csavarmenettel ellátott fém rögzítőlapok; fém csavaranyák; fém csavaros kampók; fém szemes csavar gyűrűk; bilincsek, szorítók fémből; biztosító alátétek fémből; fém hatlapfejű csavar; fém hatlapfejű csavarok; fémből készült gyűrűs csavarok; fémből készült szemes csavarok; fémből készült táguló csavarhüvelyek csavarok rögzítéséhez; fémből készült U-csavarok; gyűrűs (fejű) csavarok; önmetsző fém csavarok; szárnyas csavarok [rögzítők] fémből; alátétek [fémcikkek]; drót összekötők, rögzítők; fém rögzítőcsapok; fém rögzítőcsavarok; menetes rögzítőelemek fémből; közönséges fém rögzítők; fémből készült rögzítőszögek; fém rögzítőlemezek; fém rögzítőeszközök; fém szegecsek; menetes szegecsek fémből; fém szögek; sarokvasak, szögvasak; bilincsek; drót, huzal; fém kapocsvasak csövek rögzítéséhez; fém tiplik; sarokvasak, szögvasak fémből; fém építőanyagok; fém karabinerek; vasalatok ajtókhoz és ablakokhoz (fém -).
- 7 Szegecselők; szegecselőgépek; szegecselők [elektromos szerszámok]; szerszámok szerszámgépekhez; szerszámgépek; szerszámok, eszközök szerszámgépekhez; fűrószárak; csavarhúzófejek, betétek elektromos csavarhúzókhöz; szögbelövők; vágókorongok gépalkatrészekként; fűróhegyek fűrógépekhez.
- 8 Bitfejes csavarhúzók kéziszerszámokhoz; csavarhúzó bitek kézi működtetésű csavarhúzókhöz; csavarhúzók; csavarhúzók [kéziszerszámok]; szögkiszedők; vágókorongok, vágókerekek [kéziszerszámok]; vágókorongok kézi működtetésű szerszámokhoz; fűrók; fűróbetétek kézi fűrókhöz; fűrók, kézifűrók; fűrófejek, -betétek kézi fűrókhöz.

19 Nem fém építőanyagok.

20 Menetes rudak, nem fémből; önfúró nem fém csavarok; anyacsavarok, csavaranyák, nem fémből; csapok, ékek, nem fémből; csavarok, nem fémből; csavarfej takarók, nem fémből; műanyag fali tiplik; önfúró nem fém tiplik; nem fém önmetsző tiplik; rögzítő dübelek (tiplik), nem fémből; menetes csavarok műanyagból; önmetsző csavarok nem fémből; szemes csavarok, nem fémből; csavarok [nem fémből készült -]; fejes csavarok, nem fémből; menetes csavaranyák, nem fémből; rugós karabinerek, nem fémből; nem fém pántok, vasalatok.

22 Kötőelemek, nem fémből.

35 A következő árukkal kapcsolatos kiskereskedelmi, nagykereskedelmi és internetes kiskereskedelmi szolgáltatások: csavaralátétek, alátétgyűrűk fémből, csavaranyák [fémcikkek], csavaranyák, reteszek és rögzítők fémből, csavarmentel ellátott fém rögzítőlapok, fém csavaranyák, fém csavaros kampók, fém szemes csavar gyűrűk, bilincsek, szorítók fémből, biztosító alátétek fémből, fém hatlapfejű csavar, fém hatlapfejű csavarok, fémből készült gyűrűs csavarok, fémből készült szemes csavarok, fémből készült táguló csavarhüvelyek csavarok rögzítéséhez, fémből készült U-csavarok, gyűrűs (fejű) csavarok, önmetsző fém csavarok, szárnyas csavarok [rögzítők] fémből, alátétek [fémcikkek], drót összekötők, rögzítők, fém rögzítőcsapok, fém rögzítőcsavarok, menetes rögzítőelemek fémből, közönséges fém rögzítők, fémből készült rögzítőszögek, fém rögzítőlemezek, fém rögzítőeszközök, fém szegecsek, menetes szegecsek fémből, fém szögek, sarokvasak, szögvasak, bilincsek, drót, huzal, fém kapocsvasak csövek rögzítéséhez, fém tiplik, sarokvasak, szögvasak fémből, fém építőanyagok, fém karabinerek, vasalatok ajtókhöz és ablakokhoz (fém -), szegecselő, szegecselőgépek, szegecselők [elektromos szerszámok], szerszámok szerszámgépekhez, szerszámgépek, szerszámok, eszközök szerszámgépekhez, fúrószárok, csavarhúzófejek, betétek elektromos csavarhúzókhöz, szögbelövők, vágókorongok gépalkatrészekként, fűróhegyek fűrógépekhez, bitfejes csavarhúzó kéziszerszámokhoz, csavarhúzó bitek kézi működtetésű csavarhúzókhöz, csavarhúzó, csavarhúzó [kéziszerszámok], szögkiszedők, vágókorongok, vágókerekek [kéziszerszámok], vágókorongok kézi működtetésű szerszámokhoz, fúrók, fúróbetétek kézi fúrókhoz, fúrók, kézifúrók, fűrófejek, -betétek kézi fúrókhoz, nem fém építőanyagok, menetes rudak, nem fémből, önfúró nem fém csavarok, anyacsavarok, csavaranyák, nem fémből, csapok, ékek, nem fémből, csavarok, nem fémből, csavarfej takarók, nem fémből, műanyag fali tiplik, önfúró nem fém tiplik, nem fém önmetsző tiplik, rögzítő dübelek (tiplik), nem fémből, menetes csavarok műanyagból, önmetsző csavarok nem fémből, szemes csavarok, nem fémből, csavarok [nem fémből készült -], fejes csavarok, nem fémből, menetes csavaranyák, nem fémből, rugós karabinerek, nem fémből, nem fém pántok, vasalatok, kötőelemek, nem fémből.

(111) 245.978

(151) 2025.02.12.

(210) M 23 02275

(220) 2023.08.28.

(732) CLT-UFA S.A., Luxembourg (LU)

(740) Danubia Szabadalmi és Jogi Iroda Kft., Budapest

(541) Moziklub

(511) 9 Adatfeldolgozó készülékek, berendezések; adatkészletek, rögzített vagy letölthető formában; audio interfészek; audio keverők; audiovizuális tanítási eszközök; audiovizuális vevőkészülékek; CD-lejátszók; CD-ROM-ok; digitális fényképeretek; digitális jelek; digitális könyvolvasók; diktafonok; DVD-lejátszók; elektromos és elektronikus effekt egységek hangszerekhez; elektromos kommutációs készülékek; elektronikus interaktív táblák; elektronikus kijelzőtáblák; elektronikus kotta, letölthető; érmével működő mechanizmusok televíziókészülékekhez; exponált fűrnék; exponált röntgenfilmek; fejhallgatók (1); fejhallgatók (2); fejhallgatók videojátékokhoz; fejre csatolható kijelzők gépjárművekhez; fejre helyezhető videó megjelenítő berendezések; fekete dobozok [adatrögzítők]; fényképészeti diaposzítívok; filmfelvevő készülékek, berendezések; filmvágó készülékek; hajlékonylemezek, flopilemezek; hangátvitelre szolgáló készülékek; hangfelvétel-hordozók; hanglemezek; hanglokalizáló eszközök; hangreprodukáló készülékek; hangrögzítő, hangfelvevő készülékek; hangrögzítő szalagok; hangszerek digitális; interfészirányítói mint audiointerfészek; hangszerók,

hangosbmondók, megafonok; hangszórószekrények, hangszóródobozok; hangvezetők, hangcsatornák; hologramok; hordható videokijelző monitorok; hordozható hangszórók; hordozható médialejtszók; humanoid robotok kommunikációs és tanulási funkciókkal emberek segítésére és szórakoztatására; humanoid robotok mesterséges intelligenciával, tudományos kutatáshoz; interaktív érintőképernyős terminálok; interkommunikációs berendezések, készülék; jelzőcsengők; jelzősípok; jukeboxok [háttértároló eszközök] számítógépekhez; kamera filterek; képernyővédők mobiltelefonokhoz; kézi adó-vevők [walkie-talkie készülékek]; kézi elektronikus szótárak; kézi számítógépek [PDA]; kompakt lemezek, CD-k [audiovideo]; lemezek akkumulátorokhoz; lemezejtszók; lemezejtszótűk cseréjére szolgáló készülékek; lemezmeghajtók számítógépekhez; letölthető elektronikus kiadványok, publikációk; letölthető képfájlok; letölthető, nem helyettesíthető tokenekkel (NFT) hitelesített digitális fájl; letölthető számítógépes játékszoftverek; letölthető zenefájlok; logok, hajósebesség mérő műszerek; mágneses adathordozók; mágneses huzalok, mágnes huzalok; mágneslemezek; mágnesszalag-egységek számítógépekhez; mágnesszalagok; magnetofonok; magnók [kazetták lejátszásához]; megafonok; memóriakártyák videojáték-gépekhez; mikrofonok; modemek; monitorok [számítógép hardver]; monitorok [számítógép programok]; műholdak tudományos célokra; műholdas navigációs készülékek; műholdkereső mérőműszerek; nagyfrekvenciás készülékek; optikai adathordozók; optikai lemezek; radar készülékek; rádiókészülékek; rádiótávíró készülékek; rádiótelefon készülékek; rajzfilmek; rajzgépek; számítógépek; számítógépes hálózati routerek; számítógépes hardver; számítógépes játékszoftverek, rögzített; számítógépes képernyővédő szoftverek, rögzített vagy letölthető; számítógépes programok [letölthető szoftverek]; számítógépes programok, rögzített (1); számítógépes programok, rögzített (2); számítógépes szoftveralkalmazások, letölthető; számítógépes szoftverplatformok, rögzített vagy letölthető formában; számítógéphez kialakított perifériák; számítógép interfészek; számítógép memória eszközök; számlálók, mérőműszerek; szavazógépek; távadók, transzmitterek [távközlés] (1); távadók, transzmitterek [távközlés] (2); távirányító készülékek; távirógépek; táviró huzalok; táviró készülékek; TV-készülékek; tv-súgó gépek; USB pendrive-ok; üzenetrögzítők; vágóberendezések mozifilmekhez; vetítógépek; vetítívásznak; vezetékcsatornák, kábelcsatornák [elektromosság]; vezetékek, elektromos; vezeték nélküli hordozható nyomtatók laptopokhoz és mobil eszközökhöz; vezeték nélküli mikrofonok hangszóróval; videokamerák; videokazetták (1); videokazetták (2); videoképernyők; videó keverőpultok; videomagnók, képmagnók; videotelefonok; videovetítők, projektorok; zenegépek [jukeboxok].

35 Adatindexek összeállítása kereskedelmi vagy reklámcéllal; adatkutatás számítógépes fájlokban; adatok frissítése és karbantartása számítógépes adatbázisokban; ajándék-nyilvántartási szolgáltatások; árosszehasonlító szolgáltatások; árubemutató; áruk bemutatása kommunikációs médiában, kiskereskedelmi célokból; áruk és szolgáltatások promóciója sportesemények szponzorálásával; célzott marketing; divatbemutatók szervezése promóciós célokból; értékesítési promóciós szolgáltatások; gazdasági előrejelzések; gazdasági versennyel kapcsolatos információszerzési szolgáltatások; hirdetési- és reklámszolgáltatások; hirdetési felület kölcsönzése; hirdetőtáblák bérbeadása [reklámtáblák]; honlapforgalom optimalizálása; információk számítógépes adatbázisokba való gyűjtése; információk számítógépes adatbázisokba való rendezése; kereskedelmi és üzleti kapcsolattartási adatok biztosítása; kereskedelmi információ és tanácsadás fogyasztóknak [fogyasztói tanácsadás]; kereskedelmi információs ügynökségek; kereskedelmi közvetítői szolgáltatások; kereskedelmi tranzakciók tárgyalása és megállapodások kötése harmadik fél számára; kereskedelmi- vagy reklám célú kiállítások; kereskedelmi- vagy reklám célú vásárok szervezése; keresőmotor-optimalizálás reklámozás céljából; kommunikáció átírása [irodai funkciók]; közönségkapcsolati kommunikációs stratégiára vonatkozó tanácsadás; közönségszolgálati szolgáltatások; közvélemény-kutatás; kutatások ügyletekkel kapcsolatban; manöken/modell közvetítés reklám- vagy kereskedelmi célból; marketing szolgáltatások; médiakapcsolati szolgáltatások; nyilvántartásokban tárolt adatok frissítése és karbantartása; online hirdetői tevékenység számítógépes hálózaton; online kiskereskedelmi szolgáltatások letölthető csengőhangokhoz; online kiskereskedelmi szolgáltatások letölthető digitális zenékhez; online kiskereskedelmi szolgáltatások letölthető és előre rögzíthető zenékhez és filmekhez; online piactér biztosítása áruk és szolgáltatások eladói és vásárlói részére; outsourcing szolgáltatások [üzleti segítségnyújtás]; Pay Per Click (PPC) hirdetés; piaci információszerzési szolgáltatások biztosítása; piaci

tanulmányok; piackutatás; rádiós reklámozás; reklámanyag frissítése; reklámanyagok kölcsönzése; reklámanyagok [röplapok, prospektusok, nyomtatványok, áruminták] terjesztése; reklám-célú forgatókönyvírás; reklámszervezők tervezése és formatervezése; reklámfilmek készítése; reklámidő kölcsönzése kommunikációs médiában; reklámkommunikációs stratégiára vonatkozó tanácsadás; reklámlevél szolgáltatás; reklámszövegek írása; reklámszövegek publikálása; reklámterjesztés; reklámügynökségek, hirdetési ügynökségek; sajtófigyelés; statisztikák összeállítása; szabadtéri reklámozás, hirdetés (1); szabadtéri reklámozás, hirdetés (2); számítógépes fájlkezelés, adatkezelés; szponzorok felkutatása; szövegszerkesztés; telemarketing szolgáltatások; teleshop műsorok gyártása; televíziós reklámozás; televíziós vásárlási műsorok készítése; üzleti értékelés; üzleti információk; üzleti információk nyújtása weboldalon keresztül; üzleti konzultációs szolgáltatások; üzleti közvetítési szolgáltatások potenciális magánbefektetők és tőkét igénylő vállalkozások összehozásával kapcsolatosan; üzleti menedzsment előadóművészek részére; üzleti szerződések tárgyalása másik fél megbízásából; üzleti tájékoztatás, információnyújtás; üzleti vizsgálatok, kutatások; üzletszervezési és üzletvezetési tanácsadás; üzletszervezéssel kapcsolatos konzultáció; üzletvezetési konzultáció; üzletvezetési tanácsadási szolgáltatások; üzletvitel szabadúszó szolgáltatók részére; vállalati kommunikációs szolgáltatások; vásárlási megrendelések ügyintézés; webindexelés kereskedelmi vagy reklám célokra.

38 Digitális fájlok továbbítása; elektronikus hirdetőtábla szolgáltatás [távközlési szolgáltatás]; elektronikus levelezés, e-mail; felhasználói hozzáférés biztosítása számítógépes világhálókhöz; globális számítógépes hálózatokhoz való hozzáférési idő biztosítása; hangposta szolgáltatások; hírügynökségek; információszolgáltatás távközlési ügyekben; internetes fórumok biztosítása; kábeltelevíziós műsorszórás; kommunikáció száloptikás hálózatok segítségével; kommunikáció számítógép terminálokkal; közösségi hálózatok fórumai [chat szobák]; mobiltelefonos kommunikáció; modemek kölcsönzése; műholdas átvitel; nagysebességű adatátvitel; rádióadás; rádiós kommunikáció; távkonferencia szolgáltatás; távközlési berendezések kölcsönzése; távközlési csatornák biztosítása távvásárláshoz; távközlési útválasztás és csomópont szolgáltatások (beszélgetésterelés és összeköttetés); telefon- és mobiltelefon szolgáltatások (1); telefon- és mobiltelefon szolgáltatások (2); telekommunikációs csatlakozások biztosítása egy globális számítógépes hálózathoz; televíziós műsorszórás, közvetítés; üdvözlőkártyák továbbítása online; üzenetek és képek továbbítása számítógépek segítségével; üzenetek küldése; vezeték nélküli műsorterjesztés; videokonferencia szolgáltatások; video on-demand közvetítések.

41 Audioberendezések kölcsönzése; cosplay szórakoztató rendezvények szervezése; dalírás; digitális zene szolgáltatása az interneten [nem letölthető]; diszkók szolgáltatásai; divatbemutatók szervezése szórakoztatási célokból; éjszakai klubok; elektronikus kiadványszerkesztés; elektronikus könyvek és folyóiratok online publikálása; előadóművészek szolgáltatásai; élő előadások bemutatása; fényképészet; filmek feliratozása; filmforgalmazás; filmgyártás, kivéve reklámfilmek; filmrendezés, a reklámfilmek kivételével; filmstúdiók; filmszínházi előadások, filmbemutatók; forgatókönyvírás; forgatókönyvírás, nem reklám-célra; fotóriportok készítése; hangfelvételek kölcsönzése; hangmérnöki szolgáltatások rendezvényekhez; hangversenyek, koncertek szervezése és lebonyolítása; helyfoglalás show-műsorokra; jelbeszéd fordítása; karaoke szolgáltatás nyújtása; klubszolgáltatások [szórakoztatás vagy oktatás]; konferenciák szervezése és lebonyolítása; kongresszusok szervezése és lebonyolítása; könyvkiadás; kulturális vagy oktatási célú kiállítások szervezése; lemezlovas [DJ] szolgáltatások; mentorálás; mikrofilmzés; mozifilmek kölcsönzése; művészeti alkotások bérbeadása; művészeti galériák által nyújtott kulturális, oktató és szórakoztató szolgáltatások; nem letölthető filmek biztosítása digitális videotár szolgáltatások útján; nem letölthető televízióműsorok biztosítása digitális videotár szolgáltatások útján; nem reklám-célú szövegek publikálása; nyereményjátékok működtetése; oktatás biztosítása; oktatási információk szolgáltatások; online elérhető elektronikus publikációk, nem letölthetők; online, nem letölthető videók biztosítása; partik tervezése [szórakoztatás]; rádió- és televízióműsorok készítése; rádiós szórakoztatás; riporter szolgáltatások; show-műsorok készítése; show-műsorok szervezése [impresszáriák szolgáltatásai]; stúdiószolgáltatások; szabadidős tevékenységekkel kapcsolatos tájékoztatás, számítógépes hálózatról online biztosított játékszolgáltatások; szépségversenyek szervezése; szimpóziumok szervezése és lebonyolítása; színházi produkciók; szinkronizálás; színpadi díszletek kölcsönzése (1); színpadi díszletek kölcsönzése (2); szórakozási,

Nemzeti lajstromozott védjegyek

szórakoztatási információk; szórakoztatási szolgáltatások; szövegszerkesztés [kivéve reklámszövegek]; televíziós szórakoztatás; varieté-előadások bemutatása; videofelvevők kölcsönzése; videokamerák kölcsönzése; videorögzítés; videoszalagok kölcsönzése; videoszalagok vágása; videoszerkesztési szolgáltatások eseményekhez; világítástechnikai szolgáltatások eseményekhez; világítóberendezések kölcsönzése színházak vagy televíziós stúdiók részére; zenei produkciók; zenekarok szolgáltatásai; zeneszerzés.

(111) 245.979

(151) 2025.02.12.

(210) M 24 02351

(220) 2024.08.09.

(732) **InterEnergy Holding Projektfejlesztési Korlátolt Felelősségű Társaság, Budapest (HU)**

(740) dr. V. Nagy Adrienn Ügyvédi Iroda, Budapest

(546)



(511) 5 Gyógyszerészeti, gyógyászati és állatgyógyászati készítmények; egészségügyi készítmények gyógyászati használatra; gyógyászati vagy állatgyógyászati használathoz adaptált diétás élelmiszerek és anyagok, bébiételek; étrend-kiegészítők emberek és állatok számára; tapaszok, kötszeranyagok; fogtömő anyagok és fogászati mintázóanyagok; fertőtlenítőszeres; kártékony állatok irtására szolgáló készítmények; gombaölő szerek (fungicidek), gyomirtó szerek (herbicidek).

(111) 245.980

(151) 2025.02.12.

(210) M 24 02348

(220) 2024.08.09.

(732) **Vafelidi Vendéglátó Kft., Balatonakarattya (HU)**

(740) Mihalics Ügyvédi Iroda, Budapest

(546)



(511) 43 Bisztró [büfé] szolgáltatások; éttermi szolgáltatások.

(111) 245.981

(151) 2025.02.12.

(210) M 24 02091

(220) 2024.07.15.

(732) **Hangzhou Maxge Intelligent Electric Co., Ltd., Hangzhou City, Zhejiang Province (CN)**

(740) SBGK Ügyvédi Iroda, Budapest

(546)

GÉBLER

(511) 9 Fotovoltaikus inverterek; fotovoltaikus modulok; fotovoltaikus készülékek és berendezések napenergia előállítására; napelemek; töltőállomások elektromos járművekhez; inverterek [villamos energia]; elektromos

kapcsolók; félvezető eszközök; túlfeszültség-védők; transzduktorok; biztosítékok; elektromos aljzatok; áramkör-megszakítók.

(111) 245.982

(151) 2025.02.12.

(210) M 24 02006

(220) 2024.07.05.

(732) Easylink Kft., Budapest (HU)

(541) easylink

(511) 9 Vállalati erőforrás-tervező [ERP] szoftverek; irodai és üzleti alkalmazások; könyvelőszoftverek; pénzügyi menedzsment szoftverek; számítógépes programok projektmenedzsmenthez.

(111) 245.983

(151) 2025.02.12.

(210) M 24 02278

(220) 2024.08.01.

(732) Kalán Tamás, Nyíregyháza (HU)

(740) Dr. Czirják-Nagy Ügyvédi Iroda, Szentendre

(541) KalaN

(511) 18 Táskák, kézitáskák; hátizsák, hátitáska; táskák sportruházathoz.

25 Férfi, női és gyermek ruházat; ruházati cikkek; kézmelegítők [ruházat]; ruházat sportoláshoz; kesztyűk [ruházat]; hajszalagok [ruházat]; övek [ruházat]; fejfedők [kalapárúk]; sapkák; sálak; kabátok, dzsekik; fehérmű; alsóruházat, fehérműk; zoknik; zoknik és harisnyák; lábbelik.

35 Ruházati kiegészítőkkel kapcsolatos kiskereskedelmi szolgáltatások; ruházati cikkek és ruházati kiegészítők értékesítésével kapcsolatos kiskereskedelmi szolgáltatások; kiskereskedelmi csomagküldő szolgáltatások ruházati kiegészítőkkel kapcsolatban; a következő árukkal kapcsolatos kiskereskedelmi, nagykereskedelmi és internetes kiskereskedelmi szolgáltatások: ékszerárúk, ékszercikkek, bevásárló szatyor, táska, táskák, kézitáskák, hátizsák, hátitáska, táskák sportruházathoz, férfi, női és gyermek ruházat, ruházati cikkek, kézmelegítők [ruházat], ruházat sportoláshoz, kesztyűk [ruházat], hajszalagok [ruházat], övek [ruházat], fejfedők [kalapárúk], sapkák, sálak, kabátok, dzsekik, fehérmű, alsóruházat, fehérműk, zoknik, zoknik és harisnyák, lábbelik.

(111) 245.984

(151) 2025.02.12.

(210) M 24 02120

(220) 2024.07.17.

(732) Egis Gyógyszergyár Zrt., Budapest (HU)

(740) dr. Béres Evelin Erzsébet, Budapest

(546) ДОПЕГИТ

(511) 5 Gyógyszerkészítmények ember- és állatgyógyászati célokra, diagnosztikai készítmények, gyógyszerkülönlegességek.

(111) 245.985

(151) 2025.02.12.

(210) M 24 02279

(220) 2024.08.01.

(732) Develon Hungary Szolgáltató Korlátolt Felelősségű Társaság, Budapest (HU)

(740) Dr. Czirják-Nagy Ügyvédi Iroda, Szentendre

(546)  **HOME
INFO**

- (511) 6 Fém burkolóanyagok; fémáru építéshez; vasáru építéshez; fémből készült építési és szerkezeti anyagok és elemek.
- 8 Kéziszerszámok és kézi eszközök anyagmegmunkáláshoz, építéshez, javításhoz és karbantartáshoz.
- 9 Letölthető kiadványok, publikációk; letölthető alkalmazások mobil eszközökkel történő használatra; mobil alkalmazások; applikációs szoftver; média tartalmak; letölthető elektronikus kiadványok, publikációk; letölthető elektronikus brosúrák; videofelvételek; audio felvételek; audiovizuális felvételek; elektronikus folyóiratok; elektronikus könyvek; hangoskönyvek; interaktív elektronikus kiadványok; internetről letölthető digitális könyvek; letölthető média; letölthető oktatási média; felvételek (hangfelvételek); letölthető podcastok; letölthető tanfolyami anyagok; multimédia felvételek; podcastok; videofilmek.
- 11 Szaniterárúk; szaniterék; szaniter berendezések; szaniter szerelvények; világítások: lámpások világításra; lámpák; berendezések központi fűtéshez; fűtőkészülékek és -berendezések; kandallók; világítástechnikai szerelvények építészeti használatra.
- 16 Reklámplakátok; reklámbrosúrák; reklámkiadványok; szakmai magazinok; nyomtatott folyóiratok, magazinok; ajándék utalványok, vásárlási utalványok: könyvek; közlemények, kiadványok; oktató jellegű kiadványok; nyomtatott oktatási anyagok; grafikai nyomatok; nyomtatott anyagok oktatási célokra; nyomtatott kézikönyvek; bevásárló szatyor, táska; tollak; írószerek; írószertartók; papír-írószer áruk; mappák; naptárak; nyomtatott publikációk; oktatási és képzési anyagok; könyvecskék, brosúrák; tanítási és oktatási anyagok (kivéve készülékek, berendezések); szakkönyvek, kézikönyvek; kézikönyvek [útmutatók]; oktatási kézikönyvek; oktató anyagok (kézikönyvek); jegyzetfüzetek; jegyzetöbök, jegyzetfüzetek.
- 19 Műanyag építőanyagok; üveg építőanyagok; beton építőanyagok; fa építőanyagok; terméskő építőanyagok; nem fém építőanyagok; nem fém burkolóanyagok; nem fémből készült építési és szerkezeti anyagok és elemek.
- 20 Hirdető-, reklámtáblák; bútorok; bútorszerelvények, nem fémből; elválasztófalak, paravánok; székek [ülések].
- 21 Vázák.
- 24 Textilek lakberendezéshez; textilek, textíliák lakberendezéshez.
- 35 Beszerzéssel kapcsolatos tanácsadás; hirdetési- és reklámszolgáltatások, valamint a hozzájuk kapcsolódó tanácsadás; kereskedelmi információk és tanácsadás ügyfelek számára [ügyféltanácsadó üzlet]; kereskedelmi információ és tanácsadás fogyasztók számára termékek és szolgáltatások kiválasztásával kapcsolatban; kereskedelmi információ és tanácsadás fogyasztóknak [fogyasztói tanácsadás]; reklámozáshoz kapcsolódó konzultációs, tanácsadási szolgáltatások; reklámterjesztés; reklámok előkészítése; reklámok készítése; reklámozás bannerekkel; reklámozási szolgáltatások; marketing szolgáltatások; promóciós marketing; marketing információk; partnerprogram-marketing; reklám és marketing; üzleti promóció; eladási, értékesítési promóciók; kereskedelmi promóciós szolgáltatások; promóciós szolgáltatások; kereskedelmi vásárok promóciója; értékesítési promóciós szolgáltatások; promóciós, reklám célú árubemutatók; merchandising szolgáltatások; üzleti merchandising kijelző szolgáltatások; hirdetés magazinokban; bemutatói szolgáltatások értékesítéshez; üzleti bemutatók megszervezése; bemutató [promóciós/reklámozási célokra]; termékek nyilvános bemutatásával kapcsolatos szolgáltatások; vállalatok, ezek áruinak és szolgáltatásainak bemutatása az interneten; mások áruinak és szolgáltatásainak marketingje; mások áruinak és szolgáltatásainak reklámozása promóciós rendezvényeken; mások áruinak és szolgáltatásainak promóciója kuponok osztásával; mások áruinak és szolgáltatásainak reklámozása kedvezménykártya-programokkal; kereskedelmi rendezvények szervezése és lebonyolítása; kereskedelmi és reklám célú rendezvények szervezése; üzleti bemutatók, rendezvények lebonyolítása; rendezvények, kiállítások, vásárok és bemutatók szervezése kereskedelmi, promóciós és reklámozási célokra; kereskedelmi bemutatók [kiállítások] és vásárok lebonyolítása, szervezése és rendezése kereskedelmi- és reklám célokra; kereskedelmi kiállítások szervezése és lebonyolítása; kereskedelmi- vagy reklám célú kiállítások és rendezvények szervezése; kereskedelmi vásárok és kiállítások szervezése; kiállítások és kereskedelmi vásárok

megszervezése kereskedelmi és reklámozási célokra; üzleti célú kiállítások szervezése és lebonyolítása; reklám-célú rendezvények szervezése és lebonyolítása; kertészeti termékekkel kapcsolatos kiskereskedelmi szolgáltatások; kertészeti termékekkel kapcsolatos nagykereskedelmi szolgáltatások; a következő árukkal kapcsolatos kiskereskedelmi, nagykereskedelmi és internetes kiskereskedelmi szolgáltatások: fém burkolóanyagok, fémáru építéshez, vasáru építéshez, fémből készült építési és szerkezeti anyagok és elemek, kéziszerszámok és kézi eszközök anyagmegmunkáláshoz, építéshez, javításhoz és karbantartáshoz, letölthető kiadványok, publikációk, letölthető alkalmazások mobil eszközökkel történő használatra, mobil alkalmazások applikációs szoftver, média tartalmak, letölthető elektronikus kiadványok, publikációk, letölthető elektronikus brosúrák, videofelvételek, audio felvételek, audiovizuális felvételek, elektronikus folyóiratok, elektronikus könyvek, hangoskönyvek, interaktív elektronikus kiadványok, internetről letölthető digitális könyvek, letölthető média, letölthető oktatási média, felvételek [hangfelvételek], letölthető podcastok, letölthető tanfolyami anyagok, multi-média felvételek, podcastok, videofilmek, szaniterárúk, szaniterak, szaniter berendezések, szaniter szerelvények, világítások, lámpások világításra, lámpák, berendezések központi fűtéshez, fűtőkészülékek és -berendezések, kandallók, világítástechnikai szerelvények építészeti használatra, reklámplakátok, reklámbrosúrák, reklámkiadványok, szakmai magazinok, nyomtatott folyóiratok, magazinok, ajándék utalványok, vásárlási utalványok, könyvek, közlemények, kiadványok, oktató jellegű kiadványok, nyomtatott oktatási anyagok, grafikai nyomatok, nyomtatott anyagok oktatási célokra, nyomtatott kézikönyvek, bevásárló szatyor, táska, tollak, írószerak, írószerak tartók, papír-írószer árúk, mappák, naptárak, nyomtatott publikációk, oktatási és képzési anyagok, könyvecskék, brosúrák, tanítási és oktatási anyagok [kivéve készülékek, berendezések], szakkönyvek, kézikönyvek, kézikönyvek [útmutatók], oktatási kézikönyvek, oktatási anyagok [kézikönyvek], jegyzetfüzetek, jegyzetömbök, jegyzetfüzetek, műanyag építőanyagok, üveg építőanyagok, beton építőanyagok, fa építőanyagok, terméskő építőanyagok, nem fém építőanyagok, nem fém burkolóanyagok, nem fémből készült építési és szerkezeti anyagok és elemek, hirdető-, reklámtáblák, bútorok, bútorszerelvények, nem fémből, elválasztófalak, paravánok, székek [ülések], vázák, textilek lakberendezéshez, textilek, textíliák lakberendezéshez.

36 Ingatlanokhoz kapcsolódó tanácsadási szolgáltatások; ingatlanok vásárlásával kapcsolatos szaktanácsadás; ingatlantanácsadás; ingatlanpiaccal kapcsolatos információnyújtás; ingatlanvagyonnal kapcsolatos információnyújtás.

37 Építkezéshez kapcsolódó információszolgáltatás; építkezéshez kapcsolódó konzultáció; építkezési szaktanácsadás; építési tanácsadó szolgáltatások; épületek átépítésével kapcsolatos tanácsadási szolgáltatások; épület-automatizálási berendezések üzembe helyezéséhez kapcsolódó tanácsadás; épületek és más szerkezetek építésével kapcsolatos tanácsadó szolgáltatások; épületek javításával kapcsolatos tanácsadási szolgáltatások; épületek karbantartásával kapcsolatos tanácsadási szolgáltatások; épületek lebontásához kapcsolódó tanácsadó szolgáltatások; épületfelújítással kapcsolatos tanácsadási szolgáltatások; kiállítási standok, emelvények és bódék építése és felállítása; építőipari szolgáltatások; építőiparral kapcsolatos információk nyújtása; építőipari szaktanácsadási és tájékoztatói szolgáltatások.

41 Belsőépítészet oktatása; magazinok kiadása; magazinok multimédiás megjelentetése; könyvek és magazinok megjelentetése; elektronikus formátumú magazinok megjelentetése az interneten; magazinok, folyóiratok és újságok multimédiás megjelentetése; éves oktatási konferencia szervezése; képzési célú gyűlések, szakmai konferenciák szervezése; képzéssel kapcsolatos konferenciák rendezése; kereskedelemmel kapcsolatos konferenciák rendezése; kereskedelmi célú gyűlések, szakmai konferenciák szervezése; kereskedelmi, szakmai és üzleti konferenciák szervezése és lebonyolítása; kereskedelmi, szakmai konferenciák szervezése; konferencia szolgáltatások; konferenciák és szemináriumok szervezése és lebonyolítása; konferenciák, kongresszusok, szimpóziumok szervezése és lebonyolítása; konferenciaszervezés; találkozók és konferenciák szervezése; szabadidős rendezvények szervezése; szórakoztató rendezvények szervezése és lebonyolítása; képzési célú kiállítások szervezése és lebonyolítása; képzési célú kiállítások, bemutatók szervezése; oktatási célú kiállítások, bemutatók szervezése; workshopok és szemináriumok rendezése; workshopok [képzés] szervezése, lebonyolítása és rendezése; szemináriumok és workshopok [képzés] szervezése és lebonyolítása; építőiparral kapcsolatos ifjúsági képzési programok szervezése; multimédia publikációk; oktatási és képzési szolgáltatások; online

elektronikus kiadványok biztosítása, nem letölthető; online kiadványok megjelentetése; online, nem letölthető videók biztosítása; online nem letölthető audiotartalmak biztosítása; audio- és vizuális média biztosítása kommunikációs hálózatokon keresztül; képzés, tanítás és oktatás biztosítása; képzés és oktatás; webináriumok szervezése; nyomtatványok és nyomtatott kiadványok megjelentetése; workshopok [képzés] szervezése, lebonyolítása és rendezése; coaching [tréning]; oktatási rendezvények lebonyolítása; kulturális célú rendezvények szervezése; szórakoztató és kulturális rendezvények szervezése; oktatás, tanítás; oktatási és tanítási szolgáltatások; oktatási és tanítási anyagok előállítás és kölcsönzése; oktatási anyagok fejlesztése; oktatási anyagok kiadása; kézikönyvek kiadása; oktatási kézikönyvek kiadása; oktatási kézikönyvek fejlesztése; könyvkiadás.

42 Lakberendezési tanácsadás; lakberendezési szolgáltatások (épületbelső); tervezési szolgáltatások lakberendezéssel kapcsolatban; műszaki tanácsadás a lakberendezés terén; színek, festékek és bútorok kombinálásával kapcsolatos lakberendezési információs szolgáltatások; színek, festékek és bútorok harmonizálásával kapcsolatos lakberendezési információs szolgáltatások; belsőépítészeti tervezés; belsőépítészeti szolgáltatások; belsőépítészeti tervezések; üzletek belsőépítészeti kialakítása; kereskedelmi belsőépítészeti tervezés; belsőépítészeti tervezéssel kapcsolatos szaktanácsadás; belsőépítészeti tervezési szolgáltatások kiskereskedőknek; belsőépítészettel kapcsolatos konzultációs szolgáltatások; belsőépítészettel kapcsolatos tanácsadási szolgáltatások; belsőépítészeti információkat tartalmazó weboldal biztosítása; belsőépítészeti tervezési szolgáltatások boltok számára; belsőépítészeti tervezési szolgáltatások butikok számára; tanácsadás a függönyök kiválasztásával kapcsolatban [belsőépítészeti]; tanácsadás a bútorszövetek kiválasztásával kapcsolatban [belsőépítészeti]; belsőépítészeti tervező szolgáltatások, információnyújtás és tanácsadás; feng shui elveket alkalmazó belsőépítészeti szolgáltatások; tanácsadás bútorok takaróhuzatainak/védőhuzatainak kiválasztásával kapcsolatban [belsőépítészeti]; műszaki tervezés; vizuális tervezés; építészeti tervezés; mérnöki tervezés; grafikai szolgáltatások; grafikai tervezés; internetes platform készítése elektronikus kereskedelemhez; e-kereskedelmi felületek fenntartása az interneten.

44 Kerttervezés; kertgondozás; kertészi és kertészeti szolgáltatások.

(111) 245.986

(151) 2025.02.12.

(210) M 24 02114

(220) 2024.07.17.

(732) Szűcs Kornél Balázs, Debrecen (HU)

(740) Dr. Szűcs Péter Ügyvédi Iroda, Debrecen

(541) Academy Gyros

(511) 43 Vendéglátás (élelmezés).

(111) 245.987

(151) 2025.02.12.

(210) M 24 02276

(220) 2024.08.01.

(732) Vuelta Kft., Budapest (HU)

(546) 

(511) 41 Kulturális, szórakoztatási és sport célú rendezényszervezés.

(111) 245.988

(151) 2025.02.12.

(210) M 24 02203

(220) 2024.07.26.

(732) Zsó-Vet Kft., Érd (HU)

(546) **cannagis***

(511) 5 Állatgyógyászati készítmények; étrend- és táplálékkiegészítők.

(111) 245.989

(151) 2025.02.12.

(210) M 24 02115

(220) 2024.07.17.

(732) Nagy Dóra, Szigetszentmiklós (HU)

(546) **fedora**
beachwear

(511) 25 Ruházati cikkek, cipők, fejfedők.

(111) 245.990

(151) 2025.02.12.

(210) M 24 02029

(220) 2024.07.08.

(732) Pharmacoidea Kft., Szeged (HU)

(541) Mentalfitol

(511) 5 Gyógyszerészeti, gyógyászati és állatgyógyászati készítmények; egészségügyi készítmények gyógyászati használatra; gyógyászati vagy állatgyógyászati használatához adaptált diétás élelmiszerek és anyagok, bébiételek; étrend-kiegészítők emberek és állatok számára; tapaszok, kötszeranyagok; fogtömő anyagok és fogászati mintázóanyagok; fertőtlenítőszeres; kártékony állatok irtására szolgáló készítmények; gombaölő szerek (fungicidek), gyomirtó szerek (herbicidek).

29 Hús, hal-, baromfi- és vadhús; húskivonatok; tartósított, fagyasztott, szárított és főzött gyümölcsök és zöldségek; zselék, lekvárok (dzsemek), kompótok; tojások; tej, sajt, vaj, joghurt és egyéb tejtermékek; étkezési olajok és zsírok.

30 Kávé, tea, kakaó és helyettesítők; rizs, tészta és metélt; tapióka és szágó; lisztek és más gabonakészítmények; kenyér, péksütemények és cukrászsütemények; csokoládé; fagylalt, szorbetek és más ehető jégkrémek; cukor, méz, melaszszirup; élesztő, sütőporok; só, ízesítők, fűszerek, tartósított fűszernövények; ecet, szószok és egyéb fűszerek; jég [fagyott víz].

(111) 245.991

(151) 2025.02.12.

(210) M 24 02026

(220) 2024.07.08.

(732) Edd Magad Csinosra Kft., Hódmezővásárhely (HU)

(740) dr. Kovács A. Tamás Ügyvédi Iroda, Budapest

(541) Edd magad csinosra

(511) 41 Coaching [tréning]; coaching; életmód tanácsadás (képzés); egészségklub szolgáltatások [egészség és fitnessz]; élő előadások szervezése; élő előadások szervezése és bemutatása; élő előadásokkal kapcsolatos szolgáltatások; élő előadások készítése; élő előadások bemutatása; előadások rendezése; előadások szervezése; előadások szervezése és lebonyolítása; képzési célú előadások szervezése és lebonyolítása; oktatási célú előadások szervezése és lebonyolítása.

44 Egészséggel kapcsolatos tanácsadó szolgáltatások.

(111) 245.992

(151) 2025.02.12.

(210) M 24 02352

(220) 2024.08.09.

(732) **InterEnergy Holding Projektfejlesztési Korlátolt Felelősségű Társaság, Budapest (HU)**

(740) dr. V. Nagy Adrienn Ügyvédi Iroda, Budapest

(546)



OKOSPLAZMA

(511) 5 Gyógyszerészeti, gyógyászati és állatgyógyászati készítmények; egészségügyi készítmények gyógyászati használatra; gyógyászati vagy állatgyógyászati használathoz adaptált diétás élelmiszerek és anyagok, bébiételek; étrend-kiegészítők emberek és állatok számára; tapaszok, kötszeranyagok; fogtömő anyagok és fogászati mintázóanyagok; fertőtlenítőszeres; kártékony állatok irtására szolgáló készítmények; gombaölő szerek (fungicidek), gyomirtó szerek (herbicidek).

(111) 245.993

(151) 2025.02.12.

(210) M 24 02202

(220) 2024.07.26.

(732) **Zsó-Vet Kft., Érd (HU)**

(546)  **annamed**
állatpatika petshop

(511) 5 Állatgyógyászati készítmények.

44 Állategészségügyi szolgáltatások.

(111) 245.994

(151) 2025.02.12.

(210) M 24 02194

(220) 2024.07.25.

(732) **Duvill Szolgáltató Iroda Kft., Kecskemét (HU)**

(546)



Katzen Reisen

(511) 39 Utazási irodai és foglalási szolgáltatások.

(111) 245.995

(151) 2025.02.12.

(210) M 24 02273

(220) 2024.08.01.

(732) **Óbudai Danubia Zenekar Nonprofit Korlátolt Felelősségű Társaság, Budapest (HU)**

(740) Siegler Bird & Bird Ügyvédi Iroda, Budapest

(546) **BEETHOVEN-PROJEKT**

(511) 41 Zenei produkciók; zenekarok szolgáltatásai.

44 Zeneterápiás szolgáltatások.

(111) 245.996

(151) 2025.02.12.

(210) M 24 02169

(220) 2024.07.24.

(732) Angol & Német Online Korlátolt Felelősségű Társaság, Budapest (HU)

(740) Bodó Ügyvédi Iroda, Nyíregyháza

(546)

(511) 41 Nevelés; szakmai képzés; szórakoztatás; sport- és kulturális tevékenységek.

(111) 245.997

(151) 2025.02.12.

(210) M 23 02392

(220) 2023.09.07.

(732) Harvey Norman Retailing Pty. Ltd., Homebush West New South Wales (AU)

(740) Danubia Szabadalmi és Jogi Iroda Kft., Budapest

(541) HARVEY NORMAN

- (511) 7 Fafaragó gépek; csempékészítő gépek; kövágó gépek; vágók (szerszámgépek); fűrőgépek; turmixgépek; gyümölcscentrifugák; konzervnyitó gépek; szárító gépek; elektromos kerti gépek; kéziszerszámok (elektromos); elektromos szerszámok; porszívók; automata árusító gépek.
- 8 Konzervnyitó (kézi működtetésű, nem elektromos); evőeszközök; tojásszeletelő; pizzavágó; hajkiegyenesítő; hajgöndörítő; hajvasaló; vasaló.
- 9 Tudományos, hajózási, földmérési, fényképezési, mozgóképes, optikai, mérlegelő-, mérő-, jelző-, ellenőrző (felügyeleti), életmentő és oktató készülékek és műszerek; elektromos áram vezetésére, kapcsolására, átalakítására, tárolására, szabályozására vagy vezérlésére szolgáló készülékek és műszerek; mágneses adathordozók, adattároló lemezek; pénzürmés készülékek mechanikai; pénztárgépek, számológépek, adatfeldolgozó berendezések és számítógépek; tűzoltó készülékek; USB adapterek; telefonadapterek; videó adapterek; adapterek elektromos eszközökhöz, számítógépekhez; fotografikus film nyomtatására, fejlesztésére és feldolgozására szolgáló készülékek; fényképek nyomtatására, fejlesztésére és feldolgozására szolgáló készülékek; audiokomponensek; audiótermékek; audiorendszerek; vérnyomásmérő készülékek otthoni használatra; blu-ray lemezek; blu-ray lejátszók és felvevőkészülékek, beleértve a hordozhatókat is; kábelek; kamera kazetták; kifejezetten fényképezési készülékekhez és műszerekhez készült tokok; CCTV rendszerek; képalkotó berendezések; kereskedelmi riasztórendszerek; kompakt lemezlejátszók és -rögzítők, beleértve a hordozható lemezeket is; számítógépes hálózati készülékek és berendezések; számítógép alkatrészek; számítógépes szoftverek, beleértve a vírusirtó szoftvereket is; számítógépes játékszoftverek, programok, kazetták, az internetről letölthető programok; számítógépek; digitális fényképezőgépek; digitális adatfeldolgozó tartozékok; digitális képalkotó berendezések; digitális képkeretek; digitális rádiók; digitális feliratok; digitális videólemez (DVD); DVD-lejátszók és -rögzítők, beleértve a hordozhatókat is; letölthető csengőhangok mobiltelefonokhoz; letölthető zenefájlok; elektronikus lehallgató eszközök, elektronikus babaőrző eszközök; nagyítók; nyeles vakuk; vakuberendezések; GPS navigációs rendszer; merevlemezek; számítógép tartozékok és alkatrészek; hi-fi rendszer; házi riasztórendszer; házimozsi termékek; házimozsi rendszerek; háztartási és otthoni elektromos készülékek; számítógépes billentyűzetek; laptopok; monitorok; LCD monitorok; nagyító lencsék; lencsék videokamerákhoz; fényképezési lencsék; számítógépes egerek; vezeték nélküli számítógépes egerek; számítógépes mikrorendszerek; elektronikus médiarendszerek; MP3 lejátszók és felvevőkészülékek; hordozható médialejátszók; multimédia terminálok; multimédiás csatlakozók járművekhez; multimédiás készülékek és műszerek; multimédiás navigációs rendszerek járművekhez; navigációs készülékek és műszerek; netbookok; notebookok; hálózati és vezeték nélküli termékek; fotografikus fejlesztők; fotografikus képalkotó berendezések;

tápkábelek; vetítővásznak; projektorok; rádiók; magnetofonok; hanglemezek; távirányítók; mérlegek; elektromos biztonsági rendszerek; kisméretű audiókészülékek és hangszerek; hangszórók; set-top boxok, elektronikus tárolóeszközök; napszemüvegek; táblagépek; számítógépes szalagok; hangrögzítő szalagok; távközlési rendszerek; állványok; esernyők; USB flash meghajtók; videokamerák és tartozékai; videokazetták; videós termékek; videós képalkotó berendezések; televíziók fali tartói; webkamerák; táblák; vezeték nélküli készülékek és műszerek; a fentiek alkatrészei, szerelvényei és tartozékai.

10 Sebészeti, orvosi, fogászati készülékek és műszerek, vérnyomásmérő gépek (orvosi); diabetológiai ellenőrző gépek (orvosi); elektromos takarók (orvosi); lábmasszírozó; diabetológiai ellenőrző gépek otthoni használatra.

11 Világító, fűtő, gőzfejlesztő, főző, hűtő, szárító, szellőztető, vízellátó és egészségügyi célú készülékek; légkondicionáló egységek; fürdőkabinok; fürdőkádak; fürdőszobai elszívó ventilátorok; fürdőszobai szerelvények; hőszugárzók; fürdőszobai világítás; fürdőszobai mosdók; grillezők; bidék; csillárok; ciszternák; kávéfőzők (elektromos); főzőkészülékek; főzőlapok; fritőz (elektromos); hűtőszekrények; háztartási és kereskedelmi melegvíz-rendszerek; hőszugárzós szárítók; szárítóberendezések; vezetékes légkondicionálók; tojásfőző; elektromos takarók; külső biztonsági világítási rendszerek; ventilátorok; állólámpák; serpenyő (elektromos); grillek; hajszárító; fűtött törölközőtartó; fűtőtestek; fűtőberendezések; vízforraló (elektromos); vízforraló; lámpák; világítóberendezések; világítási rendszerek; világítás; mikrohullámú sütők; vízvezeték-szerelvények; páraelszívók; hűtőberendezések; rizsfőzők; szaniter készülékek; zuhanytálcák; zuhanyajtók; zuhanykeretek; zuhanyfejek; zuhanymodulok; zuhanyfülkék; zuhanyfalak; zuhanyrendszerek és -berendezések; zuhanyzók; mosdókagylók (szaniterárúk); süllyesztett mosdókagylók; napkollektoros melegvíz-rendszer; spa fürdő; gyógyfürdők; gőzölő (ruházati); gőzfejlesztő készülék; asztali lámpák; csapfejek; csaptelepek; csapok; kenyérpírtó; WC-csészék; WC-k; kádak; piszoárok; vizelettárolók; mosdók (mosdókagylóval); mosdókagylók; mosdóegységek (mosdókagylóval); szellőzőberendezések; vízhűtők; vízszűrő kancsók; vízellátó készülékek; bortároló szekrények és borhűtők; wok (elektromos); vízjátékok (díszítőelemek); szökőkutak.

15 Hangszerek; billentyűzetek; állványok hangszerekhez.

16 Papír, karton és ezekből az anyagokból készült áruk; nyomtatványok; könyvkötészeti anyagok; fényképek; papíráruk; papír- és háztartási célú ragasztóanyagok; művészeti anyagok; ecsetek; írógépek és irodai eszközök (a bútorok kivételével); oktatási és képzési anyagok (a készülékek kivételével); műanyag csomagolóanyagok, nyomtatott vizuális anyagok; nyomtatótömbök; fényképalbumok, albumok fotókhoz és albumok képekhez; albumok; művészeti alkotások; könyvek; táblák; festővászon; vásznak; művészvászon, vászontáblák; festővászon festéshez, feszített vászon festéshez; ajándékkártyák; számítógépes szoftverrel együtt értékesített használati útmutatók; számítógépes szoftverrel együtt értékesített használati útmutatók (kézikönyvek); jegyzetfüzetek; iratmegsemmisítők; iratmegsemmisítők irodai használatra; képeskönyvek; nyomatok; faliképek; falmatricák; táblák (nem elektronikusak); író- és rajzeszközök; papírnehézék.

18 Bőr és bőrutánzatok, állatbőrök és irhák és az ebből készült termékek; bőröndök és utazótáskák; esernyők és napernyők; sétatálcák; kameratáskák.

19 Építőanyagok (nem fémből); konyhai csempe (nem fémből); ajtók (nem fémből); padlóburkolatok (kerámia, fa); padlóburkolatok (nem fémből); padlók (nem fémből); laminált padló; kültéri padlóburkolatok (nem fémből); fapadló; fa hatású padlóburkolatok; vinil padlóburkolatok; polcok (nem fémből); polcrendszerek (nem fémből).

20 Karosszékek; bárszékek; fürdőszobai szerelvények (bútorok); fürdőszobabútorok; fürdőszobai tükrök; kosarak (fonott); ágyak; hálószobabútorok, ágyneműk; tárolók (nem fémből); könyvespolcok; puffok; szekrények; székek; komódok; gyermekszobabútorok; gyermekbútorok; dohányzóasztalok; számítógépes bútorok; konzolasztal, kredenc; szekrény; párna; nyugágy; íróasztal; étkezőbútor; étkezőszoba bútor; étkezőgarnitúra; vitrin; vitrines szekrények (bútor); ajtók; fiókok; szórakoztató egységek (bútor); irattartó szekrények; bútor elemek konyhákhoz; bútor; üvegfrontos polcos bútorok; falra szerelhető kampók, nem fémből; konyhaszekrények; konyhabútor; lámpaasztalok; ruhaállványok (bútorok); ágyneműtartós szekrény; ruhafogasok; cipőtartók; társalgó szoba bútorok; társalgó garnitúrák; masszázsfotelek; matracok és garnitúrák; tükrök; moduláris ülőgarnitúrák; alkalmi bútorok; irodabútorok; ottomán; kültéri bútorok; képkeretek; nyugágyak;

borotválkozászkereény; polcok (bútorok); polc részegységek (bútorok); mosogató egységek (konyhabútor); kanapék; kanapéágyak, tárolódobozok (bútorok); tárolóeszközök (bútorok); napozóágyak; asztalok; televíziós bútorok; mosdók (bútorok); mosdószekereények (bútorok); gardróbszekereények; bortároló szekereények és állványok (bútorok); padok (nem fémből készültek); fiókok (nem fémből készültek); párnák; asztal.

21 Háztartási vagy konyhai eszközök és edények; fésűk és szivacsok; ecsetek (a festőecsetek kivételével); ecsetkészítő anyagok; tisztítószerk; üveg-, porcelán- és agyagáruk; műanyag fürdőszobai szerelvények; kosarak (háztartási használatra); pedálos szemetesek; szemetesek; háztartási hulladékgyűjtők; turmixgépek (nem elektromos); palacknyitók; seprű; vödör; gyertyatartók; kerámiák; dísztárgyak; alátétek (nem papírból vagy vászonból); kávéfőzők (nem elektromos); főzőedények; edények; fritőz (nem elektromos); étkészlet (villák, kanalak, kések kivételével); italtárolók; szigetelt tartályok; serpenyő; háztartási eszközök és edények; vasalódeszka; kancsók; gyümölcsprés (kézi működtetésű); vízforraló (nem elektromos); ruhaszárító állványok; sminkszivacsok; bögrék; szalvétatartók; sütőkésztyűk és késztyűk; borsőrő (kézi működtetésű); sóadagoló; tálalóedények (tálak, edények, fazekak); tárolódobozok (háztartási használatra); háztartási tárolóedények; tálak háztartási használatra; vázák; wok (nem elektromos); szappantartók; palacknyitó (kézi működtetésű); rovarcsalagató és -ölő készülékek.

24 Textiláruk; asztali alátétek nem papírból; textil bútorhuzatok; műanyag bútorhuzatok; párnahuzatok; paplanok; ágyneműk; háztartási ágyneműk; ágyneműhuzatok; asztalterítők; matrachuzatok; textil szalvéták; törölközők; kárpitos szövetek; matracvédők; matracbetétek; paplanok; zuhanyfüggönyök; konyharuhák; terítők.

25 Ruházat, beleértve a fürdőköpenyeket, kötényeket, lábbeliket, fejfedőket.

27 Szőnyegek és szőnyegpadlók; falikárpitok (nem textil); tapéta; fürdőszobai csempe (szőnyeg vagy parafa); szigetelő padlóburkolók; védő padlóburkolatok; konyhai csempe (szőnyeg vagy parafa); linóleum (meglévő padlók borítására); szőnyegek; csempe (szőnyeg vagy parafa).

28 Játékok és játékszerk; torna- és sportcikk; karácsonyfadíszek; játékok, karácsonyfák (mesterséges); sporteszközök.

35 Kiskereskedelem, nagykerkedelem és forgalmazás (beleértve az online forgalmazást is) a következőkkel kapcsolatban: bútorok, elektromos készülékek, vízszelési termékek, építőipari termékek, számítógépes hardver, barkácsáruk, padlóburkolatok, textíliák, kerti készülékek, kéziszerszámok, elektromos berendezések, számítógépek, számítógép tartozékok, számítógép alkatrészek, számítógépes szoftverek, hanglemezek, hangrögzítő készülékek, hang, adat vagy kép továbbítása vagy reprodukálása, világító, fűtő, gőzfejlesztő, főző, hűtő és szellőztető készülék, egyéb háztartási készülék és babaszoba felszerelés, fényképészeti film (nem exponált), háztartási tisztítószerk, szappan, mosópor, gyertyák és kanócok világításhoz, csempe (fém), fürdőszobacsempe (fém), munkalap (fém), ajtó (fém), fiókok (fém), padlóburkolatok (fém), padlók (fém), kerti készülékek (fém), konyhai csempe (fémből), székek, drótkosarak, turmixgépek, konzervnyitó, mosogatógép, szárítógép, kerti készülékek (elektromos), kéziszerszámok (elektromos), gyümölcscentrifuga, mosógép, szerszámgépek (elektromos), porszívók, palacknyitó (kézi működtetésű), konzervnyitó (kézi működtetésű, nem elektromos), evőeszközök, tojásszeletelő, kerti készülékek (kézi működtetésű), kéziszerszámok (nem elektromos), pizzavágó, USB adapterek, telefon adapterek, videó adapterek, számítógép adapterek, fényképészeti filmek nyomtatására, fejlesztésére és feldolgozására szolgáló készülékek, fényképek nyomtatására, fejlesztésére és feldolgozására szolgáló készülékek, audio alkatrészek, audio termékek, audio rendszerek, (elektronikus) gyerekszobai felszerelések, elemek, távcsövek, otthoni használatra szolgáló vérnyomásmérő készülékek, otthoni használatra szolgáló cukorbetegség-mérő készülékek, blu-ray lemezek, blu-ray lejátszók és felvevők, beleértve a hordozhatóakat is, kábelek, kamerák, kamerakazetták, kifejezetten fényképészeti készülékek és műszerek számára készült tokok, CCTV rendszerek, képalkotó berendezések, rádiós órák, kereskedelmi riasztórendszerek, kompaktlemezek, kompaktlemez-lejátszók és -írók, beleértve a hordozhatóakat is, kompaktlemezállványok, videoszalag-tárolók, számítógép-kiegészítők, számítógépes hálózati készülékek és berendezések, számítógép-alkatrészek, számítógépes szoftverek, beleértve a vírusellenes szoftvereket, számítógépes játékszoftverek, számítógépes programok, kamera kazetták, kommunikációs berendezések, digitális kamerák, digitális adatfeldolgozó tartozékok, digitális képalkotó berendezések, digitális képkeretek, digitális rádiók,

digitális feliratok, digitális videokamerák, digitális videolemezek (DVD), DVD-lejátszók és -írók, beleértve a hordozhatókat is, letölthető csengőhangok mobiltelefonokhoz, letölthető zenefájlok, fülhallgatók, rovarcsalogató és rovarölő elektromos eszközök, elektronikus lehallgató eszközök, elektronikus csecsemőfigyelő eszközök, nagyítók, faxkészülékek, vakuk, számítógépes játékok, GPS navigációs rendszer, merevlemezek, hardver, fejhallgatók, hi-fi rendszer, házi riasztórendszer, házimozzi termékek, házimozzi rendszerek, háztartási és otthoni elektromos készülékek, zenegépek, számítógépes billentyűzetek, laptopok, monitorok, LCD monitorok, objektívek, számítógépes egerek, számítógépes mikrorendszerek, elektronikus médiarendszerek, mobiltelefonok, egérpadok, modemek, MP3 lejátszók és felvevők, hordozható médialejátszók, multimédia terminálok, multimédiás csatlakozók járművekhez, multimédiás készülékek és műszerek, multimédiás navigációs rendszerek járművekhez, navigációs készülékek és eszközök, netbookok, notebookok, vezeték nélküli helyi hálózati eszközök, személyi rendszerezők, személyi sztereó készülékek, fénymásolók, fényképezési eszközök, fényképezési képalbumok berendezések, tápkábelek, nyomtatók, vetítővásznak, projektorok, rádiók, magnetofonok, hanglemezek, távirányítók, mérlegek, szkennerek, elektronikus biztonsági rendszerek otthoni hálózatokhoz, kisméretű audiókészülékek és hangszerek, hangszórók, set top boxok, elektronikus tárolóeszközök, hangrendszerek, napszemüvegek, tabletek, magnetofonok és lejátszók, távközlési rendszerek, telefonok és telefonkészülékek, televíziók, állványok fényképezőgépekhez, esernyők, USB flash meghajtók, videokamerák, videokazetták, videó árucikkek, videó és videokamera szalagok és kazetták, video-képalbumok berendezések, videólejátszók, fali tartók televíziókhoz, webkamerák, táblák, vezeték nélküli készülékek és eszközök, vérnyomásmérő gépek (orvosi), cukorbetegség ellenőrző gépek (orvosi), elektromos takarók (orvosi), lábmasszírozó, légkondicionáló egységek, fürdőkabinok, fürdőszobai berendezések, fürdőszobai elszívó ventilátorok, fürdőszoba szerelvények és berendezési tárgyak, fürdőszoba fűtés, fürdőszoba világítás, fürdőszoba mosdók, kádak, grillezők, bidék, csillárok, ciszternák, kávéfőzők (elektromos), főzőberendezések, főzőlapok, fritőz (elektromos), vitrinek (hűtés), háztartási és kereskedelmi melegvíz-rendszerek, szárítók (hőszárítás), szárítóberendezések, csatornázott légkondicionálók, tojásfőző, elektromos takarók, külső biztonsági világítási rendszerek, ventilátorok, állólámpák, fagyasztók, fagyasztószekrények, elektromos serpenyők, grillek, hajszárító, hajgöndörítő, hajgyenesítők, fűtött törölközőtartók, fűtőtestek, fűtőberendezések, vasalók, vízforraló (elektromos), lámpák, világítóberendezések, világítási rendszerek, világítás, mikrohullámú sütők, sütők, vízvezeték-szerelvények, szagelszívók, hűtőberendezések, rizsfőző, szaniterek, zuhanytálcák, zuhanyajtók, zuhanykeretek, zuhanyfejek, zuhanymodulok, zuhanykamrák, zuhanyfülkék, zuhanyrendszerek és -berendezések, zuhanyfalak, zuhanyok, mosogatóegységek (szaniterárúk), mosdók, napkollektoros melegvíz-rendszer, gyógyfürdő, gyógyfürdők, gőzölő (ruházati), gőzfeljesztő készülékek, tűzhelyek, asztali lámpák, csapfejek, csaptelepek, csapok, kenyérpírtók, WC-berendezés, WC-k, kádak, piszoárok, mosdók (mosdótállal), mosdókagylók, mosdószekrények (mosdóval), szellőzőberendezések, vízűtő, vízszűrős kancsó, vízellátó berendezés, bortároló szekrények és hűtőszekrények (hűtők), wok (elektromos), vízjátékok (díszítőelemek), szökőkutak, talicskák, órák, billentyűzetek, állványok hangszerekhez, fotóalbumok, fényképalbumok és képalbumok, albumok, művészeti anyagok, művészeti alkotások, könyvek, festménytáblák, képzőművészeti vásznak, vásznak, művészvásznak, vászontáblák, vásznak festéshez, feszített vásznak festéshez, ajándékkártyák, számítógépes szoftverekkel együtt értékesített használati útmutatók, számítógépes szoftverekkel együtt értékesített használati útmutatók (kézikönyvek), jegyzetfüzetek, irodaszerek (kivéve bútorok), iratmegsemmisítők, iratmegsemmisítők irodai használatra, fényképkönyvek, nyomatok, faliképek, falmatricák, falitáblák (nem elektronikusak), író- és rajzeszközök, fényképezőgép táskák, bőrből készült tárgyak, utazótáskák, esernyők, csempe (nem fémből), konyhai csempe (nem fémből), padlapok (nem fémből), ajtók (nem fémből), fiókok (nem fémből), padlóburkolatok (kerámia, fa), padlóburkolatok (nem fémből), padlók (nem fémből), laminált padló, kültéri padlóburkolatok (nem fémből), fapadló, fa hatású padlóburkolatok, vinil padlóburkolatok, polcos szekrények (nem fémből), polcok (nem fémből), támlás székek, bárszékek, fürdőszoba felszerelések (bútor), fürdőszoba bútor, fürdőszoba tükör, kosarak (fonott), ágyak, hálószobabútor, ágynemű, tárolók (nem fémből), könyvespolcok, puffok, szekrények, székek, komódok, gyerekszobabútor, gyerekbútor, dohányzóasztalok, számítógépes bútor, konzolasztal, kredenc, szekrény, párna, nappaliágy, íróasztal, étkezőbútor,

étkezőszoba bútor, étkezőgarnitúra, vitrin, vitrines szekrények (bútor), ajtók, fiókok, szórakoztató eszközök (bútor), irattartó szekrények, bútoregységek konyhákhoz, bútorok, üvegfrontos polcos bútorok, falra szerelhető kampók, konyhaszekrények, konyhabútorok, lámpaasztalok, ruhatartók (bútorok), ágyneműtartó szekrény, társalgók, társalgó bútorok, társalgó garnitúrák, masszázsfotelek, matracok és garnitúrák, tükrök, moduláris társalgók; alkalmi bútorok, irodabútor, oszmán, kültéri bútorok, képkeretek, párnák, nyugágyak, borotválkozásoszekrény, polcok (bútorok), polcos szekrények (bútorok), mosogatószekrények (konyhabútor), kanapék, kanapéágyak, tárolódobozok (bútorok), tárolóeszközök (bútorok), napozóágyak, asztalok, televízió bútorok, csempe, komódok (bútorok), komódegységek (bútorok), ruhásszekrények, bortároló szekrények és állványok (bútorok); műanyag fürdőszobai szerelvények, kosarak (háztartási használatra), pedálos kukák, szemetesek, üzleti, konferencia- és előadás-kiegészítők, háztartási hulladékgyűjtők, turmixgép (nem elektromos), palacknyitók, seprű, vödör, gyertyatartók, kerámia, dísztárgyak, alátétek (nem papírból vagy vászonból), kávéfőző (nem elektromos), főzőedények, edények, fritőz (nem elektromos), étkészletek, italkészlet, hőszigetelt edények, serpenyő, háztartási eszközök és edények, vasalódeszka, kancsók, gyümölcscentrifuga (kézi működtetésű), vízforraló (nem elektromos), ruhaszárító állványok, sminkellékek, bögrék, szalvétatartók, sütőkésztyű és kesztyű, papírnehezék, partyeszközök, borsőrlő (kézi működtetésű), sóadagoló, tálalóedények (tálak, edények, fazekak), tárolódobozok (háztartási használatra), tárolóeszközök (háztartási használatra), tálcák, vázák, wok (nem elektromos), szappantartók, sátrak, napellenzők, textilárúk, ágyhuzatok, asztalterítők, alátétek, textilbútorhuzatok, műanyag bútorhuzatok, szövet, paplanok, ágyneműhuzatok, háztartási ágyneműk, ágyneműk, terítők, matrachuzatok, szalvéták, párnahuzatok, asztalterítők, törölközők, kárpitos szövetek, takarók és huzatok, matracvédők, matrabetétek, paplanok, lepedők, zuhanyfüggönyök, kéztörlők, takarók, ruházat, beleértve a fürdőköpenyeket, kötényeket, művirágok, szőnyegek, futószőnyegek, szőnyegek és szőnyegpadlók, falikárpitok (nem textil), fali papírok, fürdőszobai csempe (szőnyeg vagy parafa), padlóburkolatok, padlóburkolatok (egyéb anyagok meglévő padlók borítására), konyhai csempe (szőnyeg vagy parafa), linóleum (meglévő padlók burkolására), szőnyeg, csempe (szőnyeg vagy parafa), vinil, játékok, karácsonyi díszek, karácsonyfák (műfenyők), játékok, sporteszközök, szárított virágok, élő karácsonyfák, a fent említett áruk alkatrészei és tartozékai; a fent említett áruk eladás céljából történő bemutatásával és kiállításával kapcsolatos szolgáltatások, valamint tanácsadás a vásárlóknak a fent említett árukkal kapcsolatban; kiskereskedelem franchise tevékenységeken keresztül; franchiseszolgáltatások; üzleti tanácsadás, tanácsadási szolgáltatások, segítségnyújtás és irányítási szolgáltatások a franchise-hoz kapcsolódóan; üzleti szolgáltatások, kivéve az idősgondozással kapcsolatos szolgáltatásokat; üzleti szolgáltatások, beleértve az üzletvezetést, a szerződésmentesítést, a projektmenedzsmentet, az adminisztrációt, a konzultációt, a tanácsadást és az információs szolgáltatásokat is; menedzsmentszolgáltatások, kivéve az idősgondozással kapcsolatos szolgáltatásokat; konyhák és készülékek csomagolása teljes konyhai csomagok kis- és nagykereskedelmének formájában; reklám- és promóciós szolgáltatások, beleértve mások termékeinek és szolgáltatásainak reklámozását és népszerűsítését; reklám- és promóciós szolgáltatások, beleértve a konyhai és fürdőszobai termékekkel és szolgáltatásokkal, valamint a kapcsolódó termékekkel és szolgáltatásokkal kapcsolatos ilyen jellegű szolgáltatásokat; reklám- és promóciós anyagok terjesztése és forgalmazása; vásárlói hűségprogramok szervezése, működtetése, irányítása és felügyelete; a fent említett szolgáltatások mindegyike, beleértve az elektronikus úton, és beleértve a globális számítógépes hálózatokon keresztül nyújtott szolgáltatásokat is.

36 Biztosítási szolgáltatások; hitelkártya-szolgáltatások; vásárlói hűségprogramokra vonatkozó utalványok kibocsátása; termékbiztosítási szolgáltatások.

37 Építési, karbantartási, felújítási, átalakítási, javítási és helyreállítási szolgáltatások; kárpitozás; hálószobák és lakószoba bútorok felújítása; konyha-, mosdó- és fürdőszobabútorok és szekrények építése, javítása, felújítása és beszerelése; fürdőszoba és konyha felszerelése, beleértve tükrök, WC-k, mosdókagylók, bidék, zuhanyrendszerek, zuhanyzók, zuhanytálcák, zuhanykabinok, zuhanyfüggönyök, zuhanyajtók, zuhanykeretek, zuhanyfalak, zuhanymodulok, öntött zuhanykabinok, -falak és -alapok, kádak, csaptelepek, csapok és zuhanyfejek kölcsönzése; tisztító, javító és karbantartó készülékek kölcsönzése; a fenti szolgáltatásokkal kapcsolatos felügyeleti szolgáltatások; a fentiekkel kapcsolatos tanácsadási, konzultációs és információs

szolgáltatások; ingatlanfejlesztés; lakberendezés.

38 Távközlés; internetszolgáltatói (ISP) szolgáltatások mobil szélessávú szolgáltatással kapcsolatban; kommunikációs és távközlési berendezések és készülékek bérbeadása.

39 Szállítás; áruk csomagolása és tárolása; utazásszervezés; házhozszállítás; haszongépjárművek bérbeadása.

40 Fényképezési anyagok kezelése; fotónyomtatás; fotófeldolgozás; fényképezési filmek sokszorosítása; fényképfelvételek rögzítése; fotónyomatok nagyítása; fotókompozíció, fotókidolgozás; fényképezési fejlesztés, fényképezési sokszorosítás, fényképezési nagyítás, fényképezési maratás, fényképezési filmfejlesztés, fotófilm-fejlesztés, fényképezési filmnyomtatás, fényképezési képfeldolgozás, fényképezési nyomtatás, fényképezési feldolgozás, fényképezési restaurálás, fényképezési retusálás; a fent említettek mindegyike, beleértve a digitális is; fényképezéssel kapcsolatos szolgáltatások, beleértve a diafilmeket, a fényképezési anyagból való ezüst visszanyerését, beleértve a fényképezési anyagok minden formáját; azonnali és digitális fényképezési szolgáltatások; feldolgozás és sokszorosítás, beleértve a digitális kép- és fényképezési egyedi gyártást; légkondicionáló berendezések bérbeadása; fényképezési berendezések bérbeadása; retusálási szolgáltatások; nyomdai szolgáltatások.

41 Digitális képpalkotási szolgáltatások (képszerkesztés); audiokészülékek, erősítő és hangerősítő berendezések, játékok lejátszására szolgáló készülékek, hangtechnikai berendezések, audiovizuális készülékek, videokamerák, mozgóképes készülékek, kompaktlemez-lejátszók, háztartási szórakoztató készülékek, hangrögzítésre szolgáló elektromos készülékek, videojelek rögzítésére szolgáló elektromos készülékek, hangjelek reprodukálására szolgáló elektromos készülékek, videojelek reprodukálására szolgáló elektromos készülékek kölcsönzése, audiojelek tárolására szolgáló elektromos készülékek, videojelek tárolására szolgáló elektromos készülékek, szórakoztató készülékek, sportrendezvényeken használt berendezések, filmfelvevő készülékek, filmlejátszó készülékek, játékgépek, filmvetítők és tartozékai, vetítők, hangosító berendezések, rádió- és televíziókészülékek, rádiókészülékek, hangfelvevő készülékek, videokamerák, videokazettás magnók, videofelvevő készülékek kölcsönzése.

42 Számítógépes hardver és szoftver tervezése és fejlesztése; számítógépes szolgáltatások; számítógépes segítségnyújtás (számítógépes hardver, szoftver és perifériák tanácsadása és tájékoztatása); számítógépes segítségnyújtás (programozás és szoftverek telepítése, javítása és karbantartása); informatikai szolgáltatások (számítógépes hardver, szoftver és perifériák tervezése és műszaki tanácsadás); számítógépes szoftverekkel kapcsolatos tanácsadás; számítógépes szoftverekkel kapcsolatos konzultáció; belsőépítészeti tervezés; lakberendezés; ingatlan formatervezés; tervezési szolgáltatások, beleértve a konyha, fürdőszoba és hálószoba tervezésével kapcsolatos szolgáltatásokat; konyhai és fürdőszobai termékekkel és szolgáltatásokkal kapcsolatos tervezési szolgáltatások; padlóburkolatok tervezése; fotografikus képátalakítás, -átvitel, -manipuláció, -javítás és -tárolás, beleértve a fotónegatívak és nyomtatott képek CD-n tárolt képekké történő átalakítását és átvitelét; digitális képátalakítás, -átvitel, -manipuláció, -javítás és -tárolás; képek szkennelése és az egyes képeket reprezentáló digitális fájlok rendelkezésre bocsátása; képpalkotás digitális eljárással; fényképek digitális manipulációja, elektronikus és képkonverzió, képátvitel, átalakítás, ábrázolás, kimenet, manipuláció, szkennelés és megjelenítés; a fenti szolgáltatásokkal kapcsolatos tanácsadás, konzultáció és információszolgáltatás; digitális képpalkotási szolgáltatások (képek digitalizálása és szkennelése).

(111) 245.998

(151) 2025.02.12.

(210) M 24 01456

(220) 2021.12.06.

(732) Vir Biotechnology, Inc., San Francisco (US)

(740) Danubia Szabadalmi és Jogi Iroda Kft., Budapest

(541) VIR BIOTECHNOLOGY

(511) 5 Gyógyszerészeti termékek; gyógyszerek fertőző betegségek és rendellenességek kezelésére, valamint az onkológia területén történő felhasználásra. (Elsőbbsége: 2021.11.12. 97123120 US)

42 Kutatás és fejlesztés a gyógyszerészet és biotechnológia területén; gyógyszerészeti készítmények és gyógyszerek fejlesztése.

(111) 245.999

(151) 2025.02.12.

(210) M 24 02155

(220) 2024.07.22.

(732) **Ellinas Vivien, Szigethalom (HU)**

(740) Dr. Balla Szilárd Ügyvédi Iroda, Budapest

(546) 
petconnex
Örökbefogadás. Felelősen!

(511) 31 Kisállatok, házi kedvencek; macskák; kutyák; élő állatok.

45 Állatok örökbefogadásával kapcsolatos szolgáltatások.

(111) 246.000

(151) 2025.02.12.

(210) M 24 02158

(220) 2024.07.23.

(732) **NT-Service Kft., Budapest (HU)**

(541) **Casuar**

(511) 25 Ruházati cikkek, cipők, fejfedők.

(111) 246.001

(151) 2025.02.12.

(210) M 24 02239

(220) 2024.07.30.

(732) **Pannon Egyetem, Veszprém (HU)**

(740) Danubia Szabadalmi és Jogi Iroda Kft., Budapest

(546) 
Egyén
Társadalmi
Lábnyom
Modell

(511) 42 Tudományos kutatás, felmérés és szakértői elemzés egyének társadalmi hozzáadott értékének, társadalmi tudatosságának és felelősségvállalásának felmérése és/vagy meghatározása céljából.

(111) 246.002

(151) 2025.02.12.

(210) M 24 02240

(220) 2024.07.30.

(732) **Pannon Egyetem, Veszprém (HU)**

(740) Danubia Szabadalmi és Jogi Iroda Kft., Budapest

(546)



(511) 42 Tudományos kutatás, felmérés és szakértői elemzés egyének társadalmi hozzáadott értékének, társadalmi tudatosságának és felelősségvállalásának felmérése és/vagy meghatározása céljából.

(111) 246.003

(151) 2025.02.12.

(210) M 24 02242

(220) 2024.07.29.

(732) Médiaszolgáltatás-támogató és Vagyonkezelő Alap, Budapest (HU)

(740) dr. Fülöp Nóra, Budapest

(546)



(511) 35 Reklámozás; vállalkozások vezetése, szervezése.

38 Távközlési szolgáltatások; hírügynökségek; internetes fórumok biztosítása; kábeltelevíziós műsorszórás; közösségi hálózatok fórumai [chat szobák]; mobiltelefonos kommunikáció; műholdas átvitel; rádióadás; rádiós kommunikáció; telefon és mobiltelefon szolgáltatások (1); telefon és mobiltelefon szolgáltatások (2); televíziós műsorszórás, közvetítés; telex szolgáltatások; üzenetek és képek továbbítása számítógépek segítségével; vezeték nélküli műsorterjesztés; videó on-demand közvetítések.

41 Oktatás-nevelés; képzés; szórakoztatás; sport- és kulturális tevékenység; alkotóműhelyek szervezése és lebonyolítása [képzés]; dalírás; digitális zene szolgáltatása az interneten [nem letölthető]; elektronikus kiadványszerkesztés, elektronikus könyvek és folyóiratok online publikálása; előadások rendezése; előadóművészek szolgáltatásai; élő előadások bemutatása; eszmecserek, kollokviumok szervezése és lebonyolítása; feliratozás, fényképészet; filmek feliratozása; filmgyártás, kivéve reklámfilmek; filmrendezés, a reklámfilmek kivételével; filmstúdiók; filmszínházi előadások, filmbemutatók; forgatókönyvírás; forgatókönyvírás, nem reklámcéllra; fotóriportok készítése; gyakorlati képzés [szemléltetés]; hangfelvételek kölcsönzése; hangversenyek, koncertek szervezése és lebonyolítása; jelbeszéd fordítása; konferenciák szervezése és lebonyolítása; kongresszusok szervezése és lebonyolítása; könyvkiadás; kulturális vagy oktatási célú kiállítások szervezése; mikrofilmzés; múzeumi kiállítások bemutatása; művészeti alkotások bérbeadása; nem letölthető filmek biztosítása digitális videotár szolgáltatások útján; nem letölthető televízióműsorok biztosítása digitális videotár szolgáltatások útján; nem reklámcéllú szövegek publikálása; oktatás biztosítása; oktatási információs szolgáltatások; online elektronikus kiadványok biztosítása, nem letölthetők; online nem letölthető képek biztosítása; online nem letölthető videók biztosítása; rádió- és televízióműsorok készítése; rádió- és televízióműsorok ütemezése; rádiós szórakoztatás; riporter szolgáltatások; show-műsorok készítése; show-műsorok szervezése [impreszáriók szolgáltatásai]; stúdiószolgáltatások; szabadidős tevékenységekkel kapcsolatos tájékoztatás; szemináriumok szervezése és lebonyolítása; szimpóziumok szervezése és lebonyolítása; színházi produkciók; szinkronizálás; színpadi díszletek kölcsönzése (1); színpadi díszletek kölcsönzése (2); szórakozási, szórakoztatási információk; szórakoztatási szolgáltatások; szövegszerkesztés [kivéve reklámszövegek]; televíziós szórakoztatás; varieté-előadások bemutatása; versenyek szervezése [oktatás vagy szórakoztatás]; videorögzítés; videoszalagok vágása; zenei produkciók; zenekarok szolgáltatásai; zeneszerzés.

(111) 246.004

(151) 2025.02.12.

(210) M 24 02243

(220) 2024.07.29.

(732) Médiaszolgáltatás-támogató és Vagyonkezelő Alap, Budapest (HU)

(740) dr. Fülöp Nóra, Budapest

(546)



(511) 35 Reklámozás; vállalkozások vezetése, szervezése.

38 Távközlési szolgáltatások; hírügynökségek; internetes fórumok biztosítása; kábeltelevíziós műsorszórás; közösségi hálózatok fórumai [chat szobák]; mobiltelefonos kommunikáció; műholdas átvitel; rádióadás; rádiós kommunikáció; telefon és mobiltelefon szolgáltatások (1); telefon és mobiltelefon szolgáltatások (2); televíziós műsorszórás, közvetítés; telex szolgáltatások; üzenetek és képek továbbítása számítógépek segítségével; vezeték nélküli műsorterjesztés; videó on-demand közvetítések.

41 Oktatás-nevelés; képzés; szórakoztatás; sport- és kulturális tevékenység; alkotóműhelyek szervezése és lebonyolítása [képzés]; dalírás; digitális zene szolgáltatása az interneten [nem letölthető]; elektronikus kiadványszerkesztés, elektronikus könyvek és folyóiratok online publikálása; előadások rendezése; előadóművészek szolgáltatásai; élő előadások bemutatása; eszmecsere, kollokviumok szervezése és lebonyolítása; feliratozás, fényképészet; filmek feliratozása; filmgyártás, kivéve reklámfilmek; filmrendezés, a reklámfilmek kivételével; filmstúdiók; filmszínházi előadások, filmbemutatók; forgatókönyvírás; forgatókönyvírás, nem reklámcéllra; fotóriportok készítése; gyakorlati képzés [szemléltetés]; hangfelvételek kölcsönzése; hangversenyek, koncertek szervezése és lebonyolítása; jelbeszéd fordítása; konferenciák szervezése és lebonyolítása; kongresszusok szervezése és lebonyolítása; könyvkiadás; kulturális vagy oktatási célú kiállítások szervezése; mikrofilmzés; múzeumi kiállítások bemutatása; művészeti alkotások bérbeadása; nem letölthető filmek biztosítása digitális videotár szolgáltatások útján; nem letölthető televízióműsorok biztosítása digitális videotár szolgáltatások útján; nem reklámcéllú szövegek publikálása; oktatás biztosítása; oktatási információs szolgáltatások; online elektronikus kiadványok biztosítása, nem letölthető; online nem letölthető képek biztosítása; online nem letölthető videók biztosítása; rádió- és televízióműsorok készítése; rádió- és televízióműsorok ütemezése; rádiós szórakoztatás; riporter szolgáltatások; show-műsorok készítése; show-műsorok szervezése [impreszáriók szolgáltatásai]; stúdiószolgáltatások; szabadidős tevékenységekkel kapcsolatos tájékoztatás; szemináriumok szervezése és lebonyolítása; szimpóziumok szervezése és lebonyolítása; színházi produkciók; szinkronizálás; színpadi díszletek kölcsönzése (1); színpadi díszletek kölcsönzése (2); szórakozási, szórakoztatási információk; szórakoztatási szolgáltatások; szövegszerkesztés [kivéve reklámszövegek]; televíziós szórakoztatás; varieté-előadások bemutatása; versenyek szervezése [oktatás vagy szórakoztatás]; videorögzítés; videoszalagok vágása; zenei produkciók; zenekarok szolgáltatásai; zeneszerzés.

(111) 246.005

(151) 2025.02.12.

(210) M 24 02244

(220) 2024.07.29.

(732) Médiaszolgáltatás-támogató és Vagyonkezelő Alap, Budapest (HU)

(740) dr. Fülöp Nóra, Budapest

(546)



(511) 35 Reklámozás; vállalkozások vezetése, szervezése.

38 Távközlési szolgáltatások; hírügynökségek; internetes fórumok biztosítása; kábeltelevíziós műsorszórás; közösségi hálózatok fórumai [chat szobák]; mobiltelefonos kommunikáció; műholdas átvitel; rádióadás; rádiós kommunikáció; telefon és mobiltelefon szolgáltatások (1); telefon és mobiltelefon szolgáltatások (2); televíziós műsorszórás, közvetítés; telex szolgáltatások; üzenetek és képek továbbítása számítógépek segítségével; vezeték nélküli műsortejesztés; videó on-demand közvetítések.

41 Oktatás-nevelés; képzés; szórakoztatás; sport- és kulturális tevékenység; alkotóműhelyek szervezése és lebonyolítása [képzés]; dalírás; digitális zene szolgáltatása az interneten [nem letölthető]; elektronikus kiadványszerkesztés, elektronikus könyvek és folyóiratok online publikálása; előadások rendezése; előadóművészek szolgáltatásai; élő előadások bemutatása; eszmecserek, kollokviumok szervezése és lebonyolítása; feliratozás, fényképészet; filmek feliratozása; filmgyártás, kivéve reklámfilmek; filmrendezés, a reklámfilmek kivételével; filmstúdiók; filmszínházi előadások, filmbemutatók; forgatókönyvírás; forgatókönyvírás, nem reklámcélra; fotóriportok készítése; gyakorlati képzés [szemléltetés]; hangfelvételek kölcsönzése; hangversenyek, koncertek szervezése és lebonyolítása; jelbeszéd fordítása; konferenciák szervezése és lebonyolítása; kongresszusok szervezése és lebonyolítása; könyvkiadás; kulturális vagy oktatási célú kiállítások szervezése; mikrofilmzés; múzeumi kiállítások bemutatása; művészeti alkotások bérbeadása; nem letölthető filmek biztosítása digitális videotár szolgáltatások útján; nem letölthető televízióműsorok biztosítása digitális videotár szolgáltatások útján; nem reklámcélú szövegek publikálása; oktatás biztosítása; oktatási információs szolgáltatások; online elektronikus kiadványok biztosítása, nem letölthetők; online nem letölthető képek biztosítása; online nem letölthető videók biztosítása; rádió- és televízióműsorok készítése; rádió- és televízióműsorok ütemezése; rádiós szórakoztatás; riporter szolgáltatások; show-műsorok készítése; show-műsorok szervezése [impresszáriók szolgáltatásai]; stúdiószolgáltatások; szabadidős tevékenységekkel kapcsolatos tájékoztatás; szemináriumok szervezése és lebonyolítása; szimpóziumok szervezése és lebonyolítása; színházi produkciók; szinkronizálás; színpadi díszletek kölcsönzése (1); színpadi díszletek kölcsönzése (2); szórakozási, szórakoztatási információk; szórakoztatási szolgáltatások; szövegszerkesztés [kivéve reklámszövegek]; televíziós szórakoztatás; varieté-előadások bemutatása; versenyek szervezése [oktatás vagy szórakoztatás]; videorögzítés; videoszalagok vágása; zenei produkciók; zenekarok szolgáltatásai; zeneszerzés.

(111) 246.006

(151) 2025.02.12.

(210) M 24 02245

(220) 2024.07.29.

(732) Médiaszolgáltatás-támogató és Vagyonkezelő Alap, Budapest (HU)

(740) dr. Fülöp Nóra, Budapest

(546)



(511) 35 Reklámozás; vállalkozások vezetése, szervezése.

38 Távközlési szolgáltatások; hírügynökségek; internetes fórumok biztosítása; kábeltelevíziós műsorszórás; közösségi hálózatok fórumai [chat szobák]; mobiltelefonos kommunikáció; műholdas átvitel; rádióadás; rádiós kommunikáció; telefon és mobiltelefon szolgáltatások (1); telefon és mobiltelefon szolgáltatások (2); televíziós műsorszórás, közvetítés; telex szolgáltatások; üzenetek és képek továbbítása számítógépek segítségével; vezeték nélküli műsortejesztés; videó on-demand közvetítések.

41 Oktatás-nevelés; képzés; szórakoztatás; sport- és kulturális tevékenység; alkotóműhelyek szervezése és lebonyolítása [képzés]; dalírás; digitális zene szolgáltatása az interneten [nem letölthető]; elektronikus kiadványszerkesztés, elektronikus könyvek és folyóiratok online publikálása; előadások rendezése; előadóművészek szolgáltatásai; élő előadások bemutatása; eszmecserek, kollokviumok szervezése és lebonyolítása; feliratozás, fényképészet; filmek feliratozása; filmgyártás, kivéve reklámfilmek; filmrendezés, a

reklámfilmek kivételével; filmstúdiók; filmszínházi előadások, filmbemutatók; forgatókönyvírás; forgatókönyvírás, nem reklámcélra; fotóriportok készítése; gyakorlati képzés [szemléltetés]; hangfelvételek kölcsönzése; hangversenyek, koncertek szervezése és lebonyolítása; jelbeszéd fordítása; konferenciák szervezése és lebonyolítása; kongresszusok szervezése és lebonyolítása; könyvkiadás; kulturális vagy oktatási célú kiállítások szervezése; mikrofilmzés; múzeumi kiállítások bemutatása; művészeti alkotások bérbeadása; nem letölthető filmek biztosítása digitális videotár szolgáltatások útján; nem letölthető televízióműsorok biztosítása digitális videotár szolgáltatások útján; nem reklámcélú szövegek publikálása; oktatás biztosítása; oktatási információs szolgáltatások; online elektronikus kiadványok biztosítása, nem letölthetők; online nem letölthető képek biztosítása; online nem letölthető videók biztosítása; rádió- és televízióműsorok készítése; rádió- és televízióműsorok ütemezése; rádiós szórakoztatás; riporter szolgáltatások; show-műsorok készítése; show-műsorok szervezése [impreszáriók szolgáltatásai]; stúdiószolgáltatások; szabadidős tevékenységekkel kapcsolatos tájékoztatás; szemináriumok szervezése és lebonyolítása; szimpóziumok szervezése és lebonyolítása; színházi produkciók; szinkronizálás; színpadi díszletek kölcsönzése (1); színpadi díszletek kölcsönzése (2); szórakozási, szórakoztatási információk; szórakoztatási szolgáltatások; szövegszerkesztés [kivéve reklámszövegek]; televíziós szórakoztatás; varieté-előadások bemutatása; versenyek szervezése [oktatás vagy szórakoztatás]; videorögzítés; videoszalagok vágása; zenei produkciók; zenekarok szolgáltatásai; zeneszerzés.

(111) 246.007

(151) 2025.02.12.

(210) M 24 02246

(220) 2024.07.29.

(732) **Médiaszolgáltatás-támogató és Vagyonkezelő Alap, Budapest (HU)**

(740) dr. Fülöp Nóra, Budapest

(541) **Nemzeti Közleménytár**

(511) 35 Reklámozás; vállalkozások vezetése, szervezése.

38 Távközlési szolgáltatások; hírügynökségek; internetes fórumok biztosítása; kábeltelevíziós műsorszórás; közösségi hálózatok fórumai [chat szobák]; mobiltelefonos kommunikáció; műholdas átvitel; rádióadás; rádiós kommunikáció; telefon és mobiltelefon szolgáltatások (1); telefon és mobiltelefon szolgáltatások (2); televíziós műsorszórás, közvetítés; telex szolgáltatások; üzenetek és képek továbbítása számítógépek segítségével; vezeték nélküli műsorterjesztés; videó on-demand közvetítések.

41 Oktatás-nevelés; képzés; szórakoztatás; sport- és kulturális tevékenység; alkotóműhelyek szervezése és lebonyolítása [képzés]; dalírás; digitális zene szolgáltatása az interneten [nem letölthető]; elektronikus kiadványszerkesztés, elektronikus könyvek és folyóiratok online publikálása; előadások rendezése; előadóművészek szolgáltatásai; élő előadások bemutatása; eszmecsere, kollokviumok szervezése és lebonyolítása; feliratozás, fényképészet; filmek feliratozása; filmgyártás, kivéve reklámfilmek; filmrendezés, a reklámfilmek kivételével; filmstúdiók; filmszínházi előadások, filmbemutatók; forgatókönyvírás; forgatókönyvírás, nem reklámcélra; fotóriportok készítése; gyakorlati képzés [szemléltetés]; hangfelvételek kölcsönzése; hangversenyek, koncertek szervezése és lebonyolítása; jelbeszéd fordítása; konferenciák szervezése és lebonyolítása; kongresszusok szervezése és lebonyolítása; könyvkiadás; kulturális vagy oktatási célú kiállítások szervezése; mikrofilmzés; múzeumi kiállítások bemutatása; művészeti alkotások bérbeadása; nem letölthető filmek biztosítása digitális videotár szolgáltatások útján; nem letölthető televízióműsorok biztosítása digitális videotár szolgáltatások útján; nem reklámcélú szövegek publikálása; oktatás biztosítása; oktatási információs szolgáltatások; online elektronikus kiadványok biztosítása, nem letölthetők; online nem letölthető képek biztosítása; online nem letölthető videók biztosítása; rádió- és televízióműsorok készítése; rádió- és televízióműsorok ütemezése; rádiós szórakoztatás; riporter szolgáltatások; show-műsorok készítése; show-műsorok szervezése [impreszáriók szolgáltatásai]; stúdiószolgáltatások; szabadidős tevékenységekkel kapcsolatos tájékoztatás; szemináriumok szervezése és lebonyolítása; szimpóziumok szervezése és lebonyolítása; színházi produkciók; szinkronizálás; színpadi díszletek kölcsönzése (1); színpadi díszletek kölcsönzése (2);

szórakozási, szórakoztatási információk; szórakoztatási szolgáltatások; szövegszerkesztés [kivéve reklámszövegek]; televíziós szórakoztatás; varieté-előadások bemutatása; versenyek szervezése [oktatás vagy szórakoztatás]; videorögzítés; videoszalagok vágása; zenei produkciók; zenekarok szolgáltatásai; zeneszerzés.

(111) 246.008

(151) 2025.02.12.

(210) M 24 02247

(220) 2024.07.29.

(732) Médiaszolgáltatás-támogató és Vagyonkezelő Alap, Budapest (HU)

(740) dr. Fülöp Nóra, Budapest

(546)



(511) 35 Reklámozás; vállalkozások vezetése, szervezése.

38 Távközlési szolgáltatások; hírügynökségek; internetes fórumok biztosítása; kábeltelevíziós műsorszórás; közösségi hálózatok fórumai [chat szobák]; mobiltelefonos kommunikáció; műholdas átvitel; rádióadás; rádiós kommunikáció; telefon és mobiltelefon szolgáltatások (1); telefon és mobiltelefon szolgáltatások (2); televíziós műsorszórás, közvetítés; telex szolgáltatások; üzenetek és képek továbbítása számítógépek segítségével; vezeték nélküli műsorterjesztés; videó on-demand közvetítések.

41 Oktatás-nevelés; képzés; szórakoztatás; sport- és kulturális tevékenység; alkotóműhelyek szervezése és lebonyolítása [képzés]; dalírás; digitális zene szolgáltatása az interneten [nem letölthető]; elektronikus kiadványszerkesztés, elektronikus könyvek és folyóiratok online publikálása; előadások rendezése; előadóművészek szolgáltatásai; élő előadások bemutatása; eszmecserek, kollokviumok szervezése és lebonyolítása; feliratozás, fényképészet; filmek feliratozása; filmgyártás, kivéve reklámfilmek; filmrendezés, a reklámfilmek kivételével; filmstúdiók; filmszínházi előadások, filmbemutatók; forgatókönyvírás; forgatókönyvírás, nem reklámcélra; fotóriportok készítése; gyakorlati képzés [szemléltetés]; hangfelvételek kölcsönzése; hangversenyek, koncertek szervezése és lebonyolítása; jelbeszéd fordítása; konferenciák szervezése és lebonyolítása; kongresszusok szervezése és lebonyolítása; könyvkiadás; kulturális vagy oktatási célú kiállítások szervezése; mikrofilmzés; múzeumi kiállítások bemutatása; művészeti alkotások bérbeadása; nem letölthető filmek biztosítása digitális videotár szolgáltatások útján; nem letölthető televízióműsorok biztosítása digitális videotár szolgáltatások útján; nem reklámcéllú szövegek publikálása; oktatás biztosítása; oktatási információk szolgáltatások; online elektronikus kiadványok biztosítása, nem letölthetők; online nem letölthető képek biztosítása; online nem letölthető videók biztosítása; rádió- és televízióműsorok készítése; rádió- és televízióműsorok ütemezése; rádiós szórakoztatás; riporter szolgáltatások; show-műsorok készítése; show-műsorok szervezése [impresszáriók szolgáltatásai]; stúdiószolgáltatások; szabadidős tevékenységekkel kapcsolatos tájékoztatás; szemináriumok szervezése és lebonyolítása; szimpóziumok szervezése és lebonyolítása; színházi produkciók; szinkronizálás; színpadi díszletek kölcsönzése (1); színpadi díszletek kölcsönzése (2); szórakozási, szórakoztatási információk; szórakoztatási szolgáltatások; szövegszerkesztés [kivéve reklámszövegek]; televíziós szórakoztatás; varieté-előadások bemutatása; versenyek szervezése [oktatás vagy szórakoztatás]; videorögzítés; videoszalagok vágása; zenei produkciók; zenekarok szolgáltatásai; zeneszerzés.

(111) 246.009

(151) 2025.02.12.

(210) M 24 01937

(220) 2024.06.30.

(732) Árpád Ágoston, Kiskunfélegyháza (HU)

(541) HUMIKAL UNIVERSAL

(511) 1 Ásványi trágyázási készítmények; ásványi termékek növénytermesztéshez; ásványi készítmények növényi tápanyagként történő felhasználásra; ásványi anyagokból készült mesterséges növénytermesztő talaj; ásványi anyag alapú, darabos komposzt-keverékek; biohumusz; biostimulánsok mint növényi növekedésserkentők; biostimulánsok növényekhez; biotrágyák; biotrágyák talajkezelésre; fejtágyák gyephez; fejtágyák [humusz] gyephez; folyékony trágya; folyékony trágyahelyettesítők; folyékony trágyák; fűtrágyák; humuszos fejtágya; kémiaiilag átalakított keveréktágyák; kertészeti tápanyagok [műtrágyák]; lassan oldódó trágyakeverékek; mészkőgranulátum mezőgazdasági célokra; mezőgazdaságban használt vegykezelt tőzeg; mezőgazdasági műtrágyák; műtrágyák háztartási használatra; műtrágyák, gyeptrágyák, fűtrágyák; műtrágyák szobanövényekhez; nitrogén biotrágyák; növekedésszabályozók növények részére; növények növekedését szabályozó szerek mezőgazdasági használatra; növények növekedését szabályozó készítmények; növényekhez, terméshez gyors növekedési periódusok során használt lombtrágyák; növényekhez, terméshez stresszes periódusok során használt lombtrágyák; növényerősítő készítmények; növényi növekedésszabályozók; növényi hormonok (fitohormonok); nyomelem tápok növények részére; nyomelem készítmények növények részére; nyomelemek kertészeti használatra; nyomelemek mezőgazdasági használatra; nyomelemeket tartalmazó tőzeg komposztként történő használatra; szerves anyagokkal dúsított komposzt-keverékek; szerves komposzt anyagok [trágyák]; szerves komposztok; szerves maradékanyagok [trágyák]; szerves talajjavító porok és készítmények; szerves trágyák; szerves virágföld; szervestrágyák; szilárd trágya; szervetlen trágyák, műtrágyák; talaj trágyázására, műtrágyázására szolgáló szerek; talajba oltható talajkondicionáló szerek, magok vetésének előkészítésére [nem sterilizáló]; talajjavító adalékok; talajjavító adalékok [trágyázás]; talajjavító anyagok, szerek; szubsztrátumok mezőgazdasági, kertészeti és erdészeti használatra; szubsztanciák növények növekedésének elősegítésére; szubsztanciák növények növekedésének szabályozására; talajjavító szerek; talajjavító vegyi termékek; talajjavítók; talajjavítók kertészeti célokra; talajjavítók kertészeti használatra; talajjavítók mezőgazdasági célokra; talajjavítók mezőgazdasági használatra; talajkészítmények magok csíráztatásához; talajkondicionáló anyagok [nem sterilizálás]; talajkondicionáló készítmények mezőgazdasági termékek növekedésének szabályozására; talajkondicionáló készítmények kertészeti termékek növekedésének fokozására; talajkondicionáló készítmények kerti termékek növekedésének szabályozására; talajkondicionáló készítmények; talajkondicionáló készítmények kertészeti termékek növekedésének szabályozására; talajkondicionáló készítmények kerti termékek növekedésének fokozására; talajkondicionáló készítmények mezőgazdasági termékek növekedésének fokozására; talajkondicionáló szerek [nem sterilizáló]; talajkondicionáló szerként használt rostos anyagok; talajkondicionáló termékek; talajkondicionáló termékek [nem csírátlantók]; talajmódosító anyagok [nem sterilizáló]; talajmódosítók, talajjavítók; talajstabilizáló anyagok, szubsztanciák; talajszennyezés esetén használt kalcium-nitrát oldatok; talajtrágyák, műtrágyák; tápanyagok növények részére; tápanyagok növények számára; tápanyagok növényeknek; tápanyagok [trágyák] folyadék formájában, mezőgazdasági használatra; tápanyagok virágok számára; termés hozam-növelő szerek; természetes és szintetikus növényi táptalajok; természetes trágyák; többféle tápanyagot tartalmazó trágyák; tőzezből álló formázott táptalaj; trágya keverékek, műtrágya keverékek; trágyák cserepes növények számára; trágyák és műtrágyák; trágyák, műtrágyák; trágyák, műtrágyák, trágyafélék; trágyák növényekhez; trágyák talajhoz és virágföldhöz; trágyázó készítmények; trágyázó készítmények, szerek; vízinövények növekedésének szabályozására szolgáló anyagok; vízkultúrákhoz használatos anyagok, szubsztanciák [nem gyógyszerészeti]; virágföld; virágföld cserepes növényekhez; vegyszerek és természetes anyagok keverékei kertészeti trágyákként történő felhasználásra; vegyszerek és természetes anyagok keverékei, mezőgazdasági trágyákként történő felhasználásra; vegyi segédanyagok kertészeti használatra; vegyi segédanyagok erdészeti használatra; vegyi segédanyagok mezőgazdasági használatra; vegyi talajkondicionálók; tőzeg [trágya]; természetett növényekhez használt mikrotápanyagok; táptalajok, trágyák és vegyszerek mezőgazdasági, kertészeti és erdészeti használatra; táptalajok növények számára; táptalajok növényeknek; talajkondicionálók; szerves halogén-szilán; szabályozott felszabadulású trágyák kertészkedéshez; növénytápláló készítmények; növényeken okozott környezeti károk kezelésére szolgáló vegyszerek; növekedésserkentők, növekedésserkentők [kivéve orvosi vagy állatgyógyászati használatra]; nem vegyi bio-műtrágyák; mezőgazdasági savak; mészkőpor mezőgazdasági célokra; mész mezőgazdasági használatra; merev trágyák; kőzetrostok

mezőgazdasági használatra; kőzetrostok kertészeti használatra; kőzetrostok erdészeti használatra; komposzt aktivátorok; kevert trágyák; kevert szuperfoszfát műtrágyák; kevert foszfát műtrágyák; kertészeti táptalajok; kálium műtrágyák; karbamid műtrágyák; hozamnövelő szerek zöldségekhez; hozamfokozók [kivéve orvosi vagy állatorvosi használatra]; folyékony foszfát mezőgazdasági termények leveleire történő felvitelre; folyékony foszfát kertészeti termények leveleire történő felvitelre; biotrágyák magkezelésre; biostimulánsok növényi tápanyag-készítmények formájában.

(111) 246.010

(151) 2025.02.12.

(210) M 24 02905

(220) 2019.07.12.

(732) Akzo Nobel Coatings International B.V., Amsterdam (NL)

(740) Danubia Szabadalmi és Jogi Iroda Kft., Budapest

(541) DULUX PROFESSIONAL REZISTO

(511) 2 Festékek és lemosók; bevonóanyagok [festékek]; lakkok és politúrok; hígítók, színezőanyagok, mindezek adalékként festékekhez, bevonatokhoz, mázakhhoz és lakkokhoz; rozsdagátló és fakonzerváló szerek; alapozó készítmények (festékek formájában); fafestékek.

(111) 246.011

(151) 2025.02.12.

(210) M 24 01939

(220) 2024.07.01.

(732) Pécsi Tudományegyetem, Pécs (HU)

(740) Danubia Szabadalmi és Jogi Iroda Kft., Budapest

(546)

(511) 16 Oktatási és képzési anyagok; hírlevelek; szórólapok, plakátok, falragaszok papírból vagy kartonból; íróeszközök, noteszek, könyvek, naptárok, képeslapok, fotók.

41 Képzés és oktatás; oktatási ismeretterjesztés; felsőoktatási intézmények által nyújtott oktatási szolgáltatások; oktatási célú kiállítások, bemutatók szervezése, tartása.

42 Tudományos kutatás; tudományos kutatás a környezetvédelem terén; tudományos kutatással kapcsolatos információszolgáltatás; ökológiai vonatkozású tudományos kutatás.

(111) 246.012

(151) 2025.02.12.

(210) M 24 02013

(220) 2024.07.07.

(732) Pálincás Mihály, Fót (HU)**(546)**

(511) 41 Gépjármű oktatás [autósiskolák]; gépjárművezetők képzése; jogosítvánnyal rendelkező gépjárművezetők képzése, szakmai elméleti és gyakorlati oktatása; gépjárművezető-tanfolyam biztosítása.

(111) 246.013

(151) 2025.02.12.

(210) M 24 02014

(220) 2024.07.08.

(732) **Gálik János, Békéscsaba (HU)**

(541) **WebCraft**

(511) 42 Tudományos és műszaki szolgáltatások, valamint az idetartozó tervezői és kutatói tevékenység; ipari elemzési, ipari kutatási és ipari tervezési szolgáltatások; számítástechnikai hardver és szoftver tervezés és fejlesztés.

(111) **246.014**

(151) 2025.02.12.

(210) M 24 02018

(220) 2024.07.08.

(732) **Gálik János, Békéscsaba (HU)**

(546)  **WebCraft**

(511) 42 Tudományos és műszaki szolgáltatások, valamint az idetartozó tervezői és kutatói tevékenység; ipari elemzési, ipari kutatási és ipari tervezési szolgáltatások; minőségellenőrzési és hitelesítési szolgáltatások; számítástechnikai hardver és szoftver tervezés és fejlesztés.

(111) **246.015**

(151) 2025.02.12.

(210) M 24 02019

(220) 2024.07.08.

(732) **Kozma Katalin, Felsőpakony (HU)**

(740) Dr. Keserő Barna Arnold, Győr

(541) **Edenflow**

(511) 3 Mosószer, mosóporok háztartási tisztítási használatra; kereskedelmi mosószer; mosószer tartalmazó mosógolyók; háztartási célú mosószer; öblítőszer ruhákhoz; öblítőszer ruhamosáshoz; fehérítőkészítmények; fehérítőkészítmények és egyéb, mosásra szolgáló anyagok; textilpuhító szerek mosáshoz; természetes keményítők mosáshoz.

(111) **246.016**

(151) 2025.02.12.

(210) M 24 02023

(220) 2024.07.08.

(732) **Profil-Copy 2002 Kft., Miskolc (HU)**

(546) 

otthon az irodában

(511) 9 Tudományos, kutatási, navigációs, földmérő, fényképezési, audiovizuális, optikai, súlymérő, mérő-, jelző-, észlelő, tesztelő, ellenőrző, életmentő és oktató készülékek és műszerek; villamos energia vezetésére, kapcsolására, átalakítására, tárolására, szabályozására vagy az elosztásának vagy felhasználásának ellenőrzésére szolgáló készülékek és műszerek; hangok, képek vagy adatok rögzítésére, továbbítására, lejátszására vagy feldolgozására szolgáló készülékek és eszközök; rögzített és letölthető média, számítógépes szoftver, üres digitális vagy analóg rögzítő és adathordozó eszközök; szerkezetek érmebedobással működő készülékekhez; pénztárgépek, számolóeszközök; számítógépek és számítógépes perifériák; bűváruháknak, bűvármáskák, füldugók bűvárok számára, orrcsipeszek bűvárok és úszók számára, kesztyűk bűvárok számára, víz alatti úszáshoz használt légzőkészülékek; tűzoltó készülékek.

16 Papír és karton; nyomtatványok; könyvkötészeti cikkek; fényképek; papíráruk és irodaszerek, bútorok kivételével; ragasztók irodai és otthoni célokra; írószerek és anyagok művészek részére; ecsetek; tanítási és oktatási anyagok; műanyag lapok, fóliák és tasakok bevonáshoz és csomagoláshoz; nyomdai betűk, nyomódúcok.

35 Reklámozás; vállalkozások vezetése, szervezése és adminisztrációja; irodai tevékenységek.

(111) 246.017

(151) 2025.02.12.

(210) M 24 02024

(220) 2024.07.08.

(732) Tűz és Fény Alapítvány, Budaörs (HU)**(541) Tűz és Fény - dicsőítő szentségimádás**

(511) 16 Vallási körlevelek; vallási témájú könyvek.

35 Kereskedelmi rendezvények lebonyolítása; kereskedelmi és reklámcélú rendezvények szervezése; kereskedelmi rendezvények szervezése és lebonyolítása; különleges rendezvények promóciója.

41 Élő szórakoztató rendezvények szervezése és lebonyolítása; kulturális rendezvények szervezése és lebonyolítása; szabadidős rendezvények megszervezése; szabadidős rendezvények szervezése.

45 Vallási összejövetelek szervezése; vallási szertartások levezetése; vallási szolgáltatások; vallással kapcsolatos tájékoztatás; vallási összejövetelek lebonyolítása.

(111) 246.018

(151) 2025.02.12.

(210) M 24 02101

(220) 2024.07.15.

(732) Josko-ker Kft., Peresznye (HU)

(511) 29 Hús, hal-, baromfi- és vadhús; húskivonatok; tartósított, fagyasztott, szárított és főzött gyümölcsök és zöldségek; zselék, lekvárok (dzsemek), kompótok; tojások; tej, sajt, vaj, joghurt és egyéb tejtermékek; étkezési olajok és zsírok.

30 Kávé, tea, kakaó és helyettesítők; rizs, tészta és metélt; tapióka és szágó; lisztek és más gabonakészítmények; kenyér, péksütemények és cukrászsütemények; csokoládé; fagylalt, szorbetek és más ehető jégkrémek; cukor, méz, melaszszirup; élesztő, sütőporok; só, ízesítők, fűszerek, tartósított fűszernövények; ecet, szószok és egyéb fűszerek; jég [fagyott víz].

35 Reklámozás; üzleti menedzsment, szervezés és adminisztráció; irodai munkák.

(111) 246.019

(151) 2025.02.12.

(210) M 24 02103

(220) 2024.07.15.

(732) Bordás Mária, Orosháza (HU)

(511) 41 Nevelés; szakmai képzés; szórakoztatás; sport- és kulturális tevékenységek.

(111) 246.020

(151) 2025.02.12.

(210) M 24 02105

(220) 2024.07.15.

(732) Pataki Csaba, Budapest (HU)

(740) Bakos-Horváth Ügyvédi Iroda, Budapest

(546)  **Professional Office
Cleaning Hungary Kft.**
Megkönnyítjük az irodavezetők dolgát!(511) 35 Reklámozás; üzleti menedzsment, szervezés és adminisztráció; irodai munkák.

(111) 246.021

(151) 2025.02.12.

(210) M 24 02106

(220) 2024.07.16.

(732) Labsolver Kft., Leányfalu (HU)**(541) USB-Ctick**(511) 10 Kullancseltávolító eszköz.

(111) 246.022

(151) 2025.02.12.

(210) M 24 02182

(220) 2024.07.24.

(732) Siklósi Zoltán, Budapest (HU)

(740) Dr. Szalai Adrienn Ügyvédi Iroda, Budapest

(541) AVENA Resorts(511) 43 Ideiglenes szállások; üdülőhelyi szállások; ideiglenes szállásadás.

(111) 246.023

(151) 2025.02.12.

(210) M 24 02183

(220) 2024.07.24.

(732) Pécsi Tudományegyetem, Pécs (HU)

(740) Danubia Szabadalmi és Jogi Iroda Kft., Budapest

(541) Ki jut a várba?(511) 28 Társasjátékok.

(111) 246.024

(151) 2025.02.12.

(210) M 24 02184

(220) 2024.07.24.

(732) Pécsi Tudományegyetem, Pécs (HU)

(740) Danubia Szabadalmi és Jogi Iroda Kft., Budapest

(541) Igaz?gyöngyök(511) 28 Társasjátékok.

(111) 246.025

(151) 2025.02.12.

(210) M 24 02185

(220) 2024.07.25.

(732) Galyas-Pataki Ágnes, Dunabogdány (HU)**(541) MancsKaland**

(511) 39 Utazásszervezés.

41 Nevelés; szakmai képzés; szórakoztatás; sport- és kulturális tevékenységek.

(111) 246.026

(151) 2025.02.12.

(210) M 24 02089

(220) 2024.07.15.

(732) Dr. Vraukó Béla, Nyíregyháza (HU)**Dr. Balogh Dóra, Budapest (HU)****(541) VRADO**

(511) 3 Kozmetikai, szépségápolási készítmények.

5 Gyógyászati vagy állatgyógyászati használathoz adaptált diétás élelmiszerek és anyagok, bébiételek; étrend-kiegészítők emberek és állatok számára; antioxidánsok; biológiai adjuvánsok gyógyászati célokra; gyógyhatású kenőcsök; diétás és táplálkozási készítmények.

(111) 246.027

(151) 2025.02.12.

(210) M 24 02354

(220) 2024.08.09.

(732) Soproni Egyetem, Sopron (HU)**(546)**

(511) 41 Oktatási tevékenység a műszaki tudományok területén; oktatási tevékenység az erdészet és agrárerdészet, geobioinformatika, ökológia, földmérés, természet és környezetvédelem területén; oktatási tevékenység a faipari és faanyagtudományi tudományok, a gazdasági informatika területén; oktatási tevékenység a közgazdaság tudomány, gazdálkodásmenedzsment, kereskedelem és marketing, turizmus-vendéglátás, pénzügy és számvitel területén; oktatási tevékenység az óvópedagógia, a szociál- és gyógypedagógia területén; oktatási tevékenység a kommunikáció- és médiatudomány, digitális média területén; oktatási tevékenység az alkalmazott művészet - különös tekintettel a tervezőgrafika, az építészet, építőművészet és a formatervezés, ipari termék és formatervezés - területén.

42 Tudományos és technológiai szolgáltatások, tudományos-technológiai és műszaki kutatás; tudományos kutatás és fejlesztés; kutatási és fejlesztési szolgáltatások; alapkutatás; alkalmazott kutatás; ipari kutatás; kísérleti fejlesztés; termékek kutatása, tervezése és fejlesztése; technológiával kapcsolatos szakértői vélemények szolgáltatása; minőségbiztosítási szolgáltatások nyújtása; minőségbiztosítási konzultáció, tanácsadás; minőségbiztosítási és hitelesítési szolgáltatások; kutatási innovációs tevékenység, tudományos kutatási információk és eredmények biztosítása online kereshető adatbázison keresztül a következő területeken: erdészet, agroerdészet, erdővédelem, ökológia, erdőnemesítés, növény genetika és mikrobiológia, erdészeti hidrológia, földmérés, természet és környezetvédelem, vadgazdálkodás, geobioinformatika, terepdiagnosztika, faipar és faanyagtudomány, papíripar, erdészeti és faipari gépészet, faipari ragasztás és felületkezelés, a gazdasági informatika, az ipari termék és formatervezés, az alkalmazott művészet - különös tekintettel a tervezőgrafika, az építészet, építőművészet és a formatervezés, közgazdaságtudomány, óvópedagógia, szociál- és gyógypedagógia, a kommunikáció- és médiatudomány.

(111) 246.028

(151) 2025.02.12.

(210) M 24 02355

(220) 2024.08.09.

(732) Soproni Egyetem, Sopron (HU)**(546)**

- (511) 41 Oktatás, nevelés; felsőoktatás; posztgraduális és doktori képzés; szakmai és gyakorlati képzés; távoktatás; oktatási-tanúsítási szolgáltatások; levelező tanfolyamok és képzések; konferenciák, kongresszus szervezése és lebonyolítása a biológia, a bioinformatika, a geoinformatika és a biogeoinformatika tudományterületen.
- 42 Tudományos kutatási, fejlesztési, és laboratóriumi szolgáltatások, valamint ezekkel kapcsolatos tanácsadás; technológia kutatási szolgáltatások és tanácsadás; minőség-ellenőrzési és hitelesítési szolgáltatások; ipari elemzési, ipari kutatási és ipari tervezési szolgáltatások és tanácsadás; biológiai és bakteriológiai kutatás; drónos kartográfiai vagy termográfiai mérési szolgáltatások; felhasználói hitelesítési szolgáltatások nyújtása egyszeri bejelentkezési (SSO) technológia alkalmazásával online szoftveralkalmazásokhoz; felhő-alapú virtuális számítógépes rendszerek biztosítása; fényképes digitalizálás; földrajzi információ szolgáltatása; genetikával kapcsolatos tudományos kutatás; információtechnológiai [IT] támogató szolgáltatások; kutatási és fejlesztési szolgáltatások; műszaki, mérnöki felmérések; sejttenyésztés tudományos kutatási célokra; számítógépes rendszerek távoli hozzáféréseken keresztüli monitorozása; számítógéppel szimulált modellek tervezése; szoftvermérnöki szolgáltatások adatfeldolgozáshoz; technológiai konzultációs szolgáltatások digitális átalakításhoz; technológiai kutatás és szaktanácsadás; természeti katasztrófák tudományos és technikai kutatása; tudományos kutatás a környezetvédelem területén; tudományos laboratóriumi szolgáltatások; biológiai szövetkultúrák orvosi, gyógyászati célokra; lábbon álló fa minőségértékelése.
- 44 Környezetvédelem; környezeti kármentesítési szolgáltatások; újraerdősítési szolgáltatások; vadgazdálkodás.

(111) 246.029

(151) 2025.02.12.

(210) M 24 02008

(220) 2024.07.05.

(732) Merkbau Zrt., Kiskunhalas (HU)

(740) dr. Sili Dóra, Budapest

(546) 

- (511) 6 Fém építőanyagok: hordozható fémszerkezetek; fémkábelek és fémhuzalok nem elektromos célra; kisméretű fémáruk; fémtartályok tároláshoz vagy szállításhoz; ablakkeretek, ablaktokok fémből; ablakszerelvények fémből; acélcsővek; acélhuzalok; ajtóbetétek fémből; ajtókilincsek fémből; ajtóreteszek fémből; ajtóvasalások; bádoglemez; bilincsek, borítólemezek fémből; burkolólapok; csapágyfém; csőbilincsek; csőcsatlakozók fémből; csőelágazások fémből; dróthálók; előtetők fémből; építőelemek fémből; falburkolatok fémből, fémajtók; fémáruk; fémből készült erősítőanyagok, merevítőanyagok építéshez; fém burkolólapok, fémtáblák; fémépítmények; fém építőanyagok; fémgyűrűk, fémhuzalok; fémkábelek nem elektromos célra; fémkapuk; fémlemezek; fémoszlopok, fémrudak; fémszerelvények építményekhez; fém vázszerkezetek, keretek építéshez; hegesztőpálcák fémből; hordozható, mobil fémszerkezetek, horgonyok; kábelcsatlakozók fémből, nem elektromos; kábelsaruk/kábelszorítók fémből; kémények fémből; kerítések fémből; kislétrák, kettes létrák fémből; kötések fémből; közönséges fém rudak; lakatok; lécek fémből; lefolyók, vízlevezető csatornák fémből; öntött acél; páncélszekerények; reteszek, tolózárak fémből; rézgyűrűk; széfek, elektronikus; szegélylemezek fémből építkezéshez; szerszámosládák fémből, üres; szögcsdrót; vázas fémállványzatok; vízcsövek fémből; vízvezeték szelepek fémből; záróreteszek, zárócsapszegek; zsalugáterek fémből; zsaluzatok fémből, betonhoz.
- 7 Erőgépek; tengelykapcsolók és erőátviteli elemek; szerszámok; ablaknyitók; ablakzárók; ajtónyitók;

adagolók; anyagmozgató gépek berakodáshoz és kirakodáshoz; aszfaltkészítő gépek; áttételek gépekhez; befogóeszközök szerszámgepekhez; betonkeverők [gépek]; csapágyak; csapószelepek; visszacsapószelepek [géprészek]; daruk; dinamók; dobok [gépkatrészek]; dróthúzó gépek; dugattyúk; elektródák hegesztőgépekhez; elektromechanikai gépek; elektromos csavarhúzó; elektromos hegesztőkészülékek; elektromos ívvágó készülékek; elektromos kalapácsok; elektromos keverőgépek; elektromos kézfűrók; elektromos parkettafényesítő gépek; elektromos polírozók; élezőgépek; szerszámköszörűk; emelő berendezések; esztergák; faipari, famegmunkáló gépek; fémfeldolgozó gépek; festékszórók; forrasztólámpák; fűrógépek; fűvógépek; fűrészgépek; gázhegesztő gépek; gépállványok; golyóscsapágyak; gőzgépek; gőzkondenzátorok; gumihevederek építőipari gépeken; gyalugépek; hajlítógépek; hengerek gépekhez; hidraulikus vezérlések gépekhez, motorokhoz és hajtóművekhez; injektorok; kalapácsok; kardáncsuklók; katalizátorok; kátrányozógépek; kavarógépek; kefék, elektromos működtetésű [gépkatrészek]; kenőszivattyúk; keverőgépek; kiegyenlítő, kiegyensúlyozó gépek; kovácsgepek; kőmegmunkáló gépek; kultivátorok [gépek]; lapátos, kanalas kotrók [mechanikus]; légekondenzátorok; lendkerekek, lendítőkerekek gépekhez; levegőelszívó gépek; levegőszivattyúk; mechanikus dobok; tekercsek hajlékony tömlőkhöz; mechanikus tekercselő berendezések; menetfűró és menetvágó gépek; munkaasztalok, gépasztalok, nem kézzel működtetett; kézi szerszámok; nyomóhengerek gépekhez; nyomólemezek; porlasztók; prések, sajtók [gépek ipari célokra]; ragasztópisztolyok, elektromos; rakodórampák; rugók [géprészek]; simítóprések; sűrített levegős gépek; szabályozók [géprészek]; szecskavágók; szelepek; szerszámgepek; szerszámok [géprészek]; szíjak gépekhez; színezőgépek; sziták, rosták; szűrők [gépek vagy géprészek]; szivattyúk; szűrőgépek; szűrők [gépek vagy motorok részei]; teherfelvonók; emelők; csörlők; tekercsek, orsók, csévék [géprészek]; tengelyek gépekhez; termikus lándzsák, lángfűrók [gépek]; tokok; házak [gépkatrészek]; töltőkompresszorok; feltöltőkompresszorok; tömítések; útépitő gépek; üvegező gépek; üvegmegmunkáló gépek, vágógépek, vágószerszámok; vákuumszivattyúk [gépek]; védőlapok; védőpajzsok; vésők gépekhez; vezetők, sínek gépekhez; zárógépek ipari célokra; zúzógépek; aprítógépek ipari használatra.

8 Kéziszerszámok és kézzel működtetett eszközök; ácsfűrók; árokásók [kéziszerszámok]; bővítőfűrók [kéziszerszámok]; csákányok; csipeszek, fogók; csővágók [kéziszerszámok]; döngölők [kéziszerszámok]; drót- és fémszalag-feszítők [kéziszerszámok]; élező eszközök; emelők; expanderek [kéziszerszámok]; fakalapácsok [kéziszerszámok]; fejtőkések; faragókések [kéziszerszámok]; fenőeszközök; festékkeverő; palettakaparó kések; fogók; csipeszek; fűrók; fűrészek; gerebenek [kéziszerszámok]; gyaluk; horonygyaluk; kalapácsok [kéziszerszámok]; kaparókések [kéziszerszámok]; kézi csiszolóeszközök; kézi szivattyúk; kézzel működtetett kéziszerszámok; kivágó szerszámok [kéziszerszámok]; köszörűkövek; fenőkövek; lapátok [kéziszerszámok]; lyukasztók [kéziszerszámok]; marók [kéziszerszámok]; nyírógépek [kéziszerszámok]; pengék [kéziszerszámok]; pisztolyok [kéziszerszámok]; reszelők, ráspolyok [szerszámok]; satuk [kéziszerszámok]; tömítőpisztolyok; vágóeszközök [kéziszerszámok]; vakolókanalak; ültetőkanalak; kőműveskanalak; vésőszerszámok; gravírozó eszközök [kéziszerszámok]; vezetőhuzalok; mérődrótok [kéziszerszámok].

(111) 246.030

(151) 2025.02.12.

(210) M 24 02173

(220) 2024.07.24.

(732) **Dömötör Naomi, Szeged (HU)**

(740) Csapó és Császár Ügyvédi Iroda, Budapest

(546)

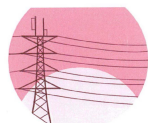

PINK SUNSET STUDIO

(511) 41 Oktatás-nevelés; képzés; szórakoztatás; sport- és kulturális tevékenységek; stúdiószolgáltatások; fordítás és tolmácsolás; filmgyártás, kivéve reklámfilmek; filmforgalmazás; filmek feliratozása; hangmérnöki szolgáltatások rendezvényekhez; filmrendezés, a reklámfilmek kivételével; feliratozás.

(111) 246.031

(151) 2025.02.12.

(210) M 24 02093

(220) 2024.07.15.

(732) Csorna Projekt Kft., Csorna (HU)

(740) Török Antal, Győr

(541) Diadém Csornai Termálfürdő

(511) 41 Uszodai létesítmények; szabadidős létesítmények üzemeltetése.

44 Beltéri és kültéri spa fürdő szolgáltatások; fürdőházak üzemeltetése.

(111) 246.032

(151) 2025.02.12.

(210) M 24 02092

(220) 2024.07.15.

(732) Csorna Projekt Kft., Csorna (HU)

(740) Török Antal, Győr

(541) Vidra Vili

(511) 9 Dekorációs hűtőmágnesek.

28 Játékfigurák; plüss játékok-, játékszerek, plüss játékbabák.

(111) 246.033

(151) 2025.02.12.

(210) M 24 02038

(220) 2024.07.09.

(732) Henkel AG & Co. KGaA, Düsseldorf (DE)

(740) SBGK Ügyvédi Iroda, Budapest

(546)

(511) 3 Nem gyógyhatású szappanok; nem gyógyhatású kozmetikai cikkek és piperekészítmények.

(111) 246.034

(151) 2025.02.12.

(210) M 24 02118

(220) 2024.07.17.

(732) Pipecon Csőtechnika Ipari, Kereskedelmi és Szolgáltató Kft., Diósd (HU)

(740) Danubia Szabadalmi és Jogi Iroda Kft., Budapest

(546)

(511) 17 Csőcsatlakozások nem fémből; műanyag csőkarmantyúk; szerelvények műanyagcsövekhez.

19 Műanyag búvónyílás fedő; műanyag csatorna; műanyag csatorna akna; merev műanyag csövek; csőidomok.

(111) 246.035

(151) 2025.02.12.

(210) M 24 02398

(220) 2024.08.13.

(732) Szerencsejáték Zártkörűen Működő Részvénytársaság, Budapest (HU)

(740) Dr. Csorba Krisztina, Budapest

(541) Tippmix Radar

(511) 9 Számítógépes szoftverek; szoftverek mobil eszközön futtatható alkalmazásokhoz; mobil eszköz alkalmazások; végfelhasználói terminálok központi számítógéppel történő kommunikációhoz.

16 Nyomdaipari termékek, fényképek, grafikai ábrázolások, poszterek, papíripari cikkek, broszúrák, vékony fűzött könyvek, prospektusok, reklámújság, kártyák, irodai cikkek (bútorok kivételével).

28 Játékok és játékszerek; videojáték-készülékek; testnevelési és sportcikkek; karácsonyfadíszek.

35 Reklámozás; üzleti menedzsment, szervezés és adminisztráció; irodai munkák.

41 Oktatás-nevelés; képzés; szórakoztatás; sport- és kulturális tevékenységek.

(111) 246.036

(151) 2025.02.12.

(210) M 24 02473

(220) 2024.08.28.

(732) Vega-Farm Food Korlátolt Felelősségű Társaság, Mezőhegyes (HU)

(740) Kocsis és Szénássy Ügyvédi Iroda, Budapest

(546)

(511) 29 Feldolgozott gyümölcsök, gombák, zöldségek, diófélék és hüvelyesek; vegetáriánus szalámik; vegetáriánus kolbászok; elsősorban zöldségféléket tartalmazó készételek; főként húspótlókat tartalmazó készételek; zöldséges készételek; növényi alapú tejpótlók; növényi alapú tejszín; gyümölcslekvárok; dzsemek/lekvárok/gyümölcsizek; növényi alapú snackek; növényi alapú húsutánzat.

30 Kekszek, rágcsálnivalók; édességek; csokoládéízü édességek; gyümölcsízestésű édességek; édességek, nyalánkságok; száraz tészták; tészták és keverékek tésztákhoz.

35 A következő árukkal kapcsolatos kiskereskedelmi szolgáltatások: feldolgozott gyümölcsök, gombák, zöldségek, diófélék és hüvelyesek; a következő árukkal kapcsolatos nagykereskedelmi szolgáltatások: feldolgozott gyümölcsök, gombák, zöldségek, diófélék és hüvelyesek; a következő árukkal kapcsolatos internetes kiskereskedelmi szolgáltatások: feldolgozott gyümölcsök, gombák, zöldségek, diófélék és hüvelyesek; a következő árukkal kapcsolatos kiskereskedelmi szolgáltatások: édességek; a következő árukkal kapcsolatos nagykereskedelmi szolgáltatások: édességek; a következő árukkal kapcsolatos internetes kiskereskedelmi szolgáltatások: édességek; a következő árukkal kapcsolatos kiskereskedelmi szolgáltatások: csokoládéízü édességek; a következő árukkal kapcsolatos nagykereskedelmi szolgáltatások: csokoládéízü édességek; a következő árukkal kapcsolatos internetes kiskereskedelmi szolgáltatások: csokoládéízü édességek; a következő árukkal kapcsolatos kiskereskedelmi szolgáltatások: gyümölcsízestésű édességek; a következő árukkal kapcsolatos nagykereskedelmi szolgáltatások: gyümölcsízestésű édességek; a következő árukkal kapcsolatos internetes kiskereskedelmi szolgáltatások: gyümölcsízestésű édességek; a következő árukkal kapcsolatos kiskereskedelmi szolgáltatások: kekszek, rágcsálnivalók; a következő árukkal kapcsolatos nagykereskedelmi szolgáltatások: kekszek, rágcsálnivalók; a következő árukkal kapcsolatos internetes kiskereskedelmi szolgáltatások: kekszek, rágcsálnivalók; a következő árukkal kapcsolatos kiskereskedelmi szolgáltatások: száraz tészták; a következő árukkal kapcsolatos nagykereskedelmi szolgáltatások: száraz tészták; a következő árukkal kapcsolatos internetes kiskereskedelmi szolgáltatások: száraz tészták; a következő árukkal kapcsolatos

kiskereskedelmi szolgáltatások: tészták és keverékek tésztákhoz; a következő árukkal kapcsolatos nagykereskedelmi szolgáltatások: tészták és keverékek tésztákhoz; a következő árukkal kapcsolatos internetes kiskereskedelmi szolgáltatások: tészták és keverékek tésztákhoz; a következő árukkal kapcsolatos kiskereskedelmi szolgáltatások: vegetáriánus szalámik; a következő árukkal kapcsolatos nagykereskedelmi szolgáltatások: vegetáriánus szalámik; a következő árukkal kapcsolatos internetes kiskereskedelmi szolgáltatások: vegetáriánus szalámik; a következő árukkal kapcsolatos kiskereskedelmi szolgáltatások: vegetáriánus kolbászok; a következő árukkal kapcsolatos nagykereskedelmi szolgáltatások: vegetáriánus kolbászok; a következő árukkal kapcsolatos internetes kiskereskedelmi szolgáltatások: vegetáriánus kolbászok; a következő árukkal kapcsolatos kiskereskedelmi szolgáltatások: elsősorban zöldségfélét tartalmazó készételek; a következő árukkal kapcsolatos nagykereskedelmi szolgáltatások: elsősorban zöldségfélét tartalmazó készételek; a következő árukkal kapcsolatos internetes kiskereskedelmi szolgáltatások: elsősorban zöldségfélét tartalmazó készételek; a következő árukkal kapcsolatos kiskereskedelmi szolgáltatások: főként húspótlókat tartalmazó készételek; a következő árukkal kapcsolatos nagykereskedelmi szolgáltatások: főként húspótlókat tartalmazó készételek; a következő árukkal kapcsolatos internetes kiskereskedelmi szolgáltatások: főként húspótlókat tartalmazó készételek; a következő árukkal kapcsolatos kiskereskedelmi szolgáltatások: zöldséges készételek; a következő árukkal kapcsolatos nagykereskedelmi szolgáltatások: zöldséges készételek; a következő árukkal kapcsolatos internetes kiskereskedelmi szolgáltatások: zöldséges készételek; a következő árukkal kapcsolatos kiskereskedelmi szolgáltatások: növényi alapú tejpótlók; a következő árukkal kapcsolatos nagykereskedelmi szolgáltatások: növényi alapú tejpótlók; a következő árukkal kapcsolatos internetes kiskereskedelmi szolgáltatások: növényi alapú tejpótlók; a következő árukkal kapcsolatos kiskereskedelmi szolgáltatások: növényi alapú tejszín; a következő árukkal kapcsolatos nagykereskedelmi szolgáltatások: növényi alapú tejszín; a következő árukkal kapcsolatos internetes kiskereskedelmi szolgáltatások: növényi alapú tejszín; a következő árukkal kapcsolatos kiskereskedelmi szolgáltatások: növényi alapú snackek; a következő árukkal kapcsolatos nagykereskedelmi szolgáltatások: növényi alapú snackek; a következő árukkal kapcsolatos internetes kiskereskedelmi szolgáltatások: növényi alapú snackek; a következő árukkal kapcsolatos kiskereskedelmi szolgáltatások: gyümölcslekvárok; a következő árukkal kapcsolatos nagykereskedelmi szolgáltatások: gyümölcslekvárok; a következő árukkal kapcsolatos internetes kiskereskedelmi szolgáltatások: gyümölcslekvárok; a következő árukkal kapcsolatos kiskereskedelmi szolgáltatások: dzsemek/lekvárok/gyümölcsíz; a következő árukkal kapcsolatos nagykereskedelmi szolgáltatások: dzsemek/lekvárok/gyümölcsíz; a következő árukkal kapcsolatos internetes kiskereskedelmi szolgáltatások: dzsemek/lekvárok/gyümölcsíz; a következő árukkal kapcsolatos kiskereskedelmi szolgáltatások: növényi alapú húsutánzat; a következő árukkal kapcsolatos nagykereskedelmi szolgáltatások: növényi alapú húsutánzat; a következő árukkal kapcsolatos internetes kiskereskedelmi szolgáltatások: növényi alapú húsutánzat.

(111) 246.037

(151) 2025.02.12.

(210) M 24 02547

(220) 2024.09.05.

(732) **Chen Caixiang, Budapest (HU)**

(740) dr. Magasházy Katalin, Budapest

(546) 

(511) 24 Textilák és pótanyagaik; háztartási vászonnemű; függönyök textilből vagy műanyagból.

25 Ruházati cikkek, cipők, fejedők.

(111) 246.038

(151) 2025.02.14.

(210) M 24 03667

(220) 2021.08.23.

(732) Berief Food GmbH, Beckum (DE)

(740) SBGK Ügyvédi Iroda, Budapest

(546)



(511) 1 Szójából származtatott lecitin élelmiszergyártáshoz; szójababból készített fehérje (protein) élelmiszerek gyártásához.

4 Szójaolaj ipari célokra.

5 Szójafehérje étrend-kiegészítők.

29 Szójabab olaj ételekhez; szójaolaj; szójatej; tofu; szójabab, feldolgozva; szárított szójabab; erjesztett szójabab [natto]; szójaolajok főzéshez; szójabab, tartósított, táplálkozási használatra; koreai ragu szójababpürével és tofuval [doenjang-jjigae]; koreai főtt étel sűrű szójababpürével és tofuval [cheonggukjang-jjigae]; tejpótlóként használt szójaalapú italok; zabalapú italok [tejpótlók]; zabot tartalmazó tejalapú italok; zabtej; tejpótlóként használt kender tej.

30 Szójabab krém [ételízesítő]; szójababos kenyér; szójabab krém, paszta ízesítőszer [doenjang]; feldolgozott étkezési zab emberi fogyasztásra; zabfélék emberi fogyasztásra.

31 Friss szójabab; szójaliszt [állati takarmány]; zsenge friss hüvelyes szójabab [edamame]; feldolgozatlan zab; feldolgozott zab állati fogyasztásra.

32 Dióféle- és szója-alapú italok; zabalapú italok [nem tejpótlók]; gabonamagvakat és zabot tartalmazó smoothie-k.

33 Alkoholos kivonatok.

A rovat 150 darab közlést tartalmaz.

Megszüntetett lajstromozási eljárások

Védjegybejelentés visszavonása

(210) M 19 01482

(220) 2019.05.06.

(731) Kálnoki-Kis Emese Mária 1/2, Budapest (HU)

Zsoldos-Biró Diána 1/2, Budapest (HU)

(546) **nadi flow**

(511) 41 Természetes gyóymódok oktatása; egészséges életmódra oktatás és nevelés; akadémiák [oktatás]; alkotóműhelyek szervezése és lebonyolítása [képzés]; bálók szervezése; coaching [tréning]; dalírás; egészségklub szolgáltatások [egészség és fitnesz];elektronikus kiadványszerkesztés; elektronikus könyvek és folyóiratok online publikálása; élő előadások bemutatása; eszmecserék; kollokviumok szervezése és lebonyolítása; filmgyártás, kivéve reklámfilmek; fotóriportok készítése; gyakorlati képzés[szemléltetés]; hangversenyek, koncertek szervezése és lebonyolítása; idegenvezetős túrák levezetése; iskolák által nyújtott oktatási szolgáltatások; klubszolgáltatások [szórakoztatás vagy oktatás]; konferenciák szervezése és lebonyolítása; kongresszusokszervezése és lebonyolítása; könyvkiadás; kulturális vagy oktatási célú kiállítások szervezése; mentorálás; oktatás biztosítása; oktatási információs szolgáltatások; oktatási vizsgáztatás; on-line elérhető elektronikus publikációk, nem letölthetők;online, nem letölthető videók biztosítása; óvodák; pályaválasztási tanácsadás; partik tervezése [szórakoztatás]; szabadidős tevékenységekkel kapcsolatos tájékoztatás; szakmai átképzés; személyes oktatóforumok rendezése és levezetése; szemináriumokszervezése és lebonyolítása; szimpóziumok szervezése és lebonyolítása; szórakozási, szórakoztatási információk; szórakoztatási szolgáltatások; táboroztatás; vallásoktatás; versenyek szervezése [oktatás vagy szórakoztatás]; videórögzítés; zeneiprodukción; zeneszerzés.

44 Alternatív gyóymozási szolgáltatások; aromaterápiás szolgáltatások; betegápolási szolgáltatások; csillapító kezelés; egészséggel kapcsolatos tanácsadó szolgáltatások; egészséggel kapcsolatos tanácsadó szolgáltatások; egészségügyi berendezésekkölcsonzés; fizioterápia, fizikoterápia; hospice ellátás; elfekvők; kábítószerfüggő betegek rehabilitációja; kiropraktika; klinikák; masszázs; optikusok szolgáltatásai; otthonok lábadozók utókezelésére; pszichológus [szolgáltatások]; szanatórium, idősothtoni szolgáltatások; távgyóymozási szolgáltatások; terápiás szolgáltatások; szépségszalonok; szülésznők szolgáltatásai; állatgyóymozási szolgáltatások; állatok ápolása; állattenyésztés.

45 Alternatív vitarendezési szolgáltatások; online közösségi hálózatok szolgáltatásai; spiritiszta tanácsadás; szellemi tulajdon licenszelése; szellemi tulajdonnal kapcsolatos konzultáció; szerzői jogok kezelése; társkereső szolgáltatások; vallásiösszejövetelek szervezése; vallási szertartások levezetése.

A rovat 1 darab közlést tartalmaz.

Védjegyoltalom megszűnése

Védjegyoltalom megszűnése megújítás nélküli lejárat miatt

(111) 144.946

(180) 2025.01.27.

(111) 186.095

(180) 2025.01.19.

(111) 186.096

(180) 2025.01.19.

(111) 186.114

(180) 2025.01.19.

(111) 186.123

(180) 2025.01.19.

(111) 186.128

(180) 2025.01.19.

(111) 186.144

(180) 2025.01.24.

(111) 186.148

(180) 2025.01.24.

(111) 186.149

(180) 2025.01.24.

(111) 186.167

(180) 2025.01.25.

(111) 186.169

(180) 2025.01.25.

(111) 186.199

(180) 2025.01.28.

(111) 186.210

(180) 2025.01.31.

(111) 186.211

(180) 2025.01.31.

(111) 186.231

(180) 2025.01.31.

(111) 186.289

(180) 2025.01.31.

(111) 186.375

(180) 2025.01.07.

(111) 186.562

(180) 2025.01.19.

(111) 186.581

(180) 2025.01.12.

(111) 186.747

(180) 2025.01.19.

(111) 186.909

(180) 2025.01.20.

(111) 187.626

(180) 2025.01.18.

(111) 188.373

(180) 2025.01.04.

(111) 189.073

(180) 2025.01.17.

(111) 189.927

(180) 2025.01.21.

(111) 190.345

(180) 2025.01.14.

(111) 193.267

(180) 2025.01.08.

(111) 195.881

(180) 2025.01.28.

(111) 197.536

(180) 2025.01.07.

(111) 198.844

(180) 2025.01.24.

(111) 215.197

(180) 2025.01.27.

(111) 215.743

(180) 2025.01.16.

(111) 216.072

(180) 2025.01.10.

Nemzeti védjegyoltalom megszűnése

(111) 216.073

(180) 2025.01.09.

(111) 216.118

(180) 2025.01.16.

(111) 216.125

(180) 2025.01.15.

(111) 216.148

(180) 2025.01.14.

(111) 216.149

(180) 2025.01.14.

(111) 216.155

(180) 2025.01.15.

(111) 216.156

(180) 2025.01.15.

(111) 216.167

(180) 2025.01.16.

(111) 216.187

(180) 2025.01.20.

(111) 216.189

(180) 2025.01.06.

(111) 216.258

(180) 2025.01.21.

(111) 216.261

(180) 2025.01.21.

(111) 216.262

(180) 2025.01.21.

(111) 216.263

(180) 2025.01.21.

(111) 216.266

(180) 2025.01.21.

(111) 216.292

(180) 2025.01.22.

(111) 216.299

(180) 2025.01.23.

(111) 216.306

Nemzeti védjegyoltalom megszűnése

(180) 2025.01.07.

(111) 216.322

(180) 2025.01.27.

(111) 216.323

(180) 2025.01.27.

(111) 216.356

(180) 2025.01.10.

(111) 216.357

(180) 2025.01.10.

(111) 216.384

(180) 2025.01.13.

(111) 216.399

(180) 2025.01.30.

(111) 216.427

(180) 2025.01.14.

(111) 216.428

(180) 2025.01.14.

(111) 216.429

(180) 2025.01.14.

(111) 216.430

(180) 2025.01.14.

(111) 216.431

(180) 2025.01.14.

(111) 216.432

(180) 2025.01.27.

(111) 216.434

(180) 2025.01.27.

(111) 216.476

(180) 2025.01.08.

(111) 216.477

(180) 2025.01.08.

(111) 216.478

(180) 2025.01.07.

(111) 216.483

(180) 2025.01.23.

Nemzeti védjegyoltalom megszűnése

(111) 216.494

(180) 2025.01.21.

(111) 216.497

(180) 2025.01.15.

(111) 216.498

(180) 2025.01.15.

(111) 216.499

(180) 2025.01.15.

(111) 216.500

(180) 2025.01.15.

(111) 216.502

(180) 2025.01.28.

(111) 216.503

(180) 2025.01.28.

(111) 216.504

(180) 2025.01.28.

(111) 216.516

(180) 2025.01.19.

(111) 216.538

(180) 2025.01.29.

(111) 216.553

(180) 2025.01.30.

(111) 216.585

(180) 2025.01.01.

(111) 216.588

(180) 2025.01.21.

(111) 216.602

(180) 2025.01.15.

(111) 216.608

(180) 2025.01.15.

(111) 216.609

(180) 2025.01.16.

(111) 216.611

(180) 2025.01.15.

Nemzeti védjegyoltalom megszűnése

(111) 216.613

(180) 2025.01.16.

(111) 216.614

(180) 2025.01.15.

(111) 216.615

(180) 2025.01.15.

(111) 216.628

(180) 2025.01.28.

(111) 216.629

(180) 2025.01.28.

(111) 216.630

(180) 2025.01.28.

(111) 216.632

(180) 2025.01.21.

(111) 216.633

(180) 2025.01.21.

(111) 216.640

(180) 2025.01.14.

(111) 216.641

(180) 2025.01.14.

(111) 216.648

(180) 2025.01.22.

(111) 216.650

(180) 2025.01.21.

(111) 216.653

(180) 2025.01.23.

(111) 216.656

(180) 2025.01.06.

(111) 216.657

(180) 2025.01.06.

(111) 216.658

(180) 2025.01.07.

(111) 216.659

(180) 2025.01.22.

(111) 216.663

Nemzeti védjegyoltalom megszűnése

(180) 2025.01.19.

(111) 216.664

(180) 2025.01.29.

(111) 216.665

(180) 2025.01.30.

(111) 216.697

(180) 2025.01.23.

(111) 216.705

(180) 2025.01.19.

(111) 216.729

(180) 2025.01.20.

(111) 216.746

(180) 2025.01.21.

(111) 216.747

(180) 2025.01.21.

(111) 216.753

(180) 2025.01.10.

(111) 216.754

(180) 2025.01.27.

(111) 216.783

(180) 2025.01.21.

(111) 216.803

(180) 2025.01.28.

(111) 216.804

(180) 2025.01.29.

(111) 216.805

(180) 2025.01.29.

(111) 216.806

(180) 2025.01.29.

(111) 216.809

(180) 2025.01.29.

(111) 216.853

(180) 2025.01.16.

(111) 216.854

(180) 2025.01.16.

(111) 216.855

(180) 2025.01.16.

(111) 216.876

(180) 2025.01.12.

(111) 216.877

(180) 2025.01.12.

(111) 216.878

(180) 2025.01.13.

(111) 216.880

(180) 2025.01.26.

(111) 216.881

(180) 2025.01.26.

(111) 216.883

(180) 2025.01.27.

(111) 216.915

(180) 2025.01.29.

(111) 216.924

(180) 2025.01.07.

(111) 216.938

(180) 2025.01.29.

(111) 216.939

(180) 2025.01.29.

(111) 216.969

(180) 2025.01.13.

(111) 217.002

(180) 2025.01.15.

(111) 217.003

(180) 2025.01.15.

(111) 217.010

(180) 2025.01.15.

(111) 217.079

(180) 2025.01.16.

(111) 217.080

(180) 2025.01.16.

Nemzeti védjegyoltalom megszűnése

(111) 217.081

(180) 2025.01.16.

(111) 217.160

(180) 2025.01.15.

(111) 217.201

(180) 2025.01.27.

(111) 217.204

(180) 2025.01.26.

(111) 217.205

(180) 2025.01.26.

(111) 217.220

(180) 2025.01.14.

(111) 217.221

(180) 2025.01.14.

(111) 217.278

(180) 2025.01.21.

(111) 217.446

(180) 2025.01.14.

(111) 217.485

(180) 2025.01.10.

(111) 217.576

(180) 2025.01.23.

(111) 217.912

(180) 2025.01.09.

(111) 218.152

(180) 2025.01.27.

(111) 218.182

(180) 2025.01.12.

(111) 218.392

(180) 2025.01.14.

(111) 218.686

(180) 2025.01.09.

(111) 218.687

(180) 2025.01.10.

(111) 218.753

Nemzeti védjegyoltalom megszűnése

(180) 2025.01.20.

(111) **235.064**

(180) 2025.01.09.

A rovat 156 darab közlést tartalmaz.

Védjegyoltalom törlése

(111) **242.428**

(732) Szabó Lajos, Budapest (HU)

(740) Szkalka Ügyvédi Iroda, Budapest

A rovat 1 darab közlést tartalmaz.

Védjegyoltalom részleges megszűnése

Védjegyoltalom részleges megszűnésének megállapítása és megújítása

(111) 216.636

(732) Antal Ferenc, Balassagyarmat (HU)

(156) 2025.02.12.

A rovat 1 darab közlést tartalmaz.

Védjegyoltalom megújítása

(111) 116.970

(732) Opella Healthcare Hungary Kft., Veresegyház (HU)

(111) 117.035

(732) Rodenstock GmbH, München (DE)

(111) 117.566

(732) Seiko Watch Kabushiki Kaisha (trading as Seiko Watch Corporation), Tokyo (JP)

(111) 125.009

(732) Sony Group Corporation, Tokyo (JP)

(111) 125.221

(732) The Gillette Company LLC, Boston, Massachusetts (US)

(111) 143.665

(732) LAVECO Kft., Budapest (HU)

(111) 144.082

(732) Csillag Zsuzsanna, Budapest (HU)

(111) 144.222

(732) Elanco US Inc., Greenfield (US)

(111) 145.274

(732) Systagenix Wound Management, Limited, Bracknell, Berkshire (GB)

(111) 145.423

(732) BlueScope Buildings North America, Inc., Kansas City, Missouri (US)

(111) 146.826

(732) Meda AB, Solna (SE)

(111) 146.888

(732) POLI-FARBE Vegyipari Kft., Bócsa (HU)

(111) 146.922

(732) YVES SAINT LAURENT, Párizs (FR)

(111) 146.946

(732) YVES SAINT LAURENT, Párizs (FR)

(111) 147.065

(732) The Gillette Company LLC, Boston, Massachusetts (US)

(111) 147.333

(732) The Gillette Company LLC, Boston, Massachusetts (US)

(111) 147.435

(732) Alticor Inc., East Ada, Michigan (US)

(111) 147.457

(732) Microsoft Corporation (Washington államban bejegyzett cég), Redmond, Washington (US)

(111) 147.527

(732) HISAMITSU PHARMACEUTICAL CO., INC., Tosu, Saga (JP)

(111) 147.562

(732) Reebok International Limited, London (GB)

(111) 147.694

(732) FrieslandCampina Nederland B.V., LE Amersfoort (NL)

(111) 152.066

(732) THE PROCTER & GAMBLE COMPANY (Ohio állam törvényei szerint működő vállalat), Cincinnati, Ohio (US)

(111) 160.107

(732) BELRON INTERNATIONAL LIMITED, Egham, Surrey (GB)

(111) 182.659

(732) LAVECO Kft., Budapest (HU)

(111) 183.299

(732) H Derma Egészségügyi és Szolgáltató Korlátolt Felelősségű Társaság, Budapest (HU)

(111) 183.851

(732) Elanco Animal Health GmbH, Monheim am Rhein (DE)

(111) 185.453

(732) SC JOHNSON PROFESSIONAL LIMITED, Denby, Ripley, Derbyshire (GB)

(111) 185.578

(732) Erste Bank Hungary Zrt., Budapest (HU)

(111) 186.057

(732) Szegedi SZEFO zrt., Szeged (HU)

(111) 186.108

(732) Obschestvo s Ogranichennoi Otvetstvennostiu GLAVSPIRTTREST (Oroszországi Korlátolt Felelősségű Társaság), Moscow Region (RU)

(111) 186.115

(732) Obschestvo s Ogranichennoi Otvetstvennostiu GLAVSPIRTTREST (Oroszországi Korlátolt Felelősségű Társaság), Moscow Region (RU)

(111) 186.166

(732) SUPERSTATION, INC. (Georgia állam törvényei szerint működő vállalat), Atlanta, Georgia állam (US)

(111) 186.531

Nemzeti védjegyoltalom megújítása

(732) Labormed-Pharma S.A., Bucharest (RO)

(111) 186.695

(732) The Coca-Cola Company (Delaware állam törvényei szerint működő vállalat), Atlanta, Georgia (US)

(111) 186.750

(732) CITY TAXI Fuvarszervező Szövetkezet, Budapest (HU)

(111) 186.764

(732) Ceres Pharma Hungary Kft., Budapest (HU)

(111) 186.890

(732) Deltachem Műanyagipari Korlátolt Felelősségű Társaság, Szigetszentmiklós (HU)

(111) 186.980

(732) Erste Bank Hungary Zrt., Budapest (HU)

(111) 187.193

(732) SPAR Magyarország Kereskedelmi Kft., Bicske (HU)

(111) 187.196

(732) SPAR Magyarország Kereskedelmi Kft., Bicske (HU)

(111) 187.384

(732) Foltin-Globe Kft., Nagytarcsa (HU)

(111) 187.409

(732) Dolhay Klinika Egészségügyi Kft., Budapest (HU)

(111) 187.471

(732) Gastro Frozen Food Kft., Székesfehérvár (HU)

(111) 187.713

(732) FrieslandCampina Nederland B.V., LE Amersfoort (NL)

(111) 188.051

(732) Konyha Mőbel Kft., Nyiregyháza (HU)

(111) 188.103

(732) Henkel Magyarország Korlátolt Felelősségű Társaság, Budapest (HU)

(111) 193.368

(732) STADA Arzneimittel AG, Bad Vilbel (DE)

(111) 215.372

(732) "Jásdi Pince" Kft., Csopak (HU)

(111) 215.634

(732) Dunaujváros Megyei Jogú Város Önkormányzata, Dunaujváros (HU)

(111) 215.703

(732) Dunakeszi Szimfónikus Zenekar Egyesület, Magyarország, Dunakeszi (HU)

(111) 215.791

(732) SUMI AGRO HUNGARY Kft., Budapest (HU)

(111) 215.808

(732) MAEMVI Kft., Budapest (HU)

(111) 215.829

(732) Első Agrárbiztosítási Portál Kft., Kalocsa (HU)

(111) 215.886

(732) SUMI AGRO HUNGARY Kft., Budapest (HU)

(111) 215.984

(732) Dolhay Klinika Egészségügyi Kft., Budapest (HU)

(111) 216.052

(732) OPEN HOUSE FRANCHISE Korlátolt Felelősségű Társaság, Budapest (HU)

(111) 216.485

(732) PhysioVit Kft., Pásztó (HU)

(111) 216.535

(732) AVALON PARK Kft., Budapest (HU)

(111) 216.643

(732) Emil és Társai Kft., Debrecen (HU)

(111) 216.647

(732) IVM Zártkörűen Működő Részvénytársaság, Székesfehérvár (HU)

(111) 216.652

(732) IVM Zártkörűen Működő Részvénytársaság, Székesfehérvár (HU)

(111) 216.655

(732) IVM Zártkörűen Működő Részvénytársaság, Székesfehérvár (HU)

(111) 216.666

(732) Bunge Zrt., Budapest (HU)

(111) 216.711

(732) Bunge Zrt., Budapest (HU)

(111) 216.719

(732) DENTAL EASY IMPLANT LLC, Wisconsin (US)

(111) 216.756

(732) 100 Tagú Cigányzenekar Országos Kulturális és Közművelődési Egyesület, Budapest (HU)

(111) 216.813

(732) Shelepa Ivan, Mukachevo (UA)

(111) 216.819

(732) IBCS Hungary Automatikus Azonosítási Rendszerek Kft., Budapest (HU)

(111) 216.933

(732) VONALVEZETŐ Kft., Kecskemét (HU)

(111) 216.997

(732) Szent Szív Társaság, Budapest (HU)

(111) 217.019

(732) JAR-KONTROLL Kereskedelmi és Szolgáltató Kft., Budapest (HU)

(111) 217.020

(732) m-GEL Hungary Video-Delikát Kft., Budapest (HU)

(111) 217.107

(732) Dante International S.A., Bukarest (RO)

(111) 217.208

(732) Dextra Asia Co., Ltd., Pathumwan District, Bangkok (TH)

(111) 217.215

(732) Schoco Bon Édesség Nagykereskedés Kft., Pápa (HU)

(111) 217.308

(732) Schoco Bon Édesség Nagykereskedés Kft., Pápa (HU)

(111) 217.385

(732) NemaK Győr Alumíniumöntöde Kft., Győr (HU)

(111) 217.393

(732) Országos Rendőr-Főkapitányság, Budapest (HU)

(111) 217.410

(732) Schóbert Réka, Szentendre (HU)

(111) 217.453

(732) Astron Informatikai Fejlesztő és Tanácsadó Kft., Budapest (HU)

(111) 217.460

(732) PszichoFészek Egészségügyi Szolgáltató Kft., Budapest (HU)

(111) 217.471

(732) ATV Első Magyar Magán televíziós Zrt., Budapest (HU)

(111) 217.510

(732) Bakos Attila, Budapest (HU)

(111) 217.745

(732) Pick Kézilabda Zrt., Szeged (HU)

(111) 217.753

(732) SuperShop Kft., Budapest (HU)

(111) 217.767

(732) Szabó Péter, Nagykanizsa (HU)

(111) 217.784

(732) HEILAN HOME CLOTHING CO., LTD., Jiangyin City, Jiangsu Province (CN)

(111) 217.789

(732) HEILAN HOME CLOTHING CO., LTD., Jiangyin City, Jiangsu Province (CN)

(111) 217.863

(732) Ciszterci Nővérek Boldogasszony Háza Monostor, Kismaros (HU)

(111) 217.872

(732) CBA-Grand Gourmet Kereskedelmi és Vendéglátó Kft., Budapest (HU)

(111) 217.939

(732) Szerencsejáték Zrt., Budapest (HU)

(111) 218.046

(732) S.I.55 Kft., Veszprém (HU)

(111) 218.137

(732) TOLNATEJ Tolna Megyei Tejipari ZRt., Szekszárd (HU)

(111) 218.145

(732) Szerencsejáték Zrt., Budapest (HU)

(111) 218.193

(732) TV2 Média Csoport Zrt., Budapest (HU)

(111) 218.443

(732) TTEFF INTERNATIONAL LTD., 6042 Larnaca (CY)

(111) 218.444

(732) TTEFF INTERNATIONAL LTD., 6042 Larnaca (CY)

(111) 220.437

(732) Ciszterci Nővérek Boldogasszony Háza Monostor, Kismaros (HU)

A rovat 98 darab közlést tartalmaz.

Vegyes védjegyközlmények - Lajstromozott védjegyeket érintő közlemények

Jogutódlás/Jogutódlás és képviselési megbízás

(111) 143.622

(732) Global Brands Limited, Chesterfield, Derbyshire (GB)

(740) Oppenheim Ügyvédi Iroda, Budapest

(111) 181.352

(732) Teva Gyógyszergyár Zártkörűen Működő Részvénytársaság, Debrecen (HU)

(740) Ágni Zsolt szabadalmi ügyvivő, Debrecen

(111) 181.353

(732) Teva Gyógyszergyár Zártkörűen Működő Részvénytársaság, Debrecen (HU)

(740) Ágni Zsolt szabadalmi ügyvivő, Debrecen

(111) 185.453

(732) SC JOHNSON PROFESSIONAL LIMITED, Denby, Ripley, Derbyshire (GB)

(740) Dr. Csányi Balázs Mihály ügyvéd, Budapest

(111) 193.214

(732) Pólya Ádám, Budapest (HU)

(111) 193.940

(732) The Procter & Gamble Company, Cincinnati, Ohio (US)

(740) Dr. Kocsomba Nelli Ügyvédi Iroda, Budapest

(111) 194.973

(732) Teva Gyógyszergyár Zártkörűen Működő Részvénytársaság, Debrecen (HU)

(740) Ágni Zsolt szabadalmi ügyvivő, Debrecen

(111) 197.424

(732) The Procter & Gamble Company, Cincinnati, Ohio (US)

(740) Dr. Kocsomba Nelli Ügyvédi Iroda, Budapest

(111) 203.203

(732) HCL Technologies Limited, New Delhi (IN)

(740) SBGK Ügyvédi Iroda, Budapest

(111) 215.022

(732) Bijó Élelmiszer Kereskedelmi Korlátolt Felelősségű Társaság, Budapest (HU)

(111) 215.829

(732) Első Agrárbiztosítási Portál Kft., Kalocsa (HU)

(111) 215.838

(732) Bellozzo Development, L.L.C., Waterbury (US)

(740) Szecskay Ügyvédi Iroda, Budapest

(111) 217.842

(732) Bellozzo Development, L.L.C., Waterbury (US)

(740) Szeckay Ügyvédi Iroda, Budapest

(111) 217.843

(732) Bellozzo Development, L.L.C., Waterbury (US)

(740) Szeckay Ügyvédi Iroda, Budapest

(111) 218.518

(732) Ceres Pharma Hungary Kft., Budapest (HU)

(740) Provaris Liber Ügyvédi Iroda, Budapest

(111) 219.629

(732) Bognár György 1/2, Budapest (HU)

(740) Kocsis és Szénássy Ügyvédi Iroda, Budapest

(111) 221.349

(732) Ceres Pharma Hungary Kft., Budapest (HU)

(740) Provaris Liber Ügyvédi Iroda, Budapest

(111) 221.719

(732) Ceres Pharma Hungary Kft., Budapest (HU)

(740) Provaris Liber Ügyvédi Iroda, Budapest

(111) 221.722

(732) Ceres Pharma Hungary Kft., Budapest (HU)

(740) Provaris Liber Ügyvédi Iroda, Budapest

(111) 221.757

(732) The Procter & Gamble Company, Cincinnati, Ohio (US)

(740) Dr. Kocsomba Nelli Ügyvédi Iroda, Budapest

(111) 221.842

(732) Ceres Pharma Hungary Kft., Budapest (HU)

(740) Provaris Liber Ügyvédi Iroda, Budapest

(111) 221.843

(732) Ceres Pharma Hungary Kft., Budapest (HU)

(740) Provaris Liber Ügyvédi Iroda, Budapest

(111) 224.523

(732) Ceres Pharma Hungary Kft., Budapest (HU)

(740) Provaris Liber Ügyvédi Iroda, Budapest

(111) 224.529

(732) Ceres Pharma Hungary Kft., Budapest (HU)

(740) Provaris Liber Ügyvédi Iroda, Budapest

(111) 227.456

(732) The Procter & Gamble Company, Cincinnati, Ohio (US)

(740) Dr. Kocsomba Nelli Ügyvédi Iroda, Budapest

(111) 227.525

(732) The Procter & Gamble Company, Cincinnati, Ohio (US)

(740) Dr. Kocsomba Nelli Ügyvédi Iroda, Budapest

(111) 227.532

(732) The Procter & Gamble Company, Cincinnati, Ohio (US)

(740) Dr. Kocsomba Nelli Ügyvédi Iroda, Budapest

(111) 227.756

(732) Ceres Pharma Hungary Kft., Budapest (HU)

(740) Provaris Liber Ügyvédi Iroda, Budapest

(111) 227.777

(732) Ceres Pharma Hungary Kft., Budapest (HU)

(740) Provaris Liber Ügyvédi Iroda, Budapest

(111) 230.090

(732) Gál Miklós, Debrecen (HU)

(111) 230.224

(732) Gál Miklós, Debrecen (HU)

(111) 230.512

(732) Gál Miklós, Debrecen (HU)

(111) 239.061

(732) Richemont International SA, Villars-sur-Glâne (CH)

(740) SBGK Ügyvédi Iroda, Budapest

(111) 240.391

(732) Ruzsina Rita Gabriella, Budapest (HU)

(111) 244.024

(732) Microsoft Corporation, Redmond, Washington (US)

(740) Dr. Kocsomba Nelli Ügyvédi Iroda, Budapest

A rovat 35 darab közlést tartalmaz.

Képviseleti megbízás

(111) 131.783

(732) ENERGOTEST Diagnosztikai és Automatizálási Kft., Dunaharaszti (HU)

(740) Dr. Varga Antal Ügyvédi Iroda, Budapest

(111) 147.435

(732) Alticor Inc., East Ada, Michigan (US)

(740) Hegyemegi-Barakonyi és Fehérváry Baker & McKenzie Ügyvédi Iroda, Budapest

(111) 147.562

(732) Reebok International Limited, London (GB)

(740) Dr. Csányi Balázs Mihály ügyvéd, Budapest

(111) 161.144

(732) ENERGOTEST Diagnosztikai és Automatizálási Kft., Dunaharaszti (HU)

(740) Dr. Varga Antal Ügyvédi Iroda, Budapest

(111) 167.107

(732) Las Vegas Casino Játékkaszinó Üzemeltető Zártkörűen Működő Részvénytársaság, Budapest (HU)

(740) Dr. Kovács Loránd Ügyvédi Iroda, Budapest

(111) 167.108

(732) Las Vegas Casino Játékkaszinó Üzemeltető Zártkörűen Működő Részvénytársaság, Budapest (HU)

(740) Dr. Kovács Loránd Ügyvédi Iroda, Budapest

(111) 216.647

(732) IVM Zártkörűen Működő Részvénytársaság, Székesfehérvár (HU)

(740) PATINORG Kft., Budapest

(111) 216.652

(732) IVM Zártkörűen Működő Részvénytársaság, Székesfehérvár (HU)

(740) PATINORG Kft., Budapest

(111) 223.868

(732) SZOLEFUND Kft., Szolnok (HU)

(740) Oppenheim Ügyvédi Iroda, Budapest

(111) 224.689

(732) SZOLEFUND Kft., Szolnok (HU)

(740) Oppenheim Ügyvédi Iroda, Budapest

(111) 236.113

(732) ENERGOTEST Diagnosztikai és Automatizálási Kft., Dunaharaszti (HU)

(740) Dr. Varga Antal Ügyvédi Iroda, Budapest

A rovat 11 darab közlést tartalmaz.

Képviselő név- és címváltozása

(111) 117.035

(732) Rodenstock GmbH, München (DE)

(111) 193.368

(732) STADA Arzneimittel AG, Bad Vilbel (DE)

(111) 215.808

(732) MAEMVI Kft., Budapest (HU)

A rovat 3 darab közlést tartalmaz.

Név-, illetve címváltozás

(111) 123.842

(732) Novus International, Inc., Chesterfield, Missouri (US)

(111) 134.648

(732) Novus International, Inc., Chesterfield, Missouri (US)

(111) 162.851

(732) Novus International, Inc., Chesterfield, Missouri (US)

(111) 164.365

(732) Takeda Pharmaceuticals U.S.A., Inc., 500 Kendall Street (US)

(111) 186.750

(732) CITY TAXI Fuvarszervező Szövetkezet, Budapest (HU)

(111) 188.390

(732) Network4 Media Group S.A., Luxemburg (LU)

(111) 193.621

(732) Network4 Media Group S.A., Luxemburg (LU)

(111) 193.622

(732) Network4 Media Group S.A., Luxemburg (LU)

(111) 196.186

(732) Network4 Media Group S.A., Luxemburg (LU)

(111) 198.615

(732) Network4 Media Group S.A., Luxemburg (LU)

(111) 199.802

(732) Network4 Media Group S.A., Luxemburg (LU)

(111) 201.004

(732) Network4 Media Group S.A., Luxemburg (LU)

(111) 201.363

(732) Gulyás József, Szigetmonostor (HU)

(111) 215.703

(732) Dunakeszi Szimfónikus Zenekar Egyesület, Magyarország, Dunakeszi (HU)

(111) 216.666

(732) Bunge Zrt., Budapest (HU)

(111) 216.711

(732) Bunge Zrt., Budapest (HU)

(111) 216.743

(732) Network4 Media Group S.A., Luxemburg (LU)

(111) 216.819

(732) IBCS Hungary Automatikus Azonosítási Rendszerek Kft., Budapest (HU)

(111) 217.019

(732) JAR-KONTROLL Kereskedelmi és Szolgáltató Kft., Budapest (HU)

(111) 217.385

(732) Nemak Győr Alumíniumöntöde Kft., Győr (HU)

(111) 217.471

(732) ATV Első Magyar Magán televíziós Zrt., Budapest (HU)

(111) 225.905

(732) Network4 Media Group S.A., Luxemburg (LU)

(111) 225.906

(732) Network4 Media Group S.A., Luxemburg (LU)

(111) 225.907

(732) Network4 Media Group S.A., Luxemburg (LU)

(111) 225.908

(732) Network4 Media Group S.A., Luxemburg (LU)

(111) 225.909

(732) Network4 Media Group S.A., Luxemburg (LU)

(111) 225.910

(732) Network4 Media Group S.A., Luxemburg (LU)

(111) 225.912

(732) Network4 Media Group S.A., Luxemburg (LU)

(111) 226.269

(732) Network4 Media Group S.A., Luxemburg (LU)

(111) 226.490

(732) Network4 Media Group S.A., Luxemburg (LU)

(111) 226.696

(732) Network4 Media Group S.A., Luxemburg (LU)

(111) 230.856

(732) Network4 Media Group S.A., Luxemburg (LU)

(111) 231.216

(732) Network4 Media Group S.A., Luxemburg (LU)

(111) 231.769

(732) Network4 Media Group S.A., Luxemburg (LU)

(111) **231.770**

(732) Network4 Media Group S.A., Luxemburg (LU)

(111) **232.414**

(732) Network4 Media Group S.A., Luxemburg (LU)

(111) **232.608**

(732) Network4 Media Group S.A., Luxemburg (LU)

(111) **232.609**

(732) Network4 Media Group S.A., Luxemburg (LU)

(111) **233.045**

(732) Network4 Media Group S.A., Luxembourg (LU)

(111) **235.935**

(732) Network4 Media Group S.A., Luxemburg (LU)

A rovat 40 darab közlést tartalmaz.

Használati szerződés

(111) **216.907**

(732) HACHAPURI Ltd., Tbilisi (GE)

A rovat 1 darab közlést tartalmaz.

Zálogjogosulti bizományos kijelölése/változása/visszavonása

(210) M 07 04136

(111) **194.591**

(732) Netrisk Magyarország Első Online Biztosítási Alkusz Korlátolt Felelősségű Társaság, Budapest (HU)

(210) M 09 02737

(111) **199.879**

(732) Netrisk Magyarország Első Online Biztosítási Alkusz Korlátolt Felelősségű Társaság, Budapest (HU)

(210) M 11 01849

(111) **206.924**

(732) Netrisk Magyarország Első Online Biztosítási Alkusz Korlátolt Felelősségű Társaság, Budapest (HU)

(210) M 12 01683

(111) **208.768**

(732) Netrisk Magyarország Első Online Biztosítási Alkusz Korlátolt Felelősségű Társaság, Budapest (HU)

(210) M 16 00304

(111) **219.634**

(732) Netrisk Magyarország Első Online Biztosítási Alkusz Korlátolt Felelősségű Társaság, Budapest (HU)

(210) M 16 03345

(111) 221.660

(732) Netrisk Magyarország Első Online Biztosítási Alkusz Korlátolt Felelősségű Társaság, Budapest (HU)

(210) M 16 03579

(111) 222.170

(732) Netrisk Magyarország Első Online Biztosítási Alkusz Korlátolt Felelősségű Társaság, Budapest (HU)

(210) M 17 00373

(111) 222.689

(732) Netrisk Magyarország Első Online Biztosítási Alkusz Korlátolt Felelősségű Társaság, Budapest (HU)

(210) M 17 00374

(111) 222.691

(732) Netrisk Magyarország Első Online Biztosítási Alkusz Korlátolt Felelősségű Társaság, Budapest (HU)

(210) M 21 00370

(111) 233.716

(732) Netrisk Magyarország Első Online Biztosítási Alkusz Korlátolt Felelősségű Társaság, Budapest (HU)

(740) dr. Guba Dániel, Budapest

A rovat 10 darab közlést tartalmaz.

Jelzálogjog alapítás/megszűnés

(111) 194.591

(732) Netrisk Magyarország Első Online Biztosítási Alkusz Korlátolt Felelősségű Társaság, Budapest (HU)

(111) 199.879

(732) Netrisk Magyarország Első Online Biztosítási Alkusz Korlátolt Felelősségű Társaság, Budapest (HU)

(111) 206.924

(732) Netrisk Magyarország Első Online Biztosítási Alkusz Korlátolt Felelősségű Társaság, Budapest (HU)

(111) 208.768

(732) Netrisk Magyarország Első Online Biztosítási Alkusz Korlátolt Felelősségű Társaság, Budapest (HU)

(111) 219.634

(732) Netrisk Magyarország Első Online Biztosítási Alkusz Korlátolt Felelősségű Társaság, Budapest (HU)

(111) 221.660

(732) Netrisk Magyarország Első Online Biztosítási Alkusz Korlátolt Felelősségű Társaság, Budapest (HU)

(111) 222.170

(732) Netrisk Magyarország Első Online Biztosítási Alkusz Korlátolt Felelősségű Társaság, Budapest (HU)

(111) 222.689

(732) Netrisk Magyarország Első Online Biztosítási Alkusz Korlátolt Felelősségű Társaság, Budapest (HU)

(111) 222.691

(732) Netrisk Magyarország Első Online Biztosítási Alkusz Korlátolt Felelősségű Társaság, Budapest (HU)

(111) 233.716

(732) Netrisk Magyarország Első Online Biztosítási Alkusz Korlátolt Felelősségű Társaság, Budapest (HU)

(740) dr. Guba Dániel, Budapest

A rovat 10 darab közlést tartalmaz.

Határozat/Döntés kijavítása

(111) 197.262

(732) Sorger Wurst-und Schinkenspezialitäten GmbH, , Frauental (AT)

A rovat 1 darab közlést tartalmaz.

Döntés visszavonása

(111) 217.215

(732) Schoco Bon Édesség Nagykereskedés Kft., Pápa (HU)

A rovat 1 darab közlést tartalmaz.

Adatjavítás

(111) 117.315

(111) 117.676

(111) 188.224

(111) 216.819

A rovat 4 darab közlést tartalmaz.

Vegyes védjegyközlemények - Védjegybejelentéseket érintő közlemények

Jogutódlás

(210) M 24 01601

(731) Topolisz Térinformatikai Stúdió Korlátolt Felelősségű Társaság, Budapest (HU)

A rovat 1 darab közlést tartalmaz.

Név-, illetve címváltozás

(210) M 21 03251

(731) Network4 Media Group S.A., Luxemburg (LU)

(210) M 21 03252

(731) Network4 Media Group S.A., Luxemburg (LU)

(210) M 21 03253

(731) Network4 Media Group S.A., Luxemburg (LU)

(210) M 21 03254

(731) Network4 Media Group S.A., Luxemburg (LU)

A rovat 4 darab közlést tartalmaz.

NEMZETKÖZI VÉDJEGYKÖZLEMÉNYEK

Védjegybejelentések meghirdetése

(111) 825.479

(546)



(511) 11

(580) 2024.11.21.

(450) GAZ 45/2024

(111) 835.252

(541) Lasertip

(511) 8

(580) 2024.11.28.

(450) GAZ 46/2024

(111) 1.736.330

(541) Wemby

(511) 18, 25, 28

(580) 2024.11.21.

(450) GAZ 45/2024

(111) 1.822.598

(546) *Bambi Racer*

(511) 12, 28

(580) 2024.11.21.

(450) GAZ 45/2024

(111) 1.822.599

(546) CrewAI

(511) 7, 9

(580) 2024.11.21.

(450) GAZ 45/2024

(111) 1.822.663

(546)



(511) 3

(580) 2024.11.21.

(450) GAZ 45/2024

(111) 1.822.681

(541) XEROSORB

(511) 5, 10

(580) 2024.11.21.

(450) GAZ 45/2024

(111) 1.822.683

(541) ALPESORB

(511) 5, 10

(580) 2024.11.21.

(450) GAZ 45/2024

(111) 1.822.689

(541) NEOART

(511) 2, 16

(580) 2024.11.21.

(450) GAZ 45/2024

(111) 1.822.707

(546)



(511) 9

(580) 2024.11.21.

(450) GAZ 45/2024

(111) 1.822.710

(546)



(511) 3

(580) 2024.11.21.

(450) GAZ 45/2024

(111) 1.822.801

(546)



(511) 3, 5

(580) 2024.11.21.

(450) GAZ 45/2024

(111) 1.822.840

(541) GENTISSIMA

(511) 3, 9, 14, 33

(580) 2024.11.21.

(450) GAZ 45/2024

(111) 1.822.843

(541) GENTISSIMO

(511) 3, 9, 14, 33

(580) 2024.11.21.

(450) GAZ 45/2024

(111) 1.822.844

(541) GERALD GENTA

(511) 3, 33

(580) 2024.11.21.

(450) GAZ 45/2024

(111) 1.822.904

(546)



护 佑

(511) 5

(580) 2024.11.21.

(450) GAZ 45/2024

(111) 1.823.112

(546)  **Raiffeisen**
Alapok

(511) 36

(580) 2024.11.21.

(450) GAZ 45/2024

(111) 1.823.175

(546) **FUGA**

(511) 25

(580) 2024.11.21.

(450) GAZ 45/2024

(111) 1.823.258

(546)

nutella
donut

(511) 30

(580) 2024.11.21.

(450) GAZ 45/2024

(111) 1.823.407

(546) 

(511) 5, 35

(580) 2024.11.21.

(450) GAZ 45/2024

(111) 1.823.454

(546) 

(511) 9

(580) 2024.11.21.

(450) GAZ 45/2024

(111) 1.823.471

(541) Arceo Tyres

(511) 12, 35

(580) 2024.11.21.

(450) GAZ 45/2024

(111) 1.823.639

(546) 

(511) 41

(580) 2024.11.21.

(450) GAZ 45/2024

(111) 1.824.293

(541) SKINABLE

(511) 3, 5, 16, 18, 20-21, 35

(580) 2024.11.28.

(450) GAZ 46/2024

(111) 1.824.321

(546) 

(511) 7

(580) 2024.11.28.

(450) GAZ 46/2024

(111) 1.824.569

(541) Lydagriks

(511) 5

(580) 2024.11.28.

(450) GAZ 46/2024

(111) 1.824.585

(541) MILSTOP

(511) 5

(580) 2024.11.28.

(450) GAZ 46/2024

(111) 1.824.606

(546)  EYES

LOUIS VUITTON

(511) 3

(580) 2024.11.28.

(450) GAZ 46/2024

(111) 1.824.827

(541) CHANEL 25

(511) 18

(580) 2024.11.28.

(450) GAZ 46/2024

(111) 1.824.840

(546)  Eastman
Rising Together

(511) 12

(580) 2024.11.28.

(450) GAZ 46/2024

(111) 1.824.843

(546)  bella
for
teens

(511) 3, 5

(580) 2024.11.28.

(450) GAZ 46/2024

(111) 1.824.858

(546)  AMIGO

(511) 9, 28, 41

(580) 2024.11.28.

(450) GAZ 46/2024

(111) 1.824.916

(546)  20 CLOVER HIT

(511) 9, 28, 41
(580) 2024.11.28.
(450) GAZ 46/2024

(111) 1.824.934

(546) The logo for 'sleep town' features the word 'sleep' in a bold, blue, lowercase sans-serif font above the word 'town' in a similar font. The 't' in 'town' is significantly larger and extends downwards.

(511) 20, 24, 35
(580) 2024.11.28.
(450) GAZ 46/2024

(111) 1.825.035

(546) The logo for 'LUKAS' consists of the word 'LUKAS' in a bold, red, uppercase sans-serif font, enclosed within a red oval border. Above the oval, the words 'TASTE OF QUALITY' are written in a smaller, grey, uppercase font.

(511) 30
(580) 2024.11.28.
(450) GAZ 46/2024

(111) 1.825.106

(546) The logo for 'DONUT worry be happy' features the word 'DONUT' in a large, pink, uppercase font with a donut illustration as the letter 'O'. Below it, the words 'worry be happy' are written in a smaller, purple, lowercase font.

(511) 30
(580) 2024.11.28.
(450) GAZ 46/2024

(111) 1.825.111

(541) FRETEX
(511) 25, 35
(580) 2024.11.28.
(450) GAZ 46/2024

(111) 1.825.194

(546)  **Hasçelik**

(511) 6-7, 40
(580) 2024.11.28.
(450) GAZ 46/2024

(111) 1.825.243

(541) VICTORY TRAVELS IN LOUIS VUITTON

(511) 18, 35
(580) 2024.11.28.
(450) GAZ 46/2024

(111) 1.825.263

(546) **Ainuo**

(511) 9

(580) 2024.11.28.

(450) GAZ 46/2024

(111) 1.825.435

(546) **10 CLOVER HIT**

(511) 9, 28, 41

(580) 2024.11.28.

(450) GAZ 46/2024

(111) 1.825.589

(541) **LOVIŰ**

(511) 3, 5, 44

(580) 2024.11.28.

(450) GAZ 46/2024

A rovat 42 darab közlést tartalmaz.

Bejegyzések a kiegészítő lajstromba
Védjegybejelentések magyarországi oltalmának elismerése

(111) 513.670

(151) 2025.02.07.

(111) 1.398.126

(151) 2025.02.10.

(111) 1.696.685

(151) 2025.02.07.

(111) 1.756.854

(151) 2025.02.07.

(111) 1.770.192

(151) 2025.02.07.

(111) 1.799.637

(151) 2025.02.07.

(111) 1.799.658

(151) 2025.02.07.

(111) 1.799.679

(151) 2025.02.07.

(111) 1.799.802

(151) 2025.02.07.

(111) 1.799.835

(151) 2025.02.07.

(111) 1.799.837

(151) 2025.02.07.

(111) 1.800.069

(151) 2025.02.07.

(111) 1.800.089

(151) 2025.02.07.

(111) 1.800.204

(151) 2025.02.07.

(111) 1.800.317

(151) 2025.02.07.

(111) 1.800.366

(151) 2025.02.10.

(111) 1.800.367

(151) 2025.02.10.

(111) 1.800.533

(151) 2025.02.10.

(111) 1.800.653

(151) 2025.02.10.

(111) 1.800.719

(151) 2025.02.10.

(111) 1.800.944

(151) 2025.02.10.

(111) 1.800.998

(151) 2025.02.10.

(111) 1.801.019

(151) 2025.02.10.

(111) 1.801.027

(151) 2025.02.10.

(111) 1.801.061

(151) 2025.02.10.

(111) 1.801.071

(151) 2025.02.10.

(111) 1.801.152

(151) 2025.02.10.

(111) 1.801.300

(151) 2025.02.10.

(111) 1.801.302

(151) 2025.02.10.

(111) 1.801.332

(151) 2025.02.10.

(111) 1.801.408

(151) 2025.02.10.

(111) 1.801.413

(151) 2025.02.10.

(111) 1.801.773

(151) 2025.02.10.

(111) 1.801.818

(151) 2025.02.10.

(111) 1.801.949

(151) 2025.02.10.

(111) 1.802.014

(151) 2025.02.10.

(111) 1.802.044

(151) 2025.02.10.

A rovat 37 darab közlést tartalmaz.

INTÉZMÉNYI KÖZLEMÉNYEK**Hirdetményi úton történő kézbesítés**

A döntés ügyszáma és az intézkedés száma:	A 14 01556 / 15
A döntés tárgya:	Képviselteváltás tudomásulvétele
A címzett(ek) neve(i) és utolsó ismert címe:	Peter Gustav Olson, NJORD Law Firm Aefvokatpartner, Copenhagen, 1112 Pilestraede 58. (DK)

A döntés ügyszáma és az intézkedés száma:	A 17 73898 / 7
A döntés tárgya:	Nemzetközi védjegybejelentés elutasítása
A címzett(ek) neve(i) és utolsó ismert címe:	FUTURE GENERATION COMPANY LIMITED, Dong Da District, 309 Tay Son, Nga Tu So Ward, Hanoi City (VN)

A döntés ügyszáma és az intézkedés száma:	D 19 00102 / 17
A döntés tárgya:	Formatervezési mintaoltalom megújítása
A címzett(ek) neve(i) és utolsó ismert címe:	Patender Nemzetközi Iparjogvédelmi Képviseleti Kft, Budapest, 1133 Szentendrei út 95. (HU)

A döntés ügyszáma és az intézkedés száma:	D 19 00102 / 16
A döntés tárgya:	Képviselő címváltozásának tudomásulvétele
A címzett(ek) neve(i) és utolsó ismert címe:	Patender Nemzetközi Iparjogvédelmi Képviseleti Kft, Budapest, 1133 Szentendrei út 95. (HU)

A döntés ügyszáma és az intézkedés száma:	D 23 00094 / 12
A döntés tárgya:	Formatervezési mintaoltalmi okirat és lajstromkivonat megküldése
A címzett(ek) neve(i) és utolsó ismert címe:	Matheidesz Réka, Budapest, 1121 Zugliget út 9-25. (HU)

A döntés ügyszáma és az intézkedés száma:	D 24 00100 / 5
A döntés tárgya:	Formatervezési mintaoltalmi okirat és lajstromkivonat megküldése
A címzett(ek) neve(i) és utolsó ismert címe:	Matheidesz Réka, Budapest, 1121 Zugliget út 9-25. (HU)

A döntés ügyszáma és az intézkedés száma:	F 20 00008 / 15
A döntés tárgya:	Növényfajta-oltalom megadása
A címzett(ek) neve(i) és utolsó ismert címe:	Szücs Ügyvédi Iroda, Budapest, 1063 Munkácsy M. utca 3. (HU)

A döntés ügyszáma és az intézkedés száma:	M 05 00071 / 30
A döntés tárgya:	Védjegyoltalom megszűnése
A címzett(ek) neve(i) és utolsó ismert címe:	Szepesi & Társai Ügyvédi Iroda, Budapest, 1222 Nagytétényi út 29. (HU)

A döntés ügyszáma és az intézkedés száma:	M 05 00087 / 11
A döntés tárgya:	Védjegyoltalom megszűnése
A címzett(ek) neve(i) és utolsó ismert címe:	Szöllősy Gábor, Budapest, 1194 Kelet utca 4. (HU) PRIMAQUA Kft., Budapest, 1194 Kelet u. 4-6. (HU)

A döntés ügyszáma és az intézkedés száma:	M 05 00121 / 9
A döntés tárgya:	Védjegyoltalom megszűnése
A címzett(ek) neve(i) és utolsó ismert címe:	Tomcsányi László, Tomcsányi, Laborezi Ügyvédi Iroda, Budapest 4, 1364 Pf.: 353. (HU)

Hirdetményi úton történő kézbesítés

A döntés ügyszáma és az intézkedés száma: **M 05 00298 / 15**
A döntés tárgya: Védjegyoltalom megszűnése
A címzett(ek) neve(i) és utolsó ismert címe: Actavis Hungary Kft., Budapest, 1097 Könyves Kálmán körút 11/C.
A. ép. (HU)

A döntés ügyszáma és az intézkedés száma: **M 05 00299 / 15**
A döntés tárgya: Védjegyoltalom megszűnése
A címzett(ek) neve(i) és utolsó ismert címe: Actavis Hungary Kft., Budapest, 1097 Könyves Kálmán körút 11/C.
A. ép. (HU)

A döntés ügyszáma és az intézkedés száma: **M 05 00301 / 13**
A döntés tárgya: Védjegyoltalom megszűnése
A címzett(ek) neve(i) és utolsó ismert címe: Actavis Hungary Gyógyszermarketing és Kereskedelmi Kft.,
Budapest, 1097 Könyves Kálmán körút 11/C. A. ép. (HU)

A döntés ügyszáma és az intézkedés száma: **M 05 00302 / 13**
A döntés tárgya: Védjegyoltalom megszűnése
A címzett(ek) neve(i) és utolsó ismert címe: Actavis Hungary Gyógyszermarketing és Kereskedelmi Kft.,
Budapest, 1097 Könyves Kálmán körút 11/C. A. ép. (HU)

A döntés ügyszáma és az intézkedés száma: **M 05 00303 / 14**
A döntés tárgya: Védjegyoltalom megszűnése
A címzett(ek) neve(i) és utolsó ismert címe: Actavis Hungary Gyógyszermarketing és Kereskedelmi Kft.,
Budapest, 1097 Könyves Kálmán körút 11/C. A. ép. (HU)

A döntés ügyszáma és az intézkedés száma: **M 05 00307 / 13**
A döntés tárgya: Védjegyoltalom megszűnése
A címzett(ek) neve(i) és utolsó ismert címe: Actavis Hungary Gyógyszermarketing és Kereskedelmi Kft.,
Budapest, 1097 Könyves Kálmán körút 11/C. A. ép. (HU)

A döntés ügyszáma és az intézkedés száma: **M 05 02001 / 21**
A döntés tárgya: Értesítés védjegyoltalom megújításának lehetőségéről
A címzett(ek) neve(i) és utolsó ismert címe: BEKO HOLDING GmbH & Co. KG, Nöhagen, 3521 Nöhagen 57,
Burg Hartenstein (AT)

A döntés ügyszáma és az intézkedés száma: **M 15 00009 / 8**
A döntés tárgya: Védjegyoltalom megszűnése
A címzett(ek) neve(i) és utolsó ismert címe: Molnár Ferenc, Csibrák, 7225 Kültelek 5. (HU)

A döntés ügyszáma és az intézkedés száma: **M 15 00011 / 14**
A döntés tárgya: Védjegyoltalom megszűnése
A címzett(ek) neve(i) és utolsó ismert címe: Hitex Pénzügyi Szolgáltató Zártkörűen Működő Részvénytársaság,
Budapest, 1061 Andrásy út 10. III. em. (HU)

A döntés ügyszáma és az intézkedés száma: **M 15 00012 / 8**
A döntés tárgya: Védjegyoltalom megszűnése
A címzett(ek) neve(i) és utolsó ismert címe: Turcsány József, Turcsány és Kócza Ügyvédi Iroda, Budapest, 1243
Pf. 643. (HU)

Hirdetményi úton történő kézbesítés

A döntés ügyszáma és az intézkedés száma:	M 15 00018 / 8
A döntés tárgya:	Védjegyoltalom megszűnése
A címzett(ek) neve(i) és utolsó ismert címe:	Szabó Éva, Budapest, 1095 Lechner Ödön fasor 1. (HU)

A döntés ügyszáma és az intézkedés száma:	M 15 00022 / 33
A döntés tárgya:	Védjegyoltalom megszűnése
A címzett(ek) neve(i) és utolsó ismert címe:	ELECTROPOINT Ipari, Kereskedelmi és Szolgáltató Korlátolt Felelősségű Társaság, Budapest, 1046 Homotövis utca 1. (HU)

A döntés ügyszáma és az intézkedés száma:	M 15 00027 / 11
A döntés tárgya:	Védjegyoltalom megszűnése
A címzett(ek) neve(i) és utolsó ismert címe:	Árva Katalin, Árva Ügyvédi Iroda, Budapest, 1525 Pf.: 112. (HU)

A döntés ügyszáma és az intézkedés száma:	M 15 00031 / 9
A döntés tárgya:	Védjegyoltalom megszűnése
A címzett(ek) neve(i) és utolsó ismert címe:	Zombori Zoltán, Zombori Ügyvédi Iroda, Budapest, 1074 Dohány u. 14. (HU)

A döntés ügyszáma és az intézkedés száma:	M 15 00067 / 8
A döntés tárgya:	Védjegyoltalom megszűnése
A címzett(ek) neve(i) és utolsó ismert címe:	Turcsány József, Turcsány és Kócza Ügyvédi Iroda, Budapest, 1243 Pf. 643. (HU)

A döntés ügyszáma és az intézkedés száma:	M 15 00068 / 8
A döntés tárgya:	Védjegyoltalom megszűnése
A címzett(ek) neve(i) és utolsó ismert címe:	Turcsány József, Turcsány és Kócza Ügyvédi Iroda, Budapest, 1243 Pf. 643. (HU)

A döntés ügyszáma és az intézkedés száma:	M 15 00069 / 8
A döntés tárgya:	Védjegyoltalom megszűnése
A címzett(ek) neve(i) és utolsó ismert címe:	Turcsány József, Turcsány és Kócza Ügyvédi Iroda, Budapest, 1243 Pf. 643. (HU)

A döntés ügyszáma és az intézkedés száma:	M 15 00070 / 8
A döntés tárgya:	Védjegyoltalom megszűnése
A címzett(ek) neve(i) és utolsó ismert címe:	Szőcs Árpád László, Budapest, 1025 Törökvész út 87-91 RC Üzletkp.ép. 227-229. (HU) ZENIT DENTÁL Fogászati Kft., Budapest, 1025 Törökvész út 87-91. RC Üzletközpont ép. 227-229. (HU)

A döntés ügyszáma és az intézkedés száma:	M 15 00073 / 8
A döntés tárgya:	Védjegyoltalom megszűnése
A címzett(ek) neve(i) és utolsó ismert címe:	Turcsány József, Turcsány és Kócza Ügyvédi Iroda, Budapest, 1243 Pf. 643. (HU)

A döntés ügyszáma és az intézkedés száma:	M 15 00074 / 8
A döntés tárgya:	Védjegyoltalom megszűnése
A címzett(ek) neve(i) és utolsó ismert címe:	Turcsány József, Turcsány és Kócza Ügyvédi Iroda, Budapest, 1243 Pf. 643. (HU)

Hirdetményi úton történő kézbesítés

A döntés ügyszáma és az intézkedés száma: **M 15 00076 / 9**
A döntés tárgya: Védjegyoltalom megszűnése
A címzett(ek) neve(i) és utolsó ismert címe: Turcsány József, Turcsány és Kócza Ügyvédi Iroda, Budapest, 1243 Pf. 643. (HU)

A döntés ügyszáma és az intézkedés száma: **M 15 00077 / 8**
A döntés tárgya: Védjegyoltalom megszűnése
A címzett(ek) neve(i) és utolsó ismert címe: Turcsány József, Turcsány és Kócza Ügyvédi Iroda, Budapest, 1243 Pf. 643. (HU)

A döntés ügyszáma és az intézkedés száma: **M 15 00078 / 10**
A döntés tárgya: Védjegyoltalom megszűnése
A címzett(ek) neve(i) és utolsó ismert címe: Turcsány József, Turcsány és Kócza Ügyvédi Iroda, Budapest, 1243 Pf. 643. (HU)

A döntés ügyszáma és az intézkedés száma: **M 15 00079 / 10**
A döntés tárgya: Védjegyoltalom megszűnése
A címzett(ek) neve(i) és utolsó ismert címe: Turcsány József, Turcsány és Kócza Ügyvédi Iroda, Budapest, 1243 Pf. 643. (HU)

A döntés ügyszáma és az intézkedés száma: **M 15 00080 / 11**
A döntés tárgya: Védjegyoltalom megszűnése
A címzett(ek) neve(i) és utolsó ismert címe: Turcsány József, Turcsány és Kócza Ügyvédi Iroda, Budapest, 1243 Pf. 643. (HU)

A döntés ügyszáma és az intézkedés száma: **M 15 00081 / 11**
A döntés tárgya: Védjegyoltalom megszűnése
A címzett(ek) neve(i) és utolsó ismert címe: Turcsány József, Turcsány és Kócza Ügyvédi Iroda, Budapest, 1243 Pf. 643. (HU)

A döntés ügyszáma és az intézkedés száma: **M 15 00098 / 8**
A döntés tárgya: Védjegyoltalom megszűnése
A címzett(ek) neve(i) és utolsó ismert címe: Somogyi Áron Mátyás, Budapest, 1052 Váci utca 19-21. (HU)

A döntés ügyszáma és az intézkedés száma: **M 15 00099 / 8**
A döntés tárgya: Védjegyoltalom megszűnése
A címzett(ek) neve(i) és utolsó ismert címe: Szűcs Ernő Péter, Szűcs Ügyvédi Iroda, Budapest, 1063 Munkácsy M. u. 3. (HU)

A döntés ügyszáma és az intézkedés száma: **M 15 00100 / 16**
A döntés tárgya: Védjegyoltalom megszűnése
A címzett(ek) neve(i) és utolsó ismert címe: Szűcs Ernő Péter, Szűcs Ügyvédi Iroda, Budapest, 1063 Munkácsy M. u. 3. (HU)
Lengyel Allen & Overly Ügyvédi Iroda, Budapest, 1075 Madách Imre út 13-14. (HU)

A döntés ügyszáma és az intézkedés száma: **M 15 00101 / 8**
A döntés tárgya: Védjegyoltalom megszűnése
A címzett(ek) neve(i) és utolsó ismert címe: Sóvári Botond, Budapest, 1033 Polgár u. 8-10. (HU)

Hirdetményi úton törtéző kézbesítés

A döntés ügyszáma és az intézkedés száma:	M 15 00112 / 8
A döntés tárgya:	Védjegyoltalom megszűnése
A címzett(ek) neve(i) és utolsó ismert címe:	Gödör Éva, Dr. Gödör Ügyvédi Iroda, Budapest, 1149 Róna u. 120-122. (HU) Szentgál és Vidéke Takarékszövetkezet, Szentgál, 8444 Fő u. 30. (HU)

A döntés ügyszáma és az intézkedés száma:	M 15 00157 / 8
A döntés tárgya:	Védjegyoltalom megszűnése
A címzett(ek) neve(i) és utolsó ismert címe:	Turcsány József, Turcsány és Kócza Ügyvédi Iroda, Budapest, 1243 Pf. 643. (HU)

A döntés ügyszáma és az intézkedés száma:	M 15 00159 / 8
A döntés tárgya:	Védjegyoltalom megszűnése
A címzett(ek) neve(i) és utolsó ismert címe:	Turcsány József, Turcsány és Kócza Ügyvédi Iroda, Budapest, 1243 Pf. 643. (HU)

A döntés ügyszáma és az intézkedés száma:	M 15 00160 / 8
A döntés tárgya:	Védjegyoltalom megszűnése
A címzett(ek) neve(i) és utolsó ismert címe:	Turcsány József, Turcsány és Kócza Ügyvédi Iroda, Budapest, 1243 Pf. 643. (HU)

A döntés ügyszáma és az intézkedés száma:	M 15 00161 / 8
A döntés tárgya:	Védjegyoltalom megszűnése
A címzett(ek) neve(i) és utolsó ismert címe:	Turcsány József, Turcsány és Kócza Ügyvédi Iroda, Budapest, 1243 Pf. 643. (HU)

A döntés ügyszáma és az intézkedés száma:	M 15 00168 / 8
A döntés tárgya:	Védjegyoltalom megszűnése
A címzett(ek) neve(i) és utolsó ismert címe:	Ujfalussy Kristóf Sebestyén, Ujfalussy Ügyvédi Iroda, Budapest, 1243 Pf. 635. (HU)

A döntés ügyszáma és az intézkedés száma:	M 15 00169 / 8
A döntés tárgya:	Védjegyoltalom megszűnése
A címzett(ek) neve(i) és utolsó ismert címe:	Aquila Press Kiadó és Terjesztő Kft., Budapest, 1139 Váci út 95. (HU)

A döntés ügyszáma és az intézkedés száma:	M 15 00189 / 8
A döntés tárgya:	Védjegyoltalom megszűnése
A címzett(ek) neve(i) és utolsó ismert címe:	Babó József, Babó Ügyvédi Iroda, Budapest, 1074 Dohány u. 88. (HU) Weng Enlai, Budapest, 1554 Pf. 90. (HU)

A döntés ügyszáma és az intézkedés száma:	M 15 00198 / 8
A döntés tárgya:	Védjegyoltalom megszűnése
A címzett(ek) neve(i) és utolsó ismert címe:	Főnyedi András, Budapest, 1036 Pacsirtamező utca 11 (HU)

A döntés ügyszáma és az intézkedés száma:	M 15 00229 / 9
A döntés tárgya:	Védjegyoltalom megszűnése
A címzett(ek) neve(i) és utolsó ismert címe:	Szövetkezeti Hitelintézetek Tőkefedezeti Közös Alapja, Budapest,

Hirdetményi úton törtéző kézbesítés

1363 Pf. 500. (HU)

A döntés ügyszáma és az intézkedés száma: **M 15 00232 / 12**
A döntés tárgya: Védjegyoltalom megszűnése
A címzett(ek) neve(i) és utolsó ismert címe: MARK Magyar Reorganizációs és Követeléskezelő ZRT., Budapest, 1054 Szabadság tér 8-9. (HU)

A döntés ügyszáma és az intézkedés száma: **M 15 00239 / 10**
A döntés tárgya: Védjegyoltalom megszűnése
A címzett(ek) neve(i) és utolsó ismert címe: eNET Internetkutató és Tanácsadó Kft., Budapest, 1092 Ráday 42-44. (HU)

A döntés ügyszáma és az intézkedés száma: **M 15 00243 / 8**
A döntés tárgya: Védjegyoltalom megszűnése
A címzett(ek) neve(i) és utolsó ismert címe: Chemium Biotechnológiai Kft., Debrecen, 4030 Vágóhíd u. 3. A ép. (HU)

A döntés ügyszáma és az intézkedés száma: **M 15 00250 / 8**
A döntés tárgya: Védjegyoltalom megszűnése
A címzett(ek) neve(i) és utolsó ismert címe: Berényi Krisztina, Budapest, 1016 Hegyalja út 26. 2. emelet 6. (HU)

A döntés ügyszáma és az intézkedés száma: **M 15 01774 / 7**
A döntés tárgya: Értesítés védjegyoltalom megújításának lehetőségéről
A címzett(ek) neve(i) és utolsó ismert címe: Dinnyés József Mátyás, Budapest, 1037 Kalap u. 14-18. (HU)

A döntés ügyszáma és az intézkedés száma: **M 15 01778 / 11**
A döntés tárgya: Értesítés védjegyoltalom megújításának lehetőségéről
A címzett(ek) neve(i) és utolsó ismert címe: dr. Tiber Péter, Tiber Ügyvédi Iroda, Budapest, 1075 Károly krt. 3/a. (HU)

A döntés ügyszáma és az intézkedés száma: **M 15 01803 / 20**
A döntés tárgya: Értesítés védjegyoltalom megújításának lehetőségéről
A címzett(ek) neve(i) és utolsó ismert címe: Páczelt Mihály, Vác, 2600 Hegybíró u. 1. (HU)

A döntés ügyszáma és az intézkedés száma: **M 15 01808 / 14**
A döntés tárgya: Értesítés védjegyoltalom megújításának lehetőségéről
A címzett(ek) neve(i) és utolsó ismert címe: Nemes Ákos Ügyvédi Iroda, Budapest, 1053 Kossuth Lajos u. 7-9. REGUS Irodaház (HU)

A döntés ügyszáma és az intézkedés száma: **M 15 01829 / 10**
A döntés tárgya: Értesítés védjegyoltalom megújításának lehetőségéről
A címzett(ek) neve(i) és utolsó ismert címe: Ruppert Ildikó, Szekszárd, 7102 Pf. 535. (HU)

A döntés ügyszáma és az intézkedés száma: **M 15 01837 / 9**
A döntés tárgya: Értesítés védjegyoltalom megújításának lehetőségéről
A címzett(ek) neve(i) és utolsó ismert címe: Ruppert Ildikó, Szekszárd, 7102 Pf. 535. (HU)

A döntés ügyszáma és az intézkedés száma: **M 15 01845 / 9**
A döntés tárgya: Értesítés védjegyoltalom megújításának lehetőségéről

Hirdetményi úton törtéző kézbesítés

A címzett(ek) neve(i) és utolsó ismert címe:	Opus Simplex Kft., Budapest, 1406 Pf.: 78. (HU)
--	---

A döntés ügyszáma és az intézkedés száma:	M 15 01847 / 9
A döntés tárgya:	Értesítés védjegyoltalom megújításának lehetőségéről
A címzett(ek) neve(i) és utolsó ismert címe:	Equestrian Kft., Nyíregyháza, 4481 Hármás tanya 3. (HU)

A döntés ügyszáma és az intézkedés száma:	M 15 01852 / 12
A döntés tárgya:	Értesítés védjegyoltalom megújításának lehetőségéről
A címzett(ek) neve(i) és utolsó ismert címe:	Pondex Kft., Bodonhely, 9134 Dózsa György utca 47. (HU)

A döntés ügyszáma és az intézkedés száma:	M 15 01854 / 23
A döntés tárgya:	Értesítés védjegyoltalom megújításának lehetőségéről
A címzett(ek) neve(i) és utolsó ismert címe:	MY77 Gyártó Kereskedelmi és Szolgáltató Kft., Budapest, 1064 Podmaniczky u. 59. (HU)

A döntés ügyszáma és az intézkedés száma:	M 15 01862 / 7
A döntés tárgya:	Értesítés védjegyoltalom megújításának lehetőségéről
A címzett(ek) neve(i) és utolsó ismert címe:	AGROBER Biotechnológiai és Mezőgazdasági Gépkereskedelmi Kft., Budapest, 1124 Fürj utca 2. (HU)

A döntés ügyszáma és az intézkedés száma:	M 15 01872 / 8
A döntés tárgya:	Értesítés védjegyoltalom megújításának lehetőségéről
A címzett(ek) neve(i) és utolsó ismert címe:	Pácelt Mihály, Vác, 2600 Hegybíró u. 1. (HU)

A döntés ügyszáma és az intézkedés száma:	M 15 01876 / 12
A döntés tárgya:	Értesítés védjegyoltalom megújításának lehetőségéről
A címzett(ek) neve(i) és utolsó ismert címe:	Yummb Hungary Kft., Dombóvár, 7200 Dózs György utca 18. (HU)

A döntés ügyszáma és az intézkedés száma:	M 15 01877 / 7
A döntés tárgya:	Értesítés védjegyoltalom megújításának lehetőségéről
A címzett(ek) neve(i) és utolsó ismert címe:	Somogyi Áron Mátyás, Budapest, 1052 Váci utca 19-21. (HU)

A döntés ügyszáma és az intézkedés száma:	M 15 01878 / 7
A döntés tárgya:	Értesítés védjegyoltalom megújításának lehetőségéről
A címzett(ek) neve(i) és utolsó ismert címe:	Somogyi Áron Mátyás, Budapest, 1052 Váci utca 19-21. (HU)

A döntés ügyszáma és az intézkedés száma:	M 15 01896 / 10
A döntés tárgya:	Értesítés védjegyoltalom megújításának lehetőségéről
A címzett(ek) neve(i) és utolsó ismert címe:	Ruppert Ildikó, Szekszárd, 7102 Pf. 535. (HU)

A döntés ügyszáma és az intézkedés száma:	M 15 01907 / 9
A döntés tárgya:	Értesítés védjegyoltalom megújításának lehetőségéről
A címzett(ek) neve(i) és utolsó ismert címe:	Ruppert Ildikó, Szekszárd, 7102 Pf. 535. (HU)

A döntés ügyszáma és az intézkedés száma:	M 15 01910 / 8
A döntés tárgya:	Értesítés védjegyoltalom megújításának lehetőségéről
A címzett(ek) neve(i) és utolsó ismert címe:	ARAGO HOTELS Zrt., Budapest, 1113 Bartók Béla út 152. 1. em. 119. (HU)

Hirdetményi úton törtéző kézbesítés

A döntés ügyszáma és az intézkedés száma:	M 15 01911 / 9
A döntés tárgya:	Értésítés védjegyoltalom megújításának lehetőségéről
A címzett(ek) neve(i) és utolsó ismert címe:	ARAGO HOTELS Zrt., Budapest, 1113 Bartók Béla út 152. 1. em. 119. (HU)

A döntés ügyszáma és az intézkedés száma:	M 15 01912 / 10
A döntés tárgya:	Értésítés védjegyoltalom megújításának lehetőségéről
A címzett(ek) neve(i) és utolsó ismert címe:	ARAGO HOTELS Zrt., Budapest, 1113 Bartók Béla út 152. 1. em. 119. (HU)

A döntés ügyszáma és az intézkedés száma:	M 15 01914 / 14
A döntés tárgya:	Értésítés védjegyoltalom megújításának lehetőségéről
A címzett(ek) neve(i) és utolsó ismert címe:	Lakatos Viktor Ügyvédi Iroda, Budapest, 1024 Káplár utca 7. Fsz.2. (HU)

A döntés ügyszáma és az intézkedés száma:	M 15 01921 / 7
A döntés tárgya:	Értésítés védjegyoltalom megújításának lehetőségéről
A címzett(ek) neve(i) és utolsó ismert címe:	Dr. Bacskó László, Bacskó Ügyvédi Iroda, Budapest, 1067 Teréz Krt. 47. II. em. 1. (HU)

A döntés ügyszáma és az intézkedés száma:	M 15 01930 / 7
A döntés tárgya:	Értésítés védjegyoltalom megújításának lehetőségéről
A címzett(ek) neve(i) és utolsó ismert címe:	Brand International Kft., Budapest, 1135 Róbert Károly krt. 76-78. (HU)

A döntés ügyszáma és az intézkedés száma:	M 15 01952 / 16
A döntés tárgya:	Értésítés védjegyoltalom megújításának lehetőségéről
A címzett(ek) neve(i) és utolsó ismert címe:	Humbák Művek Kft., Budapest, 1143 Semsey Andor utca 15. fsz. 1. (HU)

A döntés ügyszáma és az intézkedés száma:	M 15 01963 / 12
A döntés tárgya:	Értésítés védjegyoltalom megújításának lehetőségéről
A címzett(ek) neve(i) és utolsó ismert címe:	Berényi Krisztina, Budapest, 1016 Hegyalja út 26. II/6. (HU) Családbarátfürdő Kft., Budapest, 1146 Dózsa György út 11. fszt. 2. (HU)

A döntés ügyszáma és az intézkedés száma:	M 15 01976 / 7
A döntés tárgya:	Értésítés védjegyoltalom megújításának lehetőségéről
A címzett(ek) neve(i) és utolsó ismert címe:	Dinnyés József, Budapest, 1037 Kalap u. 14-18 (HU)

A döntés ügyszáma és az intézkedés száma:	M 15 01983 / 7
A döntés tárgya:	Értésítés védjegyoltalom megújításának lehetőségéről
A címzett(ek) neve(i) és utolsó ismert címe:	Lőrincz Veronika, Budapest, 1148 Vezér u. 140/C (HU)

A döntés ügyszáma és az intézkedés száma:	M 15 01986 / 12
A döntés tárgya:	Értésítés védjegyoltalom megújításának lehetőségéről
A címzett(ek) neve(i) és utolsó ismert címe:	TRADESTORING s.r.o., Bratislava-Ružinov 821 05, Parková 45 (CZ)

A döntés ügyszáma és az intézkedés száma:	M 15 02010 / 8
---	-----------------------

Hirdetményi úton törtéző kézbesítés

A döntés tárgya:	Értésítés védjegyoltalom megújításának lehetőségéről
A címzett(ek) neve(i) és utolsó ismert címe:	Lancz Róbert, Szódliget, 2133 Nyárfa köz 13. (HU) WorCare Kft., Szódliget, 2133 Nyárfa köz 13. (HU)

A döntés ügyszáma és az intézkedés száma:	M 15 02020 / 9
A döntés tárgya:	Értésítés védjegyoltalom megújításának lehetőségéről
A címzett(ek) neve(i) és utolsó ismert címe:	Balogh Ferenc Zsolt, Budapest, 1048 Böröndös u. 11. (HU)

A döntés ügyszáma és az intézkedés száma:	M 15 02026 / 7
A döntés tárgya:	Értésítés védjegyoltalom megújításának lehetőségéről
A címzett(ek) neve(i) és utolsó ismert címe:	Mediline Üzletház Kft., Budapest, 1139 Csizma u. 4. (HU)

A döntés ügyszáma és az intézkedés száma:	M 15 02028 / 7
A döntés tárgya:	Értésítés védjegyoltalom megújításának lehetőségéről
A címzett(ek) neve(i) és utolsó ismert címe:	EVISIT Kft., Budapest, 1134 Róbert Károly krt. 64-66. C. bejárat 1. (HU)

A döntés ügyszáma és az intézkedés száma:	M 15 02041 / 9
A döntés tárgya:	Értésítés védjegyoltalom megújításának lehetőségéről
A címzett(ek) neve(i) és utolsó ismert címe:	PDP TRADE '99 Kereskedelmi és Szolgáltató Kft., Szeged, 6728 Dorozsmai út 33. (HU)

A döntés ügyszáma és az intézkedés száma:	M 15 02042 / 9
A döntés tárgya:	Értésítés védjegyoltalom megújításának lehetőségéről
A címzett(ek) neve(i) és utolsó ismert címe:	PDP TRADE '99 Kereskedelmi és Szolgáltató Kft., Szeged, 6728 Dorozsmai út 33. (HU)

A döntés ügyszáma és az intézkedés száma:	M 15 02043 / 7
A döntés tárgya:	Értésítés védjegyoltalom megújításának lehetőségéről
A címzett(ek) neve(i) és utolsó ismert címe:	PDP TRADE '99 Kereskedelmi és Szolgáltató Kft., Szeged, 6728 Dorozsmai út 33. (HU)

A döntés ügyszáma és az intézkedés száma:	M 15 02044 / 11
A döntés tárgya:	Értésítés védjegyoltalom megújításának lehetőségéről
A címzett(ek) neve(i) és utolsó ismert címe:	ŐR-FA-ÉP Vagyonvédelmi és Szolgáltató Közkereseti Társaság, Rákóczi falva, 5085 Hunyadi u. 50/a. (HU)

A döntés ügyszáma és az intézkedés száma:	M 15 02048 / 15
A döntés tárgya:	Értésítés védjegyoltalom megújításának lehetőségéről
A címzett(ek) neve(i) és utolsó ismert címe:	Arató Balázs ügyvéd, Budapest, 1132 Váci út 61. (HU)

A döntés ügyszáma és az intézkedés száma:	M 15 02056 / 7
A döntés tárgya:	Értésítés védjegyoltalom megújításának lehetőségéről
A címzett(ek) neve(i) és utolsó ismert címe:	BPFOREX Tanácsadó és Szolgáltató Kft., Budapest, 1024 Margit krt. 43-45. (HU)

A döntés ügyszáma és az intézkedés száma:	M 15 02059 / 8
A döntés tárgya:	Értésítés védjegyoltalom megújításának lehetőségéről
A címzett(ek) neve(i) és utolsó ismert címe:	Gróf Széchenyi Család Alapítvány, Budapest, 1063 Szondi u. 56. (HU)

A döntés ügyszáma és az intézkedés száma:	M 15 02061 / 21
A döntés tárgya:	Értesítés védjegyoltalom megújításának lehetőségéről
A címzett(ek) neve(i) és utolsó ismert címe:	Szűcs Ügyvédi Iroda, Budapest, 1063 Munkácsy Mihály utca 3. (HU)

A döntés ügyszáma és az intézkedés száma:	M 15 02062 / 20
A döntés tárgya:	Értesítés védjegyoltalom megújításának lehetőségéről
A címzett(ek) neve(i) és utolsó ismert címe:	Szűcs Ügyvédi Iroda, Budapest, 1063 Munkácsy Mihály u. 3. (HU)

A döntés ügyszáma és az intézkedés száma:	M 15 02063 / 20
A döntés tárgya:	Értesítés védjegyoltalom megújításának lehetőségéről
A címzett(ek) neve(i) és utolsó ismert címe:	Szűcs Ügyvédi Iroda, Budapest, 1063 Munkácsy Mihály u. 3. (HU)

A döntés ügyszáma és az intézkedés száma:	M 15 02064 / 20
A döntés tárgya:	Értesítés védjegyoltalom megújításának lehetőségéről
A címzett(ek) neve(i) és utolsó ismert címe:	Szűcs Ügyvédi Iroda, Budapest, 1063 Munkácsy Mihály u. 3. (HU)

A döntés ügyszáma és az intézkedés száma:	M 15 02065 / 20
A döntés tárgya:	Értesítés védjegyoltalom megújításának lehetőségéről
A címzett(ek) neve(i) és utolsó ismert címe:	Szűcs Ügyvédi Iroda, Budapest, 1063 Munkácsy Mihály u. 3. (HU)

A döntés ügyszáma és az intézkedés száma:	M 15 02066 / 20
A döntés tárgya:	Értesítés védjegyoltalom megújításának lehetőségéről
A címzett(ek) neve(i) és utolsó ismert címe:	Szűcs Ügyvédi Iroda, Budapest, 1063 Munkácsy Mihály u. 3. (HU)

A döntés ügyszáma és az intézkedés száma:	M 15 02067 / 20
A döntés tárgya:	Értesítés védjegyoltalom megújításának lehetőségéről
A címzett(ek) neve(i) és utolsó ismert címe:	Szűcs Ügyvédi Iroda, Budapest, 1063 Munkácsy Mihály u. 3. (HU)

A döntés ügyszáma és az intézkedés száma:	M 15 02081 / 7
A döntés tárgya:	Értesítés védjegyoltalom megújításának lehetőségéről
A címzett(ek) neve(i) és utolsó ismert címe:	Breona Kft., Budapest, 1134 Róbert Károly krt. 59. (HU)

A döntés ügyszáma és az intézkedés száma:	M 15 02082 / 19
A döntés tárgya:	Értesítés védjegyoltalom megújításának lehetőségéről
A címzett(ek) neve(i) és utolsó ismert címe:	Nemes Olivér, Budapest, 1024 Keleti Károly utca 17. (HU)

A döntés ügyszáma és az intézkedés száma:	M 17 00068 / 10
A döntés tárgya:	Képviselteváltozás tudomásulvétele
A címzett(ek) neve(i) és utolsó ismert címe:	Soósné dr. Endrész Etelka, Budapest, 1132 Váci út 72-74. (HU)

A döntés ügyszáma és az intézkedés száma:	M 17 03357 / 12
A döntés tárgya:	Képviselteváltozás tudomásulvétele
A címzett(ek) neve(i) és utolsó ismert címe:	Soósné dr. Endrész Etelka, Budapest, 1132 Váci út 72-74. (HU)

A döntés ügyszáma és az intézkedés száma:	M 19 03813 / 17
A döntés tárgya:	Jogutódlás tudomásulvétele
A címzett(ek) neve(i) és utolsó ismert címe:	Nagy-Baranyi Ügyvédi Iroda, Budapest, 1077 Kéthly Anna tér 1. I. em. (HU)

Hirdetményi úton történő kézbesítés

A döntés ügyszáma és az intézkedés száma:	M 24 02040 / 7
A döntés tárgya:	Védjegy lajstromozása
A címzett(ek) neve(i) és utolsó ismert címe:	Bartolovics Ildikó, Vác, 2600 Március 15-e tér 22. (HU)

A döntés ügyszáma és az intézkedés száma:	M 24 03062 / 3
A döntés tárgya:	Értesítés európai uniós védjegybejelentés nemzeti bejelentéssé való átalakítására irányuló kérelem beérkezéséről
A címzett(ek) neve(i) és utolsó ismert címe:	Iannis Roman, Marseille, F-13001 35 Rue Paradis (FR)

A döntés ügyszáma és az intézkedés száma:	M 95 00162 / 38
A döntés tárgya:	Védjegyoltalom megszűnése
A címzett(ek) neve(i) és utolsó ismert címe:	Szücs Ügyvédi Iroda, Budapest, 1063 Munkácsy Mihály utca 3. (HU) PICK SZEGED Szalámigyár és Húsüzem Zrt., Szeged, 6701 Pf.: 15. (HU) Lengyel Allen & Overy Ügyvédi Iroda, Budapest, 1075 Madách Imre út 13-14. (HU)

A döntés ügyszáma és az intézkedés száma:	M 95 00163 / 39
A döntés tárgya:	Védjegyoltalom megszűnése
A címzett(ek) neve(i) és utolsó ismert címe:	Szücs Ügyvédi Iroda, Budapest, 1063 Munkácsy Mihály utca 3. (HU) PICK SZEGED Szalámigyár és Húsüzem Zrt., Szeged, 6701 Pf.: 15. (HU) Lengyel Allen & Overy Ügyvédi Iroda, Budapest, 1075 Madách Imre út 13-14. (HU)

A döntés ügyszáma és az intézkedés száma:	M 95 02008 / 14
A döntés tárgya:	Értesítés védjegyoltalom megújításának lehetőségéről
A címzett(ek) neve(i) és utolsó ismert címe:	Kalászi & Pálos Ügyvédi Iroda, Budapest, 1015 Toldy F. u. 37-39. (HU)

A döntés ügyszáma és az intézkedés száma:	M 95 02009 / 13
A döntés tárgya:	Értesítés védjegyoltalom megújításának lehetőségéről
A címzett(ek) neve(i) és utolsó ismert címe:	Kalászi & Pálos Ügyvédi Iroda, Budapest, 1015 Toldy F. u. 37-39. (HU)

A döntés ügyszáma és az intézkedés száma:	M 95 02010 / 11
A döntés tárgya:	Értesítés védjegyoltalom megújításának lehetőségéről
A címzett(ek) neve(i) és utolsó ismert címe:	Kalászi & Pálos Ügyvédi Iroda, Budapest, 1015 Toldy F. u. 37-39. (HU)

A döntés ügyszáma és az intézkedés száma:	M 98 03435 / 12
A döntés tárgya:	Képviselő megszűnésének tudomásulvétele
A címzett(ek) neve(i) és utolsó ismert címe:	MAGYAR LAKK Festékgyártó és Kereskedelmi Kft., Budapest, 1044 Székes dűlő sor 135. (HU)

A döntés ügyszáma és az intézkedés száma:	P 16 00338 / 47
A döntés tárgya:	Végleges szabadalmi oltalom megszűnése díjfizetés elmulasztása

Hirdetményi úton történő kézbesítés

	miatt
A címzett(ek) neve(i) és utolsó ismert címe:	Pristec AG, Wien, 1220 Donau-City-Strasse 1 (AT)
A döntés ügyszáma és az intézkedés száma:	P 20 00064 / 28
A döntés tárgya:	Végleges szabadalmi oltalom újra érvénybe helyezése
A címzett(ek) neve(i) és utolsó ismert címe:	Kozéky László, Budapest, 1023 János út 51-53. (HU)
A döntés ügyszáma és az intézkedés száma:	P 23 00280 / 8
A döntés tárgya:	Értesítés a szabadalmi bejelentés közzétételéről és az újdonságkutatás elvégzéséről (A1)
A címzett(ek) neve(i) és utolsó ismert címe:	Tahir Chenar Ali, Budapest, 1133 Pannónia út 66. (HU)
A döntés ügyszáma és az intézkedés száma:	P 24 00170 / 12
A döntés tárgya:	Képviselőt megszüntetésének tudomásulvétele
A címzett(ek) neve(i) és utolsó ismert címe:	EcoHills Kereskedelmi Kft., Budapest, 1117 Fehérvári út 44. 3. em. 316. (HU)
A döntés ügyszáma és az intézkedés száma:	P 24 00170 / 14
A döntés tárgya:	Tájékoztató
A címzett(ek) neve(i) és utolsó ismert címe:	EcoHills Kereskedelmi Kft., Budapest, 1117 Fehérvári út 44. 3. em. 316. (HU)

A rovat 118 darab közlést tartalmaz.

SZABADALMI KÖZLÖNY ÉS VÉDJEGYÉRTESÍTŐ

a Szellemi Tulajdon Nemzeti Hivatalának hivatalos lapja

Webcím: <http://www.sztnh.gov.hu/kiadv/szkv/>

Felelős kiadó: Farkas Szabolcs

Szerkesztőség: Szellemi Tulajdon Nemzeti Hivatala
1081 Budapest, II. János Pál pápa tér 7.

Telefon: (1) 312 4400

Levélcím: 1438 Budapest, Pf. 415.

E-mail: sztnh@hipo.gov.hu

<http://www.sztnh.gov.hu>

Felelős szerkesztő: Szabó Richárd

Telefon: (1) 474 5761

HU ISSN 1588–0974
