

120

EGY HIVATÁS 120 ÉVE



A MAGYAR KIRÁLYI SZABADALMI HIVATALTÓL
A SZELLEMI TULAJDON NEMZETI HIVATALÁIG

EGY HIVATÁS 120 ÉVE

A MAGYAR KIRÁLYI SZABADALMI HIVATALTÓL

A SZELLEMI TULAJDON NEMZETI HIVATALÁIG



Szellemi Tulajdon
Nemzeti Hivatala

A könyv megjelenését
a Szellemi Tulajdon Nemzeti Hivatala támogatta

©Estók János, Papp László, Simon Dorottya, Tószegi Zsuzsanna, Vass László Ádám, 2016
©Szellemi Tulajdon Nemzeti Hivatala, 2016
©Typotex Kiadó, Budapest, 2016

Engedély nélkül semmilyen formában nem másolható!

Képválogatás, konzultáció: Lengyel Beatrix
Könyvtervezés, tipográfia: Szalay Éva

ISBN 978 963 279 881 3

Kiadja a Typotex Elektronikus Kiadó Kft.
Budapest, 2016
Felelős kiadó: Votisky Zsuzsa
Főszerkesztő: Horváth Balázs
Borítóterv: Petrók György – Szalay Éva
Fotó, grafika: Petrók György
Nyomás: Séd Nyomda Kft.
Felelős vezető: Katona Szilvia

EGY HIVATÁS 120 ÉVE

A MAGYAR KIRÁLYI SZABADALMI HIVATALTÓL
A SZELLEMI TULAJDON NEMZETI HIVATALÁIG

Szerkesztette

TÓSZEGI ZSUZSANNA



Az előfizetés ára: m. kir. szabadalmi hivatali előfizetési pénze minden szombaton, szükség esetén a főigazgatóvá, az előfizetési pénze a s. h. főigazgatóhoz intézendők (Budapest, Erzsébet körút, 19. szám, II. emelet).



Előfizetési pénze minden szombaton, szükség esetén a főigazgatóhoz intézendők (Budapest, Erzsébet körút, 19. szám, II. emelet).



Antal miniszteri irodatisztek, szabadalmi hivatali irodatisztek, végül a kereskedelemügyi m. kir. miniszter az szabadalmi hivatalhoz kinevezte segéd-igazgatóvá, az előfizetési pénze a s. h. főigazgatóhoz intézendők (Budapest, Erzsébet körút, 19. szám, II. emelet).

Antal miniszteri irodatisztek, szabadalmi hivatali irodatisztek, végül a kereskedelemügyi m. kir. miniszter az szabadalmi hivatalhoz kinevezte segéd-igazgatóvá, az előfizetési pénze a s. h. főigazgatóhoz intézendők (Budapest, Erzsébet körút, 19. szám, II. emelet).

A kereskedelemügyi m. kir. miniszter az szabadalmi hivatalhoz kinevezte segéd-igazgatóvá, az előfizetési pénze a s. h. főigazgatóhoz intézendők (Budapest, Erzsébet körút, 19. szám, II. emelet).

A kereskedelemügyi m. kir. miniszter az szabadalmi hivatalhoz kinevezte segéd-igazgatóvá, az előfizetési pénze a s. h. főigazgatóhoz intézendők (Budapest, Erzsébet körút, 19. szám, II. emelet).

A kereskedelemügyi m. kir. miniszter az szabadalmi hivatalhoz kinevezte segéd-igazgatóvá, az előfizetési pénze a s. h. főigazgatóhoz intézendők (Budapest, Erzsébet körút, 19. szám, II. emelet).

A kereskedelemügyi m. kir. miniszter az szabadalmi hivatalhoz kinevezte segéd-igazgatóvá, az előfizetési pénze a s. h. főigazgatóhoz intézendők (Budapest, Erzsébet körút, 19. szám, II. emelet).

A kereskedelemügyi m. kir. miniszter az szabadalmi hivatalhoz kinevezte segéd-igazgatóvá, az előfizetési pénze a s. h. főigazgatóhoz intézendők (Budapest, Erzsébet körút, 19. szám, II. emelet).

A kereskedelemügyi m. kir. miniszter az szabadalmi hivatalhoz kinevezte segéd-igazgatóvá, az előfizetési pénze a s. h. főigazgatóhoz intézendők (Budapest, Erzsébet körút, 19. szám, II. emelet).

A kereskedelemügyi m. kir. miniszter az szabadalmi hivatalhoz kinevezte segéd-igazgatóvá, az előfizetési pénze a s. h. főigazgatóhoz intézendők (Budapest, Erzsébet körút, 19. szám, II. emelet).

A kereskedelemügyi m. kir. miniszter az szabadalmi hivatalhoz kinevezte segéd-igazgatóvá, az előfizetési pénze a s. h. főigazgatóhoz intézendők (Budapest, Erzsébet körút, 19. szám, II. emelet).

ELŐSZÓ

A találmányi szabadalmakról szóló 1895. évi XXXVII. törvénycikkben előírtakat követve 120 éve, 1896. március 1-jén alapították meg a magyar szabadalmi hivatalt és tanácsot. A Monarchiában elsőként létrehozott önálló nemzeti hatóság rövid időn belül a műszaki fejlődés, a hazai gazdasági és kulturális innováció egyik meghatározó letéteményesévé vált.

Jubileumi kötetünk szerzői tanulmányok füzérével tárja az olvasó elé e négy emberöltő hazai gazdasági-technológiai tükrét, az intézménytörténet egyes kiemelkedő eseményeinek láncolatát, munkánk statisztikai trendjeit. A testületi tevékenység példázata, továbbá az elnöki portrék személyessége az egyén és a szervezet kölcsönhatásáról szól – ezzel is emléket állítva a százezreket szolgáló százaknak.

Kiadványunk előképe az ötnegyed százados évfordulóra minden bizonnyal megszülető monográfiának. Az Országos Levéltárban 1956-ban pusztító végzetes tűzvész és a hetvenes évek elővigyázatlan selejtezési gyakorlata azonban pótolhatatlan veszteséggel terheli a teljességre törekvő, időtálló szakmai történetírást.

A hivatal feladat- és hatáskörét, teljesítményét a mindenkor hatályos törvények megszabta kereteken belül lehet értékelni. Jöhettek „boldog békeidők”, világégések, gazdasági válságok, rendszerváltások, föllendülések – az eredmények önmagukért beszélnek. Az időszaki beszámolókból nyomon követhető, hogy a hosszú, eredményes szolgálat révén intézményünk miként válhatott hazánk és a nagyvilág kiemelkedő alkotóinak, kutató-fejlesztő műhelyeinek hiteles partnerévé.

Az iparjogvédelem és a szerzői jogi védelem hatósági, funkcionális „rendszergazdjaként” úgy a magyar, mint a külföldi kreatív potenciál valóságos, igazolt alapokon nyugvó, szabályozott, átlátható érvényesülését kell szolgálnunk most és az eljövőidőkben. A magas színvonalú műszaki, jogi, gazdasági tudás, tájékoztatási és szolgáltatói infrastruktúra, az „elhivatott hivatalnokság” együttese biztosíthat erős oltalmat és sikeres bekapcsolódást az európai és a globális innovációs folyamatokba, a nemzetközi befektetői vérkeringésbe, a tudástranszferbe.

Elkötelezett értékelő és ihletett támogató munka – Magyarország sikeres európai térnyeréséhez és boldogulásához mindezekre szükségünk van és lesz. Példát és ösztönzést nyújthat mindehhez kötetünk gazdagon illusztrált tényanyaga. Az értő olvasót és valamennyiünket ösztönzően szólítanak meg *Vörösmarty Mihály* 1847-ben íródott *Jóslatának* szeretve tanító sorai:

*Mit a művészet, tudomány
Csodásat, üdvöst hagy nyomán,
Adjuk meg e hazának azt
A hervadatlan szép tavaszt.
Múlt és jövő
Igy egybe nő.*

Budapest, 2016 tavaszán

Bendzsel Miklós



ESTÓK JÁNOS

ÚTON
A MODERN
MAGYARORSZÁG
FELÉ

*El sem tudjuk
képzelní, mire
képes egy ember,
aki a jót és nemeset
akarja és kitartó*

Széchenyi István

Magyarországon, hasonlóan a közép-európai országokhoz, a XIX. század második felében számolódott föl az egyéni kezdeményezést, az innovatív vállalkozói magatartást korlátozó régi társadalmi-gazdasági rend, ekkor szűntek meg a rendi kiváltságokon alapuló jogi különbségek az emberek között. Az 1848-as forradalmat követő évtizedekben nagy lendületet vett a társadalom polgárosodása és a gazdaság tőkés átalakulása. A gazdasági növekedés hátterében az európai konjunktúra húzódott meg. Nyugat-Európa élelmiszer- és nyersanyagigénye, a szabad kereskedelem és a befektetési lehetőségeket kereső külföldi tőke mozgásba hozta a közép-kelet-európai országok gazdaságát.

Magyarország modernizációja még a birodalmi keretben indult el: a Magyar Királyság évszázadokon át a Habsburg Birodalom, majd 1867-től az I. világháború végéig az Osztrák–Magyar Monarchia (más néven Ausztria–Magyarország) részét alkotta.

A Monarchia nemcsak államjogi szempontból tartozott össze, hanem gazdasági közösséget is alkotott. Sőt, idővel éppen a gazdasági kapocs vált a legfontosabb összetartó erővé a birodalom országai, térségei között. A helyi piacokat egységes piaccá formálták. A közös vámhatár és valutarendszer, a közvetett adózásra vonatkozó közösség biztosította a tőke és az áru akadálytalan mozgását, valamint a munkaerő teljesen szabad áramlását a Monarchiában. Egységesítették a mérték- és súlyrendszert, a vasút-, a hajózási és a postaforgalmat. Mindez az olcsó magyarországi munkaerővel és a kedvező beruházási lehetőségekkel párosulva vonzotta a gyors és nagy hasznot remélő külföldi tőkét, amely nélkül Magyarország nem lett volna képes a „boldog békeidőkben” fölmutatott teljesítményére. Az anyagi megbecsültség és a szakmai karrier lehetősége Magyarországra csábította a Lajtván túli (osztrák, cseh és morva) és külszomszágbeli (főként német, angol, svájci és francia) műszaki, adminisztratív értelmiséget, szakmunkásságot.

Magyarország szempontjából előnyös volt, hogy a Monarchiát európai színvonalú, egységes infrastruktúra hálózta be és fejlett bankrendszer fogta össze. A vállalkozók 50 milliós – az 1880-as, 1890-es évektől vámokkal védett – belső piaccal számolhattak az I. világháború előtt. Az eltérő fejlettségű, különböző gazdaság- és természetföldrajzi adottságú területek jól kiegészítették egymást. A cseh és az osztrák iparcikkek Galícia, Bukovina, Dalmácia, illetve Magyarország piacán, az élelmiszerek,

A GAZDASÁGI KÖZÖSSÉG HÁTRÁNYAI

Ausztria és Magyarország gazdasági közösségének hátrányai is voltak: a két ország (osztrák megközelítés szerint a két birodalomfél) a gazdasági közösség vállalásával lemondott arról, hogy gazdaságpolitikáját szuverén módon alakítsa. Ennek következtében nem választhatták meg szabadon gazdasági partnereiket. Az osztrák tőke annak ellenére monopolizálni tudta a magyar gazdaság egyes területeit, hogy maga sem volt túl erős. A magyar mezőgazdaságra nézve kedvezőtlen jelenség volt a biztos felvevőpiacból fakadó kényelmesség és ennek káros következménye, a *versenyképesség beszűkülése*. A közös vámterületből fakadó előnyöket igazán kihasználni képes osztrák és cseh ipar versenye *lelassította a később induló magyar iparfejlődést*. Az *önálló vám- és pénzügy-politika híján* a magyar kormányok pótlólagos eszközökkel, például az úgynevezett ipar-támogató törvényekkel vagy a vasúti díjcsökkentéssel Ausztriától független gazdaságpolitikai eszközként való alkalmazásával helyettesítették a hazai ipar védelmét. (E. J.)



Az új Országház előtt dolgozó építőmunkások, 1896

a nyersanyagok pedig a Lajtán túli, városiasodottabb és iparosodottabb területeken találtak vevőkre. Ugyanakkor a Monarchia sem gazdasági, sem kulturális, sem szellemi szempontból nem fordult befelé, nem volt zárt gazdaság. A világgazdaság részét alkotta: élénk külkereskedelmet folytatott az európai országokkal, külföldi tőkét vonzott, és maga is tőkét vitt ki a Balkánra. A Habsburg Birodalom szorosan illeszkedett a földrész pénzügyi, közlekedési, hírközlési infrastruktúrájához, és nemcsak befogadott, hanem ki is sugárzott szellemi tőkét.

Az I. világháborút megelőző évtizedekben a magyar gazdaságpolitikát a liberális gazdaságfilozófia hatotta át. A gazdaság legfőbb szabályozójának a piaci mechanizmusokat tekintették, az állam feladatának pedig alapvetően a vállalkozás, a verseny és a kereskedelem szabadságának biztosítását tartották. A kormány és a törvényhozás megteremtette a gazdaság működésének jogi, intézményi feltételeit. Létrehozták például



A magyarországi ipar fejlődésének látványos eredményeit 1885-ben és 1896-ban a budapesti Városligetben fölépített Iparcsarnokban mutatták be



*A Budapesten
megrendezett
Országos
Millenniumi
Kiállítás
madártávlatból*

az állam bevételeit és kiadásait, a közpénzeket fölhasználó állami intézmények pénzközelését, gazdálkodását ellenőrző *Állami Számvevőszéket* (1914-től *Legfőbb Állami Számvevőszék*), a *Csődbíróságot*, a *Tőzsdebíróságot*. Szabályozták a végrehajtási eljárást. A liberális elveken nyugvó gazdaságpolitika ugyanakkor nem nélkülözötte az állami beavatkozást. Sőt, a XX. század elején a földbirtokban, erdőkben, bányákban, ipari és közlekedési vállalatokban stb. fekvő állami tulajdonú állóteke-állomány az összes tőkeállomány egynegyedét tette ki.



*Az Országos Magyar
Iparegyesület tagjai
a XIX. század utolsó
harmadában*

Az új század traumái következtében kényszerpályára került Magyarország modernizációja. Az Osztrák–Magyar Monarchia fölbomlása és a trianoni békeszerződés megfosztotta Magyarországot hagyományos piacaitól, gazdasági erőforrásainak jelentős részétől. A lakosságában, területében megcsönkített ország gazdaságát új alapokra kellett helyezni.

Az ipar részben sikeres szerkezeti átalakításának és az ipari tudományos kutatásnak köszönhetően több magyar vállalat tartósan a világ technikai élvonalában tudott maradni a két világháború között, így például a *Ganz-gyár*, az *Egyesült Izzó* (Tungsram), valamint a *Richter-* és a *Chinoi-gyógyszergyár*. Az iparvállalatok szoros kapcsolatban álltak az egyetemekkel és az állami kutatóintézetekkel. A *Műegyetemen* az Egyesült Izzó alapítványi atomfizikai tanszéket, a *Goldberger-gyár* textilkémiai tanszéket hozott létre. Ugyanakkor a magyarországi egyetemeken és főiskolákon bevezetett „numerus clausus” törvény következtében sokan kényszerültek arra, hogy Németországban,

MAGYAR TUDÓSOK A MANHATTAN-TERVBEN

„Kialakították a titkos Los Alamos-i kutatóbázist, az első atommáglyát viszont a chicagói egyetem metallurgiai laboratóriumában, pontosan az egyetem sportpályájának alagsorában indították be. A tervezés nagyrészt *Szilárd Leóra* és *Enrico Fermire* hárult, a matematikai számításokat *Neumann János* végezte, időnként beszállt a munkába *Wigner Jenő*, aki a hanfordi tenyésztőreaktort építette épp ebben az időben, valamint *Teller Ede* is, ha épp el tudott szakadni Los Alamos-i munkahelyéről, ahol az atombomba szerkesztésén fáradoztak. Ebből az időből származik a legendás történet, hogy a tudományos tanácsadó testületük ülésén egy ízben Fermi betegség miatt nem vehetett részt, az elnöklő *Albert Einstein* pedig egyéb elfoglaltsága miatt korábban távozva az ajtóból még németül (ez volt a tárgyalási nyelvük) visszaszólt: uraim, most már nyugodtan folytassák magyarul. Nem nehéz ki találni, hogy a tárgyalás többi résztvevője *Szilárd*, *Wigner*, *Neumann* és *Teller* volt.” (S. D.)



Paksi disputa – Szilárd Leó, Wigner Jenő, Teller Ede, Neumann János, Hevesy György és Kármán Tódor mellszobra a Paksi Atomerőmű szoborparkjában

majd az USA-ban folytassák tanulmányaikat, kutatásaikat. Az emigrált tudósoknak a legfejlettebb ipari országokban nemcsak zavartalan alkotó munkára nyílt lehetőségük, hanem kutatási eredményeik társadalmi és gazdasági befogadása is biztosított volt. Ez a magyarázata annak, hogy több magyar tudós új hazájában élve és dolgozva kapta meg a világ legrangosabb tudományos elismerését, a Nobel-díjat.

A II. világháború után Magyarországot a Szovjetunió kényszerítette befolyási övezetébe. A hatalmat megszerző kommunisták fölszámolták a piacgazdaságot, ennek részeként állami tulajdonba vették a pénzügyeket, a bányászati és ipari tevékenységet végző vállalatokat, a szolgáltatási ágazatokat, a mezőgazdasági üzemekeket, az oktatási és kulturális intézményeket. Az úgynevezett szocialista országok gazdaságpolitikájukat nem önállóan, hanem a világhatalmi vezető szerepre törő Szovjetunió akaratának megfelelően alakították ki. 1949 és 1989 között, a szocialista tervgazdálkodás idején Magyarország lemaradt a technológiai versengésben. A gazdaság és a tudományos élet ideológiai és hatalmi megfontolásoknak alárendelt központi tervezése és irányítása, az elzárkózó gazdaságpolitika gátolta, illetve az általa kijelölt mederbe szorította a kutatást, a fejlesztést. Súlyos veszteséget jelentett, hogy a kommunista hatalomátvételt, majd az 1956-os forradalom és szabadságharc elfojtását követően sok tudós és mérnök az ország elhagyására kényszerült.

A voluntarista gazdaságpolitika az újjátömozgalom keretében egyfajta versennyé tette a fejlesztéseket, a termelés észszerűsítését. Az újjátömozgalom mögött gyakran nem állt tényleges társadalmi, gazdasági hasznosság, az újjátömozgalom leginkább csak a termelés mennyiségi fokozását, az úgynevezett sztahanovista mozgalmat szolgálta.

Az 1960-as évek végétől Magyarország sajátos helyzetbe került a szocialista országok között: a Kádár János névével összeforrt korszakban a gazdaságirányítást a tervutasításos rendszer helyére lépő központi tervezés és a piaci hatásmechanizmusok keveredése jellemezte. Ez a korlátozott engedmény is elég volt ahhoz, hogy a gazdaság – különösen a mezőgazdaság – látványos fejlődésnek induljon. Az 1980-as években a NATO-tagállamoknak a legfejlettebb technológia átadására vonatkozó tilalma (COCOM-korlátozások) növelte a tudományos és technológiai hátrányt, és továbbra is utánzó fejlesztésre szorította Magyarországot.

Az MTA
Mezőgazdasági
Kutatóintézet
munkásságát
bemutató tablő
1964-ben

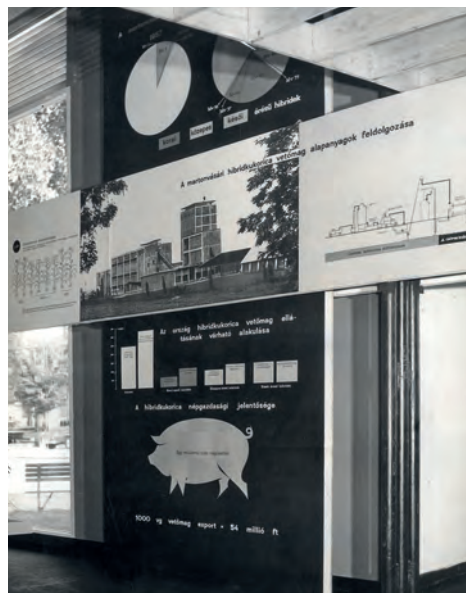

A szocialista országok parancsuralmi rendszere, szervesen modernizációs kísérlete az 1980-as, 1990-es évek fordulóján megbukott. A Magyarországon lezajlott gazdasági rendszerváltozás következtében ismét a magántulajdonban lévő vállalatok állítják elő a nemzeti jövedelem döntő hányadát. A volt szocialista nagyipar összeomlásával, feldarabolásával a kutatóhelyek jó része eltűnt. A magyarországi konkurenciát fölvasárló, leginkább csak piaci részesedést szerző külföldi cégek nem mindig voltak érdekeltek a kutatóbázis megtartásában, az ott folyó fejlesztések ösztönzésében.

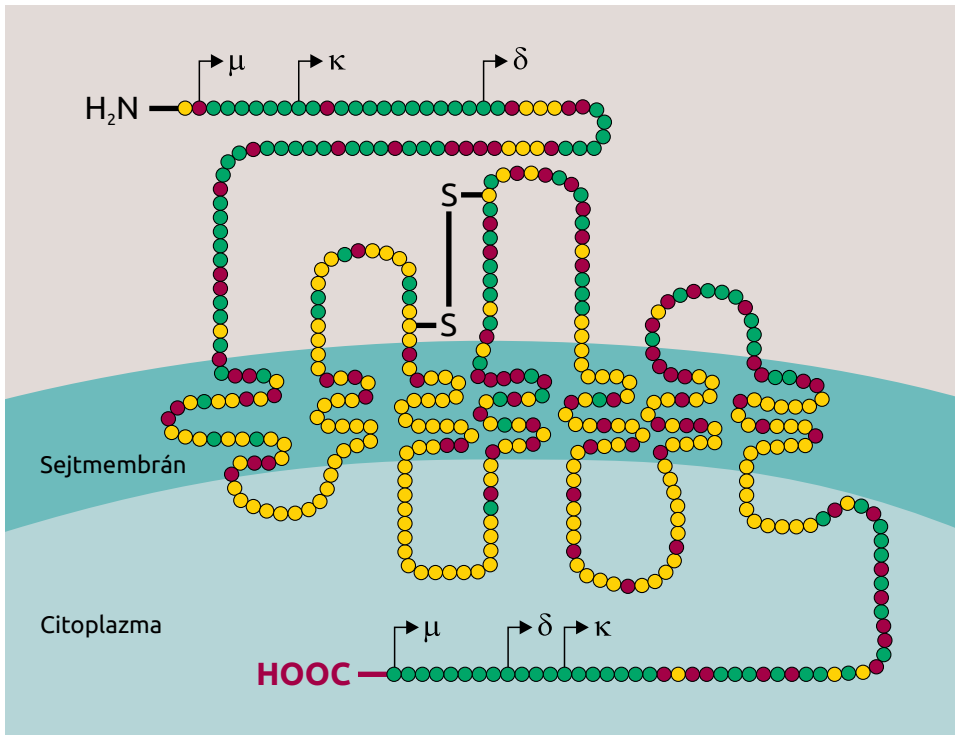

Az MTA Szegedi Biológiai Kutatóközpont Biokémiai Intézetében zajló kutatások eredményeit az orvosi biológiában és a biotechnológiában egyaránt felhasználják. Az ábrán az emberi opioid receptortípusok (mú, kappa, delta) vázlatos szerkezete látható

Hosszú távon azonban a piacgazdasághoz való visszatérés, az Európai Unióhoz történő csatlakozás új távlatokat nyitott Magyarország számára. A liberalizált piaci környezet, az európai integrációs törekvések fölgyorsították a technikai, technológiai haladást. Magyarország részvétele a különféle nemzetközi tudományos és technológiai programokban – főként az információs és távközlési technológiákkal, ipar- és anyagtechnológiákkal, járműtechnológiai és környezeti kutatásokkal, energetikai kérdésekkel kapcsolatos témakörökben – kiteljesedett.

Napjainkban számos akadémiai, egyetemi kutatóintézetben, termelő- vagy szolgáltatóvállalathoz kapcsolódó kutatóhelyen zajlik nagy jelentőségű – és a legtöbb esetben – nemzetközi együttműködésben megvalósuló kutatás-fejlesztés. Az MTA Agrártudományi Kutatóközpontja (Martonvásár) és a Gabonakutató Nonprofit Kft. (Szeged) például – az éghajlati változások új kihívásaira válaszolva – nagy számban kért szabadalmi, illetve növényfajta-oltalmat nemesített gabonafélékre. Az orvostudomány vonatkozásában kiemelkedik az MTA Szegedi Biológiai Kutatóközpontjában zajló molekuláris biológiai kutatás, illetve a Richter Gedeon és az Egis gyógyszergyár tevékenysége a magas vérnyomás, a központi idegrendszeri, a nőgyógyászati betegségek gyógyítására, kezelésére szolgáló új hatóanyagok, gyógyszerkészítmények előállítására terén.



RICHTER GEDEON







Az előző oldalpáron:

*A Nemzetközi
Űrállomás
16 ország
együttműködése
révén kering
a világűrben*

*A Pázmány Péter
Katolikus Egyetem
Információs
Technológiai és
Bionikai Karán
fejlesztett
gömbrobot
és annak
meghajtására
vonatkozó
szabadalmi leírás*



(19) **HU**
MAGYARORSZÁG
Szellemi Tulajdon Nemzeti Hivatala

(11) Lajstromszám: **228 832**

(13) **B1**

SZABADALMI LEÍRÁS

(21) A bejelentés ügyszáma: **P 08 00423**

(22) A bejelentés napja: **2008. 07. 11.**

(40) A közzététel napja: **2010. 04. 28.**

(45) A megadás meghirdetésének dátuma a Szabadalmi Közlöny és Védjegyértesítőben: **2013. 06. 28.**

(51) Int. Cl.: **B62D 57/04** (2006.01)
F15D 1/08 (2006.01)

<p>(72) Feltaláló(k): dr. Cserey György, Budapest (HU)</p>	<p>(73) Jogosult(ak): Pázmány Péter Katolikus Egyetem, Budapest (HU)</p> <p>(74) Képviselő: Kereszty Marcell, Gödölle, Kékes, Mészáros & Szabó Szabadalmi és Védjegy Iroda, Budapest</p>
---	--

(54) **Gömbrobot és eljárás annak meghajtására**

(57) Kivonat

A találmány tárgya olyan gömbrobot, amely lényegében szférikus gördülőfelületet (2) meghatározó testtel (3), valamint a testen (3) belül elrendezett meghajtó eszközzel rendelkezik, amely meghajtó eszköz tartalmaz a testen (3) átmenő gáznyílásokat (4), a gáznyílásokat (4) összekötő, a testen (3) belül elrendezett gázközlekedő rendszert, és a gázközlekedő rendszerben irányított gázáramlás megvalósítására szolgáló gázáramoltató eszközt, továbbá a gömbrobot (1) a meghajtó eszköz vezérlésére szolgáló vezérlőeszközzel rendelkezik, legalább egy gáznyílása (4) gáz beáramoltatására és legalább egy gáznyílása (4) gáz kiáramoltatására szolgál, a vezérlőeszköz a gömbrobot (1) helyzetének meghatározására szolgáló navigációs számítási egységet tartalmaz, és a gáz áramoltatásában közreműködő gáznyílásokat (4) a gömbrobot helyzete alapján kiválasztó vezérlőeszköze van. A találmány tárgya továbbá eljárás gömbrobot (1) meghajtására.

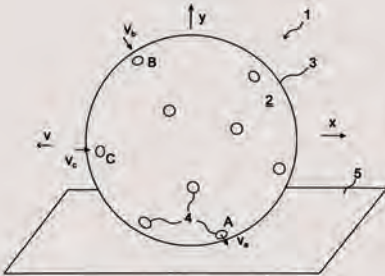
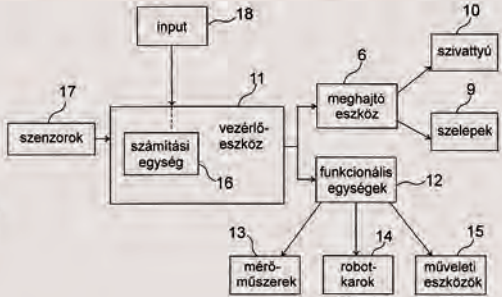
Az utóbbi években megszorodtak az orvosi diagnosztikai eljárásokra, műszerekre, segédeszközökre bejelentett találmányok. Jelentős kutatás zajlik a biorobotikában, amelynek eredményei igazolják az *MTA Energiatudományi Kutatóközpont Műszaki Fizikai és Anyagtudományi Intézet*, valamint a *Pázmány Péter Katolikus Egyetem Információs Technológiai és Bionikai Kar* elméleti-gyakorlati együttműködésének sikereit. Megsokasodtak a 3D-technológiákkal és mikroszkóprendszerekkel kapcsolatos szabadalmi bejelentések.

Az űripar vonatkozásában tovább folytatódott az anyagtudományi technológiák kutatása és a kapcsolódó berendezések építése. Az űrben elérhető mikro- vagy zéró-gravitációs tér különleges kristályosítási eljárásokra, továbbá a fémhaboknak a földi körülményekhez képest sikeresebb előállítására adhat lehetőséget. A magyar sugárdózismérő műszerek fejlesztésének fontos állomásaként a legújabb detektorokat 2015 decemberében telepítették a *Nemzetközi Űrállomásra (ISS)*.

Az országhatárokat nem ismerő nemzetközi tudományos kapcsolati háló, a kutatás-fejlesztés globalizálódása korábban sohasem tapasztalt kreativitást és innovatív tartalmat hordoz magában, és ez a találmányok, illetve a szabadalmak számának növekedését eredményezheti.

A BÁZIS: A TUDÁS ÉS AZ INFRASTRUKTÚRA

Magyarországon a polgári átalakulás során hatalmas mennyiségű munka és termék került a piacra, amely – összekapcsolódva az agrártermékek fokozott keresletével – a mezőgazdaság, a szállítás, a hitelrendszer és az ipar egymást ösztönző növekedéséhez vezetett. Mindehhez arra is szükség volt, hogy minden társadalmi réteg fölismerje: csakis az oktatási rendszerben elsajátítható, rendszerezett ismeretek nélkül kevés esély nyílik a boldogulásra. Főlértékelődött a tudás és vele együtt az iskolai oktatás szerepe.

A tudás érték

A modernizáció indulásakor a legfontosabb feladat az analfabetizmus felszámolása volt. A népiskolai oktatás eredményességét a számok is bizonyítják: a tanítók létszámarányának emelkedése (1870-ben 16 800 fő, 1913-ban 38 000 fő) meghaladta a tanulók létszámnövekedését (1,2 millió, illetve 2 millió tanuló). Jelentősen, 48%-ról 86%-ra javult az órákat rendszeresen látogató tanulók aránya. Az 1870. évi népszámlálás alkalmával a hat éven felüli népességnek csak 31%-a, 1910-ben viszont már 68%-a tudott írni és olvasni. Az írástudatlanság a XX. század elején leginkább az időskorúakra és a nőkre volt jellemző. Ugyanakkor ebben az időben a fejlett nyugat- és észak-európai országokban az írástudók aránya már elérte vagy meghaladta a 90%-ot. A balkáni és a dél-európai országokban – Olaszországot kivéve – viszont csak 30-40%-ot tett ki.

A népiskolai oktatás eredményessége a két világháború között tovább javult. Az 1920-as évek eleji 17%-ról az 1930-as években jóval 10% alá csökkent azoknak az iskoláskorú gyermekeknek az aránya, akik nem jártak rendszeresen iskolába. A hat éven felüli népességnek 1920-ban 87%-a, 1930-ban 91%-a és 1941-ben 94%-a tudott írni és olvasni. Ez az arány néhány százalékkal elmaradt ugyan a fejlett nyugat-európai országokétól, de sokkal jobb volt, mint a balkáni térség országaiban vagy Lengyelországban. A népiskola ezzel teljesítette alapvető feladatát.



*A kaposvári elemi
népiskola 1920
körüli*

*Rajzóra az egri
cisztercita
gimnáziumban
az 1904/05-ös
tanévben*



A tőkés gazdaság kiépülésével soha nem látott mértékben támadt szükség szakképzett munkaerőre Magyarországon. A mezőgazdasági nagy- és középüzemek tulajdonosai és bérlői szakképzett alkalmazottakra (intézőkre, jószágigazgatókra) bízták a gazdaság irányítását. A hagyományos gazdálkodással fölhagyó parasztbirtokosok sem lehettek már meg korszerű mezőgazdasági ismeretek nélkül.

A mezőgazdasági szakoktatás leggyengébb pontja az alsó szintű képzés volt, és az is maradt. Az aránylag kevés helyen megtalálható, egyéves képzési idejű állami, illetve magánkézben lévő földművesiskolákba kevés tanuló járt. Az egyéb alsófokú mezőgazdasági szakiskolák száma és tanulói létszáma sem volt jelentős. Az igazi megoldást azok a – gyakorlati képzést is folytató – hároméves szakiskolák hozhattak volna, ahol szaktanítókat foglalkoztattak. Ezekhez az iskolákhoz kerttel és szántóval, sőt állatállománnyal rendelkező tangazdaságok tartoztak. Trianon után az új országtérületen maradt mezőgazdasági iskolák tovább folytatták a gyakorlatközpontú oktatómunkát, de ezekben a tanulók összlétszáma nem érte el a 20 000-et.

*Az új felső
ipariskola
Szegeden
1917-ben*

A XIX. század második felének Magyarországon a képzett szakmunkások hiányával leginkább a gyors ütemben kiépülő gyáripar szembesült. A városi elemi iskolák negyedik osztálya mellett működő rajziskolákban folyó iparostanuló-képzés nem tudott lépést tartani az iparfejlődéssel. A képzett ipari munkások hiányát a Lajtán túlról és a Monarchián kívülről igyekeztek pótolni. Az ország ipari központjának számító Budapesten még az 1870-es



években is minden negyedik, ott dolgozó (szak)munkás külföldön született. A külföldi ipari munkásokra való utaltság enyhítését szolgálták az iparostanoncok képzésére fölállított úgynevezett ipariskolák. Az 1884. évi ipartörvény szerint minden olyan községben, ahol az inasok száma megközelítette az 50 főt, ott községi iparostanonc-iskolát kellett fölállítani. A tanonciskolák szervezeti rendje egészen 1924-ig érvényben maradt.

A XX. század elején az egyes iparágak sajátos igényeit figyelembe vevő szakirányú iskolák az ipariskolákból formálódtak. Az általában hároméves képzési idejű ipari szakiskolák leendő szakmunkásokat, művezetőket képeztek. Az elméleti ismeretek oktatását a jól felszerelt tanműhelyekben végzett gyakorlat tette teljessé. Az iparos- és kereskedőtanoncok képzése a két világháború között is hasonló módon folyt: a hat elemi elvégzését követően a hároméves tanonciskola adott szakirányú végzettséget. Az iparostanoncokat képző iskolák száma és tanulói létszáma jóval meghaladta a kereskedői pályára készülőkét. Amíg az 1937/38-as tanévben iparostanoncnak 376 iskolában több mint 56 000-en tanultak, addig kereskedőtanoncnak 20 iskolában csak mintegy 3 000-en. Az ipari szakoktatás tovább 44 intézményében (bányászati iskolák, felső ipariskolák, nőipariskolák, fa- és fémipari szakiskolák stb.) még közel 5400-an tanultak.

A II. világháború után a szakmunkásképző iskolák száma és tanulói létszáma is rohamosan növekedett. A hároméves képzési idejű iskolákban a tanulók a gyakorlatot az iskolai tanműhelyekben vagy a nagyüzemekben végezték. Az alacsony általános műveltséget adó, idegen nyelvet nem oktató szakmunkásképzők a valódi társadalmi mobilitás szempontjából zsákutcát jelentettek. A rendszerváltást követően zuhánásszerűen csökkent a szakmunkástanulók száma. Napjainkban a szakiskolai duális képzés (iskola és munkahely) megvalósítása, illetve a szakmai idegen nyelv oktatása jelentheti a kitorést.

Az 1868 után életre hívott polgári iskola széles körben kedvelt iskolatípus volt, amely a polgári, de leginkább a kispolgári életre nevelt. Ide azok jártak, akik a felsőoktatásban nem kívántak tovább tanulni, hanem tisztviselői pályára szerettek volna kerülni. A polgári iskolák száma közel 400-ra nőtt a két világháború között, és tanulói létszámuk (az 1937/38-as tanévben meghaladva a 93 000 főt) is gyarapodott. A módosabb parasztok, a kispolgárok és a munkások gyermekei számára ez az iskolatípus továbbra is kitorési pontot, a társadalmi fölemelkedés lehetőségét jelentette, ebből fakadt a „polgári” népszerűsége.



*Az Autóközlekedési
Technikum diákjai
egy 1909-es
Csonka-féle
gépkocsival, 1969*

A középiskolába – gimnáziumba, illetve reáliskolába – járók többsége tovább akart tanulni annak reményében, hogy ezáltal a társadalmi-gazdasági elitbe emelkedhet. A főiskolai és egyetemi tanulmányokra előkészítő gimnázium Magyarországon és Európa-szerte az elitképzés színtere volt – egészen az utóbbi évtizedekig. A reáltanodák a gazdaság és a polgárosodó társadalom igényelte természettudományi, műszaki ismeretek és a modern idegen nyelvek átadásához járultak hozzá. A reáliskolában érettségizettek az egyetemek természettudományi karára, a gazdasági és műszaki főiskolákra iratkozhattak be. A középiskolákat az 1930-as években egységesítették, ugyanakkor lehetőség nyílt az egyes gimnáziumi osztályok szakosodására. Az I. világháború utáni mintegy 58 000-ről 70 000-re nőtt a tanulói létszám, és emelkedett a gimnáziumot végzettek aránya is. Utóbbi nemzetközi összehasonlításban is kiállta a próbát: az 1938-ban elért 6%-os arány megfelelt a fejlett nyugat-európai országokban mért adatoknak.

A II. világháború után a reáliskolák helyébe érettségit adó, középszintű gazdasági vezetőket képző technikumokat állítottak, majd azok helyett létrehozták a szakközépiskolákat. Utóbbiak szakmát és érettségit biztosítottak, azaz művelt szakmunkásokat oktattak-neveltek. Az 1960-as, 1970-es években a gimnáziumokban bevezették a tagozatos osztályokat és a fakultációt. Az így megemelt óraszámokkal lehetővé vált az iskolán belüli szakosodás. A rendszerváltozást követően ugrásszerűen növekedett a gimnáziumokba járó diákok száma. Az érettségi megszerzésének lehetősége demokratizálódott: a legszélesebb társadalmi rétegek számára vált elérhetővé a középiskolai végbizonyítvány.

A Magyar Tudományos Akadémia allegóriája: Borúra derű



A politikai és a gazdasági elit a II. világháborút követő kommunista hatalomátvételig egyetértett abban, hogy a felsőoktatás feladata annak a magasan képzett értelmiségnek a kibocsátása, amelyre a közigazgatás, az igazságszolgáltatás korszerűsítése, illetve a gazdaság modernizációja alapozódhat.

A legfontosabb szellemi központ a *Magyar Tudományos Akadémia* volt, amelynek az 1950-es évektől kezdve kiépítették a kutatóhálózatát is. Korábban a kutatóintézetek a felsőoktatás intézményeihez, főként a tudományegyetemekhez kapcsolódtak. Utóbbiak közül kimagaslott a pesti egyetemen folyó tudományos kutatás és tudósképzés.

Az ország második tudományegyeteme 1872-ben nyitotta meg kapuit Kolozsvárott. 1912-ben két további egyetem létesítéséről döntött az országgyűlés: Debrecenben és Pozsonyban a világháború első éveiben kezdődött el az egyetemi oktatás. Az orvosi karok klinikai negyeddal, intézetekkel és laboratóriumokkal gyarapodtak. Az orvostudomány differenciálódásának megfelelően új tanszékeket (orvosi fizikai, kórszövettani, élet- és kórvegytani stb.) szerveztek. A bölcsészkaron a természettudományok (vegytan, geológia, matematika, fizika stb.) önálló tanszékekké formálódtak, a humán tudományok is differenciálódtak.

A fővárosi *Állatorvosi Tanintézet* 1890-ben akadémiai rangot kapott. Az 1846-ban megnyitott *József Ipartanodából* fejlődött ki az 1871-ben egyetemi rangra emelt *Királyi József Műegyetem*. A Múzeum körút és az Esterházy (ma: Puskin) utca között épült föl 1882-ben a 600 hallgató befogadására alkalmas Műegyetem, illetve később a budapesti Tudományegyetem természet-tudományi karának több intézete. A képzés specializálódott: elkülönült az általános mérnök, az építész, a gépész és a vegyész szakon folyó oktatás. Európában az elsők között, 1899-ben lépett életbe a műegyetemi doktorátus, amely az itt folyó képzés és tudományos munka egyenértékűségét jelezte a tudományegyetemekével. Korszerű lágymányosi épületegyüttesét 1910-ben adták át. A XX. század elején a hallgatói létszám alapján a budapesti volt a harmadik legnagyobb műszaki egyetem a világon.



A Királyi József Műegyetem épülete az 1910-es években

A bánya-, kohó- és erdőmérnökök oktatása a selmechányai *Bányászati és Erdészeti Akadémián* (1904-től főiskolán), a világ első felsőfokú bányászati-kohászati ismereteket oktató intézményében zajlott. A főiskola 20 tanszékkal, számos kiválóan felszerelt laboratóriummal rendelkezett.

1880-ban mintegy 3500-an, 1910-ben viszont már 14 000-en tanultak a magyar egyetemeken. Ehhez a létszámhoz hozzá kell adni azt a hozzávetőlegesen 1000–1500 hallgatót, akik külföldi egyetemre jártak. A magas szakmai színvonal és a hallgatói létszámnövekedés pozitívumával szemben állt az egyetemi oktatás szerkezetének elmaradottsága: az összes hallgató többségét a jogászok és a teológusok alkották.



Klebsberg Kuno kultuszminiszter a szegedi és a debreceni egyetem terveivel. A háta mögött álló Bud János pénzügyminiszter fékezni igyekszik a túlköltekezést. A karikatúra 1928-ban jelent meg a *Tisztelt Ház!* – 312 karikatúra miniszterekről, képviselőkéről... című könyvben

*A Testnevelési
Főiskola
hallgatóinak
tornagyakorlata
1938-ban*



Az I. világháború után a felsőoktatást is újjá kellett szervezni. A budapesti *Tudományegyetem*, amely 1921-ben fölvette *Pázmány Péter* nevét, továbbra is a felsőoktatás legjelentősebb intézménye maradt. Kiépítették a debreceni *Tisza István Tudományegyetemet*. A Romániához került kolozsvári *Ferenc József Tudományegyetem* helyett Szegeden hoztak létre felsőoktatási központot. A trianoni békediktátum értelmében Csehszlovákiához csatolták Pozsonyt és vele az *Erzsébet Tudományegyetemet*, ezért Magyarországon Pécsen alakítottak ki új egyetemet. A selmecebányai *Bányászati és Erdészeti Főiskola* ugyancsak az újonnan létrejött északi szomszédállamhoz került, amelynek pótlására Sopronban hoztak létre főiskolát. A felsőfokú erdészeti képzés Sopronban maradt, a *Bánya- és Kohómérnöki Kar* 1949-ben átkerült az újonnan alapított *Miskolci Nehézipari Műszaki Egyetemre*. Budapesten 1925-ben megalapították a *Testnevelési Főiskolát*, majd 1934-ben a *József nádor Műszaki és Gazdaságtudományi Egyetemet*.

*Az Eötvös Loránd
Tudományegyetem
lágymányosi
kampusza*



Az egyetemi képzés színvonalát a külföldi tanulmányutak, az ösztöndíjrendszer és a külföldi magyar intézetek hálózata emelte. A lakosság számához viszonyítva sokkal több diplomást bocsátottak ki az egyetemek, mint a dualizmus kori időszakban. Mindezek ellenére a diplomával rendelkezők aránya éppen csak meghaladta az iskoláskorú népesség 1%-át. A hallgatók szakonkénti összetétele is csak keveset változott: a teológusok aránya visszaesett, de még mindig a jogászok képviselték a hallgatók legnagyobb hányadát. A mérnökök aránya alig változott a századelőhöz képest. Ez az idejétmúlt szerkezet csak az 1960-as évektől korszerűsödött a mérnök, a tanár és az orvos szakos hallgatók többségbe kerülésével.

A felsőoktatás az 1945 utáni bő fél évszázadban szinte folyamatos átszervezéseket élt át, amely törekvéseket gyakran a nyers politikai érdekek motiválták. A változásokban így keveredtek a kedvező és a hátrányos elemek. Előremutató volt, hogy számos új főiskola és egyetem jött létre, illetve megsokszorozódott a hallgatói létszám. Ugyanakkor a felsőfokú oktatást az államszocializmus idején ideológiai-politikai elvárások, majd a rendszerváltást követően a kellően át nem gondolt fejlesztések, a minőségi követelményeket nélkülöző eltömegesedés sújtotta. Mindezek ellenére óriási előrelépés a tanszabadság kiteljesedése, a külföldi egyetemeken való tanulás mindenki előtt nyitva álló lehetősége. Fontos volt a kutatási pályázatok rendszerének a megteremtése, az *Országos Tudományos Kutatási Alap (OTKA)* létrehozása. Ezzel szemben viszont az akadémiai kutatóintézeti hálózat az 1990-es évek második felében nagymértékű forrásmegvonást és létszámleépítést szenvedett el.

A szállítási infrastruktúra

A piacra termelő mezőgazdaság és gyáripar, illetve a munkaerő mobilizálása gyors, megbízható és olcsó szállítási rendszert igényelt. Nagy mennyiségű áru nagy távolságokra történő továbbítására elsősorban a vasút és a folyami hajózás volt képes a két világháború között. A tehergépkocsik térnyerését egészen a XX. század utolsó harmadáig fékezte a megfelelő minőségű úthálózat hiánya. Ennek következtében az 1880-as évektől kezdve – és egy évszázadon át – a vasút lett a teher- és személyszállítás terén a meghatározó.



A budafoki Kossuth Lajos utca szilárd burkolatának építése 1942-ben

Jövőbe mutató volt, hogy az 1890-es évektől az I. világháborúig 15 000 kilométernyi új utat építettek a dualizmus kori Magyarország 74 500 kilométer hosszú úthálózatából. A településeket összekötő közutaknak azonban csak 4%-a volt kővel, aszfalttal vagy keramittal burkolva. A közúthálózatot a makadám utak (54%) és a földutak (42%) uralták. A települések úthálózata is elmaradott volt: a községek egyharmada nem rendelkezett burkolt úttal, és a nagyobb városokban is csak a fontosabb utakat burkolták le. A két világháború között főként bitumenes aszfalt-makadám utakat építettek, és mintegy 1100 kilométer hosszúságban betonburkolattal láttak el főútvonalakat. Korszerű műutat építettek például a fővárosból Szegedre és a Balaton felé. Ennek ellenére a közutak túlnyomó része egyszerű makadám- vagy földút maradt.



*A szolnoki
Tisza-híd építése
1900-ban*

A közúti közlekedés szempontjából lényeges volt a Dunát, a Tiszát és azok mellékfolyóit átszelő, állandó hidak építése. A forgalom nagysága szempontjából a legjelentősebbek közé tartoztak a budapesti, a pozsonyi, a komáromi és az esztergomi Duna-hidak, illetve a szolnoki és a szegedi Tisza-hidak. Trianon után a hidak jelentős részét a határfolyókká lett folyóvizeken elbontották. Ennek politikai indíttatású intézkedésnek – lényegében máig ható – következményeként mesterségesen megnéhezítették a gazdaságilag szervesen összetartozó kistájak kapcsolattartását.

A közúthálózat korszerűsítése, mindenek előtt az autópálya-építés csak az 1970-es évektől kezdve gyorsult föl. Az áruszállítás súlypontja áthelyeződött a vasútról a közútra. Az országos úthálózat hossza napjainkban több mint 31 600 kilométer, amelyből mintegy 1270 kilométer minősül gyorsforgalmi útnak (autópályának és autóútnak).

A rendszeres gőzhajózás a Duna magyarországi szakaszán 1831-ben indult el. Az I. világháború idejére már 338 gőzhajó és 1500 uszály végezte a folyami teherszállítást.



Kikötő a pesti alsó rakpartnál. A Duna túlpartján a Várkert Bazár és a királyi palota, 1900

A rakpartok és a közraktárak kiépülése tovább növelte a hajóforgalmat, aminek eredményeként Budapest lett a Duna legjelentősebb árukikötője. A Duna ma is kiemelt nemzetközi közlekedési folyosó, de a magyar folyami áruszállítás minimálisra csökkent.

A vasútpolitika eredményeként tömegek kezdték használni a vasutat: 1881-ben 10 millió, 1900-ban 64 millió, 1913-ban 166 millió fő volt az utasforgalom. A vasúti teherszállítás látványosan növekedett: az 1881. évi 14 millió tonnáról 1890-ben 25,8 millió tonnára, 1913-ban 87,2 millió tonnára. A vasúti hálózat Budapest-központú volt, de vasútvonalak szeltek át az ország déli és északi térségeit is. A vasút hozzájárult az egységes belső piac megteremtéséhez, és bekapcsolta Magyarországot a nemzetközi kereskedelembe.

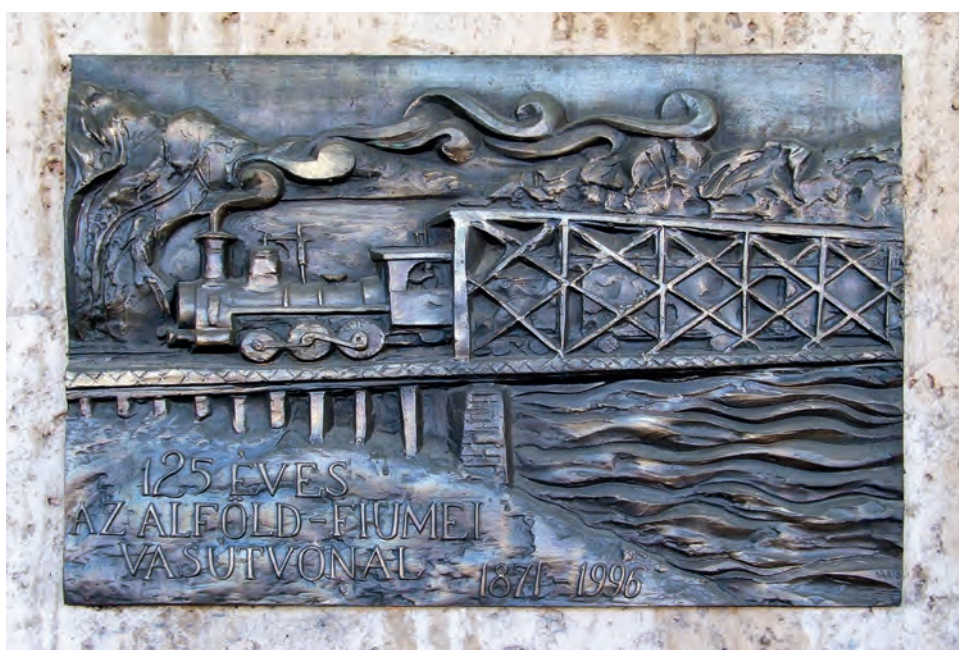

125 éves az Alföld-Fiumei vasútvonal, 1871-1996 – emléktábla Békéscsabán



A szerelvény élén
egy korszerű
Taurus mozdony

A trianoni békediktátum következtében a vasútvonalak több mint 61%-a a szomszédos országokhoz került, csupán 8705 kilométer maradt az új országterületen. Fontos vasúti csomópontok veszttek el, megszűnt a Tiszántúl észak-déli összeköttetése. A hálózat szerkezete kedvezőtlen és még inkább Budapest-központú lett. A két világháború között a legfontosabb feladat a vasútvonalak korszerűsítése volt: a kavicságyazatot zúzott kőre, a fa keresztaljakat vasbetonra, majd feszített betonlajra cserélték. A sínrendszer további fejlődését eredményezte az úgynevezett hosszú sínek (120 méter), majd a hézag nélküli összehegesztett sínszalak alkalmazása. A fővonalak egy részét kétvágányúvá építették át. Napjainkban a vasúti fővonalak és az elővárosi vasúthálózat korszerűsítése a legfontosabb feladat. Különös figyelmet érdemel az országon áthaladó nemzetközi közlekedési folyosók fejlesztése, amelyet a *Trans-European Network (TEN)* és a *Transport Infrastructure Needs Assessment (TINA)* program szabályoz. A nemzetközi közlekedési folyosók kiépítése döntő hatással bír a hazai a vízi és szárazföldi (közúti, vasúti) szállítási infrastruktúra és a távközlés-informatika jövőjére is.

ALKALMAZKODÁSI KÉNYSZER ÉS INNOVÁCIÓ AZ AGRÁRIUMBAN

A magyarországi mezőgazdaság összességében képes volt az újfajta tőkés piaci kihívásoknak megfelelni: az Osztrák–Magyar Monarchián belüli munkamegosztásnak megfelelően gabonával – főként búzával – látta el a városiasodottabb és iparosodottabb Ausztriát. Sőt, a világkereskedelmet tekintve is kimagasló volt Magyarország búza- és lisztkivitele a XX. század elején: a búza a világexport 2,6%-át, a liszt pedig 23,7%-át alkotta. Kivételes mértékben gyarapodott a szántók területe, növekedett a termésmennyiség, javultak az átlaghozamok. Kiépült és intézményesült a korszerű agrárgazdálkodás feltételét és ösztönzőjét jelentő tudományos háttér. Ezek közé tartozott az agrár-felsőoktatási intézetek mellett létrehozott kutatóintézetek, például a növénynevelő, vegykísérleti és gépkísérleti intézetek sora, vagy az állatorvosi tanintézet, az országos állategészségügyi szolgálat és a talajjavítási munkákat is végző kultúrtechnológiai szolgálat.



A vízépítészeti munkákban résztvevőknek szentelt emlékmű a millenniumi kiállításon, 1896

Számolócédula a
Mauthner-cég
reklámjával

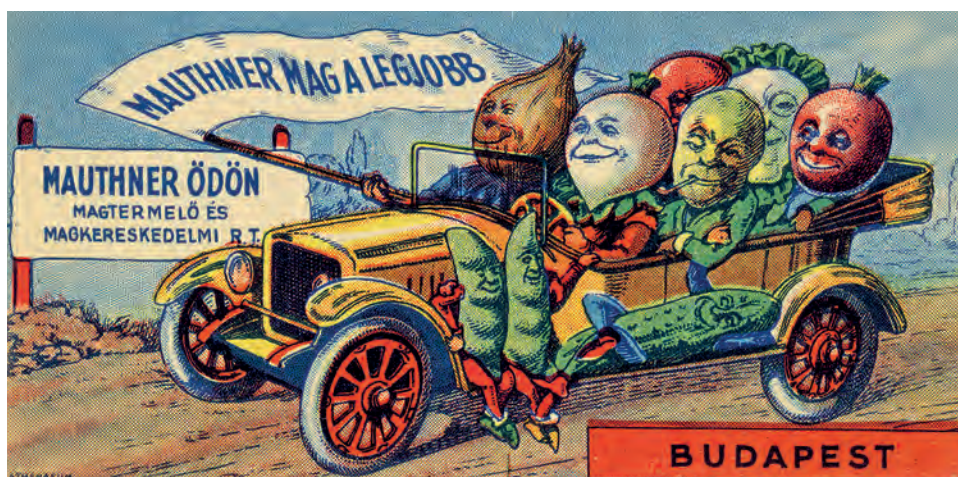

A piaci keresletre válaszolva 1851–1913 között elsősorban a szántók területét növelték: 14 millióról 22 millió holdra. A gyarapodás kisebb részben a rétek és legelők rovására történt, nagyobb részben a terméketlen területek művelésbe vonásával ment végbe. 1879 és 1918 között lecsapolással összesen 2,5 millió, alagsövezéssel 40 000, öntözéssel 27 000 kataszteri hold korábban nem művelt földet lehetett művelésbe vonni. A Tisza és mellékfolyói szabályozásával és ármentesítésével 4 millió, a Dunával csaknem 2 millió kataszteri holdnyi területet tettek alkalmassá mezőgazdasági művelésre. A mocsarak és a belvizek lecsapolásával további 1 millió holdat nyertek az Alföldön. Mindez Európában páratlan mértékű, Magyarország arculatát átalakító vízépítési munkát jelentett.

A Trianon utáni határok között az ország művelés alá vont földterülete alig változott. A szántóterületen tovább növekedtek a belterjesebb ágazatok, például a zöldségfélék, a hüvelyesek és a kapásnövények vetésterülete. A szántóföldi termelés egyoldalú szemtermő jellege azonban megmaradt. A szántóterület több mint felét a gabonafélék és a kukorica termelése kötötte le. A búzatermelés az ország szükségleteihez képest túlméretezetten, extenzív körülmények között folyt. A továbblépéshez korszerű agrotechnika – gépesítés, öntözés, műtrágyázás – alkalmazására lett volna szükség.

GABONAORSZÁG

A XIX. századi szántóföldi növénytermesztést a termésmennyiség növekedése jellemezte. A gabonafélék összes hozama az 1860-as években elérte az évi 6 millió, az I. világháború előtt pedig már a 14 millió tonnát. Több mint kétszeresére növekedett a búza és a kukorica termésmennyisége, és szintén jelentősen emelkedett a rozsé, az árpáé, a zabé. Alacsonyabb szintről indulva megsokszorozódott a burgonya, a cukorrépa, a takarmányrépa és a vetett takarmányok termésmennyisége. (E. J.)

A magyarországi nemesítő munka nemzetközi sikerei hozzájárultak a növénytermesztésben elért eredményekhez. A nemzetközi piacokon a magyar búza és liszt keresettsége a hazai búzanemesítés kimagasló eredményeinek, a búza- és lisztminőség vizsgálati eljárásoknak, valamint a malomipar úttörő jellegű – egyben világszínvonalú – technológiai fejlettségének volt köszönhető. A magyarországi búza- és liszt-export kimagasló teljesítménye a XIX. században jórészt a tiszavidékinek nevezett,

igen magas sikértartalmú („acélos”) búzára alapozódott. A XX. század elején azonban a minőség leromlott, mert a bőven termő, „puha” búzák terjedtek el. A nagy világgazdasági válság kitörése, 1929 után ezt a búzát nem lehetett külföldön eladni.

A már évtizedekkel korábban megkezdett búzanevelési munka eredményeként viszont ekkor születtek meg a világon legelismertebb magyar őszibúza-fajták, *Baross László*, illetve *Fleischmann Rudolf* nemesítései: a *Bánkúti 1201-es*, a *Bánkúti 1205-ös*, illetve az *F. 481-es*. Jelentős sikernek számított, amikor az 1950-es évek elején – Európában elsőként – *Pap Endre* és munkatársai az MTA martonvásári *Mezőgazdasági Kutatóintézetében* beltenyésztett vonalakkal hibrid kukoricát nemesítettek. A „Martonvásári 5” (Mv 5) és más hibridek termesztésbe állításával ugrásszerűen emelkedett a Magyarországon elvetett kukorica termésátlaga.

BAROSS LÁSZLÓ BÁNKÚTI 1201-ES ŐSZI BÚZÁJA

A kanadai Reginában 1933-ban megrendezett búza-világkiállításon a világ legjobb őszi búzájának a *Baross László* (1865–1938) által nemesített *Bánkúti 1201-et* minősítették. A Bánkúti-féle búza a Kanadában nagy területen vetett *Marquis* búzát tette a faggyal szemben ellenállóvá, őszi vetésre alkalmassá. Az *MTA Mezőgazdasági Kutatóintézetének* munkatársai biokémiai, fehérjekémiai és molekuláris biológiai vizsgálatokkal elkülönítették a Bánkúti 1201-es búzafajta kiváló minőségét biztosító génjét. A sikeres kísérlet lehetőséget teremtett arra, hogy Baross László búzájának jó tulajdonságai átvihetők legyenek az új búzafajtákba. (E. J.)

A búzanevelő Fleischmann Rudolf

A szárazságtűrési növénynevelés elkötelezett szakembere volt. 1918-tól a magyar Alföld északi peremén lévő Kompolton vezette a nemesítési munkát. *Fleischmann Rudolf* (1879–1950) világszínvonalú őszibúza-nemesítése az *F. 481-es*, amely szikes talajon is jó termést ad. Nagy jelentőségű kísérleteket folytatott a növényfiziológia és a virágzásbiológia területén. Az érő gabonában végzett mikroklimatológiai vizsgálatai a gabonarozsda kártevésével szembeni küzdelem fontos részét alkotják. (E. J.)

A búzanevelő Fleischmann Rudolf

A búzanevelő Fleischmann Rudolf



Kaszát fenő aratómunkás

A szőlőnevelés ugyancsak nemzetközi ragot vívott ki magának. Az Európában az 1860-as években megjelenő amerikai szőlőgyökértetű, a filoxéra kártétele a több évszázados múlttal rendelkező, hagyományos magyar szőlő- és borkultúrának is véget vetett. A magyarországi szőlőterület 1885 és 1895 között, a válság mélypontjára 55%-kal csökkent, 640 000-ról 353 000 kataszteri holdra. A nagyhírű bánási borvidéken, Gyöngyös környékén, Tokaj vidékén a pusztítás mértéke 70-80%-os volt.

A filoxérával szembeni küzdelemben a magyar szőlészek, borászok nemzetközi hírnevet szereztek. *Teleki Zsigmond* a világ legeredményesebb alanszőlő-nemesítői közé tartozik. Villányban létesített kísérleti telepet, ahol fertőzésnek ellenálló alanyfajták



A filoxéras szőlők szénkénegezése a XIX. század végén

kikísérletezésébe fogott. Az 1890-es évek végén magból tenyésztette és szelekciónálta a *Berlandieri* × *Riparia Teleki* alanyfajok különböző típusait. Munkájának első méltatója az oppenheimi kísérleti állomás felügyelője, *Franz Kober* volt. Az osztrák szőlész a Teleki-féle hibridből kiindulva később előállította a világ egyik legismertebb alanyfajtáját, a *Berlandieri* × *Riparia Teleki Korber 5BB* típust, amelyet azután még tovább szelektáltak. Teleki Zsigmond fiai, Andor és Sándor veszőtelepeket létesítettek, illetve béreltek Jugoszláviában, Ausztriában, Olaszországban, az észak-afrikai Algírban és Franciaországban, hogy a tengerentúli vásárlók igényeit is kiszolgálhassák. A Teleki család szőlőalanyai Európában és az egész világon elterjedtek.

A hegyvidéki szőlők helyreállításának, a Duna–Tisza közti homokhátak betelepítésének köszönhetően a szőlőterület nagysága a korszak végén már megközelítette a filoxérvész előtti (564 000 kataszteri hold). A két világháború között főleg a homoki szőlőterület gyarapodott. *Mathiász János* nyomdokain haladva *Kocsis Pál* (1884–1967) szőlőnemesítő a keresztezés módszerét alkalmazva ma is kedvelt szőlőfajtákat nemesített (*Gloria Hungariae*, *Kocsis Irma*, *Irsai Olivér*). Az utóbbi évek legsikeresebb szőlőnemesítése *Bakonyi Károly* (1921–2010) nevéhez fűződik. Az *Irsai Olivér* és a tramini fajtából keresztezte Cserszegtomajon a korán érő és illatos *Cserszegi fűszeres* szőlőfajtát. A különleges aromavilágú bort adó cserszegit számos országban termesztik, és más kontinensen is kísérleteznek vele.

Az állattenyésztés területén a megváltozott piaci körülményekhez történő sikeres alkalmazkodás jeleként előrehaladt a fajtaváltás és terjedt az istállózó állattenyésztés. *Kozma Ferenc* irányításával a vegyes lóállományú méneseket újjászervezték: Mezőhegyesen nóniusz, gidrán és furioso fajtát, Bábólnán arab telivér és shagya arab lovakat tenyésztettek. Az angol telivérek magyarországi tenyésztésének központja a kisébéri állami ménesbirtok volt, s rájuk alapozva tenyésztették ki a kisébéri félvér fajtát.

A VILÁGHÍRŰ SZŐLŐNEMESÍTŐ, MATHIÁSZ JÁNOS

Mathiász János (1838–1921) keresztezéses nemesítéssel több mint 3500 hibridet állított elő, amelyek közül 12 világszerte elterjedt. Csemegeszőlői valamennyi jelentős francia, olasz, amerikai stb. szőlőkatalógusban szerepeltek. *Mathiász* legsikeresebb fajtái Európa szőlőtermelő országaiban és az USA-ban az *Ezeréves Magyarország emléke* és a *Szőlőkertek királynője*. Nevezetes fajtáit szerte a világon (Európában, az USA-ban, Izraelben, Japánban) felhasználják a további csemegeszőlő-nemesítésekhez. A filoxéra pusztítása miatt szőlőgyűjteményét immunis homoktalajon, a Duna–Tisza közén fekvő Kecskemét határában alakította ki. A *Mathiász*-telepre Európa minden országából érkeztek tapasztalatszerzésre szőlészek. (E. J.)



*Stróbl Alajos
Mathiász János
szobrát mintázza,
1918*

Fogarason a hegyvidéki tartási körülményekből is fakadóan, sajátos arculatú, magyar lipicai típust alakítottak ki a fajtán belül. A méntelepekről kikerülő apaállatok javították a köztenyésztés állományát. A kiváló tulajdonságokkal rendelkező tenyészállatok importjával egyrészt megújították a köztenyésztést, másrészt megalapozták a magyar lótenyésztés és lovassport nemzetközi sikereit.

A növekvő városi népesség tej iránti fokozott keresletének kielégítésére különféle tejelő típusú szarvasmarhákat hoztak Nyugat-Európából (főleg Svájcból) Magyarországra. A munkabíró magyar és erdélyi szürke marhákat az 1880-as évektől kezdték kiszorítani a kétszer-háromszor jobban tejelő és gyorsabb súlygyarapodásra képes nyugati fajták, illetve az ezekkel keresztezett, később meghatározóvá váló pirostarka tehének. Trianon után a szarvasmarha-állomány létszáma stagnált, viszont összetétele tovább javult: a hármas hasznosítású (tej, hús, igaerő) pirostarka fajta aránya 1938-ra 78,5%-ra nőtt, ezzel szemben a szürke marháé 11,5%-ra csökkent. Jelentős fejlődés történt a tejelésben is: az országos átlag mintegy 20%-kal nőtt. Javult a húshozam és az állomány igavonó képessége is. Országszerte ekkor terjedt el a szarvasmarha-hizlalás a paraszti gazdaságokban.



*A Magyar
Királyi Állami
Ménésbirtokok
aranyérme az
1878. évi párizsi
világkiállításon*



A régi magyar sertésfajtákat kiszorította a szaporább, balkáni eredetű mangalica. A magyarországi tenyésztőmunka eredményeként lett a magyar mangalica, a „hazai kondor” a világ egyik legkiválóbb zsírsertésévé. A tartásmód belterjesebbé vált: sertésólak épültek, a hizlalásban megjelent a kukorica, a burgonya, az árpa, a korpa. A mangalicánál szaporább, de több gondoskodást igénylő angol húsertések 1911-ben az állomány ötödét alkották. Ezt a fajtát főként Nyugat-Magyarországon tartották. A sertéshús külföldön is jó áron eladható termék volt.

Napjainkban újra számos helyen tenyésztik a mangalica sertést

Az állattenyésztés eredményessége elképzelhetetlen lett volna a hazai állategészségügy teljesítménye nélkül, amelynek első nagy sikere az úgynevezett keleti marhavész felszámolása volt. Az önálló állatorvosi tanintézet fölállítása fokozatosan megszüntette az állatorvoshiányt. Kiépült a községi, illetve a körállatorvosi intézményhálózat. Az állatorvosok rendszeresen tartottak szemleutakat és vizsgálatokat. Így nemcsak a járványos betegségek megelőzését, elfojtását, hanem az állatok egészségének megővését is hatékonyabban el lehetett érni. Magyarországon a sertésorbánc és a lépfene ellen alkalmazott oltásokkal kezdődött az 1880-as években az állatorvosi védőoltás.



Az Iparszerű Kukoricatermesztési Rendszer védjegye

Az államszocializmus idején a magyar mezőgazdaság kimagasló eredményessége – paradox módon – részben a fejlett országokból behozott technikára, technológiára alapozódott. Az 1970-es években nyugati minták alapján bevezetett úgynevezett iparszerű termelési rendszerek már magas szintű gépesítettséget és üzemszervezést követeltek meg. A zárt, szakosodott termelési rendszerek az állattenyésztésben – főként a baromfitermesztés, azután a sertéstermesztés területén – jelentek meg. A baromfitermesztésben, illetve a búza-, kukorica- és napraforgó-termesztés terén világszínvonalú eredmények születtek. Az USA-ban kidolgozott iparszerű, zárt kukoricatermelési rendszert a *Bábolnai Állami Gazdaság* honosította meg. Nemzetközi elismerést vívott ki a cukorrépa termelési rendszere Nádudvaron.

A munkafolyamatok gépesítéséhez hatékonyabb növényvédelem, tápanyag-utánpótlás és a magas hozamú fajták köztermesztésbe állítása kapcsolódott. Így például Európában elsőként Magyarországon nemesítettek beltenyésztéses hibrid kukoricát. Martonvásáron kidolgozták a kukorica-vetőmag termesztésének és feldolgozásának nagyüzemi technológiáját. Magyarország egy időre a kontinens legjelentősebb hibridkukorica-vetőmag exportőre lett. A lakosság ételmeiszerellátása igen jó volt.

A rendszerváltást követően a mezőgazdaság teljesítőképessége jelentősen visszaesett. A mezőgazdasági nagyüzemek tömeges árutermelésre, vetőmagtermesztésre és a törzstenyészetek fenntartására szakosodtak. Megnőtt a kézimunka-igényes zöldség-, gyümölcs- és szőlőtermesztésre, a bérhizlalásra összpontosító kistermelés jelentősége.

A mezőgazdaság ipari háttere

Az élelmiszeripar a XIX. századi Magyarország húzóágazata volt. Ez megmutatkozott azokban az innovációkban is, amelyek közül többet világszerte alkalmaztak. Rohamos fejlődését annak köszönhetette, hogy hazai nyersanyagot, illetve viszonylag kis tőkebefektetést igényelve gyors és nagy nyereségképzést tett lehetővé. Ehhez társult a Monarchia vámokkal védett felvevőpiacának biztonsága. A XX. század elején az élelmiszeripari ágazatok adták a gyáripari termelés értékének mintegy 40%-át, és ezek foglalkoztatták a gyáripari munkásság 14,5%-át.

A magyarországi élelmiszeripar élén a malomipar állt. Nemzetközi sikeréhez hozzájárultak a XIX. században külföldről Magyarországra érkezett és letelepedett szakemberek. A bajor mérnök, *Mechwart András* a *Ganz-gyár* műszaki igazgatójaként alkotta meg világraszóló találmányát, az acélhengerekkel működő hengerszékét, amely az egész világon forradalmasította a kenyérgabona őrlését.

A GANZ-MECHWART-HENGERSZÉK

Az 1872-ben szabadalmaztatott találmány előzménye a *Friedrich Wegmann* svájci mérnök által szerkesztett, porcelánhengerekkel működő, súlynyomású hengerszék volt, amelynek a szabadalmát 1874-ben a Ganz-gyár megvásárolta. A Wegmann-féle szerkezet csak dara és derce őrlésére volt alkalmas, búzaszemek aprítására és törítésére nem. *Mechwart András* (1834–1907) a hengerszékben kopásálló, kéregöntésű őrlőhengereket alkalmazott, és kidolgozta a hengerpántok rugós összeszorítását. A különféle típusú és méretű Mechwart-féle hengerszékben ferde rovátkolt acélhengereket használtak. A hengerszékben – mivel a hengerpárok között kicsi az őrlési felület – a héjszerkezet kevésbé töredezik, így könnyebb elválasztani azt a magbelső lisztrészecskéitől. A kis méretű, kíméletesebben és jobb hatásfokkal üzemelő hengerszék kiszorította az őrlésből a több évezredes múltra visszatekintő malomkőjáratot. (E. J.)

*Haggenmacher
Károly,
a síkszita
feltalálója
1875 körül*

A Svájcból Magyarországra települt *Haggenmacher Károly* az *Első Pest-Budai Gőzmalom Társaság* főmolnárja, majd élete végéig műszaki és kereskedelmi igazgatója volt. Ez volt a korabeli Európa egyik legkorszerűbb malma. Haggenmacher az 1880-as években fejlesztette ki új szítálási rendszerét, az úgynevezett síkszítát, amelyet 1887-ben szabadalmaztatott. A liszt osztályozására korábban hasáb- és hengeres szítát, illetve centrifugálszítát alkalmaztak, amelyek nem tudták az őrléményt fajsúly szerint elkülöníteni. A síkszítában az őrlémény fentről lefelé haladva az egyik szitakeretből a másikba vándorolt. Az őrléményosztályozás minden korábbinál kedvezőbb hatásfoka révén lényegesen emelkedett a lisztkihozatal. Az egymásra épített keretekkel működő síkszita kis helyen is elfért. Haggenmacher egyre javította a liszt osztályozását a szitaszekrényekbe helyezett szítáló- és gyűjtőkeretek számának növelésével, és megoldotta a szita tisztítását is.



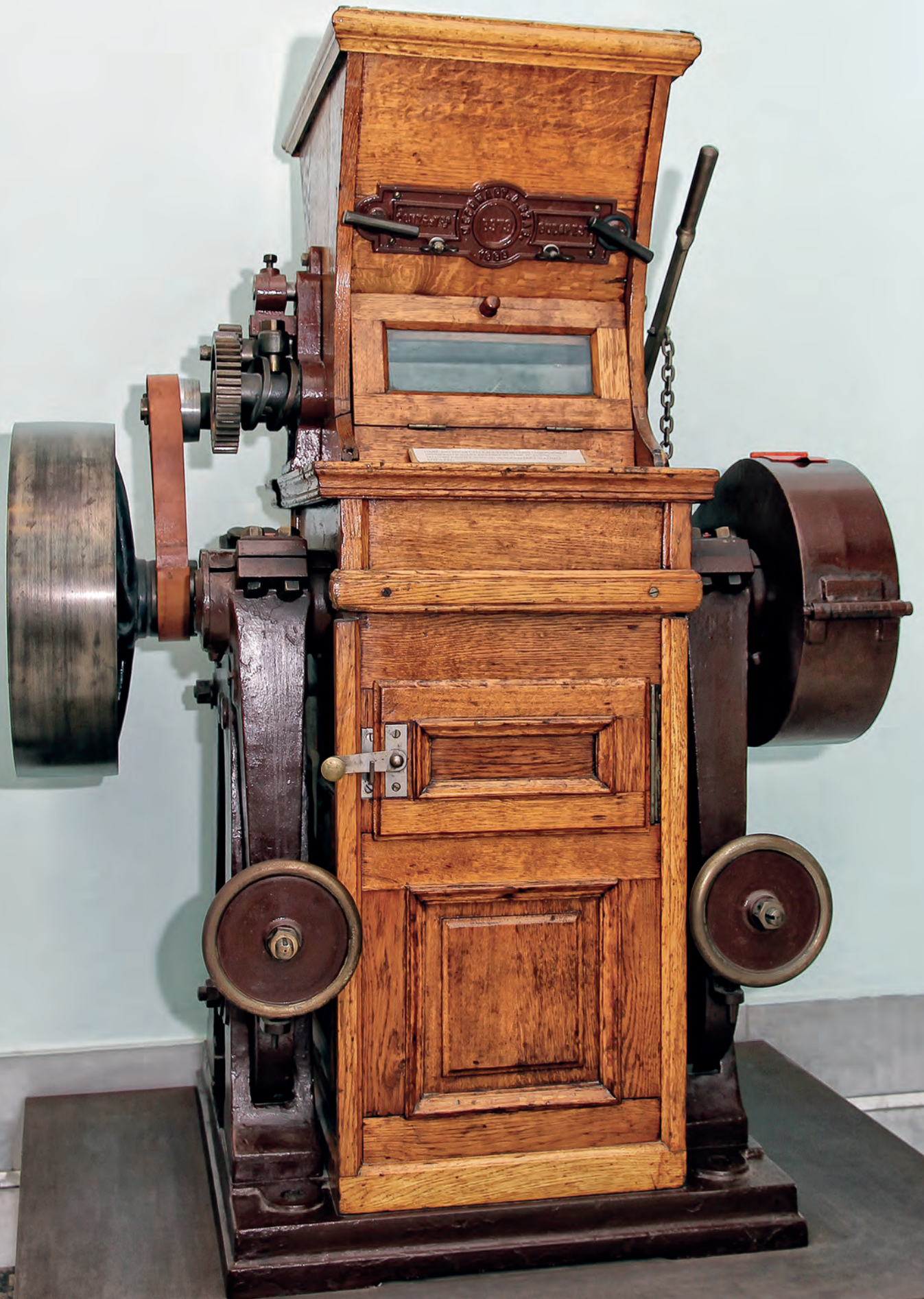

Az őrlés eredményének, a liszt tisztaságának megállapítására még ma is a legegyszerűbb, leggyorsabb módszer a *Pekár Imre* gépészmérnök által 1876-ban szabadalmaztatott, majd az egész világon elterjedt eljárás. A kidolgozott módszer lényege, hogy a lisztféleségek néhány grammját fekete fatábláscsákra helyezik, és elsimítják. A színelkülönbség – vízbe mártva még egyértelműbben – megmutatja a liszt korpa-mentességét, tisztaságát. A lisztvizsgálat ezen eljárása kidolgozójának neve számos nyelvben – pekározás, Pekár-próba néven – megtalálható. Így például az angolban Pekar test, a franciában essai Pekár, a németben pekarisieren, Pekár-Probe, az oroszban pribor Pekara.

PEKÁR IMRE, A BÚZA ÉS A LISZT SZAKÉRTŐJE

Pekár Imre (1838–1923) gépészmérnök nevét a liszt tisztaságának megállapítására szolgáló világhírű szabadalma tette ismertté. Pekár tagja volt az 1878. évi párizsi világiállítás gabona- és lisztféléket értékelő bizottságának. A *Földünk búzája és lisztje a tudomány, a fogyasztó, a molnár és a termelő szempontjából* című munkájához óriási nagyságrendben végzett siker-vizsgálatokat. Az 1881-ben közzétett művét több mint 20 nyelvre fordították le. (E. J.)

THE PATENT FLOUR-TESTING METHOD
 Was awarded the HIGHEST DISTINCTION, viz.—
 GOLD MEDAL AND DIPLOMA
 AT THE
 INTERNATIONAL EXHIBITION
 OF
 Millers' and Bakers' Machinery, Products, and Requirements,
 At NÜRNBERG, 1876.

Pekár Imre
 aranyérmet nyert az
 1876. évi nürnbergi
 nemzetközi vásáron

A Horthy-korszakban a malomipar óriási kapacitásfölösleggel rendelkezett, megtorpant a műszaki fejlődés. A malom-, a sütő- és a tésztaipari műszerek fejlesztése viszont nemzetközi elismerést keltett. *Hankóczy Jenő* olyan készüléket szerkesztett, amely képes – a búza fehérjeanyagának (a sikérnek) a kimosásával – a liszt, illetve a tészta minőségét megállapítani. A Hankóczy-féle farinométer a sikértartalmat a sikér erejének és nyújthatóságának a kimutatásával mérte. Továbbfejlesztése, a külföldön is elterjedt Hankóczy-féle farinográf a búzaliszt sütőipari értékét határozta meg.

A két világháború között a malomipar fejlődése megtorpant, kapacitáskihasználatlansággal küszködött. A malmok villamosítása – villanymotorok alkalmazása és transzformátortelemek építése – csak az 1950-es, 1960-as években valósult meg. A malmokban új műszaki megoldásokat vezettek be, például a pneumatikus anyagmozgatást, a folyamatos nedvességmérést vagy a lapát nélküli keresztvázas síkszítát. Az őrlési technológiát korszerűsítették, de a géppark és az épületek jelentős része előregedett.

Az előző oldalon:
Mechwart-féle
hengerszék

Farinográf, laborográf

A farinográf meghatározott keménységű tészta elkészítéséhez használatos: a liszt vízfellevő képességét mutatja ki és regisztrálja. A sütőiparban nemzetközileg alkalmazott, *Hankóczy Jenő* (1879–1939) által kifejlesztett eszköz megalkotásában *C. W. Brabender* német mérnök működött közre. Hankóczy 1929-ben szabadalmaztatta a műszert.

Gruzl Ferenc (1897–1972) ugyancsak számos műszert, technológiai újítást dolgozott ki, például a laborográfot, amely a tészta nyújthatóságának adatait diagramban írta ki. (E. J.)

Farinográf, laborográf

Farinográf, laborográf

Márkák születése

A magyar élelmiszer-feldolgozás eredményességének sajátos fokmérője, hogy az elmúlt 150 évben számos ma is jól ismert márka született.

Törley József 1882-ben alapította meg pezsgógyárát Budapest tőszomszédságában, Budafokon. A pezsgőkészítés szempontjából a település ideális adottságokkal bír: a környéken kiváló alapbort lehetett vásárolni, és a különleges klímájú, mészkőbe vájt sziklapincék tökéletesen megfeleltek a pezsgő készítésére és tárolására. Törley francia szakemberek segítségével dolgozott. A *Törley pezsgőt* champagne-i technológiával (méthode champenoise) készítették, vagyis a bor erjedése során természetes

módon keletkező szénsavat klasszikus, palackos erjesztéssel őrizték meg. A *Törley-gyárban* készült pezsgő külföldön is keresett volt: pavilont működtettek a bécsi Valfisch Gassében és lerakatokat létesítettek például Berlinben, Koppenhágában. Törley pezsgőt szállítottak az USA-ba, sőt a pezsgő hazájába, Franciaországba is.



Számolócédula a Törley-pezsgógyár reklámjával

A Zwack-likőrgyár termékeit reklámozó számolócédula



ZWACK UNICUM

1790-ben dr. Zwack, az uralkodói udvar orvosa először kínálta meg II. József császárt különleges gyógynövénylikőrjével (állítólag ennek elfogyasztásakor hangzott el a híres mondat: „Doktor Zwack! Das ist ein Unikum!”), ezzel pedig elkezdődött az Unicum több száz éves története. 1840-ben Zwack József megalapította a Zwack céget. 1883. május 22-én, a 805-071-es számon „az Unicum név alatt forgalomba hozott gyomorerősítő likőr megvédésére” címmel szabadalmat kapott az ital, amely az 1790-ből származó recept szerint készül. A gyomorkeserűt a címkéjén vörös keresztrel ellátott, jellegzetes, gömbölyű palackban forgalmazzák. A cég az Unicum szóvédjegyre 1927. május 2-án, az üvegre, mint mint térbeli alakzatra vonatkozó védjegyre 1977. július 13-án tett bejelentést. Mindkét oltalom a mai napig érvényben van. (S. D.)

A gyógynövény- és fűszerkivonatokból készített, világszerte kedvelt likőrkülönlegességek egyike a *Zwack Unicum* likőr. A hagyomány szerint az 1790-től készített gyomorkeserű likőr ipari méretű gyártását a Pest-Budára költözött *Zwack József* kezdte meg. 1840-ben jött létre a *Zwack J. és Társa cég*, amely a Soroksári úton alakította ki a ma is üzemelő telepet. A korszerűen felszerelt gyár Közép-Európa legnagyobb ital-lepárlójává nőtte ki magát. Likőröket, szilvapálinkát, rumot és konyakot szállítottak Európa országaiba, például Franciaországba, Oroszországba, illetve a tengeren túlra. A cég leghíresebb terméke az 1883 óta védjeggyel ellátott *Unicum* gyomorkeserű több mint 40 féle gyógynövényből készül.

Az iparszerű húsfeldolgozásban sokáig a szalámigyártás volt a legfontosabb. A szegedi *Pick* és a budapesti *Herz szalámi* uralta a piacot, de ipari jellegűvé vált a gyulai kolbász és a pápai sonka előállítás is. A szalámi készítésének tudományát olasz mesterek hozták Magyarországra. A kezdetek a *Piazzoni*, a *Faddini*, a *Dozzi*, a *Vidoni* és a *Del Medico* családokhoz fűződtek.



Szeged minden olyan adottsággal rendelkezett, amely a szalámigyártáshoz szükséges: a várostól nem messze húzódott az ország kukoricában gazdag és jelentős sertésenyésztéssel bíró vidéke, a Bácska és a Bánát. Szeged környéke az ország egyik legfontosabb fűszerpaprika-termesztő területe. A Tisza felől áradó hús levegő pedig kedvez a szalámi érlelésének. A Csehországból Magyarországra települt *Pick Márk* 1869-ben alapította szegedi kisüzemét, amely termény- és paprikakereskedelemmel és még sok egyébgel foglalkozott. A *Pick cégnél* a szalámigyártás 1883-ban különült el a többi tevékenységtől. Kezdetben Olaszországból érkezett munkások végezték a legnagyobb szakértelmet kívánó munkafolyamatokat. A szalámikészítés eleinte időnyomunka volt, általában novembertől márciusig tartott (innen ered a név: téliszalámi), csak 1929-től kezdve gyártják egész évet át. A nemzetközi elismerés sem maradt el: a nemes penésszel bevont *Pick téliszalámi* kiváló tulajdonságait például az 1900. évi párizsi és az 1935. évi brüsszeli világkiállításon is díjazták. A legtöbb *Pick téliszalámit* Ausztriában adták el, de Olaszországba is szállították. A két világháború között nagy mennyiségű szalámit exportáltak Csehszlovákiába, s még inkább Ausztriába és Németországba. A II. világháború előtt egyre növekedett az USA-ba kivitt mennyiség, és ekkor már 250 londoni üzletben árultak *Pick téliszalámit*.

A szakács- és cukrászművészet terén szintén születtek máig is jól ismert márkák. *Dobos C. József* szakács és szakíró 1884-ben alkotta meg azt a tortát, amellyel beírta magát a cukrászat aranykönyvébe. Az áttetsző karamellel bevont, csokoládés vajkrémmel töltött tortát róla nevezték el *Dobos-tortának*, avagy – immár köznévvé válva – dobostortának. A dobostorta divat lett: Budapesten, Bécsben és más európai nagyvárosokban nem hiányozhatott a boldog békeidők fogadásainak, estélyeinek asztaláról.

DOBOSTORTA

Dobos C. József (1847–1924) cukrászmester az 1885. évi országos kiállításon mutatta be tortáját, amely nyomban óriási sikert aratott. A pompás tortának Ferenc József császár és felesége, Erzsébet is elismeréssel adózott. A dobostorta különlegességét az adja, hogy a piskótamasszába olvasztott vaját kevernek, és a tetejét karamellel vonják be. A tortalap bevonása és a torta felvágása nagy szakmai ügyességet igényel. A dobostorta tárolása sem egyszerű, mivel a nedvességtől a karamell elveszti a ropogósságát. A távoli megrendelők számára a tortát sztaniolpapírral bélelt, papírvánkosokkal ellátott fadobozokba rakva szállították. Dobos 1906-ban minden ellenszolgáltatás nélkül átadta a torta mindaddig titokban tartott receptjét a *Budapesti Cukrász és Mézeskalácsos Ipartestületnek*, és visszavonult. (E. J.)



A genfi Gerbeaud családból származó Émile Gerbeaud előbb Saint-Étienne-ben nyitott cukrászdát, majd 1884-ben Magyarországra költözött. Kugler Henrikkel társulva, párizsi mintára alakította ki cukrászdáját. Gerbeaud nem szolgálai módon utánzott, hanem maga is gazdagította korának cukrászművészetét. Édességei az európai országokon túlra, például a Távol-Keletre, Észak- és Dél-Amerikába is eljutottak. Előkelő vevői közé tartozott Viktória angol királynő és II. Vilmos német császár. Munkássága nemzetközi elismerésének egyik jeleként 1898-ban felkérték a brüsszeli, majd 1900-ban a párizsi világiállítás zsűrijébe. Megkapta a *Francia Köztársaság Becsületrendje* lovagkeresztjét.

A magyar konyha világhírnevének a megalapozói közül kiemelkedik Gundel Károly. Apja, Gundel János Bajorországból települt Magyarországra, és kiváló konyhájáról ismert vendéglátós lett. Károly nevéhez számos ételkreáció fűződik, például a libamájjal töltött borjúborda vagy a Gundel-palacsinta.

Émile Gerbeaud

Fent: Dobos C. József által aláírt számla

A XIX. század közepén az előzmények nélkül induló magyarországi mezőgazdasági gépgyártás 30-40 év alatt képessé vált minden olyan eszköz és gép előállítására, amelyre a mezőgazdaságban szükség volt. A vetőgépgyártás terén a mosoni Kühne Mezőgazdasági Gépgyár és az Első Losonci Mezőgazdasági Gépgyár emelkedett ki,

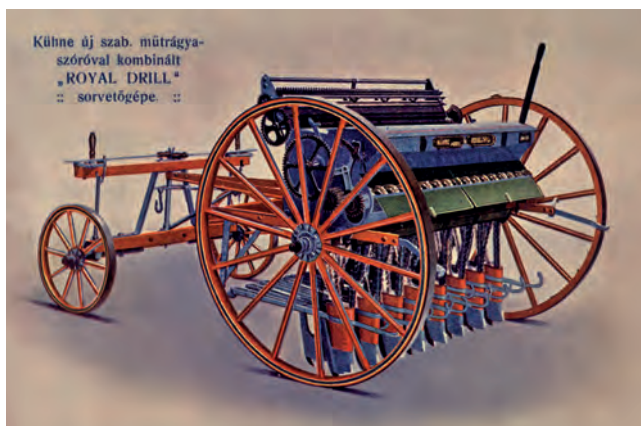

a lokomobilok és cséplőgépek előállításában a MÁV Gépgyár (a későbbi MÁVAG) és az Első Magyar Gazdasági Gépgyár (EMAG) járt az élen. A legnagyobb mezőgazdasági gépgyártó, a Kispesten berendezkedő Hofherr-Schrantz-Clayton-Shuttleworth Magyar Gépgyári Művek (HSCS) termékei Európa-szerte keresettek voltak. A két világháború között a Weiss Manfréd Művek is bekapcsolódott a mezőgazdaság igényelte gépek gyártásába. A kispesti HSCS Rt. és a németországi Lanz-gyár volt a nyersolajüzemű, izzófejes traktorok élenjáró fejlesztője és gyártója a világon. A magyar gyár mérnökeihez számos szabadalommal védett fejlesztés kötődik, például a hűtési rendszer kialakítása: a hűtőlevegőnek a traktor tengelyére merőleges áramlása a Hofherr-traktorok egyik jellemzője lett. Az első ilyen típus az 1930-as évek elején kialakított HSCS R-25-ös volt.

A Kühne-gyár szabadalmaztatott sorvetőgépe

HSCS cséplőgép és tüzesgép 1936-ból

A szocialista országok gazdasági tömörülése, a KGST gyártmányszakosítása következtében a magyar mezőgazdasági gépgyártást az 1960-as évek elején átszervezték. A gyárak korábban sikeres termékeik gyártását hagyták kényszerűen abba. A gyártmányszakosítás áldozatául esett az új utakat kereső magyar traktorgyártás is. A Vörös Csillag Traktorgyár (a volt HSCS Rt.) Dutra néven új összkerék-meghajtású traktorcsalád gyártásával állt elő az 1950-es, 1960-as évek fordulóján. A tervezési munkálatokat Korbuly János főmérnök irányította. A legkiforrottabb a D4K-B típusjelű traktor volt. A műszaki megoldásait tekintve jövőbe mutató nehéztraktort 90 LE teljesítményű, hathengeres Csepel-dízelmotorral látták el.

A magyarországi traktorgyártás csak a 70-es évek második felében, a győri Rába Magyar Vagon és Gépgyárban indult újra. A hazai mezőgazdaság így főként a szocialista országokban előállított, gyakran korszerűtlen erő- és munkagépekre volt utalva. A mezőgazdasági termelés modernizálása, technikai váltása mégis igen gyorsan, bő két évtized alatt lezajlott. Jelentősen gyarapodott a traktorok, a kombájnok és a teherautók száma. A gépesítés hozzájárult a terméshozamok ugrásszerű emelkedéséhez. A magyarországi mezőgazdasági gépgyártás azonban a rendszerváltást követően sem éledt újra, a korszerű gépek döntő hányada külföldről érkezik.



*Rába 320 traktor
2002-ből*

IPARFEJLŐDÉS, TUDOMÁNYOS ÉS TECHNIKAI HALADÁS

Magyarországon az 1840-es, 1850-es években fosztották meg kiváltságaitól az ipart és a kereskedelmet béklyóba verő céhrendszerrel. 1840-ben engedélyezték a szabad gyáralapítást, majd 1848-ban biztosították a szabad iparüzést, és végül 1859-ben eltörölték a céhek megmaradt előjogait.

A „boldog békeidők” korában a magyarországi iparfejlődés számszerű eredményei –Németországgal, Ausztriával vagy Csehországgal összevetve – szerénységre intenek. Kétségtelen, hogy a hazai gyáripár és városiasodás nem tudta a mezőgazdaságból megélni nem tudó falusi tömegeket teljes egészében „felszívni”. A megtett út azonban a XXI. századból visszatekintve is tiszteletre, sok esetben követésre méltó. Jó példa erre: a *Széchenyi István* fölkarolta *Pesti Hengermalom* a svájci malomgépek beépítéséhez hozzáértő külföldi szakmunkásokat kellett hívni, a gőzgépet pedig Ausztriából kellett hozatni. Az 1840-es években szembe kellett nézni azzal a ténnyel is, hogy a hazai ipar

nem rendelkezik a nagymalom igényelte gépi és egyéb berendezések előállításához szükséges felszereltséggel, gyártási kapacitással. Ezt belátva hoztak létre a Hengermalom telephelyén vasöntödét. Az üzem vezetője a később önállósuló *Abraham Ganz* (Ganz Ábrahám) lett. A malom által igényelt szállítási infrastruktúra elmaradottságát pedig meggyőzően érzékelteti, hogy üzembe állításakor még állandó kőhíd sem volt Pest és Buda között, s csupán egyetlen gőzvasúti pálya működött a Pest és Vác közötti vonalon.



A Pesti Hengermalom társaság telepe 1889-ben

A Margit híd a budai hídfő felől, 1900



És hol tartott az ország malomipara a XX. század beköszöntével? Budapest lett az első számú, majd az egyesült államokbeli Minneapolist követő második legnagyobb malomipari központ a világon. Olyan találmányoknak köszönhetően, mint a *Mechwart-féle acél hengersizék* és a *Haggenmacher-féle síkszita*, a hazai malomipar technikai fejlettsége megelőzte a világot. A Ganz-gyár nemcsak hengersizékeket értékesített világszerte, hanem teljesen felszerelt malmokat is. A világvárosi méreteket öltő Budapesten pedig már hat híd (köztük két vasúti híd) ívelte át a folyót. Több mint 22 000 kilométernyi sínpár – a Monarchia pályahosszának a fele – hálózta be az országot. Mindez azt bizonyítja, hogy alig két-három emberöltő alatt magas színvonalú tudományos és műszaki kultúra teremtődött Magyarországon. Néhány területen – például a malom- és a villamosiparban – a legkorszerűbb technikát alkalmazva az ország a világ élvonalába került, és kimagasló teljesítményt tudott felmutatni a vasúti berendezések fejlesztése és gyártása, valamint a gyógyszervegyészet terén.

Elméleti tudományok, mérnöki szemlélet

Az elméleti és az alkalmazott tudományok területén – a lélekszámához viszonyítva – Magyarország kivételesen nagy mértékben járult hozzá az orvos-, a természet-, a műszaki és a földtudományok fejlődéséhez.

Számos magyar szellemi alkotás, találmány gazdagítja az emberiség mindennapjait. Az egyetemes orvostudomány egyik legjelentősebb alakja a magyar *Semmelweis Ignác*. Az orvostanár megfejtette és leírta a gyermekágyi láz kórtanát. A szülőanyák megfertőződését klórvizes kézmosással szüntette meg. A nemzetközi tudományosság csak a baktériumok fölfedezése után ismerte el Semmelweis tanításának maradéktalan érvényességét. A Kaposvárott született, de Bécsben élő *Kaposi Móric* írta le először a kötőszövet egyik rosszindulatú daganatát, amelyet később róla neveztek el Kaposi-szarkómának. *Hőgyes Endre* a francia *Pasteur* veszetség elleni fölfedezését fejlesztette tovább, és javította az oltóanyagot. Nevéhez fűződik a veszetség elleni védőoltás magyarországi bevezetése és a vese sajátos vérkeringésének fölismérése is. *Korányi Frigyes* nemzetközi hírnevű belgyógyászként különös figyelemmel fordult a közegészségügy felé. Kiemelkedő munkát végzett korának pusztító népbetegsége, a „*morbus hungaricus*”-nak is nevezett tüdőbaj gyógyításában. Korányit mint a belgyógyászatot klinikai szakmává fejlesztő professzort tartja számon a világ orvostudománya.



Semmelweis Ignác szobrát 2004-ben avatták föl az orvosegyetem klinikai tömbjének udvarán

Korányi Frigyes mellszobra 2005 óta látható az orvosegyetem klinikai tömbjének udvarán

Ferenczi Sándor Bécsben kötött barátságot *Sigmund Freud*dal, és nemcsak Freud műveinek első fordítója lett, hanem maga is gazdagította a pszichoanalízis új tudományágát. A *Szent-Györgyi Albert* szegedi biokémikus által a mellékveséből, majd növényekből – köztük paprikából – izolált anyagról bebizonyosodott, hogy az a *C-vitamin* (aszorbinsav). *Szent-Györgyi* nem elégedett meg a Nobel-díjat érő tudományos eredménnyel, hanem kidolgozta a „jól eltartható, nagy C-vitamin-tartalmú készítmények” nyersterményekből történő előállításának eljárását is. A C-vitamin szintetikus gyártási eljárását 1942-ben *Földi Zoltán* dolgozta ki a *Chinoín-gyógyszergyárban*.

Szent-Györgyi Albert a laboratóriumában az 1940-es években

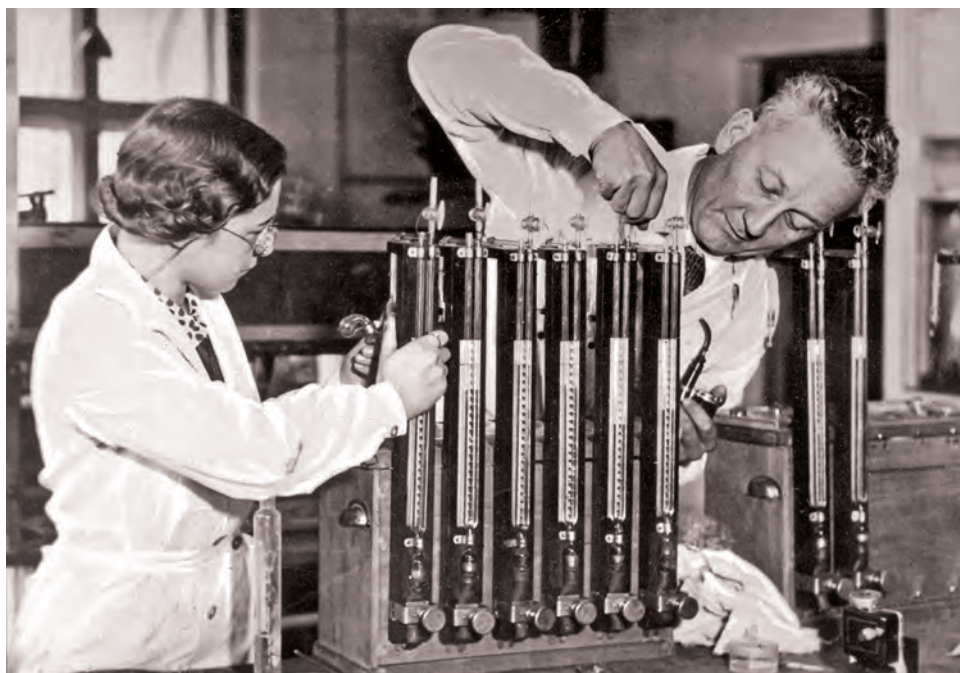

A Richter-gyár nagydíja az 1929. évi barcelonai világkiállításon

A magyarországi gyógyszeripar nemzetközi elismertséget vívott ki magának. A kémiai, orvostudományi és egyéb tudományok ismereteinek gyógyszeripari hasznosítása szoros kapcsolatban van a laboratóriumi kutatással, az eljárástechnikai ismeretek kidolgozásával. *Vámosy Zoltán* nevéhez fűződik a phenolphtalein hashajtó hatásának felfedezése 1902-ben. A *Phenolphtaleinum* tablettá ma is használatos készítmény.



Az ipari méretű gyógyszergyártás úttörője, a kőbányai *Richter-gyár* alapítója *Richter Gedeon* volt. A gyár a neves termékei közül 1912-ben hozta forgalomba a ma is használatos *Kalmopyrin* lázcsillapítót, majd később a *Hyperol* fertőtlenítőszert. Világújdonság volt az arany értékével vetekedő *B12-vitamin* gazdaságos előállításának megoldása, ami *Pillich Lajos* főmérnöknek és munkatársainak a nevéhez fűződik. A cégnek az 1970-es évek végén született sikerterméke a szintetikus úton előállított agyi értágító szer, a *Cavinton*. Az agy- és szívsebészeti, szülészeti műtéteknél, égési sérüléseknél alkalmazott *Adurant* az USA-ban is bevezették.

Az újpesti *Chinoin-gyárat* Kereszty György és Wolf Emil alapította. A cég világhírnévre a Marek József által feltalált *Distol* nevű állatgyógyászati termékkel tett szert az I. világháború után. A juhok májmételykórjával szemben ez volt az első hatásos gyógyszer. A gyár kutatói, fejlesztői sorából kiemelkedik *Földi Zoltán*, aki számos eredeti készítmény kutatásában és ipari előállításában részt tett. A Chinoin egyes termékei világszerte ismertek és gyógyszerként szerepelnek: a *Sevenal*, a *Neomagnol*, a görcsoldó hatású *Novatropin* vagy az USA-ban is bevezetett antibakteriális fertőtlenítőszer, az *Ultraseptyl*. A legújabb sikertermékek közé tartozik a *Jumex* nevű készítmény, amelyet a *Parkinson-kór* és az *Alzheimer-kór* kezelésére alkalmaznak.

A morfin zöld máknövényből történő kinyerése *Kabay János* gyógyszerész tudományos felismerése volt; később a morfin száraz mákszalmából és gubóból való előállítására dolgozott ki eljárást. Az orvoslásban fájdalomcsillapításra használt morfint korábban ópiumból nyerték. Világszerte sok helyen ma is Kabay gyártástechnológiáját alkalmazzák. A II. világháborút követő visszaesés után az 1980-as években a hazai gyógyszertermelés világviszonylatban is számottevő eredményt ért el. A gyógyszerkivitelt tekintve Magyarország a világ első tíz országa közé tartozott. Az ágazat legújabb sikere, hogy az Amerikai Egyesült Államokban 2015-ben engedélyezték a Richter és az amerikai *Forest Laboratories* által a skizofréniában és bipoláris zavarban szenvedő betegek kezelésére kifejlesztett antipszichotikus vegyületet, a *cariprazine*-t. A gyógyszer *Vraylar* néven kerül forgalomba az USA-ban.



Kabay János síremléke. Boldogfai Farkas János műve a Farkasréti temetőben áll

A CARIPRAZINE, A RICHTER-GYÁR LEGÚJABB VILÁGSIKERE

„Történelmi sikernek nevezte *Bogsch Erik*, a Richter Gedeon Nyrt. vezérigazgatója, hogy az Egyesült Államok gyógyszerhatósága (FDA) engedélyezte a magyar társaság pszichés betegségek kezelésére szolgáló gyógyszerét [a cariprazine-t – a szerző kiegészítése]. Utalt rá, hogy eddig ez sem magyar, sem közép-európai gyógyszergyártónak nem sikerült, de nyugat-európai cégeknél sem túl gyakori. [...] Jelenleg nagyon nehéz megbecsülni az FDA-jóváhagyás jelentőségét, de ebben a pillanatban fontosabbnak érzem az erkölcsi sikert – mondta az Inforádióknak nyilatkozva *Bogsch Erik*. *Bebizonyítottuk, hogy igenis kiváló, elkötelezett kutatóink vannak Magyarországon. Jó a csapatmunka, a felszereltségük megfelelő, és mivel a vállalat központja Magyarországon van, ez biztosítja, hogy az eredeti kutatásnak is van itthon jövője. Az eredmény azt mutatja, hogy tovább kell folytatni a kutatást, és keresni újabb eredeti készítményeket. De az eltelt 17 év jelzi, hogy ehhez rendkívüli kitartás, türelem és megfelelő anyagi támogatás szükséges.*” (S. D.)

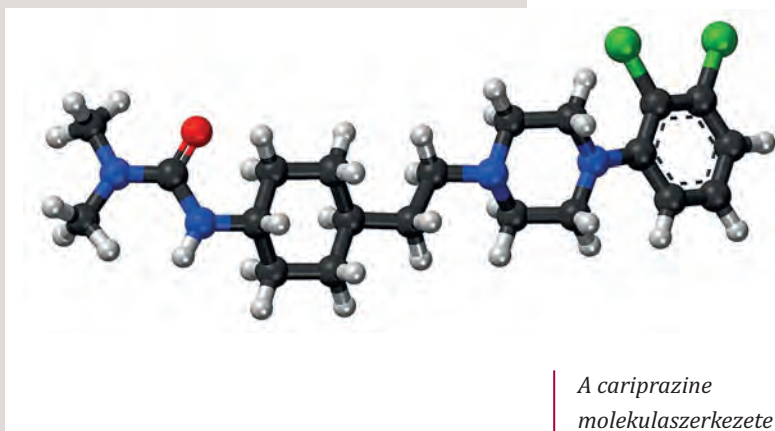

A cariprazine molekulaszervezete

A modern orvosi diagnosztika és terápia korszerű technikai színvonalat képviselő műszereket kíván. *Grossmann Gusztáv* az 1930-as években Németországban alkotta meg azt az elméletet, amelynek alapján elkészült a világ első rétegföllevő röntgenkészüléke, a *Tomograph*. A tomográffal az emberi test egy kiválasztott szelvényéről lehet árnyékmentes képet készíteni. A sebészet területén *Petz Aladár* fejlesztette tovább *Hüllt Hümér* találmányát, a *gyomorvarró gépet*. A világszerte ma is használt gép felgyorsította a gyomorcsonkolás műtéti eljárását: ezt a megoldási elvet követik az egyéb sebészeti varrógépek. A laparoszkópos operációk technikai feltételei az 1980-as években teremtődtek meg. A testüregbe bejuttatott vizsgálóműszerek, az endoszkópok képtovábbító száloptikai kötegeinek gyártási eljárását hazánkban a *Magyar Optikai Művek* szakemberei dolgozták ki.

A radioaktív nyomjelzési technika terén a budapesti Tudományegyetem volt fizika-professzora, *Hevesy György* és tudóstársa, *Friedrich Paneth* dolgozta ki 1913-ban Bécsben azt a *radioaktív izotópos eljárást*, amelyet később kémiai Nobel-díjjal ismertek el.

A HAFNIUM FELFEDEZŐJE, HEVESY GYÖRGY



A Koppenhágába települt *Hevesy György* (1885–1966) 1923-ban – a holland *Dirk Costerrel* közösen – fölfedezte a 72-es számú kémiai elemet, amelyet a város latin neve után *hafniumnak* neveztek el. Hevesy az orvosi, élettani vizsgálatok terén kidolgozta a radioaktív nyomjelzést, amely az izotópok diagnosztikai alkalmazása terén elfogadott módszer lett. A vizsgálandó anyaghoz hozzáadott sugárzó izotópok mozgását követni lehet akár az élő szervezetben is. Hevesy György munkásságát 1944-ben kémiai Nobel-díjjal jutalmazták. (E. J.)

A Pécsi
Tudományegyetem
Tudásközpontjának
pirogránit
díszburkolata

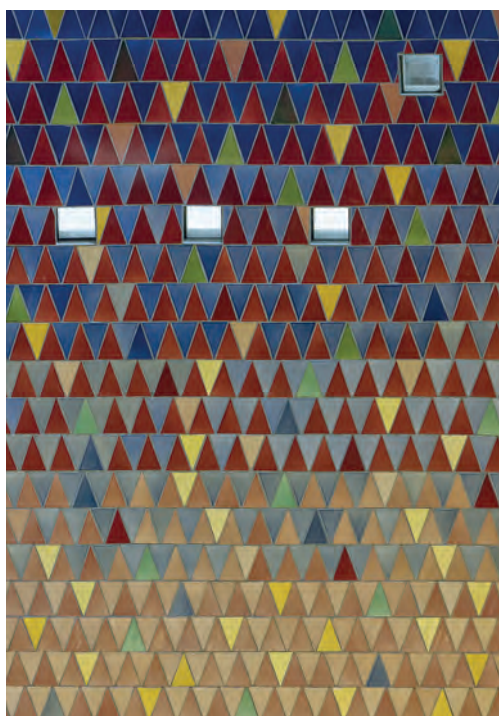

Az ipari tevékenység és a tudományos kutatás összehangolásának korai példája a Műegyetem professzorának, *Wartha Vincének* és *Zsolnay Vilmosnak* az együttműködése, amelynek eredményeként született meg 1877 végén a *pirogránit* és az úgynevezett *eozinmáz*. A szecessziós stílusú iparművészeti alkotások, különösen a Zsolnay-féle fémes fényű eozinmázás zöld, arany, lila vagy más színben játszó kerámiák a világkiállítások szenzációi lettek. A pécsi *Zsolnay-gyár* épületkerámiái – a pirogránit- (fagyálló kerámia) technika – egyedülálló díszítő megoldásokat tettek lehetővé.

A kísérleti fizikusok közül kiemelkedett *Jedlik Ányos*, a pesti egyetem tanára, aki a világon elsőként írta le a dinamóelektromosság elvét, és 1859–1861-ben – *Siemens* és *Wheatstone* előtt – kísérleti szemléltetőeszközzül szolgáló (de nem szabadalmaztatott) egyenáramú dinamót, „egysarki villámindítót” szerkesztett. Jedlik évtizedeken át foglalkozott az elektromágneses kölcsönhatás alapján működő forgókészülékkel: ennek eredményeként elektromotorral működő villamoskocsi-modellt épített.

Eötvös Loránd számos – később róla elnevezett – fizikai jelenséget írt le; megalkotta a felületi feszültség törvényét leíró, ma is nevét viselő képletet. A köznapiban száma legismertebb alkotása a nehézségi erő térbeli változásának mérésére szolgáló műszer, a *torziós inga*. Az inga kimutatja a földfelszín alatti kőzetek sűrűségének a változását, így abból következtetni lehet az olaj- és érctelepek elhelyezkedésére. Ezt a lehetőséget aknáztta ki *Böckh Hugó* geológus professzor, aki az *Eötvös-ingát* geológiai-bányászati kutatásokra – többek között a nyitra vármegyei Egbell közelében kőolaj-kutatásra – alkalmazta 1915-ben. A világon elsőként Magyarországon használtak geofizikai gravitációs vizsgálati módszert a szénhidrogéntelegek felkutatására. A torziós ingát *Süss Nándor* műszerész-konstruktőr cége gyártotta.

„EGYSZERŰ, MINT HAMLET FUVOLÁJA” - AZ EÖTVÖS-INGA

Eötvös Loránd (1848–1919) tisztségeit felsorolni is hosszú: a *Magyar Tudományos Akadémia* elnöke, vallás- és közoktatási miniszter, akadémikus, egyetemi professzor, a *Mathematikai és Fizikai Társulat* alapító elnöke volt, akinek a nevét – többek között – az általa felismert fizikai törvényszerűség (*Eötvös-féle törvény*) és a föld belsejében elhelyezkedő ásványi anyagok felkutatására kifejlesztett *Eötvös-inga* őrzi.

A világhírűvé vált torziós ingát *Eötvös* a gravitációs tér térbeli változásainak mérésére fejlesztette ki. A mérések során kétféle torziós ingát használt. Az elsőben a torziós szálon függő vízszintes rúd mindkét végére platinasúlyt erősített, így a rúd végein elhelyezkedő tömegek egyenlő magasságban helyezkedtek el (ez a görbületi variométer). A másodikban a vízszintes rúd egyik végére ugyancsak platinasúly került, a másik végén pedig egy vékony szálla erősített platinahenger lógott alá, így a rúd végein lévő tömegek különböző magasságban voltak. Ez utóbbi a *horizontális variométer*, a tulajdonképpeni *Eötvös-inga*, amelyből az első példány 1891-ben készült el.

Eötvös így írt a műszerről:

„Egyszerű egyenes vessző az az eszköz, melyet én használtam, végein különösen megterhelve és fémtokba zárva, hogy ne zavarja se a levegő háborgása, se a hideg és meleg váltakozása. E vesszőre minden tömeg a közelben és a távolban kifejti irányító hatását, de a drót, melyre fel van függesztve, e hatásnak ellenáll és ellenállva megcsavarodik, e csavarodásával a reá ható erőknek biztos mértéket adván. [...] Egyszerű, mint Hamlet fuvolája, csak játszani kell tudni rajta, és miként abból a zenész gyönyörködtető változásokat tud kicsalni, úgy ebből a fizikus, a maga nem kisebb gyönyörűségére, kiolvashatja a nehézségnek legfinomabb változásait. Ily módon a földkéreg oly mélységeibe pillanthatunk be, ahová szemünk nem hatolhat és fúróink el nem érnek.”

Eötvös Loránd halálhírét *Albert Einstein* e szavakkal jelentette be a *Marie Curie*-vel elnökölt *International Committee on Intellectual Cooperation* ülésén: „A fizika egyik fejedelme halt meg!” (T. Zs.)

Eötvös Loránd





Edwards' tent at camp near Mt. Baker

As in fact the tent was used in the field, it was used by Edward Edwards for measuring gravitation in the field. He carried out his first serious geodetic experiments in the university court and in his own garden in Puchersheim. He tested it under real circumstances on the Mt. Baker only in 1881. He calculated the mass of the almost regular truncated cone-shaped mountain and compared it with the results he measured with the gravimeter. In order to remove the undisturbed circumstances he carried out measuring through several winters on the ice on the Mt. Baker. Already at this time, Edwards was consistently going to make use of his measuring in the area of exploring buried geologic masses.

The double, large instrument on display was among others used by Leonard Edwards for measuring gravitation in the field. He carried out his first serious geodetic experiments in the university court and in his own garden in Puchersheim. He tested it under real circumstances on the Mt. Baker only in 1881. He calculated the mass of the almost regular truncated cone-shaped mountain and compared it with the results he measured with the gravimeter. In order to remove the undisturbed circumstances he carried out measuring through several winters on the ice on the Mt. Baker. Already at this time, Edwards was consistently going to make use of his measuring in the area of exploring buried geologic masses.

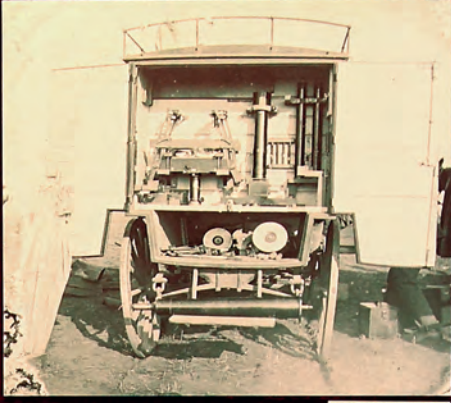

The double, large instrument on display was among others used by Leonard Edwards for measuring gravitation in the field.

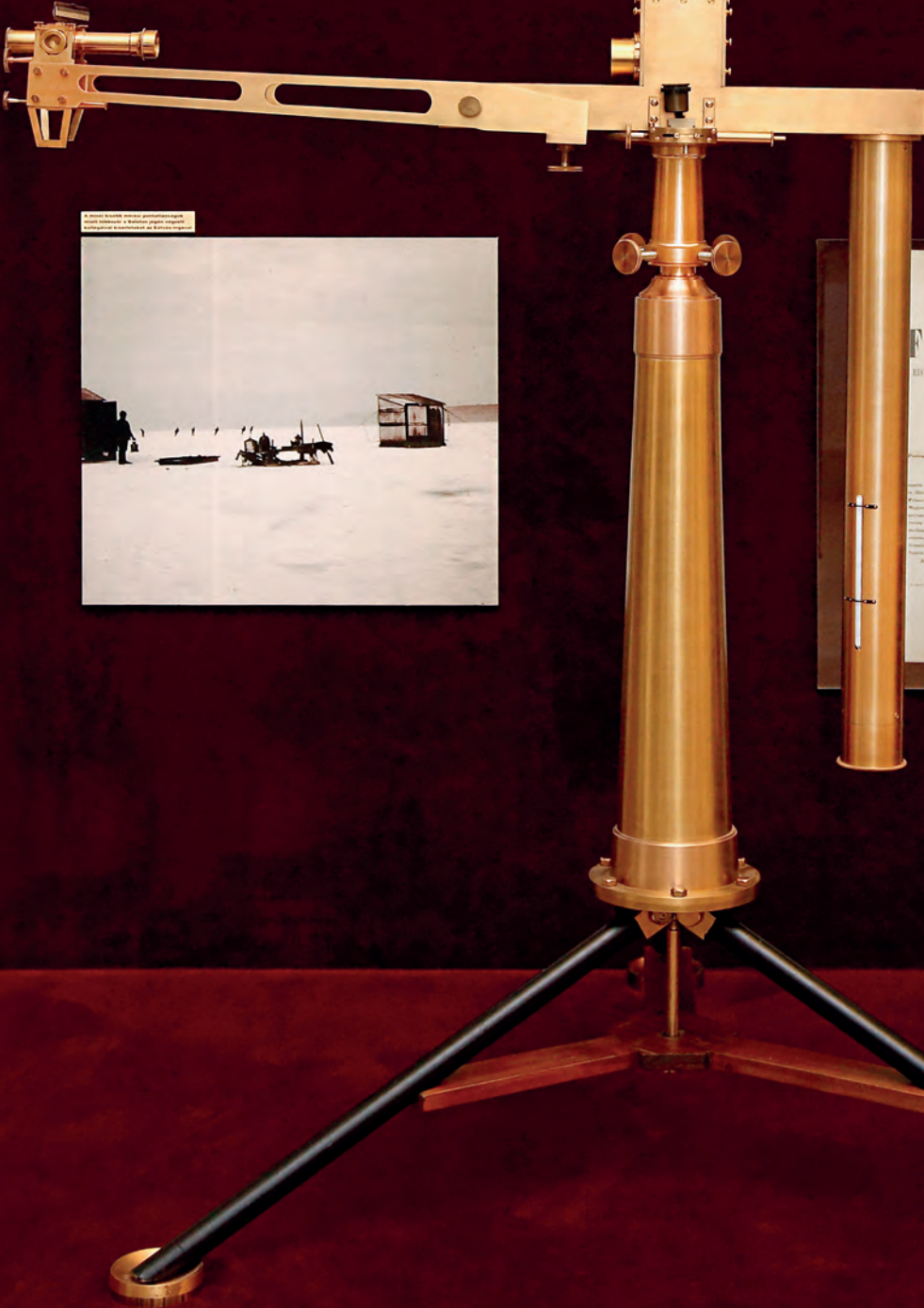

A small instrument on display in the museum, which was used by Edwards for measuring gravitation in the field.



The double, large instrument on display was among others used by Leonard Edwards for measuring gravitation in the field.

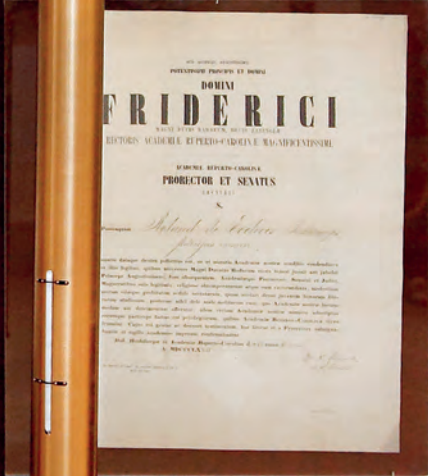

A továbbfejlesztett inga a világ számos országában segítette a kőolaj- és földgázkutatást, például a texasi, a venezuelai és a közel-keleti feltárásokon. A két világháború között *Pekár Dezső* kidolgozta az inga nehéz terepen is használható változatát. *Rybár István* jelentősen továbbfejlesztette az ingát: a platina-irídium torziós szálat volfrám-ötvétellel helyettesítette, illetve automatizálta és fotografikus rögzítéssel kapcsolta össze. Az *Eötvös-Rybár-ingát* főként a kőolajkutatásoknál alkalmazták sikeresen.

Varga József vegyészmérnök 1953-ban szabadalmi oltalmat kapott találmánya, az úgynevezett hidrokraakolás segítségével a nagy viszkozitású kőolajból is gazdaságosan lehet benzint és gázolajat előállítani.

Az előző oldalon:
Az *Eötvös-inga a Magyar Nemzeti Múzeum Tudós magyarok című kiállításán*
Süss Nándor

A PÁRIZSI VILÁGKIÁLLÍTÁSON DÍJAZOTT TORZIÓS INGA

Süss Nándor (1848–1921) tanműhelye – később saját vállalata – a *Süss Nándor-féle Precíziós Mechanikai Intézet* az *Eötvös-féle* torziós inga gyártása révén, majd saját geodéziai műszeres-ládáját kifejlesztve lett a magyar műszergyártás egyik fellegrárává. A *Süss-féle* műhelyben készült torziós inga díjat nyert az 1900-as párizsi világkiállításon.

Süss halála után fejlődött ki a korábbi magánvállalatból a *Magyar Optikai Művek* (MOM). Magyarországon itt vezették be először az optikai üvegsziszolást, később a műanyag szemüveglencse gyártását. Sorozatban gyártottak rádiókészülékeket, katonai eszközöket, képtovábbító száloptikai kötegeket. A MOM 1960–1985 között a világ egyik meghatározó giroteodolit-kutató, -fejlesztő és -gyártó cége volt. A mikronpontosságú technológia bevezetése, a legkisebb portartalmat biztosító úgynevezett tiszta szoba megvalósítása révén számítástechnikai termékeket (például merevlemez tárolókat) gyártottak. A nagy múltú gyárat az 1990-es években fölszámolták, a budapesti Csörsz utcai épületegyüttest lebontották. (E. J.)



Jármű- és haditechnika

A világ járműiparában számos magyar mérnök, feltaláló alkotott maradandót. *Bánki Donát* gépészmérnök és *Csonka János* gépésztanús korszakalkotó találmánya volt az áramló levegővel porlasztott tüzelőanyag-szivattyú, amelyet 1893-ban szabadalmaztattak. A világ első porlasztója (amely karburátor néven is ismert) jelentősen javította a benzinmotorok hatásfokát. A *Bánki-féle karburátorral* felszerelt nagy sűrítésű benzinüzemű motorok elvették az autógyártásban és a repülőgépmotorokban is hosszú ideig alkalmazták.

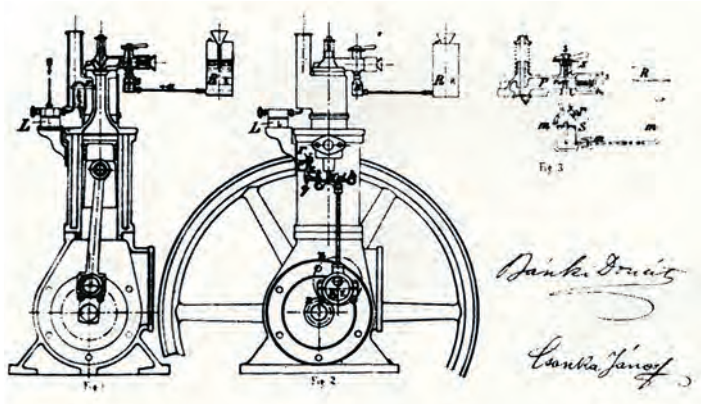

Bánki Donát és Csonka János találmányának rajza a feltalálók aláírásával

Az Egyesült Államokba kivándorolt *Galamb József* részt vett a nevezetes *Ford T-modellnek*, majd a nem kevésbé híres *Fordson traktornak* a tervezésében és gyártásában. *Fejes Jenő* 1921–1922-ben kidolgozott eredeti ötletének – a kevesebb nyersanyagot igénylő és olcsóbb technológiát jelentő találmányának –, a lemezmotornak és a lemezautónak ipari szintű gyártására napjainkban értek meg a műszaki feltételek.

A FORD T-MODELL

Galamb József (1881–1955) 1905-től *Henry Ford* vállalatánál dolgozott főmérnökként. *Farkas Jenő* és *Childe Harold Wills* konstruktőrökkel együtt részt vett a világ első, nagy sorozatban gyártott személygépkocsijának, a *Ford T-modellnek* a tervezésében. Galamb az elnyúlhatetlen népautó – amely a Bádóg Böske (Tin Lizzy) becenévre hallgatott – bolygóműves sebességváltójának és gyújtóberendezésének fejlesztésében tűnt ki. A Ford T-modellt csaknem 20 évig, 1908 és 1927 között gyártotta a *Ford Motor Company*. (E. J.)

*Galamb József
és a Ford
T-modell*



Magyarországon igazán a tehergépjármű- és az autóbuszgyártás területén születtek jelentős eredmények. Győrben már 1904-ben négykerék-hajtású vontatót készítettek, és itt született meg a világszínvonalú *Rába Botond* katonai terepjáró 1938-ban. A sorozatban gyártott járművet a győri *Magyar Waggon- és Gépgyár* fejlesztette ki. 1945 után politikai okokból mondtak le a korszerű műszaki megoldásokban bővelkedő konstrukció tökéletesítéséről. A katonai terepjárót, amelyből 1938 és 1944 között 2800 darabot gyártottak, *Winkler Dezső* tervezte. A másfél tonna teherbírású jármű csapatszállító gépkocsinak és tüzérségi vontatónak is bevált. A legendás típusból megmaradt egyetlen példány felújítva a Rába-gyár múzeumban látható.



A Rába Botond terepjáró gépkocsi a II. világháború idején

Az első *Rába* nyerges vontatót és platós kamiont 1969-ben mutatták be. A magyar mérnökök által kidolgozott úgynevezett kombinált feltöltési eljárást – a turbófeltöltés továbbfejlesztését – a világ vezető teherautó-gyártó cégei is átvették. A nagy tömegben gyártott *Ikarus* autóbuszok a világ több kontinensén bizonyították versenyképességüket. A II. világháború után a *Csepel Autógyár* tehergépkocsijai és az *Ikarus Karosszéria- és Járműgyár* autóbuszai voltak a keresettek. Az 1990-es évektől kezdve több külföldi autógyár – a *Suzuki*, az *Opel*, az *Audi* és a *Mercedes* – hozott létre Magyarországon összeszerelő üzemet. Autóipari kutatással-fejlesztéssel foglalkozó cégek több kutatóintézetet létesítettek hazánkban. A fejlesztési eredmények közül kiemelkedik a nehézsúlyú járművekre kidolgozott menetstabilitást növelő rendszer.

A CSEPEL AUTÓGYÁR TEHERAUTÓI

A II. világháború után alapították a *Csepel Autógyárat*, amely 1992-ig működött. Híres gyártmányai közül többcélú katonai járműnek tervezték a négyhengeres benzinmotorral felszerelt *Csepel-130* típusú rajgépkocsit. Az összkerek-hajtású terepjáró nagy motorteljesítményének, ötfokozatú sebességváltójának, osztóművének és főáttételeinek köszönhetően rendkívül jó menettulajdonságokkal rendelkezett. Az 1950–1958 között gyártott *Csepel-350* típusú teherautó polgári és katonai felhasználásra épült. Ugyancsak kettős célra épült a *Csepel D-566* típusjelű tehergépkocsi, amelynek nagy sorozatban gyártott főegységeit úgy alakították ki, hogy terepjármű-futóműhöz is illeszthetők legyenek. (E. J.)



A Csepel Autógyár szerelőcsarnoka az 1970-es években

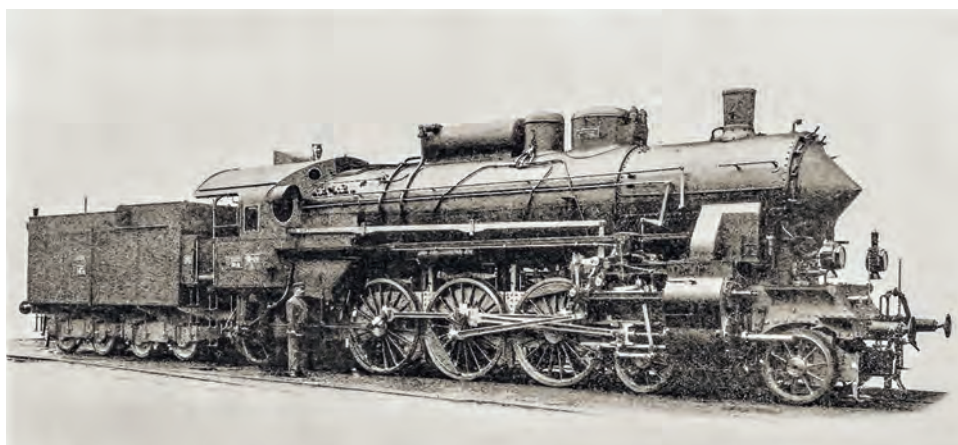

A MÁV Pacific
301-es mozdonya

A vasúti közlekedéstechnika fejlesztésébe Magyarország ugyan későn kapcsolódott be, mégis számos nemzetközi sikert ért el. *Ganz Ábrahám* 1853-ban, majd 1857-ben nyert osztrák szabadalmat a találmányára, a kéregöntésű vasúti kerékre. A nagy kopásállóságot úgy érték el, hogy az öntőformába helyezett hűtővasat antimont tartalmazó mázzal vonták be. Később a váltók nagy terhelésnek kitett ívcúcsainál is ezt az eljárást követték. A Ganz-féle vasúti berendezések Európa-szerte keresett, világhiállításokon díjazott termékek voltak. Az első hazai gyártású mozdony 1873-ban, az ezredik 1900-ban futott ki a budapesti *MÁV Gépgyárból*. A legsikerültebb típusok közé tartozott az amerikai mintára közkeletűen *Pacificnek* hívott 301-es gőzmozdony. A *Láner Kornél* tervezte 424-es sorozatú gőzmozdony 1924-ben indult próbaútra. Az ikertúlhevített rendszerű kazánnal rendelkező szerkocsis mozdony mindenféle vontatási feladatra alkalmas volt: személykocsikat és tehervagonokat egyaránt mozgatót. 1958-ig több mint félezer „Bivaly”-nak becézett 424-est gyártottak.

Magyarország a vasutak villamosításában is jelentős részt vállalt. A *Ganz-gyár* mérnöke, *Kandó Kálmán* tervei alapján épült meg a világ első nagyfeszültségű váltakozó áramú vasútvonala Észak-Olaszországban. A *Kandó-féle háromfázisú energiaellátó rendszert* később „olasz rendszer” néven emlegették. A Kandó által kidolgozott úgynevezett fázisváltós rendszer lényege az volt, hogy a mozdonyon elhelyezett fázisváltó a felsővezetékéről kapott egyfázisú feszültséget többfázisúvá alakította a Kandó-féle indukciós hajtómotor számára. Kandó 1931-ben bekövetkezett halála után

A Valtellina
vasút
Kandó Kálmán
tervezte
mozdonya

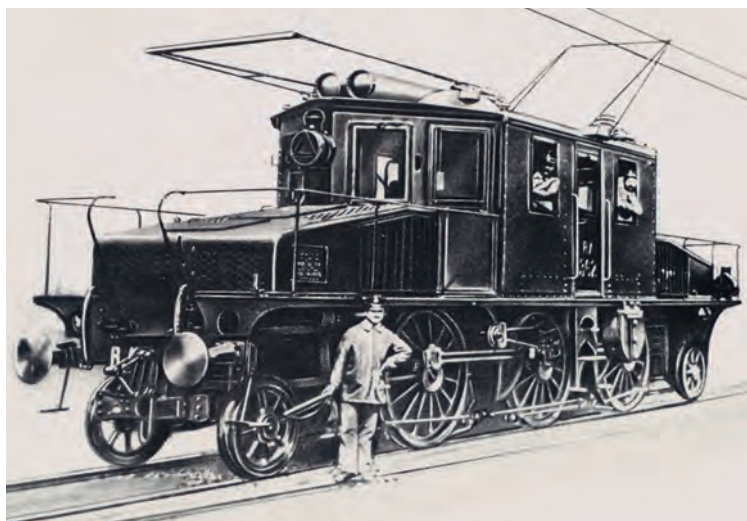

a fázisváltót a Ganz-gyár gépészmérnöke, *Bláthy Ottó Titusz* fejlesztette tovább. A Ganz-gyárban előállított fázisváltós *Kandó-mozdony* 1932-ben indult útnak. A Budapest és Hegyeshalom között kiépített 50 periódusú, egyfázisú villamos vontatási rendszer jóval megelőzte a világot. Mindez azért is fontos volt, mert később az újfajta egyenirányítós, félvezető technikát alkalmazó mozdonyok munkába állásához sem kellett a hálózatot átalakítani.

Jendrassik György 1927-ben olyan kis teljesítményű, kiváló hatásokkal működő dízel-motort szerkesztett, amely ebben a kategóriában a benzinmotornak is méltó versenytársa volt. A *Ganz-Jendrassik-féle dízelmotor* felhasználható volt stabil motorként, illetve vasúti járművek és hajók motorjaként is; sokoldalúsága, korszerűsége miatt az egész világon elterjedt.

A MÁV 1934-ben állította üzembe *Árpád* nevű sínautóbuszait. Ezek a korszerű járművek áramvonalas kiépítésüknek és hathengeres Ganz-Jendrassik-motorjuknak köszönhetően 110 kilométer/óra maximális sebességre voltak képesek. A II. világháború után a nem villamosított vonalakon dízelmozdonyok – közöttük a *Ganz-MÁVAG* gyártmányai – váltották fel a gőzösöket. A Ganz-MÁVAG szilícium-egyenirányítós, majd később a feszültséget s ezáltal a sebességet mozgó alkatrész nélkül szabályozni képes tirisztoros villamos mozdonyokat is gyártott.



Ganz gyártmányú, Árpád sorozatú sínautóbusz 1937-ben

A fiumei tengeri kikötő elvesztése miatt a Horthy-korszakban sürgető lett a Dunán keresztül a világpiacon történő kijutás műszaki feltételeinek a megteremtése. A magyar hajógyártás kimagasló sikere volt a kis merülésű folyami-tengeri hajók kifejlesztése. A *Ganz-Danubius-hajógyár* új Duna-tengerjáró hajótipusának első tagját, a *Budapest* hajót 1934-ben bocsátották vízre. A *Scharbert Gyula* tervezte, Ganz-Jendrassik-dízel-motorttal felszerelt, 500 tonna hordképességű hajó első útja a Közel-Keletre vezetett. A Ganz-Danubius-hajógyárban később 1200 tonna teherbírású, a rakodást könnyítő darukkal felszerelt, Duna-tengeri áruszállító hajók épültek. Az áruforgalmi viszonylatok megváltozása miatt az 1960-as években a mélytengeri hajózás került előtérbe: Budapesten és külföldön épültek tengeri hajók. A magyar tengerhajózás az 1990-es években válságba került, majd a tengerjáró hajók eladásával véget ért. Az ezredforduló után a magyar hajógyártás megszűnt, a folyamhajózás hajóállománya elöregedett.

A haditechnikai fejlesztések nemcsak az adott ország védelmi képessége, illetve a fejlett haditechnika teremtette exportbevétel szempontjából fontosak, hanem azért is, mert a katonai területen elért kutatási eredmények békés célú felhasználása javíthatja a polgári élet minőségét.

Juhász István a légvédelmi löelemképzőhöz kötődő találmányaival vívott ki nemzetközi tekintélyt. Gyárában, a *Gamma Művekben* ezernél is több, a légvédelmi tüzérségi lövegek célra irányítását szolgáló automatikus berendezést készítettek, illetve értékesítettek Európa-szerte és a Távolság-Keleten. Az 1930-as években világszínvonalú *Gamma-Juhász légvédelmi löelemképző* alkalmazhatóságának később a repülőgépek sebességének és repülési magasságának növekedése szabott határt.



A GAMMA JUHÁSZ LÉGVÉDELMI LŐELEMKÉPZŐ

Az automatikus légvédelmi lőelemképző rendszer villamos jelekké alakította a cél távolságának, pályairányításának és sebességének adatait, amelyeket kábelén keresztül a légvédelmi lövegekhez vezettek. A *Juhász István* (1894–1981) által megalkotott lőelemképzőket a célpont több kilométeres magasságáig, távolságáig alkalmazhatták. A rendszert lőelemképző és lőelem-közvetítő berendezés, kábel- és műszerkocsi, illetve áramfejlesztő alkotta. Az 1950-es években újfajta, teljesen elektronikus légvédelmi tüzérségi lőelemképzőt fejlesztettek ki a *Mechanikai Laboratórium Híradástechnikai Kísérleti Vállalatnál*, és ezt gyártották a *Gamma-gyárban*: az *E-2 lőelemképzőt* több országba exportálták. (E. J.)

A Gamma-Juhász légvédelmi lőelemképző

A *Weiss Manfréd Művek* a Nagy-Britanniában élő *Straussler Miklós* gépészmérnök által tervezett, Csepelen továbbfejlesztett összkerékajtású és -kormányzású páncélgépkocsi-alvázatokat gyártott és szállított a szigetországba 1933 és 1938 között. A katonaiterepjáró-alvázat a *Haditechnikai Intézet* és a *Korbuly János* irányította csepeli szakembergárda saját fejlesztésű fölpítménnyel látta el. Így született meg 1938-ban a *Csaba páncélgépkocsi*. A felderítő és rádiós parancsnoki változatban gyártott jármű jó lövésbiztonságát a ferde síkú páncéllemezeinek köszönhette.

Az angol, amerikai, japán, szovjet és német radarkísérletekkel egy időben – és azoktól függetlenül – Magyarországon is zajlottak haditechnikai kutatások. A *Haditechnikai Intézetben* szigorúan titkos elektronikai szakosztályt állítottak föl. Katonai részről *Jáky József* ezredes vezette azt a programot, amelybe bevonták a *Műegyetem* és az *Egyesült Izzó* kutatóit, valamint kivitelezőként a *Standard Villamosági Gyárat*. Az *Egyesült Izzó* kutatófizikusa, *Bay Zoltán* által irányított mikrohullámú technikai kutatás célja a rádiós telekommunikáció fejlesztése és a katonai felhasználású radarberendezésekhez szükséges adó- és vevőcsövek, kapcsolási rajzok kidolgozása volt. A kutatócsoport eredményes fejlesztőmunkáját a telepíthető *Sas távolfelderítő*, illetve a *Bagoly éjszakai vadászirányító*, a *Borbála légvédelmi tüzérségi* és a *Turul repülőgép-fedélzeti lokátor* megalkotása bizonyítja.

A *Magyar Optikai Művekben* az eredetileg katonai célokra kifejlesztett girotájoló műszer család egyes tagjait az USA-ban is fölhasználták a katonai létesítmények tájolásának ellenőrzésére, továbbá igénybevetélükkel tüzték ki a Sziklás-hegységben az USA–Kanada vasúti alagút, valamint Svájcban és Franciaországban a *CERN részecskegyorsító* több tíz kilométeres nyomvonalait.

2015-ben mutatta be a *Gamma Műszaki Zrt.* és a *Magyar Védelmiipari Szövetség* az általuk fejlesztett többfunkciós – katonai, katasztrófavédelmi, határőrizeti, terrorelhárítási és rendőri tevékenységekre is alkalmas – járműveket. A könnyűpáncélvédetségű és kiváló terepjáró képességű harcjárművek ballisztikai védelemmel is elláthatóak.

Villamosenergia-termelés, elektrotechnika

Világviszonylatban is az elsők között épült ki a magyarországi villamosipar, amely az elektromosság ipari alkalmazása terén nemzetközi hírnévre tett szert. Az energiazászkodás szempontjából előrelépést jelentett, hogy az erőművek generátorait forgató dugattyús gőzgépeket a hatékonyabb turbinák váltották föl. A budapesti *Láng Gépgyár* gőzturbinái nemzetközi hírnévre tettek szert. A *Ganz-gyár* csúcsteljesítményű turbógenerátorait *Bláthy Ottó Titusz* fejlesztette ki, *Seidner Mihály* találmánya pedig megoldotta a generátor forgórészének vízűtését.

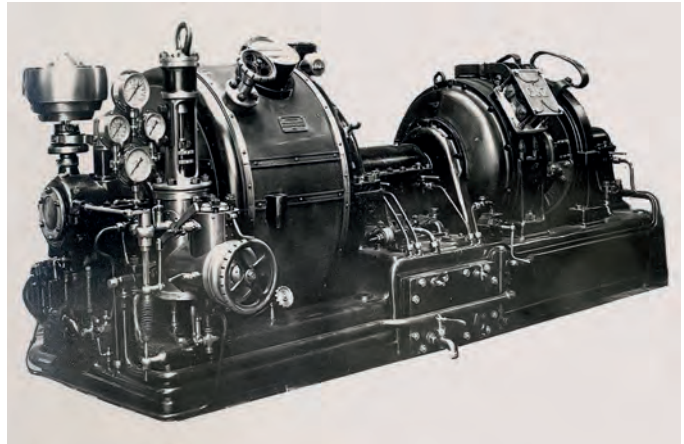

Az *Ajkai Timföldgyár* hőerőművének tervezője, *Heller László* új eljárást dolgozott ki a vízszegény környezetben létesített erőművek hűtésére. A világ számos országában alkalmazott hűtőrendszer (Heller-system) apróbordás alumínium hőcserélőjét *Forgó László* szerkesztette. Az úgynevezett *Heller-Forgó-féle léghűtési hűtőrendszerrel* – a gőzturbina fáradt gőzét lecsapva és újraháshozva – igen jelentős mennyiségű víz takarítható meg.

A Láng Gépgyárban 1868-ban készült első gőzturbina

Balra: *A Shengle erőmű Heller-Forgó-rendszerű hűtőtornya 2015-ben épült föl*

A villamos energia nagy távolságú szállítását forradalmasította a *Ganz-gyár* mérnökei, *Zipernowszky Károly*, *Déri Miksa* és *Bláthy Ottó Titusz* által szerkesztett, 1885-ben szabadalmaz-

tatott transzformátor. A váltóáram átalakítására szolgáló találmány párhuzamos kapcsolásával váltakozó áramú energiazosztó rendszert lehetett kialakítani. Ezzel a korszakalkotó találmánnyal terjedhetett el széles körben az elektromos energia. A világ első váltóáramú erőművét a *Ganz-gyár* építette föl Luzernben. A váltóáramú villamos központok segítségével gyúttak ki a villanylámpák számos európai és tengerentúli városban. A Róma melletti Tivoliban a *Ganz-gyár* szakemberei helyezték üzembe 1892-ben Európa legnagyobb hidroeletromos áramfejlesztő telepét. A *Ganz-gyár* minden versenytársánál hamarabb ismerte föl, hogy a jövő a váltakozó áramé. A világon először itt kezdték el gyártani (1889) a váltakozó áramú fogyasztásmérőt, *Bláthy* találmányát. Magyarország villamosenergia-termelése 1913-ban elérte a 215 millió kilowattórát. Az előállított villamos energiát elsősorban az ipar háshozította, villanyvilágítás akkor még mindössze 300 településen volt. Az 1950-es években a nagyszabású iparosítás, a mezőgazdasági üzemek és a falvak villamosítása újabb erőművek építését követelte meg.

A Bláthy, Déri és
Zipernovszky által
szabadalmaztatott
transzformátor

Száz év a fényért.
A Tungstram
karácsonyi
üdvözlőlapja
1996-ból

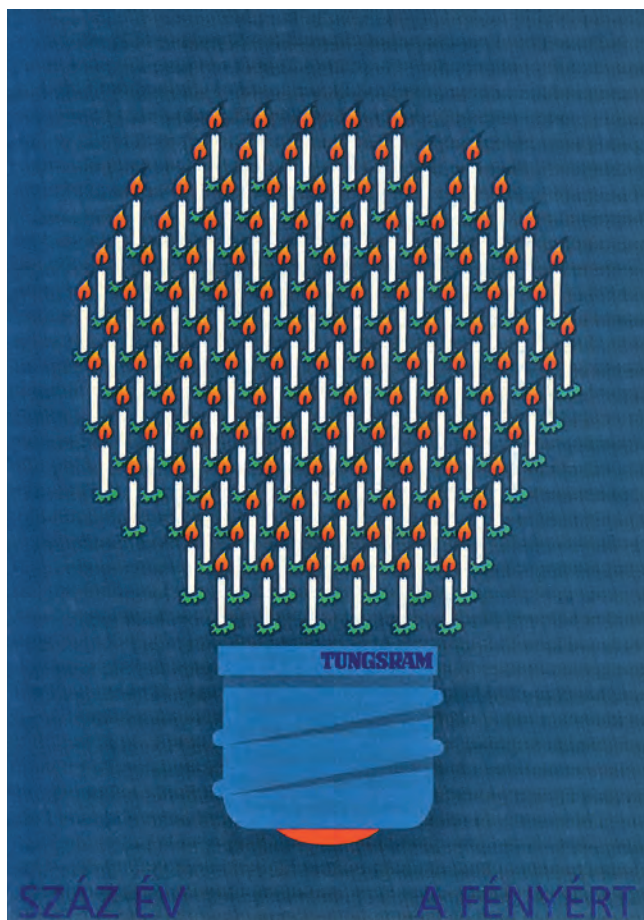

A villamos világítás csak az 1920-as években szorította vissza az addig olcsóbb üzemeltetésű és nagyobb fényt adó gázlámpákat. A siker magyarázata a korszerű izzólámpák föltalálásában rejlett: a szénzálat a volfrámszál váltotta fel. A világ első volfrámszál izzólámpáját – a volfrámot szénzállra kicsapatva, majd a szénzálat elégetve – 1903-ban *Just Sándor* és *Hanaman Ferenc* készítette. Az *Egyesült Izzólámpa és Villamossági Rt.* 1906-ban megvásárolta a szabadalmat, illetve – az USA-ban élő magyar vegyész mérnök, *Pácz Aladár* eljárása nyomán – a *General Electric* laboratóriumában kikísérletezett húzott volfrámszál gyártási jogát. Az *Egyesült Izzóban* a volfrám angol (tungsten) és német (Wolfram) neve után vezették be a „Tungstram” márkanevet. A volfrám-izzó tökéletesítésére *Aschner Lipót* vezérigazgató kutatólaboratóriumot állított föl 1921-ben. A világhírnevet kivívó ipari kutatóhely igazgatója *Pfeifer Ignác*, később *Bay Zoltán* lett.

A volfrámszál kettős spirálban történő kidolgozását megnehezítette a volfrám kedvezőtlen melegsíllárdsága (izzó állapotban megnyúlt) és törékenysége. Ezt az akadályt *Millner Tivadar*,

Tarján György és Tury Pál adalékolással nyert nagykristályos volfrámhuzala hártotta el. A molibdénmagra tekercselt volfrámhuzalból nedves kémiai eljárással oldották ki a magot. Az alaktartó úgynevezett GK-volfrám (Gross Kristallin Wolfram) gyártási technológiája az egész világon elterjedt.

Bródy Imre az izzószál párologásának csökkentését, ezáltal élettartamának és fényhasznosításának növelését a kriptontöltet alkalmazásával érte el. Az izzók gyártásához szükséges kriptongáz ipari méretű előállítás megvalósítása megoldatlan volt: akkoriban a nemesgáz ára az arany árával vetekedett. Bródy Imre előbb Körösy Ferencsel meghatározta a levegő kriptontartalmát, majd az Angliában élő Polányi Mihállyal karöltve kidolgozta a nagyipari kriptongyártás módszerét. Az Ajkán az 1930-as évek végén fölépített gyár volt a világ első folyamatosan működő kriptongázt előállító üzeme. A kriptontöltésű izzólámpa világsikerét kis méretének, fehérebb fényének és gazdaságosabb üzemelésének köszönhetette.

A világhírű találmányok a magyar elektrotechnika fénykorát jelentették. A XX. század második felében az ágazatra a tömegtermelés volt jellemző. Az 1990-es évek rendszer-váltását követően a villamos gépipar nagy múltú vállalatai külföldi cégek tulajdonába kerültek. A Ganz-gyár budai telepén a termelést megszüntették. A jelentős európai piaci részesedéssel bíró Egyesült Izzó jogutód vállalata a General Electric–Tungsram lett.

Informatika, űrtechnika

Edison szerint először Puskás Tivadár vetette föl a telefonközpont ötletét, vagyis a telefonvonalak egy központban való összekapcsolásának a gondolatát. Európában a negyediként Budapesten építettek nyilvános telefonközpontot, amely 1881-ben kezdte meg működését.

THOMAS EDISON PUSKÁS TIVADARRÓL

„Én a magam részéről kezdetben nem láttam egyebet a telefonban, mint valami újabb távirófényt, amelynek révén egyik állomásról a másikra híreket lehet továbbítani. Amerikában a telefon eredetileg csak arra lett volna hivatva, hogy pótolja azokat a távirókészülékeket, amelyek a tőzsdei érdekek miatt bizonyos számra csökkentek. Puskás volt az, aki kifejtette azt a tervet, hogy a telefont a nagy nyilvánosság részére is hozzáférhetővé kell tennünk. Olyan központot tervezett, amelybe tetszés szerinti számú előfizető kapcsolható be, és amelynél a beszélgetéseket a telefonközpont alkalmazottai irányítanák.” (S. D.)



Thomas Alva Edison
1911-ben Budapesten,
az egykori Hungária
Szálló előtt

A távközlés, a híradástechnikai ipar egyik kutatási és fejlesztési központja hazánkban a világon másodikként megszervezett *Posta Kísérleti Állomás* volt. A telefonon keresztüli beszédérthetőség javítása céljából itt végzett *Békésy György* elektroakusztikai vizsgálatokat. Biológiai és anatómiai ismeretekkel fölvértezve alakította ki a telefonkészülék – például a *Nemes Tihamérral* együtt szerkesztett *CB-35-ös készülék* – ideális hallgatóját. Az automata központokhoz csatlakozó *CB-35-ös telefon* 1935-ben született meg. *Békésy György* alakította ki a bakelitházba és -hallgatóba ágyazott asztali telefon mikrofonjának rezonanciaterét és érzékenységét. A kézibeszélő fölemelése után a hívást, automata központ esetén, a készülékbe épített számtárca segítségével lehetett megtenni. A nevezetes készülékben alkalmazott megoldások kijelölték a későbbi telefonkészülékek fejlesztési irányát is.

ORVOSI DIAGNOSZTIKA



Békésy György (1899–1972) a *Posta Kísérleti Állomás* mérnökeként 1924-ben készítette el a hallóképesség vizsgálatára alkalmas audiométert, amelynek korszerű változatait ma is világszerte használják. A hallásromlás vizsgálatának korszerű műszere, az audiométer elektromosan gerjesztett akusztikus ingerek segítségével állapította meg a hallásküszöb értékét. *Békésy* a hallással összefüggő vizsgálatait az USA-ban fejezte be. „A belső fül, a csiga ingerlésének fizikai mechanizmusával kapcsolatos fölfedezéseierért” 1961-ben kapott fiziológiai és orvostudományi Nobel-díjat. (E. J.)

Dulovits Jenő
Duflex gépe és fotós
bélyegzője

A valóság adott pillanatát ugyan az alkotó látászögéből örökítik meg a fényképek, a mozgóképek, mégis minden korábbinál realiztikusabb és információgazdagabb vizuális adatrögzítés érhető el általuk. Magyar szakemberek több, a fototechnikát és a fényképezőgép-ipart forradalmasító találmányt alkottak.



A tökéletes fényképfelvétel készítésének egyik fontos eleme a helyes megvilágítás. A megvilágítási idő önműködő beállítását *Riszdorfer Ödön* oldotta meg. Az általa kidolgozott önműködő fényelemes eljárás alkalmazkodott a fényviszonyok változásához, és kizárta a téves megvilágítást. Neves cégek, például az amerikai *Eastman Kodak* és az osztrák *EUMIG* a *Riszdorfer-féle* rendszer szerint gyártották első félautomata fényképezőgépeiket, illetve filmfelvevő gépeiket.

Dulovits Jenő szerkesztette és 1943-ban szabadalmaztatta a világ első szemmagasságból fényképező (vízszintes betekintésű), tükörreflexes, kisfilmes fényképezőgépét. A *Duflex* néven forgalomba hozott gép egyik újdonságát, a beugrórekeszes objektívet *Tavaszi István* tervezte. A világszínvonalú fényképezőgép gyártását Magyarországon 1950-ben leállították. A gép műszaki megoldásait számos külföldi gyártó átvette.

A FÉNYMÁSOLÁS FELTALÁLÓJA, SELÉNYI PÁL

A fényképezőgépek megvilágításmérőjében alkalmazott fényelemekkel az *Egyesült Izzó* kutatólaboratóriumának munkatársa, *Selényi Pál* (1884–1954) foglalkozott, aki kép-
rögzítési kísérletei során jutott el a fénymásolás problémájának megoldásához. Selényi
– a fénytan jeles kutatója, a szelenografálási eljárás feltalálója – a gyakorlatban is bizo-
nyította, hogy fényérzékeny anyagon láthatatlan töltéskép hozható létre, amely bepor-
zással (festékkel) megjeleníthető. Ezzel lényegében megteremtette a xerográfiát, de az
Egyesült Izzó nem ismerte föl a találmány jelentőségét. Végül az USA-ban építették meg
a világszerte elterjedt fénymásoló berendezést, a xeroxgépet. *Selényi Pál* nevéhez 1940
és 1948 között hét megadott szabadalom fűződik. (E. J.)

A közvetlen pozitív fényképezés a budapesti Műegyetemen tanult, munkásságát egy
belgiumi fotóanyaggyárban kibontakoztató *Rott Andor* találmánya. A lefényképezett
dologról az újfajta fotópapíron a diffúziós másolási eljárás következtében közvetlenül
pozitív kép születik. Erre a módszerre épül az amerikai *E. H. Land* által szabadalmaz-
tatott úgynevezett *polaroid eljárás*, amellyel kész papírkép készíthető. *Gáspár Béla*
vegyész Németországban, majd az USA-ban lett a színes fényképezés megújítója.
A róla elnevezett *Gasparcolor* eljárással nem fakuló többretegű film készíthető.

Az úgynevezett *holografikus módszer*, azaz a leképezési hiba nélküli teljes térbeli kép
feltalálása *Gábor Dénes* nevéhez fűződik. A holográfia alapelvét már 1947-ben kidol-
gozta, de a visszavert hullámok összes információját leképező, bármikor rekonstru-
álható teljes és térbeli kép, vagyis a hologram csak az 1960-as években, a lézerek
mint fényforrásnak a felhasználásával lett megvalósítható.

A HOLOGRAM FELTALÁLÓJA, GÁBOR DÉNES

Tízéves korában jelentette be első találmányát: az *Aeroplán kör-
hintát*, amelyre meg is kapta a szabadalmi oltalmat. *Gábor Dénes*
(1900–1979) egy ideig az *Egyesült Izzó* kutatólaboratóriumában
kísérletezett, majd Angliába kivándorolva a *British Thomson
Houston* cégnél helyezkedett el. Az elektronmikroszkóp leképezési
hibáinak javításán dolgozva jutott el a holografikus eljárásig. Angol
állampolgárként 60-nál több szabadalom fűződik a nevéhez. A len-
cse nélküli háromdimenziós fényképezés, vagyis a holográfia fel-
találásáért *Gábor Dénest* 1971-ben fizikai Nobel-díjjal jutalmazták.



Hazánkban a legrangosabb műszaki innovációs alkotói díjat róla nevezték el. (E. J.)

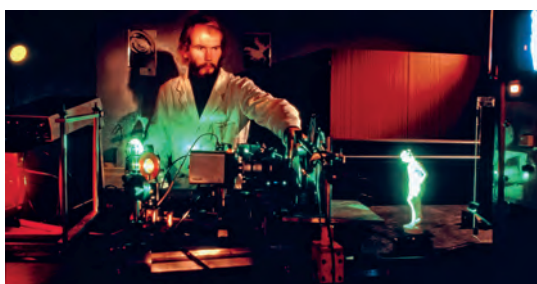

*Hologram
létrehozása*

*A Gömböc
hologramja*



ORION

Az információáramlás gyorsaságát segítette elő egy újabb Puskás-találmány: 1893-ban helyezték üzembe Budapesten a hírekkel, zenei műsorokkal jelentkező „telefonújságot”. A *telefonhírmondó* inkább csak kuriózumnak számított, viszont a rádió az ismeretközlés új, az emberekhez minden korábbinál – a nyomtatott könyvnél, a napilapoknál – gyorsabban és könnyebben eljutó eszköze volt. Az első rádióstúdiót 1925 decemberében nyitották meg a Telefonhírmondó budapesti épületében. A rádióhallgatás elterjedése új iparágat teremtett: az Egyesült Izzóban hatalmas tömegben gyártottak és a világ félszáz országába szállítottak rádió-, azaz elektroncsöveket. A *Winter Ernő* vezetésével megvalósított fejlesztések eredményeként a Tungstram-termékek jobb teljesítményűek voltak a versenytársaiknál. A *Wolfram Lámpagyár* (Orion) kivételesen nagy választékban állított elő és exportált rádiókészülékeket. *Orion* márkanevű rádióik aratták a legnagyobb sikert.

A II. világháború után a vállalatok államosítása, a külföldi tőkeérdekeltségű híradástechnikai vállalatok vezetői ellen indított koncepciók perек lefékeztek a fejlődést. Az alapvetően katonai és belügyi híradástechnikai eszközöket gyártó budapesti *Mechanikai Laboratórium*ban a polgári rádiózás céljaira is alkalmas diktafont, szórakoztató- és stúdiómagnetofont fejlesztettek ki. Az 1956-ban az USA-ba emigrált *Csicsátka Antal* dolgozta ki a segédvívós kétcsatornás sztereó rádió elvét. Ezzel a módszerrel a monó vételre alkalmas rádiókészülékek információvesztés nélkül foghatták a sztereó adás jeleit. A sztereó műsorszórás részben még ma is a *General Electric* munkatársává lett magyar mérnök találmányaira alapozódik. Az első hazai sorozatban gyártott URH-rádiót *Horváth Lajos* főkonstruktor irányításával katonai célokra fejlesztették ki. Az *R-10-es adó-vevő berendezés* világszínvonalú megoldása a spirális tekerccsel, indukciós módon történő hangolás volt.



**A M.KIR. OPERA,
A NÉPSZINHÁZ-VIGOPERA**
felváltva hallható
A TELEFON-HÍRMONDÓ
összes állomásain.
Megrendelhető Rákóczi út 22.sz.a.
A BEVEZETÉS DIJTALAN = ELŐFIZETÉS EGY ÉVRE 36 KOR.

A *Telefonhírmondó*
reklámja 1893-ból

Az előző oldalon:
Orion 7037 rádió
1932-ből

A „TÁVOLBALÁTÓ” ATYJA, MIHÁLY DÉNES

Műegyetemi hallgató korában már két szabadalmat jelentett be a távolbalátás területén.

Mihály Dénes (1894–1953) 1919-ben dolgozta ki a *Telehort*, a szeléncellával és húros oszcillográffal működő szerkezetet, amely állóképek közvetítésére volt alkalmas, akár több kilométeres távolságra. 1922-ben született meg új találmánya, a *Projectophon*, amellyel nemzetközi szinten is elismerést nyert a hangofilm területén. 1929-ben a világon először az ő szabadalma alapján sikerült mozgó televíziós közvetítést adni a Berlin-Witzleben rádióállomáson. 1933-ban *E. H. Traub* fizikussal együttműködve már egy korszerűbb televíziós készüléket mutatott be, amelyet később még tovább tökéletesített. Nevéhez sok más elektronikai jellegű találmány sikere is fűződik, többek között 1936 őszén az első zárt láncú televíziós közvetítés a Gellért Szállóban, ahol mintegy 30 méteres távolságra közvetítettek televíziós képet. Csak Magyarországon több mint 20 szabadalmát jegyezték be, külföldön ennél lényegesen többet. (T. Zs.)

Mihály Dénes a
Telehor készülékkel
1929-ben
Berlinben



A budapesti *Telefongyár* fejlesztési munkáin dolgozó Mihály Dénes 1919-ben *Telehor* néven olyan „távolbalató” készüléket szerkesztett, amely kábel nélkül közvetített több kilométer távolságra álló képeket. A világ első mozgó televíziós adását – Mihály Dénes szabadalmazott eljárása alapján – 1929-ben egy berlini rádióállomás sugározta. Találmányaiban a kép sorokra és képpontokra bontását, illetve a kép összerakását mechanikus eszközökkel oldotta meg. A televíziós technika fejlődési irányát az elektronikus megoldású képbontás és képvisztaadás jelentette.

A TELEVÍZIÓTÓL AZ ULTRAHANGTECHNIKÁIG: TIHANYI KÁLMÁN

Tihanyi Kálmán (1897–1947) már 16 éves korában „hivatásos feltalálónak” mondhatta magát: ekkor kapta meg első szabadalmát. A televízió problémája már 20 éves korában foglalkoztatta; a fizikai megoldásra négy évvel később jött rá. 1926. március 20-án nyújtotta be a televízióra vonatkozó első szabadalmi bejelentését, majd hozzákezdett a megvalósításhoz. Televíziós fejlesztései mellett haditechnikai kutatásokat is folytatott: a robottechnikával – infravörös sugarakra érzékeny telt televíziós kamerával – irányított pilóta nélküli repülés megoldásával kísérletezett Nagy-Britanniában, majd Olaszországban. Az 1930-as évek második felében főként elektroakusztikai és ultrahang-technológiai berendezésekkel foglalkozott. Tihanyi számos sikeres szabadalmat tudhatott magáénak. (T. Zs.)



Az UNESCO
2001-ben iktatta be
Tihanyi Kálmán
1926-os szabada-
ldalmi iratait
A világ emlékezete
programjába

A MESZ-1.
számítógép

A töltéstárolással működő elektronikus képfölvevő cső, az ikonoszóóp működési elvét Tihanyi Kálmán dolgozta ki a 20-as évek második felében. A töltéstárolás ma is érvényes és fölhasznált alapelv a televíziózásban. Az első gyakorlatban is működő színes televíziót a magyar származású Goldmark Péter Károly alkotta meg. A színes képet sugárzó berendezést az amerikai CBS társaság mutatta be 1940-ben. A Goldmark-féle elektromechanikus készüléket később kiszorították a teljesen elektronikusak. Nevéhez fűződik a mikrobarázdás hanglemez feltalálása is: a *long-play (LP)*, azaz hosszan játszó hanglemezre mintegy negyvenpercnyi zene fért. Goldmark dolgozta ki a – videomagnetofont megelőző – televíziós képrögzítési eljárást.

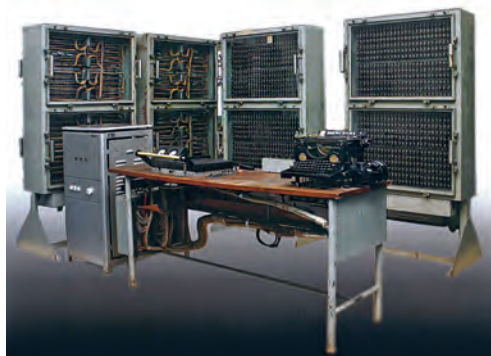

A számítógépek a XX. század végére a mindennapok természetes tartozékai lettek. A nyugati tudományos eredményektől elzárt Magyarországon 1955-ben készült el az első elektromechanikus digitális számítógép, a MESZ-1. jelű berendezés, Kozma László villamosmérnök irányításával. Négy év múlva az MTA Kibernetikai Kutató Csoportja hosszú élettartamú elektroncsöves gépet épített. A szovjet dokumentációra

A MODERN SZÁMÍTÓGÉP „ATYJA”, NEUMANN JÁNOS

A magyar származású matematikus, *Neumann János* (1903–1957) dolgozta ki a modern elektronikus számítógép működési alapelveit. A ma gyártott számítógépek a *Neumann-elv* szerint működnek: a gép programvezérlésű, vagyis a programot – az adatokhoz hasonlóan – a memóriában kell tárolni. A számítások menetét tartalmazó programot, tehát az utasítássorokat kettes számrendszerben kódolva be kell vinni a számítógép tárába, majd a gép irányítását át kell adni a programnak.

Neumann a *Manhattan-terv* keretében részt vett a világ első nagy elektroncsöves számítógépének (ENIAC) a továbbfejlesztésében, majd irányította az 1949-ben működésbe lépett EDVAC számítógép kifejlesztését. (E. J.)



támaszkodó M3-as gép volt az első hazai előállítású *elektronikus digitális számítógép*. Továbbfejlesztett változata másfél ezer műveletet tudott végrehajtani másodpercenként.

A szegedi egyetem tanára, *Kalmár László* volt magyarországi számítógép-kultúra elterjesztésének, a kibernetika oktatásának és a programozómatematikus-képzés megteremtésének egyik szószólója. Kibernetikai Laboratóriumában – *Muszka Dániel* irányításával – született meg a „szegedi katicabogár”. A fényre, nyomásra és hangjelzésre működésbe lépő géppel elektronikus úton modellezték az idegrendszeri folyamatokat. A KFKI munkatársai 1965-ben külföldi minta után már *Tárolt Programú Analizátort* (TPA-1001), vagyis szoftverrel programozott számítógépet építettek. A ferritgyűrűs belső memóriaegységgel ellátott számítógép nem elektroncsöves áramkörökkel, hanem tranzisztorokkal működött. A behozatali korlátozások miatt az erőművek, a nagyobb iparvállalatok és a posta a 80-as évek végéig megrendelője volt a továbbfejlesztett TPA számítógépeknek.

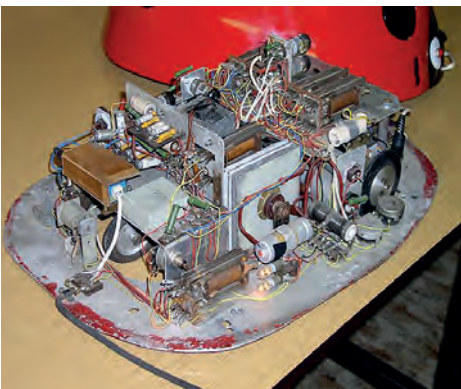

A szegedi katicabogár. A fényre és hangra működő robot a feltételes reflexek működését modellezi

Nemzetközileg is elismert kutató-fejlesztő munkát irányított *Uzsoky Miklós* mérnök az úgynevezett számítógépekkel segített technikák – például elektronikus rendszerek automatikus tervezése és gyártása – terén. Hiába találta fel és szabadalmaztatta 1974-ben *Jánosi Marcell* a világ első hibátlanul működő mikroflopilemezét: hazai előállítására nem került sor, ám külföldön számos gyártó követte a mintát.



Kemény János és
Thomas Kurtz

MAGYAROK A MODERN SZÁMÍTÁSTECHNIKÁBAN

A számítógépek általános elterjedését az 1971-ben megjelent mikroprocesszor (integrált áramkör) és az új programozási nyelvek segítették. Az amerikai *Intel* cégnél találták föl a személyi számítógépeket hódító úttjukra indító mikroprocesszort. A fejlesztésben és gyártásban élenjáró vállalat egyik alapítója és elnöke *Andrew Grove* (1936) volt, aki 1956-ban Gróf András néven hagyta el Magyarországot. A magyar származású *Kemény János* (1926–1992) és *Thomas Kurtz* (1928) dolgozta ki a gyorsan elsajátítható BASIC programozási nyelvet. Kemény Jánosnak *Az ember és a számítógép* című műve magyar nyelven is sikert aratott. A *Word for Windows* szövegszerkesztő és az *Excel* táblázatszerkesztő program megalkotását az USA-ba kivándorolt *Charles Simonyi*, a *Microsoft* cég kutatómatematikus iránította. (E. J.)



Az analogikai celluláris számítógépek

Az analogikai celluláris számítógépek

A mai számítógépek működési elvétől gyökeresen eltér a *Roska Tamás* (1940–2014) által kidolgozott analogikai számítógép. (Az analogikai az analóg és a logikai kifejezések összevonásával keletkezett.) Bármilyen gyorsak a digitális számítógépek, az optikai érzékelők által milliósámmra ontott analóg jelek digitálisra konvertálása idő- és energiaigényes folyamat. Azokon a területeken, ahol az érzékelés fontos, ott sokkal hatékonyabbnak ígérkezik a digitalizálást kikerülő, valós idejű feldolgozás. Az analóg elven működő, logikai műveletek végrehajtására képes *CNN* (celluláris neurális/nemlineáris hálózat) csipet *Leon O. Chua* (1936) találta föl. Erre épül a *Roska Tamással* közösen kifejlesztett *CNN* univerzális gép. (T. Zs.)

Az analogikai celluláris számítógépek



Roska Tamás a hivatal Garibaldi Klubjában tart előadást 2003-ban

GRAPHISOFT®
ArchiCAD®

KÜRT
INFORMÁCIOMENEDZSMENT

Prezi

A világ élvonalába tartozik a magyar *Graphisoft* cég *ArchiCAD* elnevezésű építészeti tervező programja és a volt *Recognita* vállalat optikai karakterfelismerő programja. Nemzetközi sikert ért el a *Kürt-féle* számítógépes adatmentési eljárás, amellyel az információk egy része visszanyerhető a sérült adattárolóról. Az utóbbi időben világszerte terjed a magyar fejlesztésű, több nyelven elérhető *Prezi* nevű szoftver. Az *Árvai Péter*, *Halácsy Péter* és *Somlai-Fischer Ádám* alapította *Prezi* cég munkatársai a prezentációkészítés új útját teremtették meg. A program regisztrált felhasználóinak száma 2015-ben meghaladta a 60 milliót.

A csillagászati észlelőtechnika a II. világháború idején kifejlesztett katonai radar-technikának köszönhetően új lehetőségekkel gyarapodott. A háború után az *Egyesült Izzóban* újraindultak a rádióradar-kutatások. 1946-ban, egy hónappal az amerikai kutatók eredményes Hold-radar-kísérlete után, a magyarok is radarvisszhangot fogtak a Holdról. Az űrkutatás e kimagasló teljesítménye *Bay Zoltán* és munkatársai – köztük *Papp György*, *Winter Ernő*, *Dallos György* és *Simonyi Károly* – nevéhez fűződik.

BAY ZOLTÁN SIKERES FÖLD-HOLD RADARKÍSÉRLETE

A *Bay Zoltán* (1900–1992) nevéhez fűződő egyik legismertebb eredmény a híres *Hold-radar-kísérlet*, melyet 1946 januárjában hajtottak végre. A kísérlet lényege: a Földről a Holdra küldött radarjelek visszaverődését akarták érzékelni. Ez volt az első alkalom, hogy az ember „elért” egy Földön kívüli objektumot, maga a kísérleti technika pedig hamar a radarcsillagászat alapjává nőtte ki magát. 1948. évi kényszerű emigrálását követően *Bay Zoltán* az *USA Nemzeti Szabványügyi Hivatalának* vezető fizikusaként új, a fénysebességre alapított méterdefiniációt dolgozott ki. Az 1983-ban nemzetközileg elfogadott meghatározás szerint a méter annak az útnak a hossza, amelyet a fény légtüres térben 1/299 792 458 másodperc alatt tesz meg. (E. J.)



Az 1950-es évek második felében korszerű rádiós ionoszférakutató berendezést fejlesztettek ki, amelynek a *Tófalvy Gyula* által kidolgozott változata elnyerte az 1958. évi brüsszeli világkiállítás nagydíját. A következő évtizedben a szocialista országok bekapcsolódtak a Szovjetunió vezette *Interkozmosz programba*.

A magyar elektronikai és fedélzeti műszerek kijutottak a világűrbe. A *Vénusz* és a *Halley-üstökös* kutatását 1986-ban végző *Vega* űrszondák csúcstechnológiát képviselő műszereinek és elektronikájának jelentős része Magyarországon készült. Így például a *Tünde részecsketeleszkóp* és az első képeket a Földre továbbító mikroszámítógépes televíziós kamerarendszer. A látás alapján mechanikát vezérlő űrrobotot a világon elsőként magyar mérnökök készítették. A Mars-kutatásra fölbocsátott *Fobosz szondákon* magyar fedélzeti mérőműszereket és a leszállóegység számára nagy megbízhatóságú fedélzeti számítógépet helyeztek el. A szovjet, majd az amerikai (NASA) és európai (ESA) űrrepülések során is használták az űrhajósokat érő sugárterhelést a fedélzeten azonnal kiolvasni képes *Pille sugárdózismérő készüléket*.

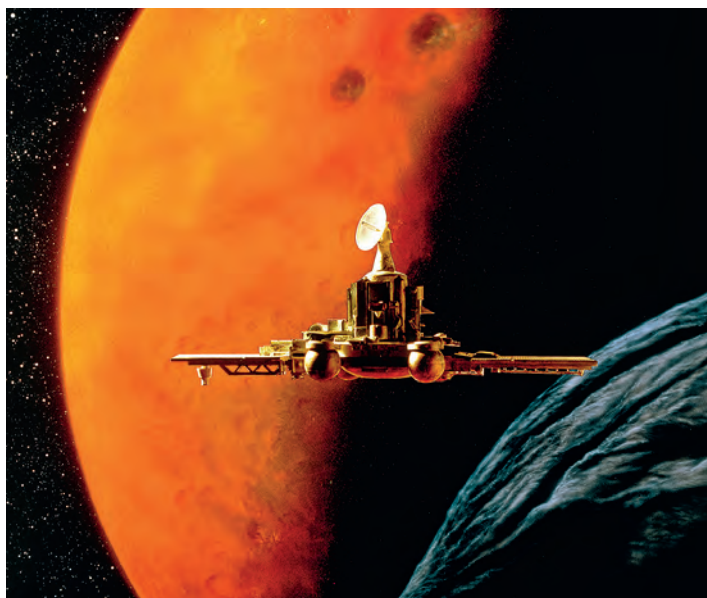

A Fobosz űrszonda Julian Baum művészi ábrázolásában

HÍRES MAGYAR ŪRKUTATÓK

Az amerikai NASA (Nemzeti Repülési és Ūrhajózási Hivatal) munkájában számos magyar, illetve magyar származású kutató vett részt. Az 1960-as években a Holdról fényképeket készítő Lunar Orbiter szondák képeit a Goldmark Károly Péter által szerkesztett készülék olvasta le és közvetítette rádiójelek segítségével a Földre. A Rosetta űrszonda leszállóegységén megépült műszerek fejlesztésében és elkészítésében kiemelkedő eredményeket ért el Apáthy István villamosmérnök, Balázs András tudományos munkatárs és Bánfalvi Antal egyetemi oktató. A nyugat-európai űrkutatási programokban sikerrel szerepelt Őry Huba gépészmérnök, a Műegyetem egykori tanára, aki számos űrtechnikai fejlesztésben, például az Ariane hordozórakéták, a Helios űrszonda és a SpaceLab űrlaboratórium megalkotásában vett részt. (E. J.)

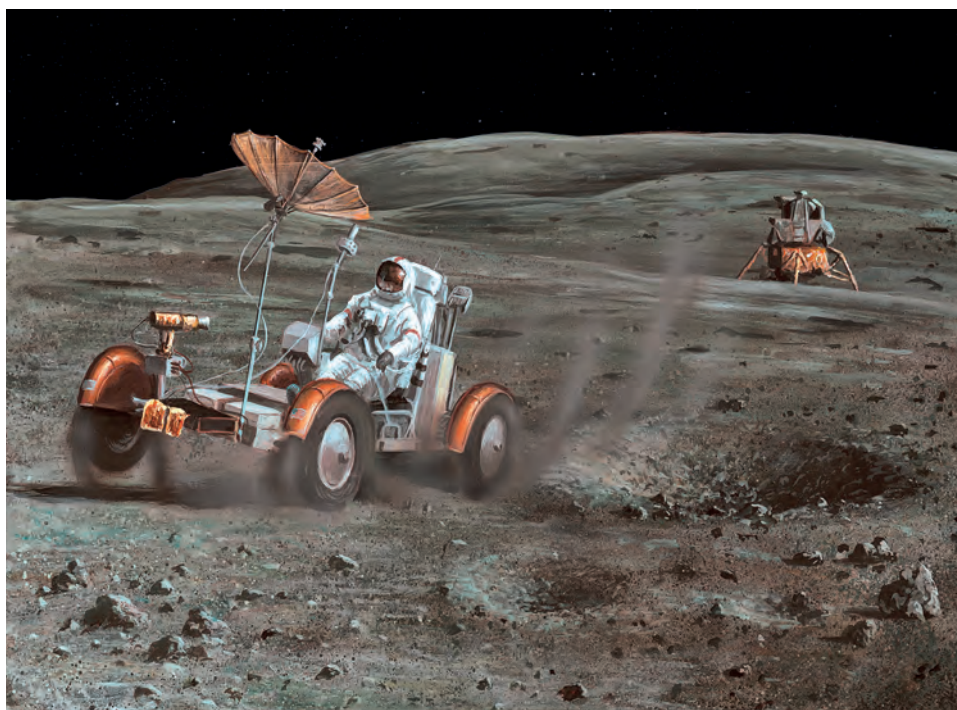

A Pavlics Ferenc által tervezett holdjáró ábrázolása az Apollo-16 1972. évi sikeres expedícióján

A HOLDJÁRÓ TERVEZŐJE, PAVLICS FERENC

A gépészmérnök végzettségű Pavlics Ferenc 1928-ban született. Magyarországot 1956-ban elhagyva, az USA-ba került, ahol tovább képezte magát. 1961-ben kapcsolódott be a bolygók felszínén közlekedő terepjárókkal kapcsolatos kutatásokba, majd néhány év múlva már a holdbázisú terepjáró fejlesztését irányította. A világon az első Földön kívüli jármű, a Lunar Rover tervezése és kivitelezése Pavlics nevéhez fűződik. A holdjáró az egymást követő három Apollo-programban is sikeresen működött. Első alkalommal 1971-ben, majd 1972-ben kétszer is járt Apollo űrhajó a Holdon: mindhárom vitt magával egy-egy holdjárót. Az Apollo 17 legénysége – több szakaszban – közel 36 kilométert utazott a Lunar Roverrel. (T. Zs.)

BEJCZY ANTAL A MARS-LESZÁLLÁS PROGRAMBAN

Magyarországi karrierje az öntvénytisztítótól a diszpécserig „ívelt föl”, mivel a származása miatt itt nem járhatott egyetemre. *Bejczy Antal* (1930–2015) 1956 után Norvégiába került, ahol diplomát szerzett, majd egyetemi oktatóként dolgozott. Pályafutását az USA-ban folytatta, ahol már 1969-ben bevonták a *Mars-leszállás* programba. A 80-as évek elején kezdeményezte az érzékelésre épített robotintelligencia programot, amelynek keretében a robotba nemcsak a „látás”, hanem a közelség, a nyomaték, a tapintás érzékelését is beépítették – ebből alakult ki később az a sikeres robotkar, amely nyomást és forgatónyomatékat is tudott érzékelni. 1997-ben óriási érdeklődés övezte a *Bejczy Antal* által tervezett és élete főművének tartott *Mars-terepjáró* sikeres működését. A *Sojourner* névre keresztelt kutatójármű távirányítási technikáját *Bejczy* fejlesztette ki. A marsjáró 1997. július 4-én landolt a *Pathfinder* nevű űrszondával a vörös bolygó felszínén, ahonnan több héten át küldött adatokat a Földre. (T. Zs.)

A Pathfinder űrszonda 1997 júliusában a Mars felszínén készítette ezt a felvételt a Bejczy Antal tervezte Sojournerről



Farkas Bertalan 1980. május 26. és június 3. között tett űrutazást a *Szaljut-6 űrállomásra*, ahol sikeresen próbálták ki több magyar fejlesztésű műszert, köztük az űrhajósok szellemi és fizikai állapotát vizsgáló *orvos- és sugárbiológiai készüléket*, a *Balatont*.

Ünnepi kirakat egy Aranypók üzletben a sikeres űrrepülés tiszteletére, 1980

Már a magyar űrutazás alkalmával elkezdődtek, majd az 1980-as évek második felétől folytatódtak a kísérletek az *Interkozmosz programban* a *Bárczy Pál* professzor vezette szakembergárda által fejlesztett űrkemencével. A több szabadalommal védett, a világon egyedülálló berendezés az űrben is képes irányított kristálykészítésre, így olyan anyagok előállítására alkalmas, amelyeket a földi gravitációs körülmények között nem, csak a világűrben lehet kikristályosítani. A *Miskolci Egyetem* és az *Admatis* cég által kifejlesztett „miskolci űrkemence” egyik változatát a NASA megvásárolta.

A miskolci űrkemence ABC elnevezésű változata az Álmodók álmodói – világgraszoló magyarok című kiállításon 2002-ben

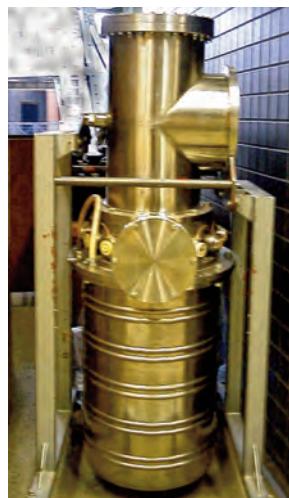

BERNAUER ZSIGMOND
BUDAPEST,
IV. Irányi utca 10.

SZABADALMI OKIRAT

58321 szám.

A magyar királyi szabadalmi hivatal

Weiss Manfred első magyar hon-
sero-gyára és ércárugyára
budapesti cégnek

ezen okirathoz fűzött leírás és rajz alapján

"Gép gépfegyverek lötkérmeheredeseinek
lökérmékkel való megtöltésére"

című találmányra szabadalmat adott.

A találmány bejelentésének napja 1910[?] év

november hó 10 ik

A szabadalom tartamának kezdete 1910[?] év

november hó 10 ik

Budapest, 1912 évi szeptember hó 28 ik n.

A m. kir. szabadalmi hivatal

[Handwritten signature]
min. Auspices
elnök.

ORZÁGOS LEVÉLTÁR
Z. SZÉCSŐ

PAPP LÁSZLÓ

A SZABADALMI
HATÓSÁGI FUNKCIÓK
ALAKVÁLTOZÁSAI
ÉS ELJÁRÁSRENDJE
1896–1949

*Kiben a haza és polgártársai szolgálata iránt szeretet nincs,
ki a közjó fenntartása iránti buzgalomtól nem hevítettetik,
az ügyvitelre nem alkalmas*

II. József

Az ember szellemi alkotótevékenységének védelme tulajdonképpen a civilizációkkal egyidős igény, azonban a szellemi tulajdont védő modern oltalmak döntően a XIX. században jelentek meg. A ma ismert iparjogvédelmi oltalmi formák meghonosodásához két párhuzamos jelenségnek kellett bekövetkeznie. Egyrészt meg kellett alkotni az iparjogvédelmet szabályozó modern törvényeket, másrészt azok érvényesüléséhez a megfelelő szervezeti keretet is biztosítani kellett. A XIX. század második harmadáig hazánkban a szellemi teljesítmények védelmére rendelkezésre álló jogi eszközök közül a védjegy- és szabadalmi oltalom volt ismert, s tekintettel arra, hogy az említett kérdések először a szabadalmi szabályozás kapcsán bontakoztak ki, így érdemes azon keresztül megvizsgálni őket.

IPARJOGVÉDELMI OLTALMAK RÉGEN ÉS MOST

A XIX. század végi és XX. század eleji iparjogvédelmi intézményrendszerünk még nem volt annyira kiforrott, mint napjainkban. A ma ismert oltalmi formák közül a szabadalmi és védjegyoltalmat, illetve a mustra- és mintaoltalmat ismerték. Az oltalom megadásának feltételrendszere is sokat változott az idők folyamán.

A szellemitulajdon-védelmi „piramis”

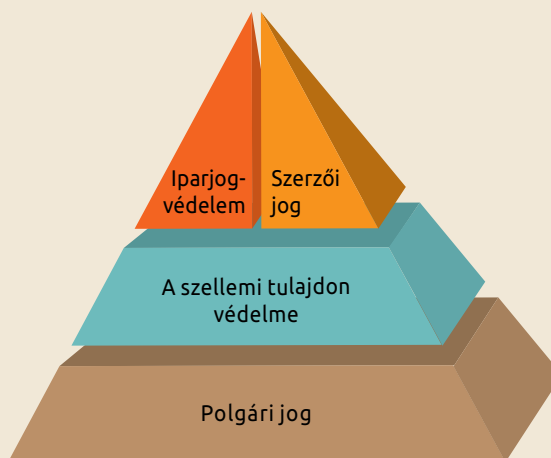

A szellemitulajdon-
védelem felépítése

Szabadalmi oltalmat az új, iparilag értékesíthető találmány kaphatott. Érdekeség, hogy az újdonság fogalmát az első szabadalmi törvényünk nem határozta meg – mint ahogy a későbbiek sem. Általánosságban véve az újdonság fogalma azt az igényt fejezi ki, hogy a feltaláló csak olyan műszaki megoldásra igényelhet oltalmat, amely a társadalom műszaki ismereteit gazdagítja, vagyis korábban nem volt ismert (a szaknyelv meghatározása szerint „nem tartozik a technika állásához”). A találmányi szabadalmakról szóló 1895. évi XXXVII. törvénycikk csak az újdonságrontó körülményeket sorolta fel, amelyek megítélésénél egy szakember átlagos szaktudásából indult ki. Az ipari értékesíthetőség pusztán arra irányult, hogy a találmány a gazdaság valamely ágazatához tartozzon, míg a találmány jellege határozta meg azt a műszaki feladatot, amelyet a találmány meg kívánt oldani. Ez utóbbi lényegében a feltalálói tevékenységet jelentette, melyet absztrakt módon meghatározni aligha lehet.

Megjelent 1911. évi november hó 14-én.

MAGY. KIR.
SZABADALMI HIVATAL.

SZABADALMI LEIRÁS

54103. szám.

XX/g. OSZTÁLY.

Aeroplan-körhinta.

GÁBOR DÉNES TANULÓ BUDAPESTEN.

A bejelentés napja 1910 október hó 8-ika

Jelen találmány tárgya egy aeroplan-körhinta, melynél az aeroplanok oly szerkezete van föltüntetve, a kezében nyernek alkalmazást, amelyben az aeroplan emelő hatása a centrifugális erővel kapcsolatosan működő egyrészt tanulságos, másrészt szorakoztató célokra szolgál. Kisebb méretű, különféle típusú és személyek befogadására alkalmas aeroplanokból rugalmas kapcsolattal egy körhinta van kepezve.

Mint az 1. és 2. ábrákon látszik, a körhinta középső részén egy állványon elhelyezett összekapcsolt aeroplanok (b) egy meghatározott magasságú (a) körhinta körül forgó tengelyen állnak, mely tengelyhez van csatlakoztatva egy rugalmas gyűrűszerkezet, amely az egyes aeroplanokat egymással egy rugalmas gyűrűszerkezettől összeköti.

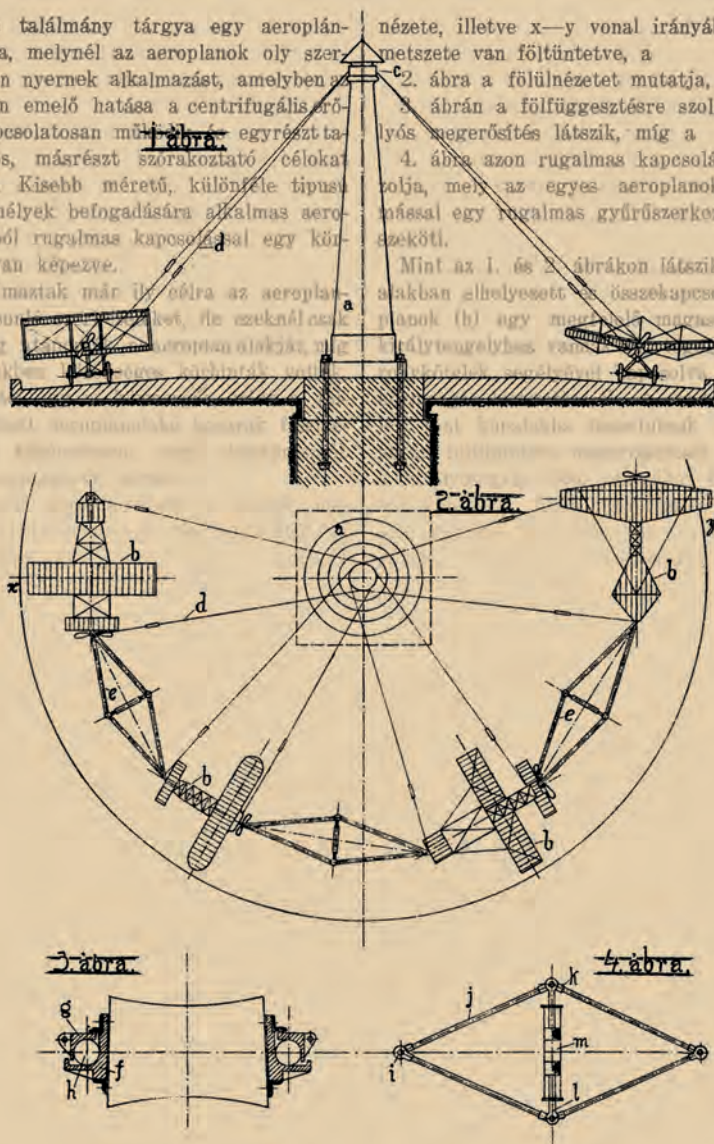

Gábor Dénes
gyerekkori
szabadalma, az
Aeroplan körhinta

Magyarországon a XX. század első felében bejegyzett, ma is oltalom alatt álló védjegyek



Az akkor ismert harmadik iparjogvédelmi oltalmi forma, a mustra- és mintaoltalom,¹ az iparcikkek külső alakjára vagy magában az alakban megnyilvánuló figurális kialakításra vonatkozott. Önálló magyar törvény a mustrák és minták (ez utóbbiakat később modelleknek nevezték) védelmére egészen 1978-ig nem volt, ezért az 1858. december 7-én kelt császári pátens („Törvény az iparüzleti termelvényekre szolgáló mustrák és minták védelme tárgyában”) előírásait kellett alkalmazni. A védjegyekhez hasonlóan a mustrák és modellek lajstromozása is a kereskedelmi és iparkamaráknál zajlott.

A XIX. század vége óta eltelt évtizedekben a fentiek mellett még számos oltalmi formával gazdagodott az iparjogvédelem rendszere. A ma elérhető oltalmi formák az alábbiakban foglalhatók röviden össze.

Góra Orsolya és Somogyi Emese használatiminta-oltalom alatt álló, cserélhető külsejű táskarendszere, 2012



Az új és feltalálói tevékenységre, újszerű gondolatra épülő, iparilag alkalmazható műszaki megoldás – a törvényben előírt eljárás lefolytatása után – szabadalommal oltalmazható.

Ha az új feltalálói lépésen alapuló megoldás valamely tárgy kialakítására, szerkezetére vagy részeinek elrendezésére vonatkozik és iparilag alkalmazható, használatiminta-oltalommal védhető.

Valamely termék egészének vagy részének megjelenése – amennyiben újszerű, egyéni jelleggel rendelkezik – formatervezésiminta-oltalommal védhető.

Védjegyoltalomban részesülhet minden grafikailag ábrázolható megjelölés, amely alkalmas arra, hogy valamely árut vagy szolgáltatást megkülönböztessen mások áruitól vagy szolgáltatásaitól. A megjelölés lehet különösen: szó, szóösszetétel, személynév, jelmondat (szlogen), ábra (logó), kép, betű, szám, sík- vagy térbeli alakzat, hang, szín, színösszetétel vagy ezek kombinációi.



Standeisky Dániel formatervezésiminta-oltalom alatt álló kerti bútora, amely 2003-ban elnyerte a Magyar Formatervezési Díjat

Balra: Növényfajta-oltalom alatt álló, MV Hundur fajtanevű durumbúza

Növényfajta-oltalomban részesülhet az az új növényfajta, amely megkülönböztethető, egynemű, állandó tulajdonságokkal rendelkezik.

Az Európai Unió jogszabályaiban meghatározott esetekben bizonyos feltételekkel és időtartamra a gyógyszertermékre vagy növényvédő szerre vonatkozó találmány tárgya kiegészítő oltalomban (SPC) részesülhet – azt követően, hogy az oltalmi idő lejártával megszűnik a szabadalmi oltalom.

Földrajzi árujelzőként oltalomban részesülhet a termék földrajzi származásának feltüntetésére a kereskedelmi forgalomban használt földrajzi jelzés és eredetmegjelölés.





PÉCSI TUDOMÁNYEGYETEM
UNIVERSITY OF PÉCS



MAGYAR KÉPZŐMŰVÉSZETI EGYETEM
HUNGARIAN UNIVERSITY OF FINE ARTS



Védjegytalom
alatt álló egyetemi
logók



MOHOLY-NAGY MŰVÉSZETI EGYETEM
MOHOLY-NAGY UNIVERSITY OF ART AND DESIGN BUDAPEST

A szerzői jogi oltalom esetében nem a szép vers vagy az érdekes könyv részesült oltalomban, hanem a vers, illetve a könyv önmagában. Ez azt jelenti, hogy nem csak az irodalmi-művészeti mércével mérve értékes műveket tilos a szerző engedélye nélkül többszörözni, nyilvánosságra hozni vagy átdolgozni: a védelem az önálló művet illeti meg, függetlenül annak esztétikai, tudományos vagy más értékétől. A mustrák, minták alatt valamely ipartermék alakjára vonatkozó és egy ilyen iparterméken alkalmazandó példányt értették. Védjegy alatt pedig olyan „jelvényeket” kellett érteni, amelyek a kereskedelmi forgalomba szánt készítményeknek és áruknak más készítményektől és áruktól való megkülönböztetésére szolgálnak. Ezekkel szemben a szabadalom az új, iparilag értékesíthető találmányok oltalmát szolgálta. Ebben a megközelítésben tehát a szabadalmi oltalom esetében nem egy egyszerű bejelentésről volt szó, hanem arról, hogy a feltételeket a hatóságnak érdemben vizsgálnia kellett.

A XIX. század közepéig a szabadalmi oltalom odaítélése az uralkodók akaratától függő, azaz diszkrecionális jog volt. Az Osztrák–Magyar Monarchiában 1852 óta létezett rendeleti szabályozás, amely meghatározta a szabadalmazás feltételeit, de végérvényesen mindig az uralkodó mondhatta ki a végső szót. Azzal, hogy a szabadalmazhatóság kritériumai törvényben lettek rögzítve, azaz az objektív feltételek megléte alanyi joggá minősítette az oltalom iránt igényt, már diszkrecionalitásról szó sem lehetett. A fejlődésnek ezen a pontján jöttek létre világszerte azok a hatóságok, amelyek közigazgatási eljárásban vizsgálták a bejelentéseket, és a törvényi feltételek megléte esetén

Petzvál József
1840-ben benyújtott szabadalmi bejelentésének részlete és a világhíressé vált objektív



további mérlegelés nélkül odaítélték az oltalmat. Magyarországon az első magyar szabadalmi törvény hatályba lépése után ezt a hatósági feladatot a *Szabadalmi Hivatal* és a *Szabadalmi Tanács* látta el – azonban hazánkban nem ezek voltak az első szervek, amelyek a szabadalmi oltalom megadásával foglalkoztak.

A SZABADALMI OLTALOM ODAÍTÉLÉSÉNEK SZERVEZETI KERETEI AZ ELSŐ SZABADALMI TÖRVÉNY ELŐTT

Zwack József
1878-ban benyújtott
szabadalmi bejelentésének részlete és a
cég egy korai védjegye

A Magyar Királyi Földművelés-, Ipar- és Kereskedelemügyi Minisztérium 1867. évi június 14-én kelt 2719. számú rendelete alapján e minisztérium hatáskörébe került a szabadalmak adományozása. A kiegyezést követően, az 1867 végén Ausztriával megkötött vám- és kereskedelmi szövetség (a továbbiakban vámszövetségként említjük) okiratának XVI. cikke szerint a magyar minisztérium csak az osztrák kereskedelem-

ügyi miniszter hozzájárulásával adhatott szabadalmi oltalmat, és viszont. Ugyanezen egyezmény XVII. cikkében hasonló rendelkezést találunk az iparjogvédelem két másik intézményére, a védjegyre és az ipariminta-oltalomra (az „árubélyeg- és mustra-óltalomra”). A szellemi tulajdon másik nagy ágát képező szerzői jogra („írói és művészi tulajdonra”) vonatkozóan szintén a „kölcsonös óltalmazást” kötötte ki a vámszövetségről rendelkező 1867. évi XVI. törvénycikk.

Ezt követően az Osztrák–Magyar Monarchia egész területén érvényes, az oltalmat igazoló okiratokat, így a szabadalomlevelet is, Magyarországon magyarul, Ausztriában németül állították ki. Mivel akkor a Monarchia egységes vám- és kereskedelmi terület volt, a szabadalmak kedvezményei mind a két állam lakosait megillették. Ugyanakkor szó sincs arról, hogy e megállapodás létrehozott volna bármilyen közös szervet Ausztria és Magyarország között a szabadalmi igények elbírálására: az továbbra is a miniszterek hatáskörében maradt. Így a szabadalompolitika nem közös ügynek, hanem úgynevezett közös érdekű ügynek minősült, amelynek azonos elvek mentén történő intézését a célszerűség indokolta. A fent említett szövetséget 1867-ben eredetileg tíz évre hozták létre, majd 1878. június 30-ig meghosszabbították.²

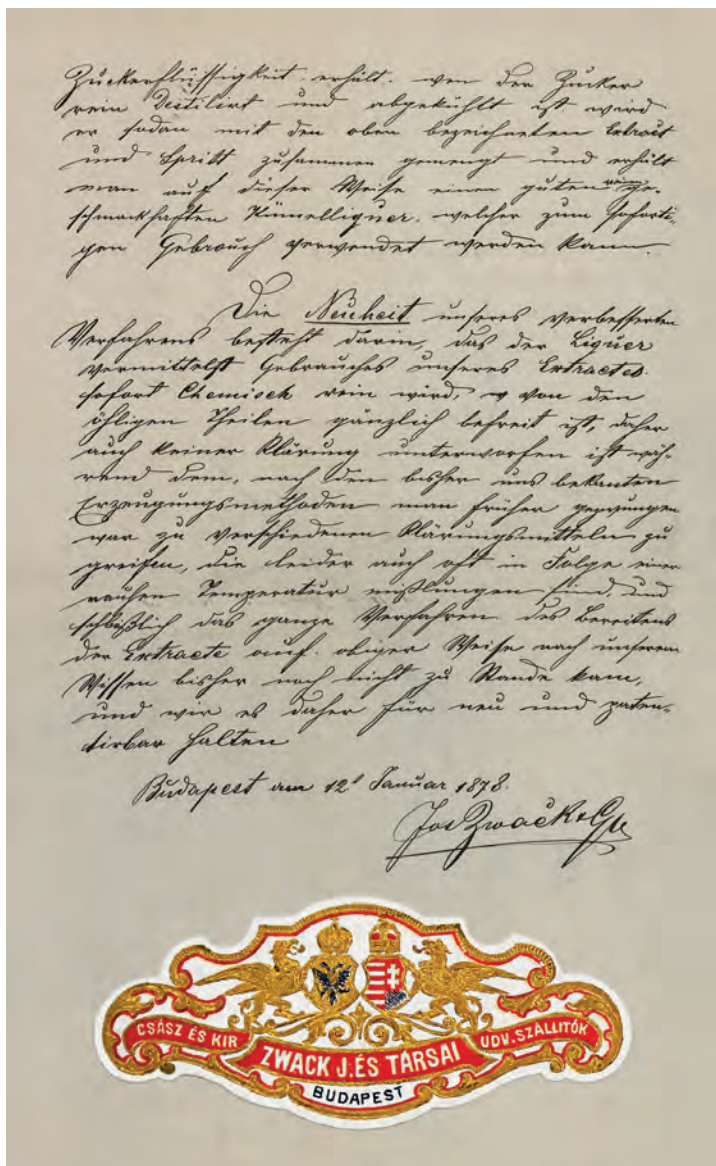

A szövetségről rendelkező 1867. évi XVI. törvénycikk is kimondta, hogy a szabadalmazás feltételeit mindkét államban a törvényhozás útján kell megállapítani, még hozzá úgy, hogy az engedélyezés feltételei a két állam területén azonos rendezőelvként legyenek szabályozva. Mindaddig, amíg ez meg nem történik, a fennálló szabályok maradnak hatályban, amely Magyarországon az 1852-es szabadalmi páteus hatályban tartását jelentette. Ugyanakkor a két ország közötti gazdasági különbségek a szabadalmazás terén is megmutatkoztak. Ausztriában jóval több szabadalmi bejelentést nyújtottak be, s így jóval több eljárási díj folyt be, mint Magyarországon. Az 1868. évi állapotok szerint ez azt jelentette, hogy a megadott szabadalmak közül Bécs városára 41%, a többi nem magyar tartományra 28%, külföldre 21%, míg a Magyar Korona területére csak 9% jutott. Ezek az arányok, ha nem is ilyen markánsan, de a következő években is megfigyelhetők. Ezt, a magyarokra nézve hátrányos helyzetet a szövetségre vonatkozó törvény módosítása azzal próbálta kompenzálni, hogy – a bejelentés helyétől függetlenül – a másik állam részére az adott szabadalom után járó eljárási illeték 25%-át meg kellett fizetni. Ez az intézkedés azonban nem csökkentette a bejelentés helye szerinti állam bevételét, mivel a 25%-os többletköltséget az eljárási díjak drasztikus emelésével érték el, amely – végső soron – a feltalálót vagy a szabadalmi oltalom iránti igény bejelentőjét terhelte.

A már többször említett vám- és kereskedelmi szövetség elsődleges érdeme, hogy szakított a korábbi gyakorlattal, amely szerint a szabadalom megadása uralkodói privilégium, és ehelyett a közigazgatásra bízta az eljárás lebonyolítását. Az osztrák-magyar szerződés azonban csak a szabadalmak engedélyezésének a módját határozta meg; a két állam által engedélyezett szabadalmak nem képeztek egyetlen egységes és oszthatatlan szabadalmi oltalmat. A két ország közötti alapvető technikai, gazdasági különbségek egy idő után megmerevítették az eljárást, és lehetetlenné tették, hogy mindkét állam a saját kvalitásának megfelelően rendezze a találmányok jogi sorsát. Ezen okok miatt egyre nagyobb igény mutatkozott az önálló szabadalmi törvény megalkotására.

Kezdetben a törvény megalkotásának szándéka a szövetség keretein belül körvonalazódott, mivel a szabadalmi ügy ekkor még közös érdekű ügynek számított. Az új alapokon nyugvó eljárás kivitelezésére két elképzelés látott napvilágot. Az egyik javaslat szerint közös osztrák-magyar szabadalmi hivatal kell felállítani, a másik elgondolás szerint olyan eljárást kell kidolgozni, amely az egyik államban megadott szabadalmat minden további vizsgálat nélkül, automatikusan érvényesíti a másik államban is. Ezen elképzelések három tervezetben is megjelentek. Az osztrák kormányzat által 1882-ben és 1889-ben közölt tervezeteket, amelyekben először körvonalazódott egy szabadalmi közigazgatási szerv felállításának gondolata, a hazai kereskedelmi és iparkamarák, valamint az országos iparegyesületek kedvezően fogadták. A korabeli tudományos és politikai közvélemény azonban ellenszenvvel reagált a közös osztrák-magyar hivatal felállításának gondolatára, így az 1890-es évekre körvonalazódni látszott, hogy a két országnak külön-külön szervezet útján kell a szabadalmi oltalmakat biztosítani.

A Kereskedelmi és Iparkamara épülete a fővárosban





Az 1873-as bécsi világkiállítás főépülete, a Rotunda

megszerezhetik, mivel a világkiállításon bemutatandó tárgyak java része nem részesült még semmilyen oltalomban. Ugyanakkor az is igaz, hogy a találmány célja nem önmagában, hanem az ipari hasznosításban testesül meg, ez viszont a legtöbb esetben komoly befektetést és infrastruktúrát igényel, tehát a feltalálónak érdeke, hogy a találmánya megvalósítására befektetőket keressen. Így a szabadalmi oltalom által nyújtott védelem iránti igény, illetve a találmány befektetők általi megismeréséhez

A XIX. század második felének iparjogvédelmi jogfejlődéséhez nagyban hozzájárult az 1873-as bécsi világkiállítás. A világkiállítás célja, hogy a földkerekség minden részéből érkező feltalálók bemutassák a találmányaikat, megismerjék és megvitassák a technika legújabb fejlesztéseit. E rendezvény alkalmával megfogalmazódott az az igény, hogy a kiállítandó tárgyak részesüljenek valamilyen oltalomban, függetlenül a feltaláló nemzetiségétől. Itt két, jól felfogható érdek ütközik. A feltalálók aggodalmukat fejezték ki amiatt, hogy a közszemlére tétellel találmányukat arra jogosulatlanok is

A PÁRIZSI UNIÓS EGYEZMÉNY

A modern szabadalmi törvények megalkotásával párhuzamosan a XIX. század végére megjelent a nemzetközi iparjogvédelmi integráció kialakítása iránti igény. Ez vezetett a mai napig hatályban lévő *Párizsi Unió Egyezmény* (PUE) létrejöttéhez, amelyet méltán nevezhetünk a nemzetközi iparjogvédelem „anyaegyezményének”. A PUE alapjait 1883-ban sikerült lerakni; az egyezményt akkor tíz állam írta alá (Belgium, Franciaország, Guatemala, Olaszország, Hollandia, Portugália, Salvador, Szerbia, Spanyolország és Svájc). Magyarország 1908-ban csatlakozott az egyezményhez. A szerződéssel az ipari tulajdon nemzetközi védelmének új szintje jelent meg, hiszen a ratifikálással egy univerzális egyezmény jött létre.

Az ipari tulajdon védelmére vonatkozó nemzetközi együttműködésnek három szintjét szokás megkülönböztetni. A XIX. századra még a bilaterális szerződések voltak jellemzőek – ezzel szemben a PUE univerzális együttműködést jelent, melyhez regionális megállapodások társulnak. Utóbbiak a tárgyalts korszakra nem jellemzőek, mert döntően csak az 1970-es évektől jelennek meg, egyfajta kiegészítő jelleggel, mely a gazdasági fejlődés azonos szintjén álló, egy régióba tartozó államok együttműködéseként jellemezhető.

A Párizsi Unió Egyezmény, szakítva a korábbi bilaterális szerződések szektorális jellegével, átfogóan rendelkezett az iparjogvédelmi intézményekről, s a szabadalmon túl a védjegyre, mintaoltalomra, kereskedelmi névre, hamis árumegjelölésre vonatkozó szabályokat is tartalmazott. Az univerzális jellegét erősítette, hogy a részes államok a csatlakozást követően csak olyan nemzetközi szerződéseket köthettek, amelyek nem voltak ellentétesek a PUE rendelkezéseivel. Az egyezmény értelmében a részes államok időről időre úgynevezett revíziós konferenciákat tartanak, amelyeken felülvizsgálják az egyezmény rendelkezéseit. A legfontosabbak ezek közül: Brüsszel (1900), Washington (1911), Hága (1925), London (1934), Lisszabon (1958), Stockholm (1967).

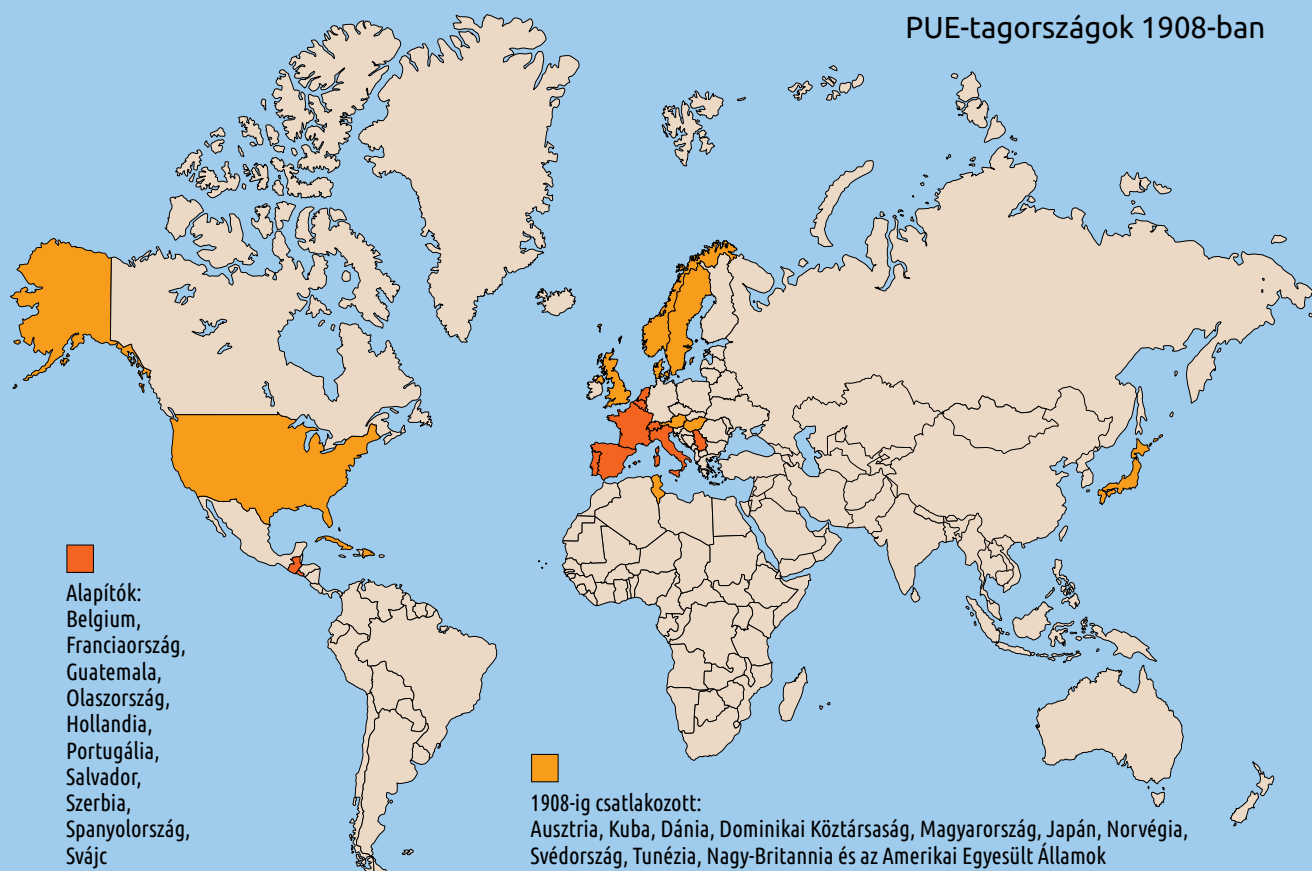

fűződő érdekek összeütkezésbe kerültek, és ezt az ellentétet a kiállítás sikeres megrendezése érdekében a rendezőknek fel kellett oldaniuk. Rendes körülmények között a megoldás alapjául a fent említett osztrák–magyar vám- és kereskedelmi szövetség alapokmánya szolgált. A világkiállítás esetében azonban olyan oltalomra volt szükség, amely nemcsak a Monarchia egész területére, de valamennyi kiállító államra is érvényes. Miután akkor még nem léteztek nemzetközi szabadalmi egyezmények, ez igazi kihívást jelentett, hiszen olyan oltalmi megoldást kellett kitalálni, amely egyaránt kötelező erővel bír valamennyi kiállító nemzet állampolgárai számára. Ennek elérése érdekében az osztrák és magyar törvényhozás francia mintára egy időben korlátozott oltalmat kreált, amelynek odaítélése a világkiállítás igazgatójának a hatáskörébe tartozott, a kormányzat képviselőjének ellenjegyzése mellett. Az oltalmat a találmány érdemi vizsgálata nélkül adták meg, időtartama pedig a kiállítás időtartamára korlátozódott.

*A Párizsi Unió
Egyezményéhez
csatlakozott
országok 1908-ban
(A térkép a mai
határokat mutatja)*

Összességében látható, hogy a XIX. század végére az Osztrák–Magyar Monarchiában a szabadalmi oltalom odaítélése nem működhetett tovább közös érdekű ügyként, azaz az engedélyezési eljárásokra mind a két országnak külön-külön szervezetet kellett létrehoznia. A végérvényes elhatározás 1893-ban született meg, amikor a szövetségre vonatkozó szabályokat módosító 1893. évi XLI. törvénycikk kivette a vám- és kereskedelmi szövetség hatálya alól a szellemi alkotások kérdését, s így 1894. január 1-jével a szellemi tulajdon kérdéseinek szabályozása terén Magyarország visszakapta teljes törvényhozói szabadságát. Ezt követően a törvényhozás hozzáláthatott a szervezeti keretek önálló szabályozásához, melynek egyik eredményeként kikristályosodott a szabadalmi hivatal megalakításának gondolata.

BÍRÓSÁG VAGY KÖZIGAZGATÁSI HATÓSÁG LEGYEN A SZABADALMI HIVATAL?

Amikor eldölt, hogy Magyarországon szükség van a szabadalmaztatásra szakosodó intézményre, a legfontosabb szervezeti kérdés abban nyilvánult meg, hogy közigazgatási szervként vagy bíróságként alakítsák ki a leendő hivatalt. Első ránézésre egyértelműnek tűnt, hogy egy közigazgatási szervet kell felállítani, hiszen az elkészült szabadalmi törvényjavaslatok értelmében, ha a bejelentés megfelel a jogszabályi kritériumoknak, akkor a hatóság nem mérlelgethet, oda kell ítélni az oltalmat. Hagyományos értelemben ezt hívjuk közigazgatási hatósági eljárásnak. Ebben a megközelítésben a szabadalmi oltalom megadása semmiben sem különbözik egy építési engedély odaítélésétől. Ahogy korábban láttuk, 1895 előtt az engedélyezés minisztériumi hatáskörbe tartozott, vagyis az eljárást közigazgatási szerv végezte. A minisztérium illetékes ügyosztálya formai szempontból megvizsgálta, majd lajstromba vette a szabadalmi bejelentéseket. A vizsgálat terjedelmének és módjának részletes vizsgálatakor azonban rá kell ébrednünk arra, hogy a szervezeti kérdés eldöntése eljárási kérdéssé változott.

A XIX. században a világon többfajta szabadalomengedélyezési eljárás létezett. Ezen eljárások abban különböztek, hogy kinek, mikor kellett a szabadalmazás egyes feltételeit vizsgálnia.

Az 1895 előtt Magyarországon érvényben lévő megoldáshoz hasonló volt az 1844-es francia szabadalmi törvény által bevezetett úgynevezett tiszta bejelentési rendszer. Ennek értelmében az erre kijelölt hatóság semmilyen érdemi vizsgálatot nem végzett, csupán formai szempontból vizsgálta a bejelentést, és ha utólag kiderült a szabadalmi

Koczó Pál 1859-ben szabadalmaztatott gőzmalma

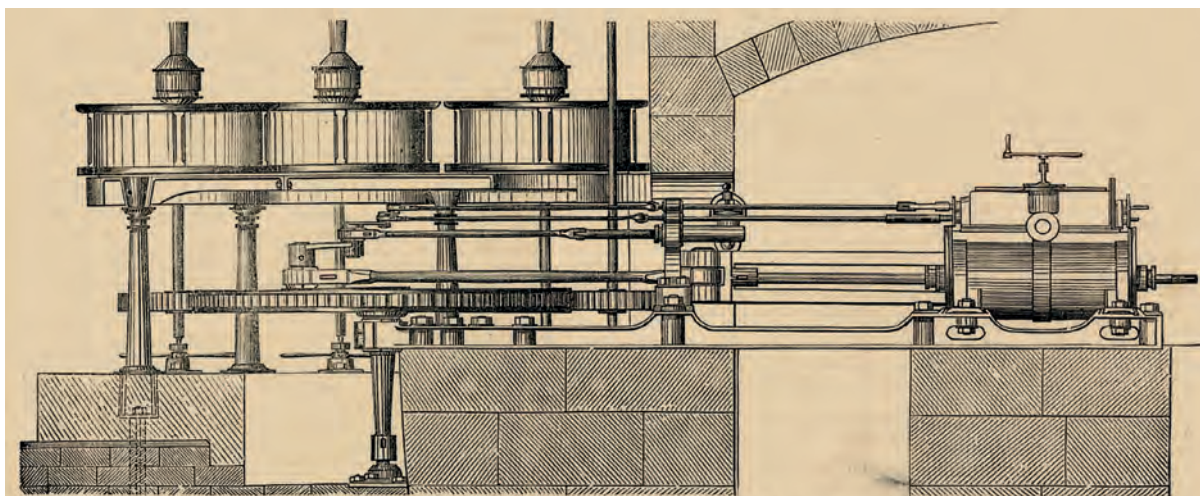

Koczó Pál es. kir. kizárólagos szabadalmu gőzmalma. részletenkénti szita- és paraszt-örlésre. (Árak ausztriai értékben. 1/2 előfizető, 2/3 az áradásnál. — Készítési idő a megrendelési naptól 6 hónap.)

Kővek száma	Ár a		Jegyzés.	A malom évenként megőrül Évi fogyasztás						Éve n k é n t i		Jegyzés.
	a feltétlesen felszerelt malomnak az épületnek			tiszta búzát	és kioldgít egy kőnyéket mellynek	őlet	vagy szenet	bevétele	kinálás	tiszta jövedelem	a malom kamatozik	
	ft. a. ért.	ft. a. ért.		Bécsi mérő	lélek száma	őlet	mázsát	ft. a. ért.	ft. a. ért.	ft. a. ért.	%	
1	5000	1500	A költségbe fel van véve a malom vasuti vagy gőzhajói szállítása Magyarországon, felállítás és elindításával együtt.	12000	2000	150	2000	3000	2000	1000	15	A malom itt kiszámított termelésnél ezen arány van felvéve: egy évre 300 munkanap, egy napra 12 dolgozó óra. Egy kő 40 bécsi mérő órával naponként, ebből 1/5 vámot véve, s egy bécsi mérő 2 ftra számítva.
2	7500	1800		24000	4000	275	3800	6000	3500	2500	26	
3	9500	2000		36000	6000	375	5000	9000	5000	4000	35	
4	11000	2500		48000	8000	500	7000	12000	6000	6000	44	
6	15000	3000		72000	12000	750	10000	18000	8000	10000	55	
12	28000	6000		144000	24000	1400	20000	36000	16000	20000	60	

bejelentés valamilyen hibája, akkor az oltalmat bíróság előtt megtámadhatták. Ebben a rendszerben tehát egy közigazgatási szerv végezte az eljárást. Ezzel szemben az úgynevezett elővizsgálati rendszerben, melyet – többek között – az USA és Németország alkalmazott, a hatóság a teljes érdemi vizsgálatot lefolytatta, és nemcsak az engedélyezésről, de az esetleges további jogvitában szintén dönthetett, azaz a közigazgatási szerv félig-meddig bíróságként is működött. A két szélsőséges megoldás között helyezkedett el az angol felszólalási rendszer, amelynek keretében 1852 óta a hatóság a bejelentéseket közzétette, és a piaci szereplőkre bízta, hogy záros határidőn belül az oltalomképeséggel szembeni észrevételeiket, felszólalásaikat megtegyék. Amennyiben nem érkezett felszólalás, a hatóság megadta a szabadalmat, ha viszont valaki felszólalt, akkor az eljárás mintegy perré (ellenérdekű felek között zajló felszólalási eljárássá) alakult. Összefoglalva: az engedélyezési eljárás jellege határozza meg, hogy az oltalmak megadására létrehozandó hivatal bíróságként vagy közigazgatási szervként szerveződjön meg.

A SZABADALMI OLTALOM MEGADÁSA A XIX XX. SZÁZADBAN

A tárgyalt korszakban a találmány hasznosítására vonatkozó, kizárólagos jogot jelentő szabadalmi oltalmat az különböztette meg a többi oltalmi formától (például a védjegyek-től), hogy ez utóbbiak esetében elegendő volt a bejelentés és a nyilvántartásba vétel, míg szabadalmi oltalmat csak az engedélyezési eljárás lefolytatása után lehetett kapni.

Az 1895. évi első magyar szabadalmi törvény hatályba lépésétől kezdve az 1969. évi második szabadalmi törvényig Magyarországon a szabadalmi engedélyezés az úgynevezett felszólalási eljárás rendszerében történt. Ha a feltaláló oltalmat akart kapni, akkor bejelentette a találmányát, vagyis benyújtotta az igénypontokat, a leírást és az előírt mellékleteket tartalmazó szabadalmi bejelentést a hivatalhoz. A bejelentés időpontjának két szempontból is döntő szerepe volt: egyrészt az újdonságrontás tekintetében ezt az időpontot kellett figyelembe venni – kivéve a Párizsi Unió Egyezményben szabályozott uniós elsőbbség esetét. Másrészt a bejelentéssel érvényesült az úgynevezett „first to file”-elv, vagyis az a vélelem, hogy az ellenkező bizonyításig az első bejelentőt kellett feltalálónak tekinteni.

A bejelentést követően a hivatal egy formai vizsgálatot végzett; tartalmilag csak a találmányi jellegét vizsgálhatta, a találmány újdonságát nem. Ez rendkívül fontos, hiszen a felszólalási eljárás lényege éppen az, hogy – a találmányi jellegét kivéve – a közzététel után a szabadalmazhatóság többi feltételét a piaci szereplők vitassák a hivatal előtt. Amennyiben a hivatal a bejelentést elfogadhatónak találta, akkor rendelkezett annak a *Szabadalmi Közlönyben* való közzétételéről. Ez alól egy kivétel volt: a honvédelmi tárgyú találmányok esetén a honvédelmi miniszter tiltakozhatott a közzététel ellen. A *Közlönyben* való közzététellel a találmány lényege nyilvánosságra került, és ettől az időponttól kezdve a bejelentő ideiglenes oltalomban részesült. A közzététel után a piaci szereplőknek hatvan nap állt rendelkezésükre, hogy a bejelentés tárgyának szabadalmazását meggátolják. Amennyiben érkezett felszólalás, akkor az engedélyezési eljárás kontradiktóriussá vált, és a polgári perrendtartás szabályai szerint zajlott tovább. (A kontradiktórius eljárás biztosítja az eljárásban részes felek számára azt a jogot, hogy megismerjék és megvitassák az ellenérdekű fél beadványait és észrevételeit, illetve hogy megismerhessék és megvitathassák a bíróság által hivatalból felhozott jogalapokat.)

Az érdemi tárgyalás végén a hivatal a felek érvei alapján döntött a szabadalmazhatóság odaítéléséről, azaz megadta vagy megtagadta az oltalmat. A felszólalási eljárás egészen a második szabadalmi törvényünkig (a találmányok szabadalmi oltalmáról szóló 1969. évi II. törvényig) hatályban volt.

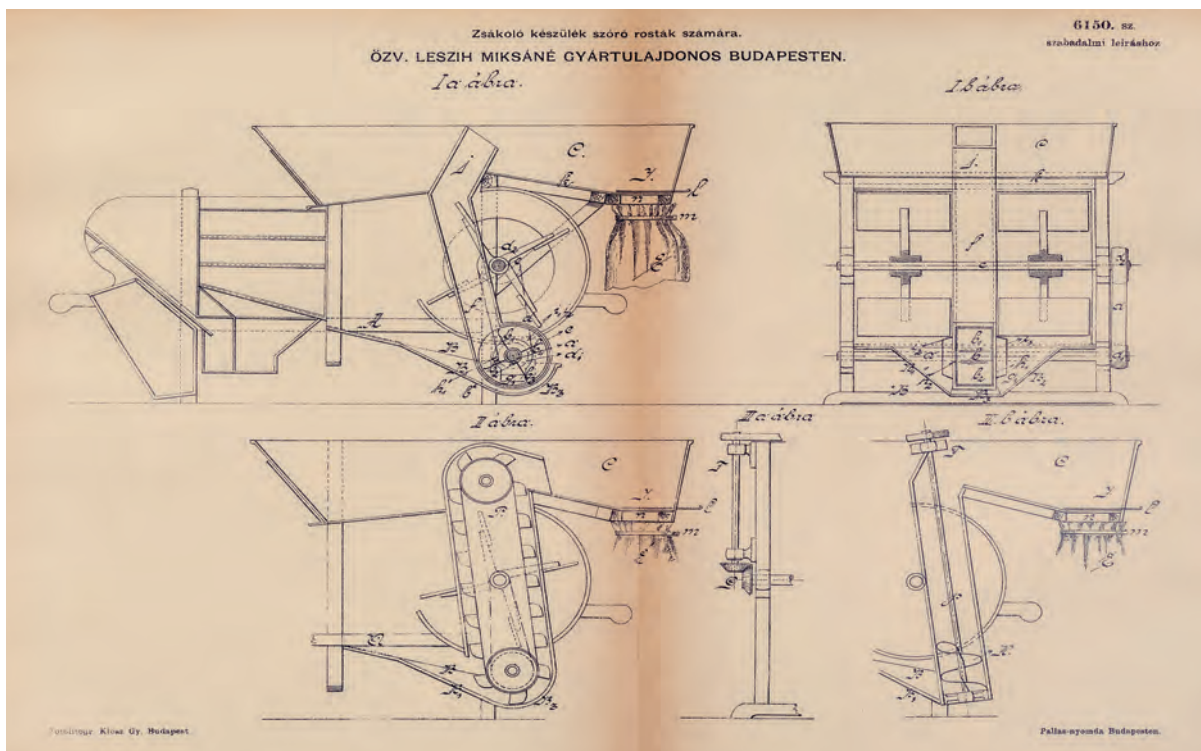

E kérdés már csak azért sem mellékes, mert a XIX. század második felétől kezdve az Európában széles körben terjedő új felfogás alapján a közigazgatási és igazságszolgáltatási tevékenységet el kellett választani egymástól. A hatalommegosztás elvéből következően – amely egy modern államban a jogállamiság alapfeltétele – a három hatalmi ágat, vagyis a törvényhozó, a végrehajtó és a bírói hatalmat funkcionálisan szét kellett választani. Magyarországon a harmadik hatalmi ág – a bírói hatalom – a tárgyalt korszakban a bírói hatalom gyakorlásáról szóló 1869. évi IV. törvénycikkkel nyert önálló törvényi szintű szabályozást. Ebben a megközelítésben tehát különösen fontos kérdés volt, hogy a megalakítás előtt álló szabadalmi hivatal a közigazgatás vagy az igazságszolgáltatás rendszerébe helyezték-e el. Ahhoz, hogy a kérdéstről átfogóbb képet kapjunk, érdemes kitérni más államok megoldásaira is.

Fent: Leszih Miksáné, az első magyar szabadalomtulajdonos-nő tíz nappal a hivatal megalakulása után jelentette be szabadalmát. A lajstromszámozás a korábbi, Bécsben megadott szabadalmi oltalmak sorszámozását folytatja

Balra: Diesel Németországban bejegyzett szabadalma

A PÁRIZSI UNIÓS EGYEZMÉNY KÖVETELMÉNYRENDSZERE

A XIX. század végétől kezdve a szellemi alkotások bármely vetülete csak a vonatkozó nemzetközi egyezmények figyelembevételével tárgyalható. Az ipari tulajdonjogok terén az alapokat a korábban említett 1883-as Párizsi Uniós Egyezmény (PUE) rakta le. A PUE minimumkövetelményeket fogalmaz meg a részes államok számára, amelyek – többek között – arra vállaltak kötelezettséget, hogy „az ipari tulajdon védelmére külön hivatalt rendeznek be”. Ebből a rendelkezésből két alapvető megállapítás vonható le. Egyrészt a tagállamoknak az ipari tulajdonjogokkal kapcsolatos kérdések rendezésére egy központi hatóságot kell felállítaniuk. Akár az egyezmény eredeti francia szövegét, akár az előbb idézett magyar fordítást vizsgálva szembetűnik, hogy a szövegezés szándékosan kerül a „független” jelző használatát. Az angol megfogalmazás is a „special industrial property service and a central office” fordulatot használja, amelyekből az olvasható ki, hogy a központi hatósággal szemben támasztott szervezeti különállás nem éri el a függetlenségnek azt a szintjét, amelyet a bírósági szervezetrendszer kapcsán szokás megállapítani. Másrészt a PUE értelmében ennek a hatóságnak a funkciója az ipari tulajdonjogok védelme. Vagyis itt nem pusztán egy adminisztratív funkciót ellátó szervről van szó, amely kizárólag az engedélyezéssel foglalkozik, hanem egy olyan szervről, amely az engedélyezéssel összefüggő kérdések elbírálására is jogosult, tehát valódi jogvédelmet lát el.

Thomas Alva Edisonnak az Amerikai Egyesült Államokban bejegyzett szabadalma, a villanykörte

Az iparjogvédelmi hatóság megszervezésének módja alapján több csoportba sorolhatjuk az egyes országokat. Az első csoportba azok az országok tartoznak, amelyek külön szervezetet hoztak létre. Az USA-ban a hivatal élén szabadalmi biztos állt (commissioner of patent), akinek a munkáját több segédbiztos és fővizsgáló segítette. A fővizsgálók jogi képesítéssel rendelkeztek, és a szenátus jóváhagyásával az elnök nevezte ki őket. Munkájukat nagyszámú, egyéb szakterületről érkező személyzet segítette. Az USA-ban a XIX. század második felében a hivatal átlagosan több mint 200 embert foglalkoztatott. Svájcban szintén külön hivatal szerveződött, amely a szabadalmi, a mustra- és minta-, valamint a védjegyügyekben egyaránt eljár. Németországban sajátosan szerveződött a hatóság, ugyanis ott bírói funkciót is telepítettek a szervezethez. A német hatóság (*Kaiserliches Patentamt* – Császári Szabadalmi Bíróság) bírói képesítésű tagokból és egyéb műszaki szakértőkből állt, amely, amint az elnevezése is mutatja, nemcsak az engedélyezési eljárást folytatta le, hanem jogvitákban is döntött. A második csoportba azok az államok tartoztak, amelyek nem hoztak létre önálló hivatalt, hanem valamilyen minisztériumnak alárendelt szervezet döntött az oltalmakról. Így Franciaországban és Oroszországban a kereskedelmi miniszter adta

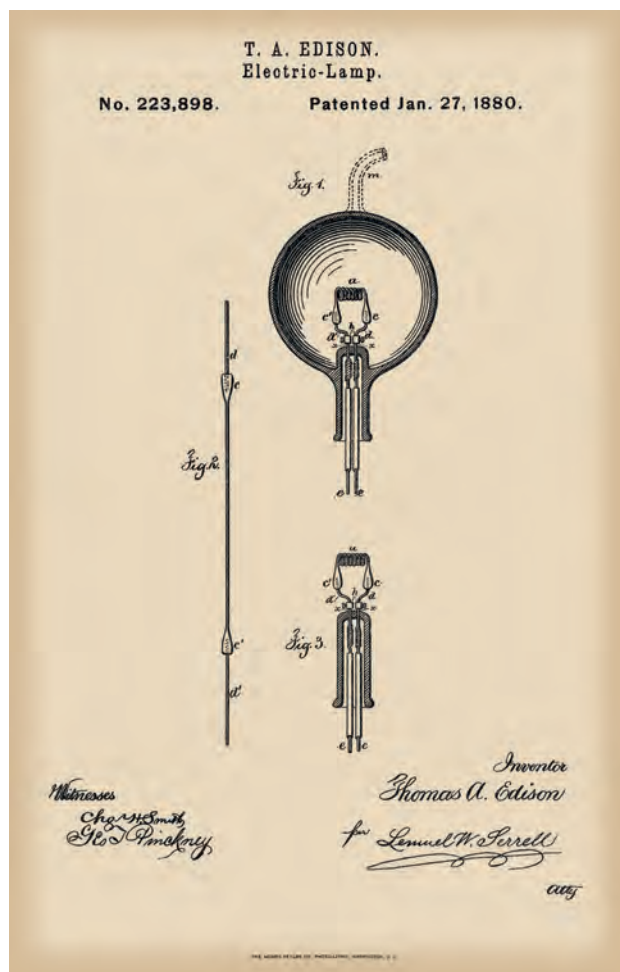



*A Kaiserliches
Patentamt épülete
Berlinben*

ki a szabadalmat, míg a megvonásról és megsemmisítésről a bíróság döntött. Olaszországban az oltalom odaítélése szintén e miniszter hatáskörébe tartozott, azonban elutasítás esetén fellebbezni lehetett a miniszter által kinevezett 15 tagú bizottsághoz. A szabadalmak megszüntetése e három országban is a bíróság elé tartozott. Spanyolországban szintén a kereskedelmi miniszter döntött a szabadalmak megadásáról, azonban a megsemmisítés bizonyos eseteiben első fokon a miniszter, másodfokon az államtanács járt el, a megsemmisítésen kívüli esetekben viszont a bíróság volt az illetékes.

Az eddigiek alapján láthatjuk, hogy Ausztria és Magyarország a második csoportba tartozott. Az első magyar szabadalmi törvény megalkotásakor tehát el kellett dönteni, milyen típusú eljárást kíván Magyarország bevezetni, hiszen ettől függően lehetett elmozdulni az amerikai vagy a német gyakorlat irányába. A mérleg nyelve végül a német minta alapulvétele irányába billent, amelyhez természetesen a német jogtudomány által a kontinentális jogfejlődésre gyakorolt erős befolyás is hozzájárult.

AZ ELSŐ SZABADALMI TÖRVÉNY SZERVEZETI MEGOLDÁSA: A SZABADALMI HIVATAL ÉS A SZABADALMI TANÁCS LÉTREHOZÁSA

A találmányi szabadalmakról szóló 1895. évi XXXVII. törvénycikk megalkotásakor már megállapítást nyert, hogy a szabadalmi oltalom objektív feltételeken nyugvó alanyi jog, amely kapcsán akár az uralkodó, akár pedig egy állami szerv diszkrecionalitása (saját belátása szerinti döntése) kizárt. Ez a szemlélet azonban csak akkor valósulhat meg a gyakorlatban, ha az eljárást nem valamelyik minisztérium egyik ügyosztálynak hatáskörébe, hanem egy új, önálló hivatalra bízák.

A politikai indíttatású elméleti alapvetésen túl azonban más oka is volt annak, hogy a jogalkotó túllépjen a közigazgatási intézményrendszerbe integrálódó szervezeti megoldáson. A magyar törvény ugyanis a felszólalási rendszert vezette be, amelynek értelmében a találmányi bejelentések hivatalból nem vizsgálhatók. A magyar állam



a gazdasági szereplőkre bízta, hogy a felszólalási eljárás keretében meg akarják akadályozni az oltalom megadását, vagy sem. A korabeli törvényalkotók viszont a felszólalási rendszert nem tartották volna kivitelezhetőnek egy minisztériumnak alárendelt szervezet esetén – ezért, szakítva a korábbi gyakorlattal, a találmányi szabadalmakról szóló 1895. évi törvény létrehozta a Szabadalmi Hivatalt és a Szabadalmi Tanácsot.



A hivatal és a hivatali könyvtár pecsétje, valamint levélzárói

Első ránézésre – a hivatal elnevezése is ezt sugallja – egy közigazgatási szervvel állunk szemben. A hatalommegosztással összefüggő fentebb kifejtett nézetek miatt azonban ebben a korszakban nem találták szerencsésnek, hogy egy közigazgatási szervet bírói funkcióval ruházzanak fel, így egy különbíróságot kívántak létrehozni a szabadalmi ügyek kezelésére.

1896. március 1-jén létrejött a *Magyar Királyi Szabadalmi Hivatal*, amely elnökből, alelnökből, állandó bírói és műszaki, továbbá nem állandó bírói és műszaki tagokból állt. Az elnököt, az alelnököt és az állandó tagokat a kereskedelemügyi miniszter előterjesztése alapján az uralkodó, később a kormányzó, míg a kezelőszemélyzetet a miniszter nevezte ki. A bírói tagoknak a bírói hatalom gyakorlásáról szóló 1869. évi IV. törvénycikk 7. §-ában meghatározott jogi képesítéssel, míg a műszaki tagoknak „valamely műegyetemen a tanulmányok szabályszerű bevégezése alapján a kir. József műegyetemről nyert, vagy ez által honosított oklevéllel” kellett rendelkezniük. A hivatal működésében meghatározó szerepet játszott a hivatal elnöke, aki nemcsak irányította, hanem ténylegesen vezette is a szervezetet: ő osztotta be a tagokat az egyes osztályokba és tanácsokba, emellett döntött az ügyek szignálásáról, gyakorolta a munkáltatói jogokat, és elnökölt a bírói osztályban.



Az Erzsébet körút 1900 körül. A szekér mögött látható épület volt a hivatal székháza

1. Folyó lajstrom- szám (Az év válto- zása itt közben jegyzendő)	2. Az eredeti védjegy	3. A védjegy bemuta- tásának éve, hónapja és órája
26297	 <p>11743 budapesti kamara</p>	<p>1904 évi augusztus hó 11-én d. e. 10 óra 45 perc kor</p>
26299	 <p>11746 "</p>	<p>1904 évi augusztus hó 11-én d. e. 10 óra 45 perc kor</p>
26302	<p>„Szt. Erzsébet” 11749 "</p>	<p>1904 évi augusztus hó 11-én d. e. 10 óra kor</p>

4. A védjegy tulajdonos neve vagy cége, foglalkozása és lakóhelye	5. A vállalat megnevezése és helye, valamint azon áruk megjelölése, melyekre a védjegy alkalmazandó	6. A védjegy törvény 16. §-a értelmében megújított védjegy eredetileg be volt jegyezve		7. A védjegy				9. Jegyzet
		mikor	lajstromszám	átiratása		törlésének		
				Az átruházás éve, hónapja és napja	Engedményes megnevezése	éve, hónapja és napja	o k a	
<p><i>Hermer és tsa.</i></p> <p><i>cipőgyártás cég</i></p> <p><i>Budapesten</i></p>	<p><i>Budapesti gyára részére</i></p> <p><i>és cipőkre</i></p>							<p><i>Érkezett a címkéivel használtja.</i></p> <p>Törlötett, 1924. 21 g. p. 1859/104 sz. rend.</p> <p><i>387/924</i></p>
<p><i>Halász Ferenc és Pál</i></p> <p><i>gyártás cég</i></p> <p><i>Budapesten</i></p>	<p><i>Budapesti vállalat részére</i></p> <p><i>és szivarpapíra és kivételre</i></p>							<p><i>1908 a vég. kör. Címkéivel ang. 218-ának használtja. 31. g. p. alapján</i></p>
<p><i>Steier Adolf</i></p> <p><i>kereskedő</i></p> <p><i>Budapesten</i></p>	<p><i>Budapesti üzlete részére</i></p> <p><i>és képekre, különösen hímzők, löpőkre és lámpákra</i></p>							<p><i>1904 a tulajdonos december 12-én Érkezett a használtja.</i></p>



Az előző oldalpáron:

Részlet a hivatali védjegylajstromból: a Kormos és társa cég csomagoláson címkéül használhatja az 1904. augusztus hó 11-én 10 óra 45 perckor benyújtott védjegyet

A Szabadalmi Hivatal megalapításkori hatáskörébe tartozott a szabadalmak megadása, nyilvántartása, a szabadalmi lajstrom vezetése, a szabadalmak átruházásával kapcsolatos használati és gyakorlatba vételi engedélyek bejegyzése, valamint a megsemmisítési és megállapítási perek első fokon való elintézése. A hivatal ezeket a feladatokat a bejelentési és a bírói osztályokban látta el. Érdekességként megemlíjtük, hogy a törvényjavaslat eredetileg három osztályt rendelt felállítani: a bejelentési osztályt, a felfolyamodási osztályt és a megsemmisítési osztályt. Az igazságügyi bizottság javaslatára azonban az utolsó kettőt végül egy egységes bírói osztállyá vonták össze, utalva arra, hogy a tervezett felfolyamodási és megsemmisítési osztályok hatáskörébe tartozó ügyek döntően jogi természetűek, így a szervezeti különállást semmi sem indokolja.

A hivatal személyzete 1896-ban*

„A szabadalmi hivatal áll:

- az elnökből,
- az alelnökből,
- az állandó birói és műszaki tagokból,
- a nem állandó birói és műszaki tagokból (kültagok),
- a kezelő személyzetből,
- a hivatalszolgákból.”

**A kereskedelemügyi miniszter 1896. évi 733/eln. számú utasítása a hivatal szervezeti és ügyviteli szabályzatáról*

A hivatal személyzete 1896-ban

A hivatal személyzete 1896-ban

A Szabadalmi Hivatal elnökei (1896–1920)

Schmidt József (1896–1898)
 Wetzel Gyula (1898–1902)
 Ballai Lajos (1902–1912)
 Galánfi Sándor (1912–1914)
 Schuster Rudolf (1914–1915)
 Nitsche Győző (1915–1922)
 (1920-tól Szabadalmi Bíróság néven)

A Szabadalmi Hivatal elnökei

A Szabadalmi Hivatal elnökei

A Szabadalmi Tanács elnökei (1896–1920)

Schnierer Gyula (1896–1902)
 Wetzel Gyula (1902–1911)
 Téglássy István (1912–1915)
 Schuster Rudolf (1915–1928)
 (1920-tól Szabadalmi Felsőbíróság néven)

A Szabadalmi Tanács

A Szabadalmi Tanács



A SZERZŐI MŰVEK ÉS A VÉDJEGYEK NYILVÁNTARTÁSA AZ ELSŐ ÉVTIZEDEKBEN

A szabadalmak mellett a többi oltalmi forma kapcsán a hivatalnak a II. világháború végéig csak kisebb jelentőségű feladatai voltak. 1905-ben a kereskedelemügyi miniszter rendelete a szabadalmi hivatal hatáskörébe utalta az 1884. évi szerzői jogi törvény által előírt beiktatási feladatok ellátását. A törvény a szerzői jog által védett művek fordítása esetén beiktatási (nyilvántartásba vételi) kötelezettséget írt elő, az álnéven vagy a szerző nevének feltüntetése nélkül megjelent művek esetén pedig a védelmi idő számítását befolyásolta a beiktatás megtörténte. A jogintézményt az 1921. évi szerzői jogi törvény is fenntartotta, így az egészen az 1969. évi újrakodifikálásig hatályban volt. Szerzői jogi jogvitákra már nem terjedt ki a hivatal hatásköre, azok mindvégig a rendes bíróság előtt zajlottak. Az 1858. évi császári pátens által szabályozott mustra- és mintaoltalom tekintetében a bejelentést és az iktatást az illetékes kereskedelmi iparkamarák végezték. 1894-ben az első szabadalmi törvény tervezetének tárgyalása során felmerült egy javaslat a mustra- és mintaoltalom kezeléséről, ezt azonban elvetették.

*A DIT-GOTT védjegy.
Részlet a Központi
Védjegyértékesítőből,
1920*

A védjegyek esetén a hatáskörök megoszlottak a hivatal, az iparkamarák és a minisztérium között. A védjegyek nyilvántartásba vételét a helyileg illetékes kamaráknál kellett kezdeményezni, s ezek végezték a lajstromozást és az oltalomképesség vizsgálatát is. Kivételt képeztek e hatásköri szabály alól egyrészt a külföldi bejelentők védjegyei, ezeket a budapesti iparkamara lajstromozta, másrészt pedig az osztrák bejelentők védjegyei, amelyeket a kereskedelemügyi minisztériumon belül létrehozott *Központi Védjegy-lajstromozó Hivatal* vett nyilvántartásba. A lajstromozó hivatalnál emellett egy kézben futott össze az összes lajstromozott védjegy lajstromkivonatának nyilvántartása és közzététele (a kamarák havonként felterjesztették a minisztériumhoz). A kereskedelmi miniszter 1196/1896. számú rendelete értelmében a minisztériumon belül felállították a *Védjegytanácsot*, amelynek feladata a védjegyügyekben felmerülő elvi kérdések megvitatása volt. A lajstrom vezetését 1899-től a Szabadalmi Hivatal vette át, a nyilvántartások felterjesztése terén azonban a kamarák funkciója változatlan maradt.



HIVATALOS ÓRÁK 1896-BAN

„A szabadalmi hivatalnak hivatalos órái a birói személyzetre nézve öt, a kezelő személyzetre nézve naponkint hat, ünnep- és vasárnaponkint három óra. A naponkinti hivatalos órák beosztása az elnököt vagy helyettesét illeti.

Ugyancsak az elnököt, valamint helyettesét illeti azon jog, hogy az ügymenet gyorsítása vagy felhalmozott hátrálékok feldolgozása végett a fentemlített hivatalos órák számát szaporíthatja.

Az elnök meghatározza azon órákat is, melyek alatt a segédhivatalok a felek részére nyitva állanak...”

A szervezeti mintául szolgáló német szabályozás első ránézésre hasonló képet mutatott. Németországban három különböző típusú osztály létezett. A bejelentési osztály végezte a szabadalmi bejelentések elbírálását, a megsemmisítési osztály a megsemmisítésre és visszavonásra vonatkozó kereseteket bírálta el, a felfolyamodási osztály pedig az előbbi osztályok határozatai elleni fellebbezéseket bírálta el. A német szabályozásban a szervezeti különállás részben meg is valósult, ugyanis a bejelentési osztály műszaki tagjai nem vehettek részt a többi osztály munkájában, és fordítva. Ezzel ellentétben Magyarországon a két osztály szervezeti különállása csak korlátozottan volt értelmezhető, hiszen a hivatal elnöke évente kétszer az egyik vagy másik osztályba, illetve azok tanácsába osztotta be a tagokat. A bejelentési osztály kizárólag elsőfokú hatóságként járt el a szabadalmazással összefüggő „adminisztratív” ügyek kapcsán. A törvény a két osztály közötti hatásköri kérdést úgy rendezte, hogy a bejelentési osztály volt az általános hatáskörű, elsőfokú fórum, a bírói osztály pedig csak akkor járhatott el első fokon, ha ezt a törvény kifejezetten előírta.

A SZADALMI LAJSTROM

A szabadalmi lajstrom a hivatal által vezetett közhiteles és nyilvános adatgyűjtemény, amelyről a találmányi szabadalmakról szóló 1895. évi XXXVII. törvénycikk 41.§-a így rendelkezik:

„A szabadalom, engedélyezése után, a szabadalmi hivatalnál vezetett külön lajstromba azonnal beiktatandó.

E lajstromba bevezetendő: annak neve, állása és lakhelye, a ki a szabadalmat nyerte, továbbá megbizottjának neve és lakhelye, a szabadalom czime, az elsőbbség, a szabadalom kelte, a díjak befizetésének megtörténte, a szabadalom megszűnésére, megvonására és megsemmisítésére vonatkozó adatok, végre a szabadalomnak a 14. § szerinti korlátozása és a szabadalom megvonása vagy megsemmisítése iránt indított perek.”

Észlelt és feltalált	Feltaláló neve, születési és halálozási ideje	Stamm und Zahl der Privilegien-Nachfolger	Stamm und Zahl der Privilegien-Nachfolger	Stamm und Zahl der Privilegien-Nachfolger
Feltaláló és utódai neve	A szabadalmat kérelmező és szerző neve, rangja és lakhelye	A szabadalom tárgya	A szabadalom előnyös helye és azonos	A szabadalom érvényességének ideje
Numeralis esetszám az életről	Numeralis esetszám, szerzői és szerzői privilégiumai	Objectus privilegii	Dátum és területi vonatkozás az életről	Dátum és területi vonatkozás az életről
	Alfred Nobel Ingenieur sz. 1833	Karbofénnyel és fűtőanyagokkal összekevert Ammonium- és Nitrát-só gyártása	1860. évi 11. April 11. April 11. April	1860. évi 11. April 11. April 11. April
11h 1860	Nobel Alfred parisi márkák	1860. évi gyártása és használat körüljáró viták	1860. évi 11. April 11. April 11. April	1860. évi 11. April 11. April 11. April

A bejelentési osztály hatáskörébe tartozott a szabadalmi bejelentések vizsgálata, közzététele, visszautasítása, a szabadalom megadása vagy megtagadása, a szabadalmi lajstrom vezetése, a felszólalások intézése, a lejárt szabadalmak megszüntetésének kihirdetése, a szabadalmi díjak beszedése. Az osztály ezeket a feladatokat tanácsulésen vagy ülésen kívül látta el. A hivatal ügyviteli szabályzata szerint csak az „ügyek elintézésére kell” tanácsulést összehívni. A hivatal tényleges gyakorlata alapján tanácsulésre csak a bejelentés visszautasítása, közzététel elrendelése, bejelentés visszavontnak való kimondása, szabadalom megadása, díjfizetés elengedése és hitelezése esetén volt szükség.

Részlet az Osztrák–Magyar Monarchia 1860. évi szabadalmi lajstromából: Alfred Nobel szabadalmának bejegyzése

A SZABADALMI KÖZLÖNY

A *Szabadalmi Közlöny* kiadását a találmányi szabadalmakról szóló 1895. évi XXXVII. törvény 44. §-a rendelte el: „A bejelentett és közzététetni rendelt találmányok (34. §.), az engedélyezett szabadalmak – azok leírásával és rajzaival együtt – a felszólalás folytán elutasított találmányok czime, a szabadalmak átruházása, megszűnése, megvonása és megsemmisítése az erre rendelt hivatalos lapban azonnal közzéteendő.”

A *Közlöny* első száma 1896. június 20-án jelent meg. 1896 és 1908 között hetenként egyszer, szombati napokon (de szükség szerint akár hetente többször) adták ki. A hivatalos lap 1908-tól 1946-ig havonta kétszer, 1946–2005 között havonta egyszer, 2006-tól ismét havonta kétszer lát napvilágot.

A *Közlönyt* 1896–1919 között *Frecskay János*, a magyar ipari szaknyelv kidolgozója, a hivatal szakkönyvtárának későbbi névadója szerkesztette.

A kereskedelemügyi miniszter a szabadalmi hivatal hivatalos lapjának szervezeti szabályzatáról kiadott 1896. évi 735. számú elnöki rendeletében előírta, hogy

„A szabadalmi közlöny ingyen megküldendő, és pedig: [...]

II. A szabadalmi leírásokkal együtt:

1. a közös hadügyi miniszternek (3 példányban),
2. a kereskedelemügyi, a pénzügyi és a honvédelmi minisztereknek 3-3 példányban,
3. a magyar tudományos akadémiának,
4. a nemzeti muzeumnak,
5. a m. kir. József müegyetemnek,
6. a technologiai iparmuzeumnak,
7. az összes kereskedelmi s iparkamaráknak,
8. a külföldi szabadalmi hivataloknak és hatóságoknak, végre
9. azon szakegyesületeknek, melyen ezen leírások rendes kezelésére, őrzésére és a nagyközönség által való megtekinthetésére kötelezettséget vállalnak és biztosítékot nyújtanak.”

A *Szabadalmi Közlöny* 120 éve folyamatosan megjelenik, 2006 óta csak elektronikus formában, a hivatal honlapján teszik közzé. A címe és a kiadója néhány alkalommal változott; 1963 óta a címe: *Szabadalmi Közlöny és Védjegyértesítő*.



*Frecskay János,
a Szabadalmi
Közlöny első szer-
kesztője, a hivatali
könyvtár későbbi
névadója*

A bírói osztály vegyes folyamodású hatóság volt. Első fokon kizárólag a megvonási, megsemmisítési és a szabadalmak terjedelmének megállapítása iránt indított perekben járt el, amelyeket tanácsülésben tárgyalt. Nem volt kifejezetten tanácsi formációhoz kötve, de a gyakorlat alapján mégis így járt el az osztály azokban az esetekben, amikor más hatóság megkeresése alapján a szabadalmi leírás értelmezésében nyújtott segítséget. Fellebbviteli fórumként – a felszólalások másodfokú elintézése során – szintén tanácsülésben járt el.



A Szabadalmi Hivatal mellett a törvény felállított egy másik szervet is, a Szabadalmi Tanácsot, amely a hivatal feletti kontroll megvalósítása érdekében osztrák minta alapján hozták létre. Ez a hatóság járt el másodfokon a megsemmisítési, megállapítási és megvonási perekben. A Szabadalmi Tanács tagjait a Magyar Korona területén működő felsőbbíróságok tagjai, illetve a Műegyetem tanárai közül – a kereskedelemügyi miniszter előterjesztése alapján – az uralkodó nevezte ki. Ez a megoldás a dualizmus korában egyedülálló: a szabadalmi hatóságok rendszere volt az egyetlen kétszintű különbíróság.

*A Szabadalmi Hivatal
Könyvtárának
ex librise*

A KÜLÖNBÍRÓSÁGI JELLEG VÁLTOZÁSAI

A Szabadalmi Hivatal és a Szabadalmi Tanács felállításával egy sajátos, kétszintű szervezet jött létre. A XIX. század végére kialakult álláspont szerint a jogvita eldöntésére hivatott szervnek bíróságként kell funkcionálnia, és ez igaz volt a Szabadalmi Tanácsra is. Tekintettel azonban arra, hogy a tanács engedélyezési eljárást is folytatott, a korabeli álláspont értelmében nem lehetett a rendes bírósági rendszerbe integrálni, így a Szabadalmi Tanács különbíróságként szerveződött meg.

A szigorúan vett alkotmányos értelemben a szabadalmi hatóságok nem feleltek meg a bíróságokkal szemben támasztott követelményeknek. A bírói hatalom gyakorlásáról szóló 1869. évi IV. törvénycikk értelmében a bírák a törvények és törvényes rendeletek szerint kötelesek ítélni, s a törvény ennek biztosítására számos olyan alaptételt fogalmaz meg, amelyek a bírói függetlenség fundamentumaivá váltak. A bírói függetlenség – mint alapvető alkotmányos követelmény – tágan értelmezendő, mert magában foglalja a bíróságok és az ítélobírák önállóságát is. A bíróságok esetében – hiába állami intézmények – nem érvényesülnek az egyéb államigazgatási szervekre jellemző függelmi viszonyok. A közigazgatási szerv vezetője ugyanis utasíthatja az ügyintézőt a konkrét ügy eldöntésében, a bírakat azonban sem a bíróság elnöke, sem más nem utasíthatja. A bírói függetlenség egyrészt azt jelenti, hogy a bírói hatalmat védeni kell a törvényhozó és végrehajtó hatalom általi illetéktelen beavatkozásoktól. Másrészt a bírói függetlenség a bíróságok szervezetére is vonatkozik, mivel bíróság létrehozása és hatáskörének megváltoztatása csak törvényi úton lehetséges. Ez az alapelv a szabadalmi hatóságok vonatkozásában csak korlátozottan érvényesült, mivel ezen hatóságok működésére vonatkozó részletszabályokat – a törvény felhatalmazása

alapján – a kereskedelemügyi miniszter határozta meg. Ráadásul a törvény értelmében a szabadalmi hatóságok igazgatási tekintetben a kereskedelemügyi miniszter felügyelete alatt álltak, aki e jogát a Szabadalmi Tanács elnökén keresztül gyakorolta. Az ügyviteli szabályzat 61–62. §-ai értelmében a Szabadalmi Tanács évente legalább egyszer megvizsgálta a Szabadalmi Hivatal ügymenetét, és erről jelentést tett a miniszternek.

Mindez joggal veti fel a kérdést: vajon szervezeti értelemben független-e az a szerv, amelynek működését, ügyviteli szabályzatát a kormány határozza meg? E problémák már a hivatal fennállásának tízéves évfordulója alkalmával felszínre kerültek, és a XX. század elején a korabeli szaklapok hasábjain rendszeresen megjelentek. Ebből adódóan a II. világháborúig tartó szervezeti fejlődés a különbíróssági jelleg megerősítésére irányult. Ez egyrészt a bírói függetlenség erősítését jelentette, melynek folytán a hivatal bírói tagjainak fegyelmi felelősségét a bírói felelősséghez igazították, másrészt a hivatal belső szervezetét is átalakították. Ez utóbbi a bejelentési és bírói osztály kapcsolatának újraszabályozását és a kültag intézményének eltörlését jelentette. Mindemellett a Szabadalmi Tanács működését és hatásköri feladatait is át kellett gondolni.

A törvény szervezeten nem választotta ketté a bejelentési és bírói osztályt, ezért az elnök évente kétszer beosztotta a tagokat az egyik vagy másik osztályba. Amiatt, hogy a bejelentési és bírói osztályban dolgozók félévente „helyet cseréltek”, előfordulhatott, hogy a bírák félévente egymás döntését bírálták felül. Ez kétségtelenül csorbította a pártatlan ítélezést, és az egységes joggyakorlatnak sem tett jót. Ez utóbbit bizonyítja, hogy a hivatal működésének első pár évében a bírói osztály 70-80%-ban megváltoztatta a bejelentési osztály határozatait. E probléma orvoslására többen azt javasolták, hogy a hivatal valamennyi elsőfokú döntését – legyen az a bírói vagy a bejelentési osztályé – a Szabadalmi Tanács bírálja felül. Így tulajdonképpen a bírói osztály fellebbviteli hatáskörét telepítették volna a Szabadalmi Tanácshoz. Ez a javaslat azonban azt a veszélyt rejtette magában, hogy a hivatal két osztályának különállása értelmetlenné vált volna, holott a bejelentési osztály az engedélyezéssel, azaz egy közigazgatási eljárással foglalkozott, míg a bírói osztály elé a peres ügyek kerültek. Az elképzelést azonban – bármennyire logikus volt – elvetették, és csak az 1943. évi törvényjavaslatban került ismét elő.

Az osztályok közötti valódi hatásköri változtatást a találmányi szabadalmakról szóló 1895. évi törvény egyes rendelkezéseit módosító 1920. évi XXXV. törvénycikk rendelkezte el, amely a Szabadalmi Hivatalt *Szabadalmi Bírósággá*, míg a Szabadalmi Tanácsot *Szabadalmi Felsőbíróssággá* nevezte át. (Miatán ez csak névleges változtatás volt, hiszen a hatóságok korábban is bíróságként működtek, így a tanulmányban továbbra is a hivatal megnevezést használjuk.)



A Szabadalmi Bíróság Könyvtárának ex librise és pecsétje

A Szabadalmi Bíróság elnökei (1920–1949)

Pompéry Elemér (1922–1928)
Schilling Zoltán (1928–1942)
Kőrös László (1942–1949)

A Szabadalmi Felsőbíróság elnöke (1920–1928)

Schuster Rudolf (1920–1928)

Az új törvény a bírói és bejelentési osztály kapcsolatában egy érdekes rendelkezést tartalmazott, ugyanis kimondta, hogy a bejelentési osztály határozataival szemben a bírói osztályhoz lehet fordulni, ahol a hivatal elnökének vagy alelnökének vezetése alatt egy két jogi és három műszaki képesítésű tagból álló, öttagú tanács fog dönteni. A tanács összetétele korábban fordított arányú volt: három jogi és két műszaki tagból tevődött össze. A változtatás lényege: a fellebbviteli fórumon a műszaki tudás dominált, amely jó döntésnek bizonyult. Mivel a bírói osztály elé került másodfokú ügyek kizárólag műszaki kérdéseket tartalmaztak, mindez az ügyintézés is meggyorsította.

A hivatalon belül a másik nagy szervezeti kérdés a – szakirodalom által kültagnak nevezett – nem állandó bírák jogállása volt. A kültagok megbízatása öt évre szólt, és őket nem az uralkodó, hanem a kereskedelemügyi miniszter nevezte ki. A hivatal működésének első néhány évét követően a kültag intézménye háttérbe szorult, végül a módosított szabadalmi törvény (az 1920. évi XXXV. törvénycikk) meg is szüntette. Mára már nyilvánvaló, hogy ez az intézmény a hivatal működésével szemben támasztott szakmai követelményeknek nem felelhetett meg.

A hivatal különbírói jellegének megerősítése során a Szabadalmi Tanács működését újra kellett értelmezni. Nem szabad figyelmen kívül hagyni, hogy a törvény eredetileg olyan szerepet szánt a Szabadalmi Tanácsnak, amelynek alapján felügyeletet gyakorolt a hivatal felett, és egyúttal másodfokú jogorvoslati fórumként is eljárta. A tanács eredeti felépítése azonban nem bizonyult túl szerencsésnek. A bírói tagokat ugyanis – az elnök kivételével – a Korona területén működő felsőbíróságok tagjai közül

nevezték ki, vagyis a tanács tagjai nem rendelkeztek szabadalmi joggyakorlattal. Ennél is nagyobb problémát jelentett, hogy azt az elméleti és gyakorlati tudást, amelyet a hivatali bírák a bejelentési és bírói osztályokban hosszú évek alatt megszereztek, nem kamatoztathatták a Szabadalmi Tanácsban, hiszen a két fórum közötti átjárhatóság ki volt zárva. Így az a sajátos helyzet állt elő, hogy a szabadalomügy terén a hivatal bírái nagyobb tudással és tapasztalattal rendelkeztek, mint az őket felülbíró tanács tagjai. Mindezen okok hozzájárultak azokhoz a kormányzati törekvésekhez, amelyek a Szabadalmi Tanács megszüntetésére irányultak.

Az első fokon a hivatal előtt folyó, majd másodfokon a Szabadalmi Tanács elé kerül ügyekben is olyan sajátos tanácsi formációt kellett alkalmazni, amelyben jogi és műszaki képesítésű tagok egyaránt helyet kaptak. Kérdésként merült föl, hogy a hivatal szervezetében



Schuster Rudolf egyik fő műve: a hivatal bírósággá való átszervezésének indoklását tartalmazó törvényjavaslat

ez a kezdettől fogva érvényesülő követelményrendszer hogyan érvényesíthető a Szabadalmi Tanáccsal szemben. A szabadalmi különbíróóság létrehozására vonatkozó indokok között szerepelt az a kérdés is, hogy a fent vázolt sajátos tanácsi formáció beleilleszthető-e a rendes bírósági szervezetbe, vagy sem. Magyarország erre a kérdésre, ha nem is határozottan, de nemmel válaszolt.

1920-ig komoly problémát okozott a hivatal és a Szabadalmi Tanács közötti átjárhatatlanság. Az 1920. évi módosított szabadalmi törvény törvény által újonnan létrehozott szabadalmi bíróságok egységes jogalkalmazása azonban csak akkor valósulhat meg, ha létrejön közöttük az átjárhatóság. A törvény megteremtette a lehetőséget arra, hogy a tapasztaltabb bírók elméleti és gyakorlati tudásukat a Szabadalmi Felsőbíróságban is kamatoztathassák, ezáltal elhárítva a német mintára épülő, kétszintű különbíróóság hatékony működése előtt álló utolsó akadályt.

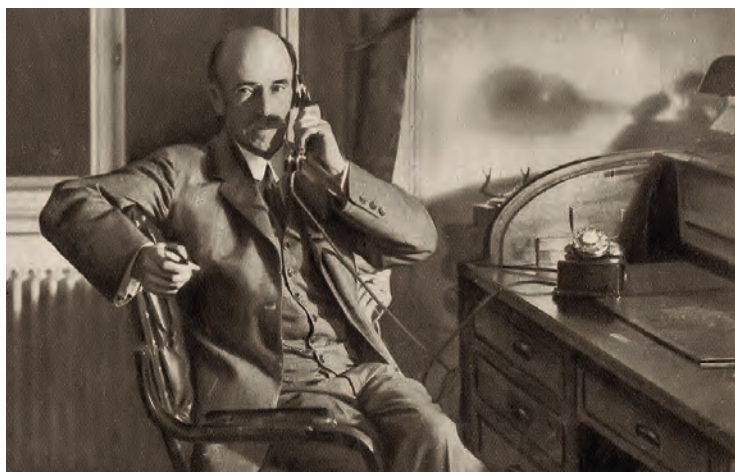

*Az első telefonbeszélgetés
Amerika és Magyarország között,
1928. november 12-én.
Bethlen István miniszterelnök
Kellogg államtitkárral beszél*



*Kosztolányi Dezső
az Amerikai Magyar Népszava
szerkesztőségével beszél*

Következő oldalpár, balra:
*Az Alumíniumérc Bánya és Ipar Rt.
dán szabadalmi okirata*

Jobbra: *A Victoria Vegyészeti Művek Rt.
norvég szabadalmi okirata*

KONGERIGET DANMARK

PATENT

N^o 77777



Den kongelige Patentkommission

meddeler herved — i Henhold til Patentloven af 13de April 1894 —

Patent

til Aluminiumerz Bergbau und Industrie A.-G. af
Budapest i Ungarn

paa en Fremgangsmaade til Fremstilling af Materialer,
som indeholder bituminøse Gasser.

Opfindelsen er beskyttet fra den 16 April 1930 i den
Eldstrækning, som fremgaar af Lovens § 6. Fortrinret er i Henhold til
Lovens § 28, jfr. Lov Nr. 40 af 29de Marts 1907 og Lov Nr. 59 af 12te
Januar 1915, paaberaabt fra den 10 Juni og 21 December 1929,

paa hvilke Dage
Opfindelsen angives at være søgt beskyttet i henholdsvis Tyskland og Ungarn.

Patentets Varighed regnes fra nedenstaaende Eldstedelsesdag.

For Patentet erlægges en aarlig Afgift, hvis Forfaldstid og
Størrelse er angivne paa omstaaende Side.

Beskrivelse af Opfindelsen med Patentkrav er vedhæftet.

København den 13 Oktober 1931.

M. Anvers-Hausch
Direktøren.

ORSZÁGOS LEVÉLTÁR
Z. székely

OTO.



KONGERIKET NORGE

PATENT

NR.

54382



STYRET FOR DET INDUSTRIELLE RETTSVERN

Gjør vitterlig: Med hjemmel av lov om patenter av 2den juli 1910
med tilleggslov av 9 juli 1923 har Styret gitt

Victoria Tegyzeseti Műverke R. T.,
Budapest, Ungarn

patent på Fremgangsmåte til fremstilling av et
farvepigment, hovedsakelig bestående av aluminium-
oksyd

overensstemmende med den vedheftede fremstilling.

Patenttiden løper fra 12 august 1930,
da krav om patent innkom til Styret for det Industrielle Rettsvern.

Oslo den 29 august 1932.

P. W. Olsen.



SZERVEZETI REFORMOK A KÉT VILÁGHÁBORÚ KÖZÖTT

Az önálló, kétszintű bírósági szervezet mindössze hét évig maradt változatlan: az 1927. évi XX. törvénycikk ugyanis a Szabadalmi Felsőbíróság megszüntetéséről rendelkezett. Fontos hangsúlyozni, hogy nem a másodfokú ítélkezés megszüntetéséről volt szó, hanem arról, hogy ezt a jogkört a törvény a Kúria szabadalmi tanácsának hatáskörébe utalta. A jogalkotó fiskális szempontok alapján döntött, ugyanis a törvény indokolásában azt olvashatjuk, hogy a megszüntetés oka az államháztartás egyensúlyának a fenntartása. A korabeli tudományos közvélemény ellenezte a döntést, és aggodalmait fejezte ki a felsőbíróság megszüntetése miatt, mivel a szabadalmi jogszolgáltatás minőségi romlásától tartottak. Ez nem meglepő, hiszen az elmúlt évtizedek eredményének tartották, hogy sikerült Magyarországon meghonosítani a német típusú különbírósági rendszert. Az Európa-szerte elismert szabadalmi jogszolgáltatás zálogát a kétszintű különbírósági rendszer zártságában látták.



Szabadalmi intézményeink 40 éves fennállása alkalmából a Szabadalmi Bíróság Bornemisza Géza iparügyi miniszter elnökletével 1936 júniusában díszülést tartott az Akadémián. Középen a miniszter, balján Schilling Zoltán elnök, jobbján Mayer Géza alelnök

Lent: A Szabadalmi Bíróság bírái és tisztviselői Bornemisza Géza iparügyi miniszter, Schilling Zoltán elnök és Mayer Géza alelnök társaságában az Akadémián tartott díszülésen



A következő oldalon balra fent: A Victoria Vegyészeti Művek Rt. román szabadalmi okirata

Balra lent: Az Alumíniumérc Bánya és Ipar Rt. kanadai szabadalmi okirata

Jobbra fent: Az Alumíniumérc Bánya és Ipar Rt. magyar szabadalmi okirata

Jobbra lent: Az Alumíniumérc Bánya és Ipar Rt. osztrák szabadalmi okirata

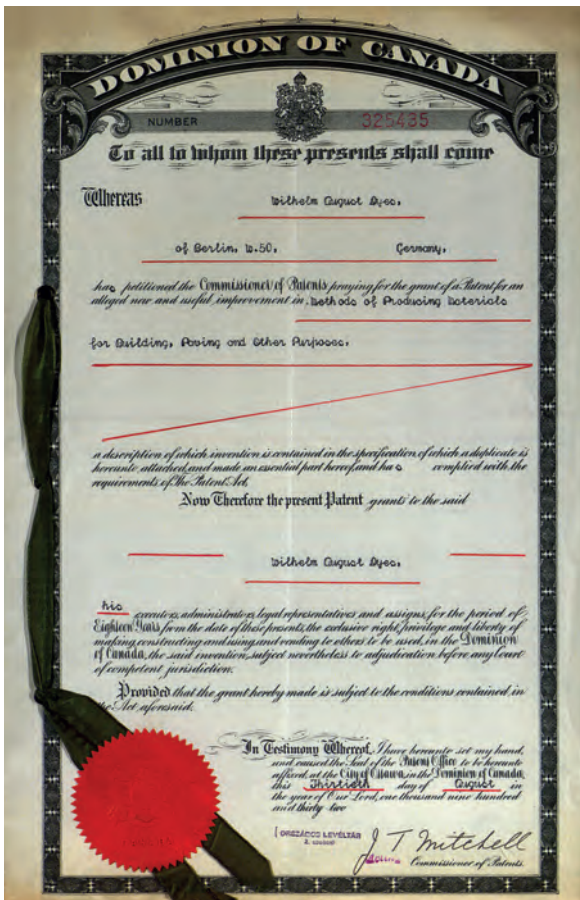



Tanúsítvány az Alumíniumérc Bánya és Ipar Rt. találmányi bejelentésének benyújtásáról. Kiadta a Szabadalmi Bíróság Levéltára 1930. március 21-én

Az ítélezési gyakorlatot megvizsgálva azonban azt látjuk, hogy a jogszolgáltatásban semmilyen változás nem következett be. Így az az aggodalom, hogy a szabadalmi hatóságok zártságának megszüntetése rossz hatással lesz a hivatal működésére, alaptalannak bizonyult. Mindez a hivatal és a Szabadalmi Felsőbíróság kapcsolatát, illetve a szellemi alkotások körébe tartozó jogszolgáltatást teljesen más megvilágításba helyezte. A szabadalmi felsőbíráskodást ugyanolyan összetételű tanács látta el 1927 után, mint előtte, vagyis a hatékony szabadalmi jogszolgáltatás zálogát jelentő sajátos tanácsai összetétel változatlan maradt – csak ekkortól a testületet nem Szabadalmi Felsőbíróságnak, hanem a *Kúria legfelsőbb szabadalmi tanácsának* nevezték. Így a hivatkozott törvény nem hatott és nem is hathatott a szabadalmi ítélezés minőségére, hisz az továbbra is ugyanazon elvek mentén történt, csak olyan sajátos szervezeti megoldásban, amelyet „bírószág a bíróságban” jelzővel illethetünk.

A SZABADALMI OKIRAT

Amennyiben a hivatal az engedélyezés során odaítélte az oltalmat, akkor az erről szóló határozatot a *Szabadalmi Közlönyben* meg kellett hirdetni. E közlés joghatása abban állt, hogy a meghirdetés napjától vált véglegessé és teljessé a bejelentés napjától fennálló ideiglenes oltalom. A meghirdetéssel egy időben a hivatal intézkedett a szabadalmi okirat kiállításáról. A szabadalmi okiratot a feltaláló részére kézbesíteni kellett, bár a kézbesítéshez érdemi joghatás nem fűződött. Ennek oka az volt, hogy a szabadalmi jogviszonyok igazolására egyedül a szabadalmi lajstrom mint közhiteles nyilvántartás szolgált, azaz a szabadalom fennállásával összefüggő bármely jogot vagy igényt csak e nyilvántartás által lehetett igazolni. Ahogy Kósa Zsigmond, a híres szabadalmi bíró megfogalmazta, a szabadalmi okirat „nem egyéb, mint a szabadalmat engedélyező végzésnek ünnepélyes alakban való kiadása”.

Nyilvánvaló tehát, hogy az 1927. évi XX. törvény – bár megszüntette a Szabadalmi Felsőbíróságot és a szabadalmi hatóságok zártságát – a szabadalmi felsőbíráskodás működési mechanizmusát érdemben nem érintette. A törvény értelmében a Kúria szabadalmi tanácsa elnökből, két kúriai bíróból és két ülnökből állt. Bár a jogszabály az átjárhatóságról nem rendelkezett, azonban 1927 után gyakori volt, hogy a Kúria ülnökei vagy bírái a hivatalból kerültek fel. A bírói funkcióval is rendelkező szabadalmi hivatal pedig egyszintű különbíróisággként működött tovább.

A TANÁCSI ÖSSZETÉTEL MINT SZERVEZETALAKÍTÓ TÉNYEZŐ

Az 1896–1950 közötti szervezeti fejlődés meghatározó eleme az engedélyezési, illetve a peres eljárás ugyanazon szervezethez való telepítése volt. 1895-ben a jogalkotó úgy döntött, hogy a jogviták eldöntését nem rendes bíróságra, hanem a hivatalra bízta, kihangsúlyozva annak bírósági jellegét. Az eljárások műszaki kérdésekről szóltak, ezért mind az engedélyezési, mind a peres eljárások vitelére jogi és nem jogi képesítésű tagokból álló tanácsokat alakítottak ki. A II. világháborúig tartó időszakban e sajátos tanácsi formációról az volt az érvényes szakmai vélekedés, hogy az nem integrálható a rendes bírósági szervezetbe. Emiatt ruházták föl kezdetben a hivatalt bírói funkcióval, holott a bíraskodásban nem volt példa nélküli a nem jogi végzettségű tagok részvétele. A dualizmusban a laikusok esküdtként vagy ülnökként vehettek részt az igazságszolgáltatásban. A hivatalnál az ülnökrendszer működött.

A szabadalmi hatóságok a szabadalom engedélyezésével, illetve a megadott szabadalommal összefüggő jogviták elbírálásával foglalkoznak. A két hatáskör szorosan összefügg, egyik a másik nélkül nem értelmezhető.

A szabadalmi jogszolgáltatás során vagy tisztán műszaki, vagy vegyes (jogi és műszaki) jellegű ügyek elbírálására került sor, és ennek a hivatali szervezetben is kifejeződésre kellett jutnia. A döntően műszaki jellegű engedélyezés során a műszaki elemnek kellett dominálnia, míg a megadott szabadalommal összefüggő jogvita esetén – a műszaki elem jelenléte mellett – a jogász elemnek kellett túlsúlyban lennie. E követelménynek az első szabadalmi törvény csak részben felelt meg, hiszen a bírói osztály három jogi és két műszaki tagból álló tanácsban ítélt, tekintet nélkül arra, hogy fellebbviteli vagy elsőfokú hatóságként járt el. Márpedig ha az engedélyezés döntően műszaki kérdés körül forgott, akkor értelemszerűen a fellebbviteli eljárás is ugyanezen műszaki kérdésre irányult, azaz indokolatlan volt a tanácsi formáció megváltoztatása a bejelentési osztályéhoz képest.

A jelzett tanácsi formáció működésében a valódi problémát az jelentette, hogy ha a döntés tárgyát képező műszaki kérdésben a két műszaki tag véleménye eltért, akkor a műszaki ismeretekkel nem rendelkező jogász bírónak kellett döntenie. Nincsenek adatok arról, hogy ez a helyzet hányszor fordult elő, de a gyakoriságára következtethetünk azokból az ügyekből, amelyeknél a bírói osztály mint másodfokú hatóság a műszaki kérdésre vonatkozó döntést megváltoztatva módosította az elsőfokú ítéletet. Így az engedélyezéssel foglalkozó tanácsokat úgy kellett megszervezni, hogy az ítélet alapjául szolgáló tényállás, azaz a műszaki kérdés eldöntésében páratlan számú műszaki tagok vegyenek részt.

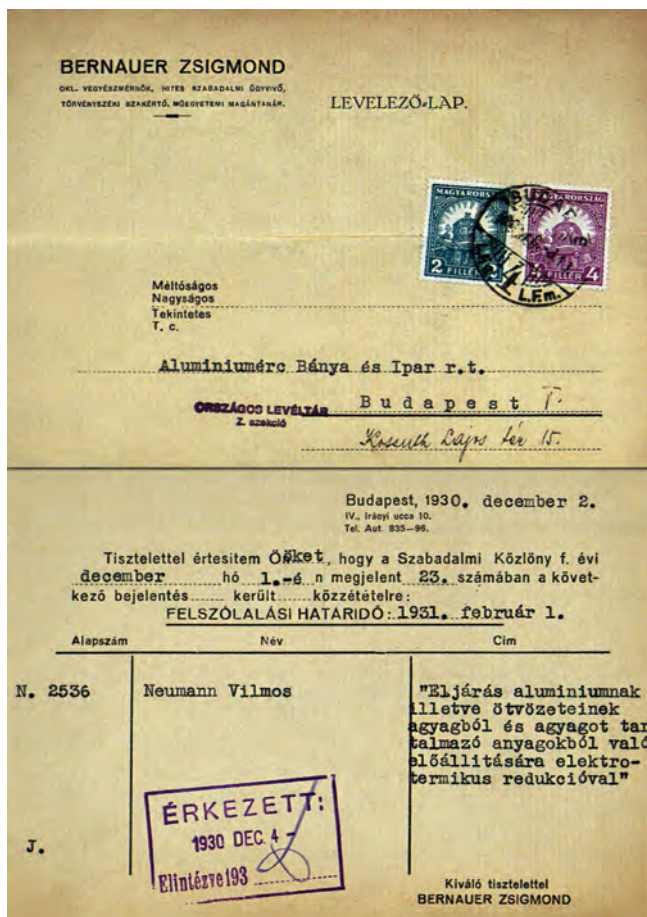

*Bernauer Zsigmond
hites szabadalmi
ügyvivő értesíti
ügyfelét szabadalmi
bejelentésének
közzétételéről a
Szabadalmi
Közlönyben*

A SZABADALMI ÜGYVIVŐ JOGÁLLÁSA

„Ansaldo” Societa Anonima cég, Genova-Cornigliano
a 98.283 számú
„Egymást körülvevő szétválasztható csövekből álló
kényszerillesztések nélküli ágyúcső”
című magyar szabadalom tulajdonosa szabadalmának
gyakorlatbavétele céljából belföldi gyárosokkal össze-
kötöttest keres; szabadalmát esetleg el is adja, vagy
gyártási engedélyt ad.
Bővebb felvilágosítással szívesen szolgálnak
Harsányi Jenő, Adler Miksa és Adler Tibor Pál
hites szabadalmi ügyvivők,
Budapest, V, Arany János-utca 27.

*Harsányi Jenő
hites szabadalmi
ügyvivő és társai
hirdetése
a Magyar Mérnök-
és Építészegylet
Közlönyében
Jobbra: Harsányi
Jenő hites
szabadalmi
ügyvivő felesége*

Az első szabadalmi törvényünk szerint „a szabadalmi hivatal előtt a felek képviselőre csakis ügyvédek és a hatóságilag jogosított szabadalmi ügyvivők vannak jogosítva”. E rendelkezéssel a magyar jogban megjelent egy olyan speciális jogállású képviselő, aki mind jogi, mind műszaki képzettséggel rendelkezett. Fontos kiemelni, hogy a jogi képzettség nem jogi végzettséget jelentett, hanem azt, hogy az ügyvivőknek a magyar – és sok esetben a külföldi – iparjogvédelmi jogszabályokból kellett vizsgát tenniük. Az elnevezés érdekessége, hogy eredetileg a „szabadalmi ügyvéd” és a „szabadalmi ügyész” elnevezések is szóba jöttek. Azonban az ügyvéd és ügyész elnevezések a klasszikus jogi pályára jellemzőek, míg a szabadalmi ügyvivők esetén a jogi ismeretanyagot túl inkább a műszaki tudományokban való jártasság dominál.



A szabadalmi perek során – az engedélyezési eljáráshoz hasonlóan – műszaki kérdések eldöntésében kellett állást foglalni, azzal a különbséggel, hogy e pereknél egyéb, jogilag releváns kérdések is felmerülhettek. A szabadalmi perekben is számolni kellett azzal az eshetőséggel, hogy a műszaki kérdésben a műszaki tagok nem értenek egyet. Márpedig az első fokon eljáró bírói osztály tanácsában, csakúgy, mint a másodfokon illetékes Szabadalmi Tanács tanácsaiban, mindössze két műszaki tag szerepelt. A fellebbviteli fórumok megszervezésénél nemcsak a tanácsok összességében kellett a fellebbviteli társasbíráskodás jellemzőit érvényre juttatni, hanem az adott tanácson belül is, a műszaki tagok vonatkozásában. E kívánalmaknak a Szabadalmi Felsőbíróság megszüntetéséről szóló 1927. évi XX. törvénycikk részben megfelelt, és átalakította a tanácsi formációkat.

Az 1920-as években további érdekes törvényi változás is végbement, amely a hivatal vezetésére nézve döntő fontosságú volt. A szabadalmi törvény eredetileg a hivatal elnöki pozícióját jogi végzettséghez kötötte. A műszaki tagok térnyerésének növekedésével párhuzamosan azonban fölmerült az elnöki poszt betöltésének újraértelmezése,

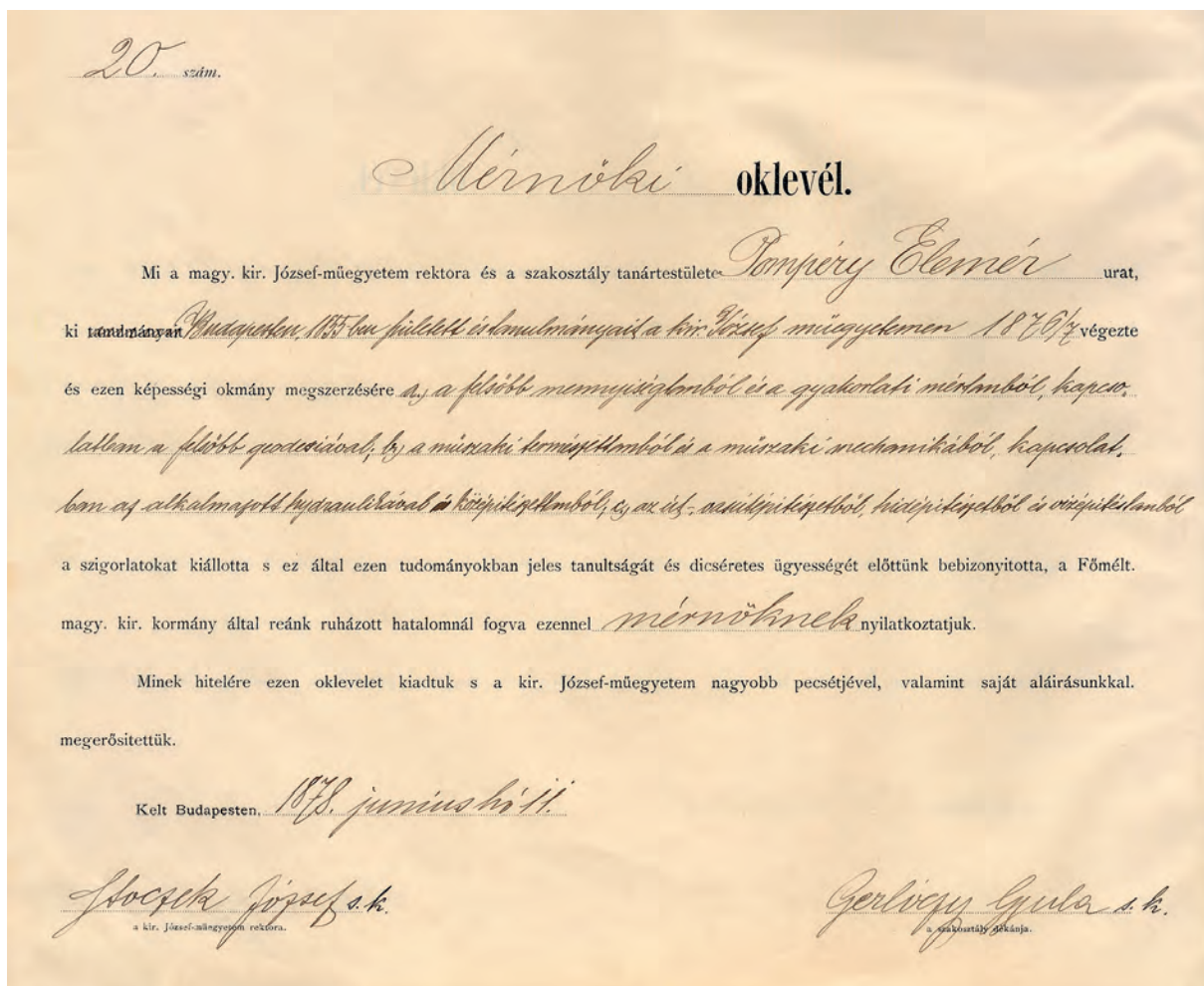

amely eltörölte a jogi végzettséghez kötést, és elegendőnek tartotta a műszaki képe-
sítést. Az 1920. évi reform alkalmával egyenjogúsították a műszaki képesítésű bír-
kat, hiszen ettől kezdve a jogi végzettség nélkül is betölthető lett az elnöki pozíció.
Ennek következtében a tárgyalt korszakban, 1920 és 1949 között Pompéry Elemér,
Schilling Zoltán és Kőrös László személyében csak mérnöki végzettségű elnökökkel
találkozunk.

*A Műegyetem által
kiadott huszadik
mérnöki diploma
Pompéry Eleméré
volt*

A HIVATAL ÁLTAL LEFOLYTATOTT ELJÁRÁSOK 1896 ÉS 1950 KÖZÖTT

1950-ig a hivatal az engedélyezési eljárások mellett a megsemmisítési, a megállapítási, a megvonási pereket és a kényszerengedély megadása iránt indított eljárásokat is lefolytatta. Az engedélyezési eljárások számukat tekintve jóval meghaladták a többi eljárást, azonban az utóbbiaknak is megvolt a maguk jelentősége. Nem szabad ugyanis figyelmen kívül hagyni, hogy – a mai megoldástól eltérően – a hivatal nem vizsgálhatta az újdonságot, csak akkor, ha felszólalás keretében azt kifejezetten vitatták. Így előfordulhatott olyan eset, amikor a versenytársak a felszólalási határidő lejárta után figyeltek fel egy bejelentésre, de ilyenkor már csak megsemmisítési perben vitathatták a bejelentés tárgyának szabadalmazhatóságát.



*Az Országház
kupolája
a Géza utca
(1957-től Garibaldi
utca) felől, 1905*

lyosodott az az álláspont, hogy a hivatal engedélyezési és bírói funkciója külön-külön tanácsi formációkat szükségeltetett. A hivatal szervezetének további fejlődését az határozta meg, hogy a bírói funkcióval rendelkező tanácsokat a hivatali szervezeten belül vagy pedig a rendes bírósági rendszerben szervezik-e meg.

A szabadalmi, védjegy- és mintaoltalmi jogszabályok egyes rendelkezéseinek módosításáról szóló 1949. évi 8. számú törvényerejű rendelet szakított a korábbi felfogással: a bírói funkcióval felruházott bírói osztályt leválasztotta a hivatal szervezetéről, és a budapesti ítéltáblához rendelte. Így a hivatalnál pusztán az engedélyezés mint közgazgatási hatósági eljárás maradt, azaz a hivatal bírósági jellege megszűnt. A törvényerejű rendelet a hivatalt *Országos Találmányi Hivatallá* nevezte át, amely a szellemi alkotások terén gyakorlatilag a korábbi bejelentési osztályával azonos hatáskörben járt el.

Összegezve a fentieket: a hivatal szervezeti fejlődése 1896 és 1949 között két sajátossággal bírt. Egyrészt a szellemi alkotások közül csak a szabadalmi ügyek terén rendelkezett teljes és átfogó hatáskörrel, míg a jogköre más oltalmi formák esetén vagy jelképes volt, vagy nem is létezett. Másrészt a jogalkotó nemcsak az engedélyezési eljárást, hanem a jogviták eldöntését is a hivatalhoz rendelte, így 1949-ig a szabadalmi hivatal szabadalmi különbíróságként működött.

*Jobbra: Korbuly József gépészmérnök,
az 1878-as párizsi világkiállításon kitüntetett
Korbuly-féle csapágy kidolgozójának standja
a millenniumi kiállításon 1896-ban*

Jegyzetek:

¹ Az ipari mustrák és minták oltalmát kezdetben az 1858. december 7-ei császári nyílt parancs, majd ennek módosításai szabályozták. A rendelet törvényes hatályának megszűnése után a kereskedelemügyi miniszter 107 709/1907. számú rendelete szabályozta a kérdést. Az eljárás lényege: a forgalomba hozatal előtt a lakóhely szerint illetékes kereskedelmi és iparkamaránál kellett letétbe helyezni és belajstromoztatni a jogvédelem alá helyezendő mintát, amelyet az igénylő által kért jogvédelmi idő lejáta után a kérelmezőnek visszaadtak. Miután a kutatás nem járt eredménnyel, ezért a kötetben nem tudunk korabeli mustrákat és mintákat bemutatni. *(A szerk.)*

² A szövetség meghosszabbításáról az 1877. évi XXVII., valamint az 1878. évi IV. és XIII. törvénycikk rendelkezett.

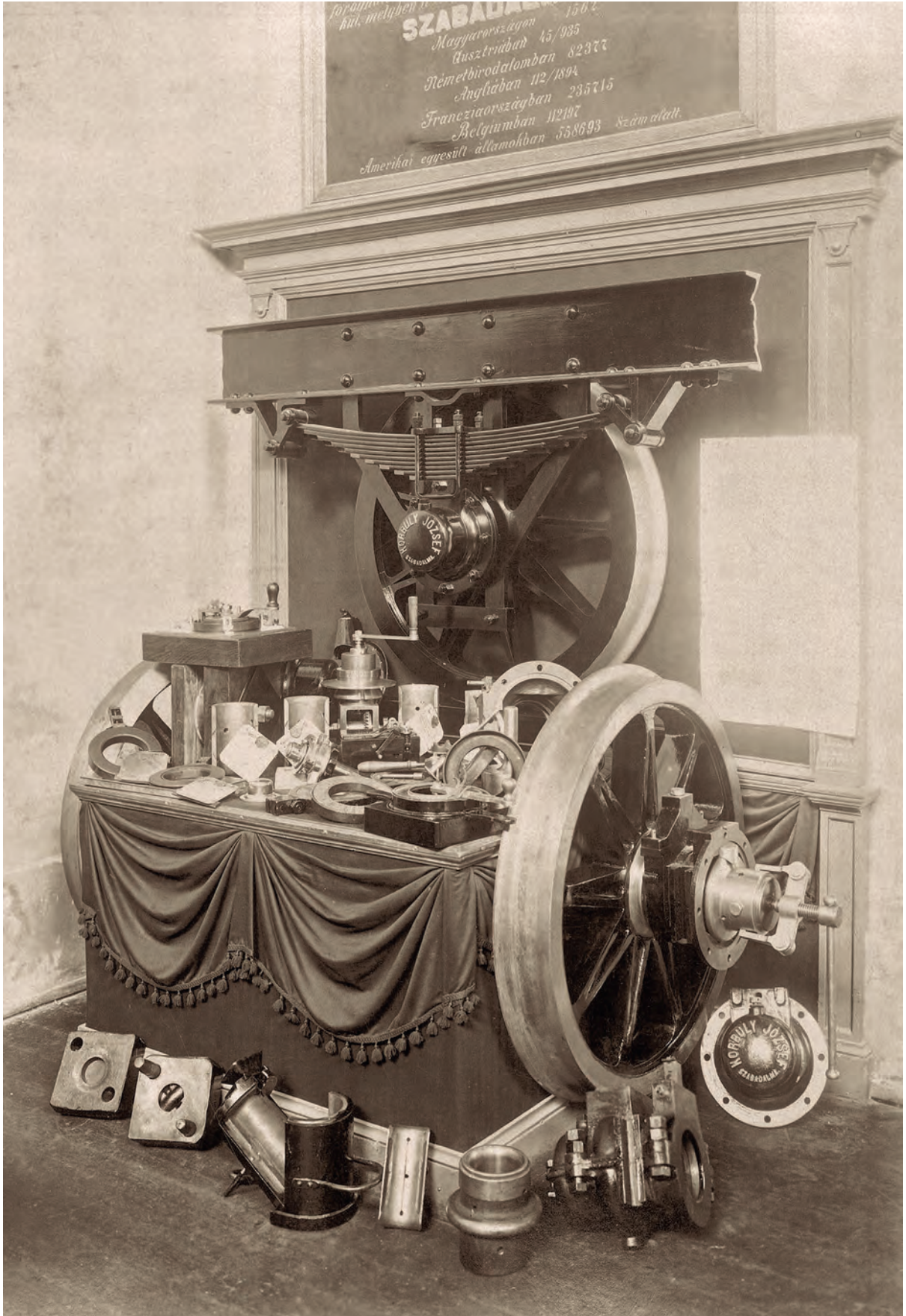



Magyar
Szabadalmi
Hivatal

VASS LÁSZLÓ ÁDÁM

POLITIKAI-TÖRTÉNELMI
KORSZAKOKON ÁTÍVELŐ
IPARJOGVÉDELMI
HATÓSÁGI TEVÉKENYSÉG
1949–2015

Az időnek egyetlen oka van: minden nem történhet egyszerre

John Archibald Wheeler

E rövid áttekintés a magyar iparjogvédelem és szellemi tulajdon ügyéért felelős hivatal legutóbbi két emberöltőnyi korszakát szeretné az olvasó elé tárni – nem a történetírás távoli, hanem a mindennapok emberközeli léptékével. Az idő nemcsak egy irányban halad, hanem egyszerre létezik benne a jövő a múlttal – Albert Einstein mondásának szellemében tartjuk a bő fél évszázadnyi múlt tükrét az olvasó elé, hogy abban a jövőt pillanthassa meg.

HÁBORÚS ÚJJÁÉPÍTÉS, POLITIKAI IRÁNYVÁLTÁS, SZIGORÚAN ELLENŐRZÖTT TALÁLMA NYOK

1945 februárjának közepére, néhány nappal azután, hogy a német és magyar csapatok kitörték a Budapestet körülvevő szovjet gyűrűből, a főváros több mint két hónapig tartó ostroma véget ért. A háború pusztítása utáni helyreállítás első lépéseként az ország a mindennapi élethez elengedhetetlen infrastrukturális és egyéb feltételek megteremtésén fáradozott. A közigazgatás újjászervezése is elkezdődött, a Szabadalmi Bíróság már március 16-ától, nagyjából egy hónappal a frontvonal elvonulása után folytatta működését, és a mezőgazdasági, ipari termelőkapacitás csaknem teljes megsemmisüléséből eredő élelmezési, ellátási nehézségek ellenére napi kétórás hivatali időben az ügyfelek rendelkezésére állt.

ROMELTAKARÍTÁS A SZABADALMI BÍRÓSÁG ÉPÜLETÉBEN 1945-BEN

„A felhívás közzétételét követően a tüzérségi harc egyre erősödött a környékünkön, új otthon után kellett nézni. [...] Először a Nagyatádi-Szabó utcai (ma Kertész utca – R. B.) *Állami Ércbányászat* romos helyiségeiben húzódtunk meg, majd hozzáláttunk az Akadémia utcai *Szabadalmi Bíróság* épületének rendbehozatalához, ahol magunk végeztük a hivatali teendőkön felül a romeltakarító napszámos munkát is. Tevékenységi körünk egyre nőtt, feladataink szaporodtak, tisztviselőink létszáma emelkedett, s hivatalaink java részét májusban költöztettük át a Pénzügyi Központ Szabadság téri palotájába.”

A hivatal korábbi épületének romjai



A bíróság tevékenységének biztatóan gyors, a távbeszélő- és a postaszolgáltatást is megelőző újjászerveződése azonban nem sokáig adhatott okot az elégedettségre. A novemberben megtartott – és hosszú ideig az utolsó demokratikus – választásokat követően megindult a balra tolódás, amely alig néhány év alatt a kommunista hatalomátvételbe torkollott, s iparjogvédelmi jogunk fejlődésének korábbi ívét is megtörte.

1947–48 folyamán mindennek ellenére lendületet vett a háború miatt megszakadt jogi-szakmai diskurzus, újbóli figyelem irányult a szabadalmi jog megoldásra váró kérdéseire. A jogirodalmi források szerzői, akik a háború előtti polgári hagyományok szinte párhuzamos valóságában látszottak elmerülni, egyebek mellett azt sürgették, hogy a Szabadalmi Bíróság műszaki bírái is minél nagyobb számban szerezzenek jogi, de legalábbis szabadalmi ügyvivői képesítést. Abban is határozott és a fennmaradt publikációk alapján a többség által osztott szakmai álláspont alakult ki, hogy a lehető leghamarabb szükséges volna a Szabadalmi Bíróság hatáskörének kiterjesztése a szabadalombitorlási perekre. Míg ugyanis a szabadalomengedélyezési eljárás az európai szakmai közönség által is kiválóan elismert színvonalon működő Szabadalmi Bíróság előtt zajlott, addig az általános perjogi szabályok szerint bármely járásbíróságon indíthatnak bitorlási pert a szabadalomtulajdonosok – ahol viszont gyakran hiányzott a speciális műszaki szakértelem. A megszólaló jogtudósok mind egyetértettek abban, hogy a jogbiztonság érdekében előnyös lenne megszüntetni a fórumok elkülönülését. Sajnos, a szerves jogfejlődésnek ezt a nagy potenciált rejtő törekvését – amely megvalósulása esetén az iparjogvédelmi jogi szaktudás páratlan centrumát hozhatta volna létre – a politikai változások elsodorták.

A kommunista fordulat éve, az 1948. évi hatalomátvétel az iparjogvédelem területén is jelentős átrendeződést hozott. Májusban, nem sokkal a száz főnél több dolgozót foglalkoztató üzemek államosítása után a kormány megszüntette a kereskedelmi és iparkamarákat, mint – a hivatalos indokolás szerint – a szocializmus felé haladó úton a kapitalizmus idejétmúlt intézményeit. A védjegyek és ipari (mai szóval formatervezési) minták lajstromozásának hatásköre a megszüntetett köztestületektől a Szabadalmi Bírósághoz került. A gazdaságpolitika tényleges irányítása mindeközben fokozatosan átcsúszott az 1945-ben létrehozott *Gazdasági Főtanács* – és erősen kommunista befolyásolt titkársága – kezébe.

A szabadalmi jogot érintő első intézkedésként a Gazdasági Főtanács 1948-ban elrendelte a *Találmányok Értékesítését Engedélyező Bizottság* felállítását. A formálisan egy évvel később, kormányintézkedéssel létrehozott testület feladata volt afelett örködni, hogy a találmányok és gyártási titkok kizárólag a magyar gazdasági élet felvirágoztatására legyenek felhasználhatók.

A *Flora szappan* plakátja





A Gamma
Műszaki Zrt.
1946-ban bejegyzett
védjegye

Ezt a célt – az iparjogvédelem működését némileg félreértve és a külföldi elsőbbség intézményét figyelmen kívül hagyva – annak kikötésével igyekeztek elérni, hogy az iparilag értékesíthető találmányokat és gyártási titkokat oltalomszerzés céljából külföldön bejelenteni vagy nyilvánosságra hozni csak a bizottság engedélyével volt lehetséges. A korszalem és az uralkodó jogalkotási kultúra szemléletes példája, hogy az engedély nélküli találmányexport bűncselekményt valósított meg, amelynek tényállását – a büntetőjogi elvek ma elképzelhetetlen át-

hágásával – maga a kormányrendelet állapította meg. A találmányok és szabadalmak feletti kontroll érvényesítésének másik fóruma az 1949-ben létrehozott *LICENCIA Találmányokat Értékesítő Vállalat* volt, amely lényegében kizárólagos képviselői joggal rendelkezett az állami vállalatok minden iparjogvédelmi ügyében.

Nagy jelentőségű volt az a két további – a Gazdasági Főtanács által előzőleg szentesített – 1948-as kormányrendelet, amelyek a szellemi alkotómunka jogi oltalmi formáit szovjetizálták. Az egyik jogszabály az 50-es években nagy karriert befutott műszaki újításokról és azok díjazásáról rendelkezett, a másik pedig az államnak felajánlott találmányokra igényelhető szerzői tanúsítvány (*avtorszkoje szvigyetyelsztvo*) merőben rendszeridegen intézményét vezette be – szovjet recept alapján – a magyar jogba. E két új jogintézménnyel összefüggő feladatok ellátására jött létre 1949. január 1-jén az *Országos Találmányi Hivatal* (OTH). A hivatal az első években a miniszterelnök felügyelete alatt működött, aki e jogát a Tervhivatal elnöke újan gyakorolta. 1952-ben a felügyeleti jog a Minisztertanácshoz került. A hivatal élén a miniszterelnök, illetve a Minisztertanács által kinevezett főtitkár (később elnök) állt, a tisztviselők pedig a miniszterelnökség állományába kerültek kinevezésre.

Hó és nap: 1950 JUL 5	Sz. 0048750	Levél a Honvédelmi Hivatalról, jogi felvilágosítás Langzon vez. tárnagy alól o/a	Az alapszám elintézésél: Szovjet	Műn.	Érk.	Tárgy	Az elintézés módja és ideje
	Előadó: Févesi Gyula			1			
	A beadó hivatal neve, a beadvány sáma és kelte: C.T.H. 1950. VII. 4-én			2		NEM ÁLLAMTITOK	
				3		KISELEJTEZVE 1974 T.H.	
				4			
Hó és nap: 1950 JUL 6	Sz. 00491950	Szovjetunió által a csomag elj. tulajdonosok átadott volt nemet szabadalmak. jogi helyzetének rendezése.	Az alapszám elintézésél: Szovjet	Műn.	Érk.	Tárgy	Az elintézés módja és ideje
	Előadó: Févesi Gyula			1		NEM ÁLLAMTITOK	
	A beadó hivatal neve, a beadvány sáma és kelte: Közp. Tervezési Intézet 1950. VII. 4-én biz. 00506/1950.			2		KISELEJTEZVE 1974	
				3			
				4			002/1967/12 P. 30 K.H.
Hó és nap: 1950 JUL 6	Sz. 00501950	"Kőnyárgárkegygránát" "Visszoy László Találmányai" a	Az alapszám elintézésél: Szovjet	Műn.	Érk.	Tárgy	Az elintézés módja és ideje
	Előadó: Févesi Gyula			1	1950.	VII. 2. Hirdeték-től levél a kőnyárgárkegygránát ügyben	
	A beadó hivatal neve, a beadvány sáma és kelte: Kémiaipari Vállalat 1950. VII. 20. 00388/1.			2		NEM ÁLLAMTITOK	
				3	7/1974	ADMINISITVE 1974 T.H.	
				4			

Az iparjogvédelem új szocialista „vívmányai” a szabadalmi rendszert érintetlenül hagyták, elvben a feltalálók szabadon tehetek szabadalmi bejelentést a találmánynak az állam javára történő felajánlása és szerzői tanúsítvány igénylése helyett. A merev tervutasításos gazdálkodás miatt a találmányok legnagyobb része a centralizáltan irányított állami vállalatoknál és a termelőszövetkezetekben jött létre, a szabadalmak bármikor átcsoportosíthatók voltak más vállalatokhoz, ennek következtében pedig a szabadalom versenyeszköz jellege, iparjogvédelmi funkciója szinte teljesen értelmét veszítette, csupán a külkereskedelemben őrizte meg valamelyest a jelentőségét – de ott is a már említett engedélyező bizottság szigorú felügyelete mellett. A gyakorlatban mindemellett a szerzői tanúsítványos eljárás ingyenességével – és a szocializmus építésében betöltött hasznosságával – a feltalálókat az új rendszer igénybevételére igyekeztek sarkallni. Az OTH-nak kezdetben nem is voltak a szabadalmakkal kapcsolatos közvetlen feladatai, mindössze áttette a Szabadalmi Bírósághoz az állam általi értékesítésre alkalmatlannak ítélt szerzői tanúsítvány iránti bejelentéseket, amelyeket így szabadalmi bejelentésként bíráltak el.

SZABADALOM KONTRA SZERZŐI TANUSÍTVÁNY

A két rendszer kényszerű egymás mellett élése a találmány fogalmának részben ellentétes, részben átfedésben lévő meghatározása miatt jogilag már-már értelmezhetetlen helyzeteket teremtett. E korszakra visszatekintve fölidézünk egy elszomorító példát, *Takátsy Gyula* történetét.

Takátsy 1914-ben szerzett orvosi diplomát Pécsen, közreműködött a kiütéses tífusz elleni vakcina kidolgozásában és a betegség hazai felszámolásában. A háború után az *Országos Epidemiológiai Központ* munkatársaként 1950 körül létrehozott egy sorozathígításokra szolgáló laboratóriumi berendezést, amely drasztikusan leegyszerűsítette a szerológiai vizsgálatokat. Takátsy 1951-ben szerzői tanúsítvány iránti bejelentést tett, az OTH azonban úgy ítélte meg, hogy a találmány nem szolgálja kellően a népgazdasági haladást, ezért nem adta ki a szerzői tanúsítványt, de arról tájékoztatta a feltalálót, hogy szabadalmi bejelentést tehet. Takátsy 1963-ban végül szabadalmat kapott a berendezés módosított változatára, az eredeti elgondolást azonban még az 50-es években publikálta. A közzétett találmányban rejltő lehetőséget sokan felismerték, az Egyesült Államokban el is kezdték gyártani és forgalmazni az eszközt. A feltalálónak így csupán a tudományos-erkölcsi elismerés maradt, holott szerte a világon alkalmazták a Takátsy-módszert.

Az iparjogvédelmi hatáskörök megoszlása az OTH és a Szabadalmi Bíróság között nem volt hosszú életű: a Gazdasági Főtanács már 1948 végén, az újonnan létrehozott OTH költségvetésének megállapításakor kimondta a Szabadalmi Bíróság és a hivatal egyesítésének szükségességét. A főtanácsi határozat egyúttal a Tervhivatal felügyelete alá helyezte a Szabadalmi Bíróságot és a szóhasználata az intézmények egymáshoz való viszonya felől sem hagyott sok kétséget: a felügyeleti jogkör megváltoztatását ugyanis csak a mielőbbi beolvasztás megtörténteig, átmeneti intézkedésként írta elő.

Az előző oldalon: *Részlet a hivatal iktatókönyvéből:*

„Szovjetunió által a Magy. Népk. tulajdonába átadott volt német szabadalmak jogi helyzetének rendezése”



Fent és lent:
Az első országos
újítóiállítás,
Műcsarnok, 1949

Ezt követően a bíróság végleges megszűnése sem sokáig, csupán a szabadalmi anyagi jog 1949-es újraszabályozásáig várattott magára. A megszűnt bíróság bejelentésekkel kapcsolatos hatásköreit (a szabadalmi, védjegy- és ipariminta-oltalmi bejelentések elbírálását) az OTH, a fellebbezések elbírálását pedig a rendes bíróság vette át. Mégsem beszélhetünk a Szabadalmi Bíróságon korábban összpontosult szakértelem és tapasztalat elenyészéséről, hiszen a bírák többsége az OTH szervezetében folytatta munkáját, és gyakran közülük jelölték ki a Fővárosi Bíróság iparjogvédelmi tanácsának két ülnökét is.



*Az anyagtakarékossági újtási kiállítás plakátja
1951 szeptemberéből*

Újtási feladatterv – plakát 1958-ból

*Újtáson dolgozó sztahanovisták
1950-ben a Ganz Villamosgyárban*

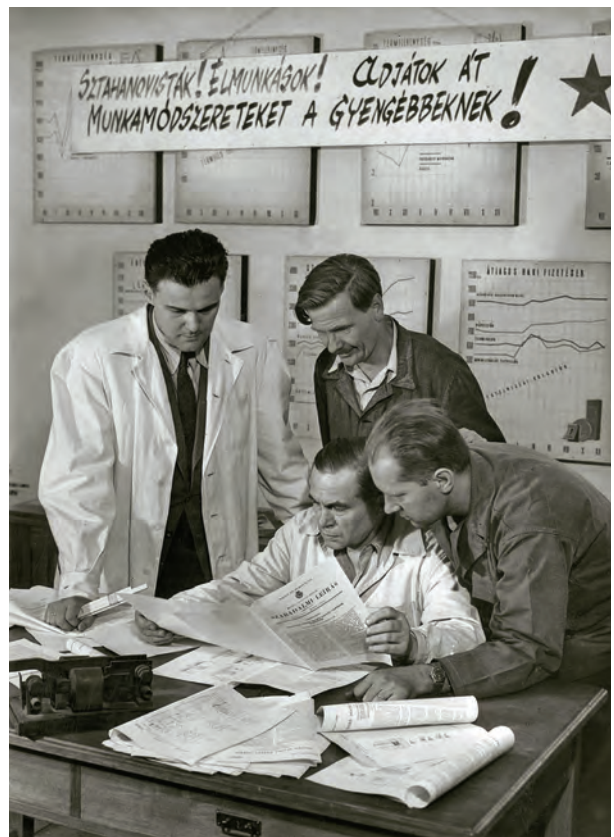
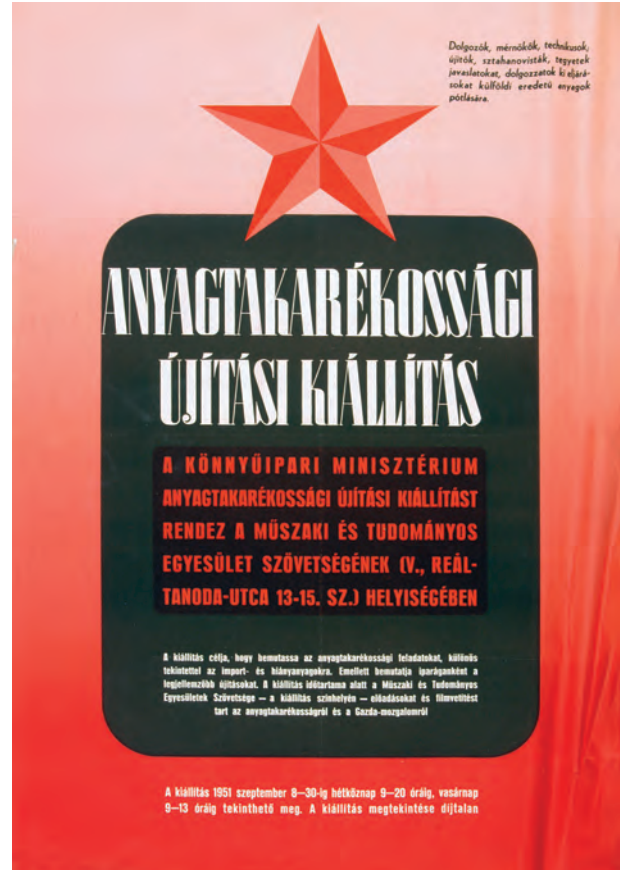
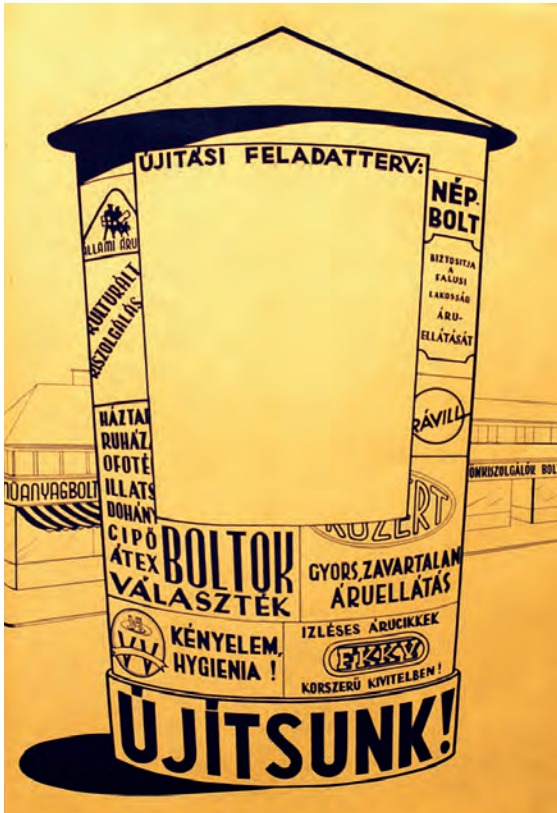

Az OTH működésének első évtizedét, amely egybeesett az ország felülről vezérelt iparosításával, leginkább az újtómozgalom robbanásszerű növekedése jellemezte. Ennek okát a tervutasításos gazdaságirányítás által ösztönzött, sőt kikényszerített termelésnövelésben és a sztahanovista mozgalom szüntelenül zakatoló propagandájában kell keresnünk. 1950-től kezdve négy esztendő leforgása alatt a benyújtott újtási javaslatok száma szédületes mértékben emelkedett, 1953-ra már meghaladta a 450 ezret. Beszédes, a mennyiséget a minőség rovására erőltető szemléletet jól kifejező adat, hogy ugyanebben az évben a megadott szabadalmak száma a háború utáni szintre, 300 alá csökkent.

Perédi Károly – aki 1950-ben gépészmérnökként végzett feltalálói munkájának elismeréseként Kossuth-díjban részesült, majd 1954-ben az OTH elnöke lett – 1954-ben közzétett beszámolójában szintén az újítómozgalmat nevezte meg a szocialista társadalom és a népgazdaság állandó műszaki tökéletesítéséért felelős legfontosabb erőként. Intelmében kifejtette, hogy a termelés növekedését olyan módon kell biztosítani, hogy az alapanyagok minőségének javulása mellett megnőjön az üzemek késztermék-kibocsátása, vagyis az eredmény: „ugyanannyi anyagból a végtermék mennyisége és értéke növekszik”. Perédi szavait a fenntarthatóság modern célkitűzései kontextusába áttéve – némi élcelődéssel – az olvasó akár arra a következtetésre is juthatna, hogy az újítómozgalom lendületének a tömegmegmaradás elve sem állhatta útját.

Ebben a korszakban a hivatal feladatai zömét az újításokkal és az államnak felajánlott találmányokkal kapcsolatos ügyek tették ki: az újdonság és a használhatóság vizsgálata alapján döntött a szerzői tanúsítványok kiadásáról (ezt a hatáskört később a minisztériumok vették át), felügyelte az elfogadott találmányok gyakorlatba vételét, szervezte az üzemek közötti újítási tapasztalatcserét, díjmegállapító bizottsága pedig kidolgozta az újítók díjazása alapjául szolgáló gazdasági eredmény kiszámításának módszertanát. A hivatal újítási és szerzői tanúsítványokat érintő döntései ellen (amíg a hatáskör át nem került a minisztériumokhoz) a hivatalban szervezett találmányi döntőbizottsághoz lehetett fellebbezni, további jogorvoslati lehetőség nélkül. Az országos újítókiállítás évenkénti megrendezése is a hivatal feladata volt. A kiállításokon az egyes minisztériumok felügyelete alá tartozó – szinte kizárólag ipari – ágazatok vállalatai mutatták be a szocializmus építését leginkább segítő újításaikat. Az érdeklődőkre a nézelődés mellett komoly kötelezettség is hárult: a megtekintett újítások

Az Újítók Lapja
reklámja



saját üzemükben történő bevezetéséről jelentést kellett tenniük az OTH-nak, a hivatal tisztviselői pedig szűrőpróbaszerűen a helyszínen is ellenőrizték az újítási napló szakszerű vezetését és a kötelezően alkalmazandó újítások megvalósítását.

1954-ben a hivatalban önálló mezőgazdasági osztály alakult a mezőgazdasági újítások támogatásának céljából. Az osztály felvilágosítással és szakmai tanácsadással segítette az országos jelentőségű mezőgazdasági újítások megvalósítását, a kívánalmaknak megfelelően a mezőgazdasági gépek területére eső fókuszszal. Tudománytörténeti érdekesség, hogy 1954-ben az OTH mezőgazdasági osztálya egy kísérlet keretében sikeresen vetett be mikrokristályos DDT-t (diklór-difenil-triklóretánt) almamolyok ellen. Az *Újítók Lapja* 1954. évi első számában nagy lelkesedéssel számolt be az eredményről, és országos bevezetésre ajánlotta a hatékony új szert. Azt ekkor még sem az OTH-ban, sem másutt nem tudták, hogy a DDT nemcsak az almamolyok, hanem a májsejtek ellen is „hatásos” – ezért a 60-as évek végén betiltották a mérget.

A GARIBALDI UTCA 2. SZÁM ALATTI SZÉKHÁZ

Az Országos Találmányi Hivatal a megalakulása után pár évvel, 1952-ben új székházba költözött. Az impozáns saroképület előzőleg *Hubert József* építész tervei alapján a *Kisbirtokosok Országos Földhitelintézete* számára épült föl – abban az időben, amikor az Országház 1885 és 1904 között zajló építési munkálatai nagy lökést adtak a környék építészeti fejlődésének. Az épületbe belépőket az impozáns lépcsőházban két szobor fogadja: a földbirtokosbanki múlt őrzői, *Turi Jobbágy Miklós Arató ifjú* és *Marokszedő lány* című munkái.

A Kossuth Lajos tér és az 1957-től Garibaldi nevét viselő utca sarkán álló épület 1989 és 1994 között nagyszabású felújításon esett át. Az elmélyült hatósági munkát szolgálta az emeletráépítés, amelynek eredményeként az elbírálók többsége egyszemélyes munkaszobában végezhetette munkáját. Korszerű, szélessávú informatikai hálózatot építettek ki, a földszinten konferenciaterem kapott helyet, a hatósági-testületi működéshez szükséges üléstermeket alakították ki.



A Kisbirtokosok Országos Földhitelintézete számára készült épület a Kossuth tér és a Géza (később Garibaldi) utca sarkán. Ez a saroképület volt a hivatal székháza 1952 és 2015 között



A székház számos hazai és nemzetközi eseménynek adott helyet: kiállítások, díjátadó ünnepségek, a *Garibaldi Klub* sok éven át megtartott, rangos összejövetelei mind-mind hozzájárultak ahhoz, hogy az épület a hazai és külföldi alkotók és társintézmények számára csaknem ikonikus jelképévé vált a hivatal innovatív, folyton újat kereső, a szellemi tulajdont társadalmi szinten értelmező és kisugárzó hatású tevékenységének. A hivatal 2015 decemberéig használhatta az épületet.

Domokos Gábor, a Gömböc társfeltalálója 2007 novemberében előadást tart a Garibaldi Klubban

A hivatal a szélesebb közönség érdeklődését is igyekezett felkelteni az újítások ügye iránt. 1952-ben a Magyar Írók Szövetségével együttműködve irodalmi pályázatot hirdetett, amelyre több mint 150 pályaművet nyújtottak be. Díjazásra és dicséretre érdemesnek találta a zsűri egyebek mellett Nyitrai Pál *Hogyan lettem sztahanovista* című novelláját és Lovas Tibor *Legyőzött bazalt* című színművét. 1954 decemberében a hivatal Lenin (ma Erzsébet) körút 30. szám alatti bemutatótermében újítási tanácsadó szolgálat kezdte meg működését, amely bemutatta a legnagyobb jelentőségű hazai ipari újításokat és útba igazította az újítási rendszer jogi és gyakorlati útvesztőjében – gyakran nem minden alap nélkül – eltévedt feltalálókat. Az újítómozgalom sodró lendületét a szórakozás és a szabadidős elfoglaltságok sem kerülhették el. 1953 novemberében az OTH *Művészek az újítókért* címmel esztrádműsort szervezett a fővárosi Erkel Színházban. A színlap tanúsága szerint a kor jeles művészei – köztük

Gobbi Hilda, Latabár Kálmán, Simándy József – ezúton kívánták kifejezni elismerésüket a dolgozóknak. Sok dallal, tánccal és vidám nevetéssel.

Mindez persze nem jelenti azt, hogy a szocializmus legsötétebb időszakaként számon tartott korszak minden téren kioltotta volna az elme fényét is. 1954-ben készítette el *Heller László* és *Forgó László* a légkondenzációs hűtőtorony prototípusát (bizonyára mindenkinek ismerős a közepénél elkeskenyedő henger alakú, százméteres betonépítmény), amely valóban világszínvonalú újszerűséggel oldotta meg a hőerőművek hagyományos vízűtésének problémáit. Üzemszerűen először a dunaujvárosi vasműben vették használatba a szerkezetet, később a szocialista időszak kevés sikertörténeteinek egyikeként, nemzetközi szabadalmaztatás után, számos külföldi partnernek engedélyezték a hasznosítás jogát.



Tudósítás az Újítók Lapjában az első újítómozgalmi filmvígjáték forgatásáról, 1953



Heller László és Forgó László légkondenzációs hűtőtornyai a Közel-Keleten és Kínában is számos helyen fölépültek

GAZDASÁGPOLITIKAI ÉS NEMZETKÖZI NYITÁS - RÉSNYIRE

Az 1956. őszi tragikus események árnyéka az iparjogvédelmi hatósági ügyintézésre is rávetült. A forradalom leverése után kormányrendelet írta elő, hogy az október 24-e és az 1957. február 28-a közötti időszakban elmulasztott eljárási cselekmények további három hónapon belül pótolhatók. A jogszabálysöveg a mulasztás lehetséges okairól nem szólt, de a sorok közül kiolvasható önkény félreérthetetlenül átjárta a rendelet cikkelyeit. A forradalmat követő sötét időszak iparjogvédelmi szempontból jelentős vetülete volt az újítások és a találmányok együttes újraszabályozása 1957-ben, amely megszüntette a szerzői tanúsítványok rendszerét, annak az eleinte csak hallgatólagos



elismerésével, hogy a vállalatok és intézmények műszaki fejlesztői tevékenységének ösztönzése terén távolról sem váltotta be a hozzá fűzött reményeket. Ezzel a bátor intézkedéssel a KGST-n belül Magyarország lett az egyedüli olyan állam, ahol – a fejlett világban honos nemzetközi trendeknek megfelelően – a szabadalmi oltalom volt a találmányok jogi vé-

Tűzvész az Országos Levéltár Bécsi kapu téri épületében 1956-ban. Ebben a tűzben semmisültek meg a hivatal iratai

Balra: Az Országos Levéltár leégett épülete

delmének intézményes formája. Nem 1957 volt azonban az utolsó időpont, amikor a szerzői tanúsítványok keltette rossz emlékekkel szembe kellett nézni. A magyar különutasság a többi KGST-tagállamban nem talált osztatlan támogatásra, és a hivatalközi találkozók rendszeresen visszatérő témája volt a magyar szabályok visszaigazítása, de a hivatalos fórumokon keresztül is igyekeztek ebbe az irányba nyomást gyakorolni. *Pusztai Gyula*, az OTH elnöke még 1984-ben is hosszas levélben volt kénytelen síkraszállni a szerzői tanúsítvány újbóli bevezetésének indokolatlansága mellett a *Nemzetközi Gazdasági Kapcsolatok Bizottságával* (a KGST-ügyekért felelős párt-szervvel) szemben.



Az 1967. évi KGST-tanácskozás résztvevői a Hősök terén

Hiába szűnt meg ugyanakkor a szerzői tanúsítványok kiadása, piaci viszonyok híján a szabadalmi rendszer így is önmaga árnyékaként létezett, és csak a feltalálók díjazása terén tudta betölteni rendeltetését. A szolgálati találmány fogalmának bevezetésével ugyanis a munkaviszonyban létrehozott találmányokra a munkáltató vállalat igényelhetett szabadalmat, a feltaláló részére pedig díjat kellett fizetnie. Az OTH feladatköre is módosult: megszűnt a találmányi döntőbizottság és a díjmegállapító bizottság, így ekkortól a hivatal hatáskörébe – az iparjogvédelmi hatósági eljárások mellett – a feltalálói és újítási tevékenység figyelemmel kísérése, új jogszabályok kibocsátásának kezdeményezése, az egységes jogalkalmazást biztosító elvi döntések kiadása, az újítási tevékenység propagandája és a találmányok terjesztését szolgáló országos tapasztalatcsere szervezése tartozott, s 1957-től ez a nagyközönség számára szervezett iparjogvédelmi tanfolyam indításával egészült ki.

A 60-as évek több nagy jelentőségű eseményt hozott magával Magyarország nemzetközi iparjogvédelmi kapcsolataiban. 1960 májusában Budapesten került sor a szocialista országok találmányi hivatalainak elnöki szintű találkozójára. A bolgár, magyar, keletnémet, szlovák, szovjet és román hivatalok vezetői egyebek mellett a kinyomtatott szabadalmi leírások kölcsönös kicserélésében, az egységes szabadalmi osztályozási rendszer kidolgozásában, a kapitalista országok szabadalmi leírásainak beszerzésében, valamint az újdonságkutatási módszertan egyeztetésében állapodtak meg.



Az Újítók Lapja
tudósítása
a Kelet–Nyugat
Iparjogvédelmi
Szimpóziumról,
1966. november

1966-ban a magyar főváros és a Magyar Tudományos Akadémia adott otthont a *Szellemi Tulajdon Oltalmára létesült Egyesült Nemzetközi Irodák (BIRPI)* által szervezett *Kelet–Nyugat Iparjogvédelmi Szimpóziumnak*. A genfi székhelyű BIRPI a szellemi tulajdon védelmére létrejött nemzetközi egyezmények igazgatásával foglalkozó szervezet volt, az ENSZ szellemi tulajdonnal foglalkozó szakosított szervének, a Szellemi Tulajdon Világszervezetének az elődje. A kelet–nyugati szimpózium megrendezésének fő indoka az volt, hogy a nemzetközi uniós egyezmények tagállamai részéről mind többször merült fel a BIRPI szervezete és működése modernizálásának az igénye. Törekvéseik között szerepelt, hogy a szervezet irányítása kerüljön a svájci kormány helyett a tagállamok kezébe, valamint hogy a szervezet fokozottan segítse a fejlődő országok szellemi tulajdon-védelmét. Különösnek tűnhet, hogy a helyszín tekintetében szocialista berendezkedésű országokra esett a szervezők választása. Ennek oka elsősorban az volt, hogy a 60-as évek közepére a keleti blokk több országában érezhető volt a gazdaságpolitikai változások közeledte, ez pedig azzal együtt, hogy több szocialista ország – és köztük különösen Magyarország – aktívan részt vett a nemzetközi iparjogvédelmi együttműködésben, fokozta a nyugati országok érdeklődését a rendezvény iránt. A szimpóziumon több mint 300 meghívott vett részt (köztük *Georg Bodenhausen*, a BIRPI főigazgatója és *Thomas J. Watson*, az amerikai IBM vállalat vezetője), és a BIRPI átalakítása terén folytatott eszmecsere alapján a Szellemi Tulajdon Világszervezetéről szóló egyezmény egyik közvetlen előzményének tekinthető.

Magyarország az 1960-as évtizedben csatlakozott több nemzetközi egyezmény felülvizsgált új szövegéhez: a *Párizsi Uniós Egyezményhez*, a védjegyek nemzetközi lajstromozására kötött *Madridi Megállapodáshoz*, valamint a földrajzi eredetmegjelölések nemzetközi lajstromozására vonatkozó *Lisszaboni Megállapodáshoz*. E felülvizsgálatok a többéves vagy néha évtizedes alkalmazás során a jogfejlődés eredményeként

A SZELLEMI TULAJDON OLTALMÁRA LÉTREJÖTT NEMZETKÖZI EGYEZMÉNYEK ÉS SZERVEZETEK

A szellemi tulajdon védelmének nemzetközi rendezése először az 1873-as bécsi világkiállítás kapcsán vált égető problémává. Számos külföldi feltaláló maradt távol ugyanis a kiállítástól, attól való félelmében, hogy szabadalmi oltalom hiányában a nyilvános nemzetközi bemutatást követően elbitorolják a találmányát. E problémára válaszul – a külföldi oltalomszerzés megkönnyítése érdekében – jött létre 1883-ban az ipari tulajdon oltalmára létesült *Párizsi Unió Egyleme*, majd 1886-ban az irodalmi és a művészeti művek védelméről szóló *Berni Unió Egyleme*.

Az egyezmények szabályait tartalmuk szerint négy fő csoportba sorolhatjuk. Az elsőbe nemzetközi közjogi szabályok tartoznak, amelyek létrehozzák az uniók szervezeti egységeit, illetve jogokat, kötelezettségeket állapítanak meg a tagállamok számára. A második csoportba olyan szabályok tartoznak, amelyek jogalkotási lehetőséget vagy kötelezettséget állapítanak meg a tagállamok számára. A harmadik csoportban olyan anyagi jogi szabályok találhatók, amelyek a tagállamok nemzeti jogának alkalmazását írják elő. Végül a negyedikben valódi anyagi jogi szabályokat találunk.

Mindkét egyezmény sarokpontja az úgynevezett legnagyobb kedvezményes elbánás elve, amelynek alapján a tagállamok kötelesek egymás állampolgárait a belföldiekkel azonos szintű jogi elbánásban részesíteni.

Az egyezmények igazgatási feladatait kezdetben két kis létszámú nemzetközi iroda látta el, amelyek egyesítésével 1893-ban jött létre a *Szellemi Tulajdon Oltalmára létesült Egyesült Nemzetközi Irodák* (Bureaux Internationaux Réunis pour la Protection de la Propriété Intellectuelle, BIRPI) nevű szervezet.

1967-ben 50 tagállam új egyezményt írt alá Stockholmban, amely új alapokra helyezte a szellemi tulajdon-védelem nemzetközi intézményrendszerét: a BIRPI jogutódjaként létrehozta a *Szellemi Tulajdon Világszervezetét* (World Intellectual Property Organization, WIPO), amely 1974-től az ENSZ szakosított szerveként működik. A szervezetnek jelenleg 188 tagállama van, és 26 nemzetközi egyezményt igazgat, amelyek szinte valamennyi szellemi tulajdoni oltalmi formát szabályozzák.



szükségessé vált módosításokat végeztek el az egyezmények szövegében. A jogtechnikai és a gyakorlati alkalmazást megkönnyítő változások mellett egészen alapvető jelentőségűeket is találni közöttük: a *Párizsi Unió Egyleme* ekkor ratifikált szövege vezette be kötelező nemzetközi normaként – többek között – a földrajzi eredet vagy más jellemző tekintetében megtévesztő, illetve a megkülönböztető képességgel nem rendelkező védjegyek lajstromozásának tilalmát.

A szakmai rendezvények és a jogtörténeti fejlemények jelentősége mellett más okokból is indokolt megemlékeznünk a magyar iparjogvédelmi rendszer és a hivatal nemzetközi tevékenységének kezdeteiről. Ez az időszak a gyökere ugyanis annak a néhány évvel, évtizeddel későbbi intenzív és kezdeményező szakdiplomáciának, amely lehetővé tette, hogy a rendszerváltás után Magyarország és iparjogvédelmi hatósága fősze-replője legyen a visegrádi országok közötti együttműködés megújításának, az ezredforduló után pedig a nemzetközi földrajziárjelző-rendszer reformjának. A magyar szakdiplomácia sikerét jelzi továbbá, hogy a hivatal szakértői számos vezető pozíciót töltenek be több nemzetközi szervezetnél.

A Szellemi Tulajdon Világszervezetének francia nyelvű logója 1970-ből és angol nyelvű új logója 2001-ből

MAGYARORSZÁG TAGSÁGA A NEMZETKÖZI SZELLEMITULAJDON-VÉDELMI EGYZMÉNYEKBE		
EGYZMÉNY	OKIRAT	HATÁLYBA LÉPÉS
A védjegyek nemzetközi lajstromozásáról szóló Madridi Megállapodás	Csatlakozás: 1908. november 30. Megerősítés: 1969. december 18.	1909. január 1.
Az ipari tulajdon oltalmára létesült Párizsi Uniós Egyezmény	Csatlakozás: 1908. november 30.	1909. január 1.
Az irodalmi és a művészeti művek védelméről szóló Berni Egyezmény	Csatlakozás: 1922. február 14.	1922. február 14.
Az eredetmegjelölések oltalmára és nemzetközi lajstromozására vonatkozó Lisszaboni Megállapodás	Megerősítés: 1966. december 29.	1967. március 23.
A gyári vagy kereskedelmi védjegyekkel ellátható termékek és szolgáltatások nemzetközi osztályozására vonatkozó Nizzai Megállapodás	Megerősítés: 1966. december 29.	1967. március 23.
A Szellemi Tulajdon Világszervezetének létesítésére Stockholmban 1967. július 14-én aláírt egyezmény	Megerősítés: 1969. december 18.	1970. április 26.
Egyetemes Szerzői Jogi Egyezmény	Csatlakozás: 1970. október 23.	1971. január 23.
Az ipari minták nemzetközi osztályozásának létesítéséről szóló Locarnói Megállapodás	Megerősítés: 1973. szeptember 28.	1974. január 1.
A hangfelvételek előállítóinak védelmére, hangfelvételeik engedély nélküli sokszorosítása ellen Genfben 1971-ben létrejött Egyezmény	Csatlakozás: 1975. február 24.	1975. május 28.
Szabadalmi Együttműködési Szerződés (PCT)	Megerősítés: 1980. március 27.	1980. június 27.
A mikroorganizmusok szabadalmi eljárás céljából történő letétbe helyezése nemzetközi elismeréséről szóló Budapesti Szerződés	Megerősítés: 1978. július 11.	1980. augusztus 19.
Az új növényfajták oltalmára létesült Nemzetközi Egyezmény	Csatlakozás: 1983. március 16.	1983. április 16.
Az ipari minták nemzetközi letétbe helyezésére létrejött Hágai Megállapodás	Csatlakozás: 1984. március 7.	1984. április 7.
Az előadóművészek, a hangfelvétel-előállítók és a műsorsugárzó szervezetek védelméről szóló Római Egyezmény	Csatlakozás: 1994. november 10.	1995. február 10.
A védjegyek nemzetközi lajstromozásáról szóló Madridi Megállapodáshoz kapcsolódó 1989. évi Jegyzőkönyv	Megerősítés: 1997. július 3.	1997. október 3.
Megállapodás a Szellemi Tulajdonjogok Kereskedelmi Vonatkozásairól	Megerősítés: 1994. december 29.	1995. január 1.
Védjegyjogi Szerződés	Megerősítés: 1998. augusztus 26.	1998. november 26.
WIPO Szerzői Jogi Szerződés	Megerősítés: 1998. november 27.	2002. március 6.
WIPO Előadásokról és a Hangfelvételekről szóló Szerződés	Megerősítés: 1998. november 27.	2002. május 20.
Európai Szabadalmi Egyezmény	Csatlakozás: 2002. október 28.	2003. január 1.
Szabadalmi Jogi Szerződés	Megerősítés: 2007. december 12.	2008. március 12.
Az olimpiai jelkép oltalmáról szóló, Nairobiban 1981. szeptember 26-án elfogadott szerződés	Megerősítés: 2008. november 28.	2008. december 28.

Visszatérve a szűken vett hatósági tevékenységhez, a szabadalmi bejelentések száma a 60-as évtized közepén, folyamatosan emelkedve, elérte az évi háromezretet. A megadott szabadalmak több mint fele külföldi tulajdonosok kezében volt.

A magyar iparjogvédelem nemzetközi szintérré emelkedése mind egyértelműbbé tette, hogy a hét évtizedes múltra visszatekintő szabadalmi és védjegyjogszabályaink régóta szorgalmazott felülvizsgálata és korszerűsítése nem halasztható tovább. A folyamatnak további hajtóerőt adott az új gazdasági mechanizmus ekkor már javában zajló előkészítése. A szocialista gazdaságirányítás kedvező nemzetközi légkörben formálódó – és visszatekintve is forradalminak nevezhető – reformjáról többéves bürokratikus előkészítés után 1966-ban döntött a pártvezetés. 1967-ben a legsürgetőbb iparjogvédelmi feladatokra szorítkozva a kormány beiktatta az újítások és a szolgálati találmányok díjazása terén a piaci fordulatnak jobban megfelelő szabályokat. Akkor történt meg először, hogy – szabatosan és a teljesség igényével – határozatban fektették le az OTH feladatait. A hivatal felügyeletét az Országos Műszaki Fejlesztési Bizottság elnöke vette át. Az említett határozat az iparjogvédelem országos hatáskörű hatósági szerve mellett annak központi elvi irányítójaként is megjelölte a hivatalt, és feladatait is e kettős szerepkör mentén rögzítette. A hivatal elvi irányítási feladatai között helyet kaptak az iparjogvédelem nemzetközi dimenziói, így a nemzetközi kapcsolatok fejlesztése és a nemzetközi egyezményekhez történő csatlakozás kezdeményezése, valamint hangsúlyt kaptak a szabadalmi dokumentációs feladatok is.

A Ludas Matyi című satirikus lapban megjelent karikatúra az új gazdasági mechanizmusról, 1969

A gazdaságpolitikai fordulat (*Sárközy Tamás* találó kifejezésével a *mechanizmusreform*) – Magyarország szerencsétlenségére – az elfogadható mértéknél is jobban megelőzte a korát. A változó nemzetközi viszonyok és a reform keményvonalas belső ellenzéke miatt az 1970-es évek elejére szinte teljes visszarendezés következett be, és csak néhány változás tudott hosszabb távon fennmaradni. Ez utóbbiak közül a korszak egyik pozitív utóhatásaként értékelhető, hogy Magyarország 1973-ban tagja lett az *Általános Vám- és Kereskedelmi Egyezménynek* (GATT), amelynek folyományaként – a tagországok közötti kölcsönös legnagyobb kedvezményes elbánásnak köszönhetően – a kapitalista országokkal folytatott kereskedelemben sem érhetne hátrányos megkülönböztetés. Szintén az előnyös következmények közé tartozott, hogy 1970-ben némileg enyhült a találmányok és szabadalmak külföldi értékesítése feletti kontroll: megszűnt az engedélyező bizottság és az engedély nélküli külföldre juttatás büntetőjogi fenyegetettsége. A gazdaságpolitikai enyhülés kínálta, rövid





A Kígyó utcai Röltex bolt versenykirakata az 1950-es években.

A plakát felirata: „Lenin Finnországon keresztül tér vissza hazájába, és már a vonaton a forradalom előkészítéséről beszélget az orosz katonákkal”

A szabadalmi törvény intézményi szabályai csokorba szedték és az OTH hatáskörébe utalták az összes (a lajstromozással, fenntartással, nyilvántartással és megszűnéssel kapcsolatos) szabadalmi ügyet, a hivatal szakértelmének optimális kihasználása és az egységes szemlélet érvényesítése érdekében. Figyelemre méltó, hogy a törvény – felismerve, hogy az államigazgatás szokásos jogorvoslati rendje nemigen illeszthető be a szabadalmi eljárások sajátos keretei közé – a mai viszonyokhoz hasonlóan csak a bíróság számára adta meg a lehetőséget az OTH határozatainak megváltoztatására.

A védjegyjog területét közel sem érintette annyi változás, mint a műszaki megoldások oltalmát szolgáló és ezáltal az iparosítás szolgálatába állítható szabadalmi és újítási jogot. A balra tolódást követően a bevett állami felfogás a kapitalista gazdaság reakciós maradványaiként tekintett a védjegyekre, igaz, a tervutasításos viszonyok között a gazdasági szereplők sem vették sok hasznukat. A mesterséges monopolhelyzetbe hozott állami vállalatok termékein – választási lehetőség híján – a védjegyek, illetve a védjegyszerűen használt megjelölések éppen árjelző funkciójukat veszítették el, és gyakran előfordult, hogy a népgazdasági propaganda szekértolóivá váltak, mint például a „Minőséget a dolgozóknak” vagy a „Békét és jólétet, VASÉRT-től tűzhelyet!” jelmondatok.

Az 1969-es védjegy törvény megalkotását a 60-as években megvalósuló korlátozott nemzetközi nyitás tette lehetővé. A megélnéknülő exporttevékenység következtében sok hazai árucikk külföldi piacokra került, a sikeres helytállásnak pedig elengedhetetlen feltétele volt az áru eredetét megbízhatóan jelölő védjegy. A külföldi piacok irányába történt nyitás eredményeképpen a védjegyek újból beszivárogtak a belföldi piacra is, az új törvény indokolása azonban a rend kedvéért a szakirodalommal egyetértésben rögzítette, hogy a szocialista gazdaságban a védjegy nem versenyeszköz,

időre megnyíló lehetőségeket összességében sikerrel aknázták ki az iparjogvédelmi rendszer, és vele együtt az OTH is. A hivatal az iparjogvédelmi jogszabályok évek óta zajló kodifikációs előkészítő munkálataira építve hozzájárulhatott a magyar iparjogvédelem egyik XX. századi mérföldkövének letételéhez: megújultak a lassacskán nyelvilag és tartalmukban is elavulttá vált szabadalmi, védjegy- és szerzői jogi törvények. Az új szabályokat 1969-ben fogadta el az Országgyűlés, és a három törvény 1970 folyamán lépett hatályba.

A százéves halasi csipke kártyanaptáron és a csipke védjegye



sokkal inkább minőségjelző és tájékoztató funkcióval bír. Az ideológiai használati utasítás minden visszássága sem változtatott azonban azon, hogy a törvény szabályai korszerűek és a nemzetközi színvonalnak megfelelőek voltak, olyannyira, hogy a rendszerváltozás után jelentős módosítás nélkül kitartottak a jelenleg hatályos szabályok 1990-es évekbeli megszületéséig. A törvény a védjegyügyekkel kapcsolatos hivatali feladatokat nem módosította, továbbra is az OTH bírálta el a védjegybejelentéseket, lajstromozta a védjegyeket, valamint első fokon döntött a védjegyoltalom fennállásával és terjedelmével kapcsolatos jogvitákban, így a törlés, a nemleges megállapítás és a használat hiánya miatti megszűnés megállapítása iránti kérelmek ügyében. Változás csupán a hivatal döntéseivel szembeni jogorvoslati eljárások szabályai kapcsán történt, a törvény ezeket az iparjogvédelmi eljárások összhangja érdekében a szabadalmi törvény rendszeréhez illeszkedő módon állapította meg.

Az 1970 januárjában hatályba lépett új szerzői jogi törvény szervezeti rendelkezései látszólag új közjogi formációként hozták létre a *Szerzői Jogi Szakértő Testületet*. Arról jórészt hallgattak az előkészítő iratok, hogy a szakértő testület nem a semmiből termett elő, jogelődje az 1884-ben *Jókai Mór* elnökletével létrejött *Szerzői Jogi Szakértő Bizottság* volt.

A belföldi jogalkotási hullámot követően 1977-ben Magyarország „saját jogon” is fölkerült a nemzetközi egyezmények térképére. A mikrobiológia és a laboratóriumi eljárások fejlődésével a 70-es évekre megnövekedett a mikroorganizmusokkal kapcsolatos találmányok és szabadalmi bejelentések száma. Mivel a mikroorganizmusok genetikai és egyéb jellemzői sokszor nem tárhatók fel megfelelően a nyilvánosság számára a szabadalmi leírás megszokott szöveges formai keretei között, több ország a mikroorganizmus életképes egyedinek letétbe helyezését írta elő a nemzeti szabadalmi jogában. E letétbe helyezést mindazon országokban el kellett végezni, ahol a bejelentő oltalmat szeretett volna kapni. Mivel ez a követelmény megnehezítette és megdrágította a mikroorganizmusokat is magukban foglaló találmányok szabadalmazását, a Szellemi Tulajdon Világszervezete elkezdte vizsgálni egy olyan nemzetközi megállapodás létrehozásának lehetőségét, amelynek alapján a részt vevő államok kölcsönösen elismernék az egymás hatóságainál történt letétbe helyezést. 1976-ra készült el a megállapodás harmadik, végleges szakértői tervezete. *Bogsch Árpádnak*, a Szellemi Tulajdon Világszervezete akkori főigazgatójának köszönhető,

Az Országos Találmányi Hivatal elnökei (1949–1996)

Hevesi Gyula dr. (1949–1951)
Balázs Anna (1951)
Dunai Ernő (1952–1954)
Perédi Károly dr. (1954–1958)
Tasnádi Emil (1958–1979)
Pusztai Gyula dr. (1979–1989)
Iványi István (1990–1992)
Szarka Ernő dr. (1993–1997)
(1996-tól: Magyar Szabadalmi Hivatal)

A Találmányi Hivatal elnökei

A Találmányi Hivatal elnökei

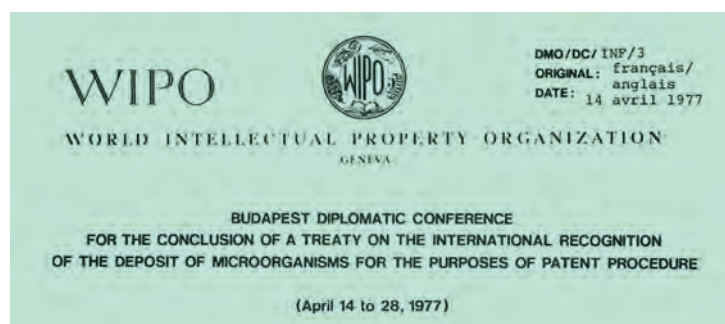

Részlet a *Budapesti Szerződés hivatalos emlékeztetőjéből*, 1977. április 14.



1. ALBÁNIA
2. AUSZTRIA
3. AZERBAJDZSÁN
4. BAHREIN
5. FEHÉROROSZORSZÁG
6. BELGIUM
7. BOSZNIA-HERCEGOVINA
8. BRUNEI
9. BULGÁRIA
10. CHILE
11. COSTA RICA
12. CSEHORSZÁG
13. DÁNIA
14. KOREAI KÖZTÁRSASÁG
15. DOMINIKAI KÖZTÁRSASÁG
16. NAGY-BRITANNIA
17. KOREAI NÉPI DEMOKRATIKUS KÖZTÁRSASÁG
18. ÉSZTORSZÁG
19. FINNORSZÁG
20. FRANCIAORSZÁG
21. GÖRÖGORSZÁG
22. GRÚZIA
23. GUATEMALA

24. HOLLANDIA
25. HONDURAS
26. HORVÁTORSZÁG
27. ÍRORSZÁG
28. IZLAND
29. IZRAEL
30. JORDÁNIA
31. KATAR
32. KIRGIZISZTÁN
33. LENGYELORSZÁG
34. LETTORSZÁG
35. LIECHTENSTEIN
36. LITVÁNIA
37. LUXEMBURG
38. MAROKKÓ
39. MEXIKÓ
40. MONACO
41. MONTENEGRÓ
42. NÉMETORSZÁG

43. NICARAGUA
44. NORVÉGIA
45. MACEDÓNIA
46. MAGYARORSZÁG
47. MOLDOVA
48. OLASZORSZÁG

A Budapesti Szerződéshez csatlakozott országok 2015 végén



49. OMÁN
50. ÖRMÉNYORSZÁG
51. PANAMA
52. PORTUGÁLIA
53. ROMÁNIA
54. SZENEGÁL

55. SZERBIA
56. SZINGAPÚR
57. SZLOVÁKIA
58. SZLOVÉNIA
59. SPANYOLORSZÁG
60. SVÉDORSZÁG

61. SVÁJC
62. TÁDZSIKISZTÁN
63. TRINIDAD ÉS TOBAGO
64. TUNÉZIA
65. UKRAJNA
66. ÜZBEGISZTÁN

Az előző oldalpáron:
A Budapesti Szerződéshez 2015 végéig csatlakozott országok

hogya a tervezet megtárgyalása és elfogadása céljából összehívott diplomáciai konferencia helyszínéül Budapest szolgálhatott. A konferencia résztvevői egyhangúlag *Tasnádi Emilt*, az Országos Találmányi Hivatal elnökét és a magyar delegáció vezetőjét választották meg levezető elnöknek. A nemzetközi iparjogvédelem történelmébe *Budapesti Szerződés* néven bevonult egyezményt 1977. április 28-án fogadták el. Tizenhárom tagállam – köztük Magyarország – ekkor írta alá a szerződést, amely a

szükséges öt ratifikációt követően 1980-ban lépett hatályba Bulgária, az Egyesült Államok, Franciaország és Magyarország tekintetében. A Budapesti Szerződésnek 2015 végén 79 szerződő állam volt a tagja.



1968-ban az OTH kezelésébe került a *Szabadalmi Tár*, amely ekkor 22 ország több mint 6 millió szabadalmi dokumentumát gondozta kutatható formában. A változást az iparjogvédelmi szakma nagy örömmel üdvözölte, ugyanis addig a kutathatóság egyáltalán nem volt zökkenőmentes – a tár korábban az *Országos Műszaki Könyvtár* keretében működött, de az állományt csak a főváros négy pontján,

A Szabadalmi Tár olvasóterme 1970-ben

Jobbra:
Tasnádi Emil elnök aláírja a Szabadalmi Együtműködési Szerződést, Genf, 1970. június 19.
Bal oldalon Bogsch Árpád, középen Pusztai Gyula

szétszórtan tudták elhelyezni. Az is az összevonás és az OTH általi kezelés mellett szólt, hogy a hivatal ezt megelőzően is nyújtott szolgáltatásokat a tárra kiterjedően: a műszaki osztály az érdeklődők megbízásából, kutatási szolgáltatásként összegyűjtötte a megrendelt műszaki terület szabadalmi iratait. A szolgáltatás ekkortól kezdve *szabadalmi témafigyelés* néven működött tovább; az 1980-as évek elején 12 ország szabadalmi dokumentumaira terjedt ki. 1982-ben a hivatal az iratok kézi kutatásáról számítógépi mágnesszalagos feldolgozásra tért át, így már 50 ország szabadalmi irataira terjedhetett ki a megrendelők igényeinek kielégítése. Ilyen előzmények után 1983-ban az egyik főosztályának átszervezésével az OTH létrehozta a *Szabadalmi Információs Központot*, amely egy kézben fogta össze és hatékonyan menedzselte a szabadalmi tájékoztatás valamennyi hivatali feladatát. A szocializmus időszakára – de különösen az utolsó éveire – jellemző kedvezőtlen gazdasági helyzet miatt viszont sikertelen maradt a hivatal azon infrastrukturális törekvése, hogy a központ saját épületben kapjon helyet.



Más szervezeti változás is történt 1969 tavaszán: a hivatal kísérleti jelleggel létrehozta az *Újdonságokat Értékesítő Irodát* – a korszellemnek megfelelő, frappánsnak ható mozaikszavas elnevezéssel –, az ÚJÉRT-et. Felállításának célja az új megoldások népszerűsítése és a népgazdasági megtakarítás elérése mellett az volt, hogy érdekeltté tegye a feltalálókat a találmányok hasznosításában. A vállalatok megbízásából az iroda 10% körüli jutalék ellenében vállalta újítások, találmányok, gyártási eljárások felkutatását, értékesítését és a külföldi értékesítés előkészítését. Magánszemélyek is fordulhattak a szervezethez szabadalmazott találmányaik értékesítésére vonatkozó közvetítés céljából. Augusztusban a *Népszava* már arról számolt be, hogy alig néhány hónapnyi működése alatt az iroda számos kiállítást rendezett, és több mint 40 újítást, találmányt adott el, amelyeket így már nem csak egyes üzemek használhattak. Az iroda 1975-ben szűnt meg, a megnyitásánál sokkal kisebb publicitás mellett, vélhetően nem függetlenül az időközben a piaci viszonyokkal szemben ismét ellenségessé váló politikai környezettől.

Az OTH oktatási tevékenysége 1978-ban már másfél évtizedes múltat tekintett vissza. A hivatal először az 1950-es évek elején szervezett iparjogvédelmi tanfolyamot. Az 1970-es évek végére már több száz résztvevő szerzett közép- vagy felsőfokú iparjogvédelmi szakképesítést, és több felsőoktatási intézmény kínált fakultatív iparjogvédelmi kurzusokat. Az állami vállalatok vezetői sem kerülhették el, hogy iparjogvédelmi ismeretekkel ne gazdagodjanak. 1980-tól a *Magyar Iparjogvédelmi Egyesület* is együttműködött a hivatallal az oktatási feladatok ellátásában.

1986-ban, egy évszázaddal a *Szerzői Jogi Szakértő Bizottság* létrejöttét követően, *Pusztai Gyula* elnöki utasítással elrendelte az *Újítási és Találmányi Szakértői Testület* felállítását. E testület kezdetben a szerzői jogi testvérszervénél kezdetben jóval szűkebb területen tevékenykedett, ugyanis csak megbízás alapján dolgozott ki szakértői véleményt olyan újítási díjazási ügyekben, amelyekben még nem indult bírósági eljárás.



A Magyar Iparjogvédelmi és Szerzői Jogi Egyesület logója

A FLOPILEMEZ „ATYJA”, JÁNOSI MARCELL

A *Budapesti Rádiótechnikai Gyár* konstruktőre, *Jánosi Marcell* 1974-ben kapott szabadalmat egy merev műanyag tokba helyezett, három hüvelyk átmérőjű, hajlékony mágneskorongból álló adattároló eszközre, amelyet a későbbi, nagy nemzetközi sikerű forgalmazás óta flopilemezként szoktak emlegetni.

A Jánosi által kifejlesztett számítógépes adattároló eszköz mérete sokkal kisebb volt, mint a korábban legelterjedtebb amerikai típusé, és a kemény tokba helyezett lemezek sem voltak annyira sérülékenyek.

A forradalmi újdonság fölkeltette a nemzetközi sajtó érdeklődését: több külföldi vállalat szerette volna megvásárolni a technológiát – a gyár vezetése viszont elzárkózott ettől, mint ahogy a külföldi szabadalmaztatástól is. Az 1980-as években gyártott külföldi konstrukciók – például a *Sony* három és fél hüvelykes lemeze – bizonyára nem jöttek volna létre Jánosi zseniális találmánya nélkül. A szocializmus gazdasági süllyesztőjének egyik nagy „érdeme”, hogy sem a feltaláló, sem a magyar gazdaság nem élvezhette a flopi későbbi világsikerét.



A Jánosi-féle hajlékonylemez-meghajtó

MAGYAR
NÉPKÖZTÁRSASÁG



ORSZÁGOS
TALÁLMÁNYI
HIVATAL

SZABADALMI LEÍRÁS

SZOLGÁLATI TALÁLMÁNY

170790

Bejelentés napja: 1974. XI. 30.

(BU—745)

Nemzetközi osztályozás:

G 11 C 11/00

Közzététel napja: 1977. III. 28.

Megjelent: 1978. V. 31.



Feltaláló:

JÁNOSI Marcell gépészmérnök, Budapest

Tulajdonos:

Budapesti Rádiótechnikai Gyár,
Budapest

Kazettás forgóhajlékony lemezes tároló rendszer

1

A bejelentés tárgya kisméretű műanyag kazettában levő kör alakú mágnesezhető bevonatú hajlékony lemezre alapuló digitális jeltároló rendszer.

Általános igény a fenti műszaki probléma megoldásánál, hogy kis méretű, gyorsan cserélhető mágneses hordozó legalább 100–200 kbytes jelet tároljon, gyors hozzáférési lehetőséget biztosítson, nagy leolvasási sebességgel és olcsó egyszerű szerkezettel.

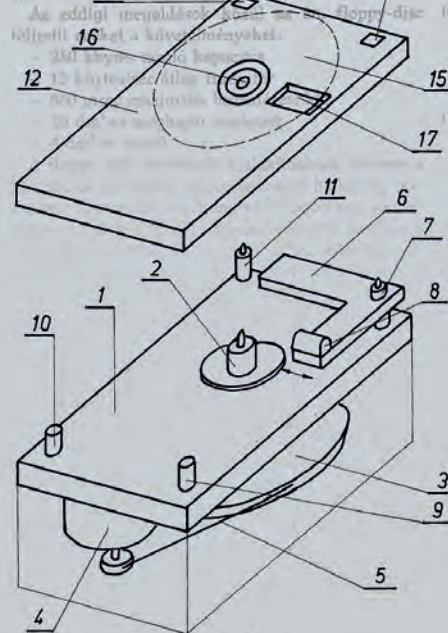

1. ábra

2

natú hajlékony tárcsa nagy mérete miatt csak vékony hajlékony borítékba tudják beburkolni, így a kezelés nehézkes, az információt hordozó mágnesbevonatú tárcsa sérülékeny.

A találmány szerinti megoldás több paramétert lényegesen javít:

- 30 kbytes/sec átlag transzfer
- 200 msec maximális hozzáférési idő
- 3 dm²-es magb. szerkezet
- 1 dm²-es kazetta méret.

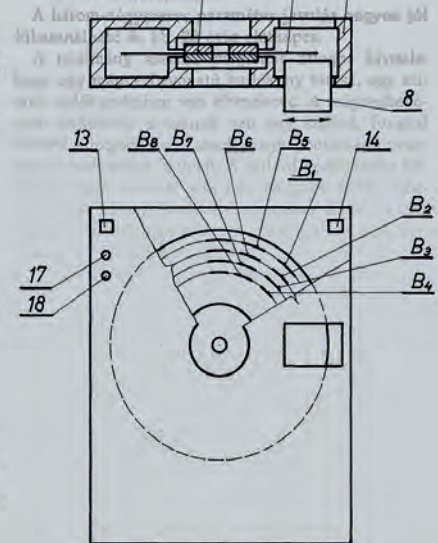

2. ábra

Jánosi Marcell
szabadalmi leírásának
részlete

VISSZA NYUGATRA

A mértékadó jogirodalmi források és a hivatal szakértői is egyetértettek abban, hogy a rendszerváltozás idején iparjogvédelmi jogunk megfelelt a kor színvonalának, a legfontosabb nemzetközi kívánalmaknak, így a piacgazdaság viszonyainak megérkezése az iparjogvédelem területén nem igényelt azonnali jogalkotási jellegű beavatkozást. Az átalakuló politikai-gazdasági viszonyok első indikátora ezen a területen érdekes módon éppen az újítási jog mozgalmi jellegének megszűnése volt. Az új szabályozás az újítások kidolgozását és kezelését a gazdálkodó szervezetek belső döntésére, saját motivációikra bízta, elpárolgott a tevékenységre évtizedekig ránehezedő állami és szakszervezeti irányítás. Ez az OTH hatáskörét is érintette, hiszen így a hivatalt sem terheltek tovább az újítómozgalom elvi irányításának és ellenőrzésének korábban nagyon is meghatározó feladatai. Az újítás jogi fogalomként a későbbiekben ennek ellenére túlélte önmagát: csak 2002-ben került törvényi szinten is rögzítésre, hogy az újítói jog nem iparjogvédelmi jog, kizárólagos jogosultságokat nem alapozhat meg, ebből következően a jogintézmény fenntartása nem indokolt – annál is inkább, mert a szabadalmazható találmány színvonalát el nem érő műszaki alkotások 1992 óta használatiminta-oltalomban részesülhetnek. A használatiminta-oltalom ugyanazt a műszaki és jogi szakértelmet feltételezi a hatóság oldaláról, mint a szabadalmi ügyek esetében, ezért nem volt bizonytalanság abban a tekintetben, hogy a lajstromozás a hivatal feladatkörébe tartozzék, az eljárási szabályok pedig teljes mértékben a szabadalmi terület tükröképére formálódtak.

A XX. század utolsó évtizedében Magyarország a széthullott keleti blokk többi országához hasonlóan igyekezett visszatérni a fejlett Európa mértékadó tendenciáihoz. E folyamatnak az iparjogvédelem területén is tanúi lehettünk. 1995-ben az első önálló szabadalmi törvényünk megalkotásának, egy évvel később pedig a szabadalmi hatóság fennállásának századik évfordulóját ünnepeltük. A kettős centenáriumi az évszázados eredményekre és a jogfolytonos hivatali működésre történő visszaillesztés mellett a jövő megalapozásának ideje is volt. Ekkor már javában zajlott, sőt a végéhez közeledett az a jogalkotási munka, amely az Európai Községek és Magyarország közötti társulási megállapodásban (az úgynevezett Európai Megállapodásban) foglalt vállalásokat kívánta megvalósítani a szabadalmi jog területén. Az Országgyűlés 1994-ben iktatta törvénybe a társulási megállapodást, amellyel Magyarország egyebek mellett azt vállalta, hogy öt év alatt a közösségben érvényesülő szinthez igazítja a szellemi és ipari tulajdonjogok védelmét, valamint csatlakozik az *Európai Szabadalmak Adományozásáról szóló Müncheni Egyezményhez* (más néven *Európai Szabadalmi Egyezményhez*).



*A hivatal
centenáriumi
ünnepsége
1996-ban*

*Bogsch Árpád és Bendzsel Miklós
a centenáriumi ünnepségen*

Göncz Árpád köztársasági elnök látogatása a hivatalban
1996. március 20-án

Göncz Árpád köztársasági elnök a hivatalban tett látogatása alkalmával átadja Bogsch Árpádnak, a Szellemi Tulajdon Világszervezete főigazgatójának a Magyar Köztársasági Érdemrend középkeresztjét a csillaggal



Az 1996 első napján hatályba lépett új szabadalmi törvény – vállalt kötelezettségeinkkel egyezően – a közösségi szintnek megfelelő védelem biztosítása érdekében számos változást hozott a szabadalmi anyagi jogban, emellett pedig visszaadta a szabadalmi főhatóság patinás elnevezését, amely így *Magyar Szabadalmi Hivatalként* (MSZH) kezdte meg működésének második évszázadát.

Megújult a találmányi szakkérdésekkel foglalkozó testület szervezete és eljárása is: *Találmányi Szakértői Testület* néven működött tovább, és feladatköre is kibővült, immár nemcsak megbízás alapján, hanem a bíróság megkeresésére is készített szakértői véleményeket a titokban tartott találmányok szabadalmazhatóságával, valamint a szolgálati vagy alkalmazotti találmány feltalálóját megillető díjazással kapcsolatos ügyekben. Valamivel később, hatáskörének pontos törvényi szabályozását követően, a feladatai széles körét immár elnevezésében is kifejezésre juttató *Iparjogvédelmi Szakértői Testület* a szerzői jogi területen szerzett (a Szerzői Jogi Szakértő Testület működésével kapcsolatos) tapasztalatok felhasználásával működött tovább.

A korábbi törvény elfogadásának 30. évfordulóján, 1999-ben újult meg a szerzői jogi törvény, illetve a központi gazdaságirányításra szabott, elavult szabályait. A rendszerváltás előtt az állami előírások és tiltások erőterében lebegett az egy-egy létező zeneműkiadó, filmforgalmazó és egyéb hasonló szervezet. A sok és nagy ívű anyagi jogi változás mellett változatlan maradt a *Szerzői Jogi Szakértő Testület* perbeli és peren kívüli szerepe, valamint európai uniós irányelv alapján új intézményként jött létre a szakértői testület tagjai közül kijelölt tagokból álló egyeztető testület, amely a televíziós műsorsugárzási és egyéb felhasználási jogokkal kapcsolatos kérdésekben látott el közvetítő, mediációs szerepet a szerzői jogi jogosultak és a felhasználók között.

A hivatal
centenárium
érme





A Jedlik Ányos-díj plakettje

Az MSZH centenáriuma a kimagaslóan sikeres feltalálók elismerésének is új formáját teremtette meg: a hivatal elnökének kezdeményezésére az ipari és kereskedelmi miniszter ebben az évben alapította meg a *Jedlik Ányos-díjat*. A díjat a hivatal elnöke adományozza évenként öt személynek a kimagaslóan sikeres feltalálói tevékenység, valamint a kiemelkedő színvonalú iparjogvédelmi munkásság elismeréseként, a hivatal és külső szakmai szervezetek ajánlásai alapján.

JEDLIK ÁNYOS

A magyar tudományosság egyik kiemelkedő alakja, a kiváló feltaláló, *Jedlik Ányos* 1800. január 11-én született a Komáromtól nem messze található Szimón. 1817-ben lépett be a Szent Benedek-rendbe, ahol 25 évesen szentelték pappá. 1840 márciusától Pesten egyetemi tanár, a *Magyar Természettudományi Társulat* első tagjainak egyike. A szabadságharc alatt rövid ideig nemzetőrnek állt. A Bach-korszakban csak németül tarthatott előadásokat, de a visszaesett hallgatói létszám, illetve a megrekedt tudományos élet következtében inkább elvonultan kísérletezett. Az Akadémia 1858. évi nagygyűlésén rendes taggá választották, az 1863/64-es tanévben a pesti egyetem rektori tisztségét töltötte be. Utolsó éveit a győri bencés rendházban töltötte, itt halt meg 1895-ben.

Termékeny feltaláló volt; kutatásai főleg az elektrodinamika területén hoztak létre maradandó eredményeket. Ő volt az öngerjesztés elvének – a dinamóelvnek – az első felismerője, de szerkesztett galvánelemet, ívlámpát, és elsőként talált fel olyan eljárást, amellyel üzemi méretekben is hatékonyan lehetett szénsavval egyesített vizet előállítani. Márai Sándor így ír az utóbbi találmányról: „A szóda már a civilizáció, az igaz, de nemzedékek és évszázadok fortélyá kellett hozzá, míg a magyar megtanulta és feltalálta a fröcsöt, ami a hosszú élet titka.”

Czuczor Gergely költő és nyelvtudós, a Magyar Tudományos Akadémia tagja, akit az 1848 decemberében megjelent *Riadó* című verséért hatévi várfogságra ítélték. Unokatestvéréhez, Jedlik Ányoshoz hasonlóan ő is bencés rendi szerzetes volt.

Jedlik Ányos és Czuczor Gergely szobra



AZ OKOSSZEMÜVEG ÉS A KRONOSZKÓP FELTALÁLÓJA, HOLAKOVSKY LÁSZLÓ

A gépészmérnök végzettségű *Holakovszky László* (1952–2015) több évtizedes feltalálói, fejlesztői munkásságának eredményei közül kiemelkedő jelentőségű az okosszemüveg és a kronoszkóp.

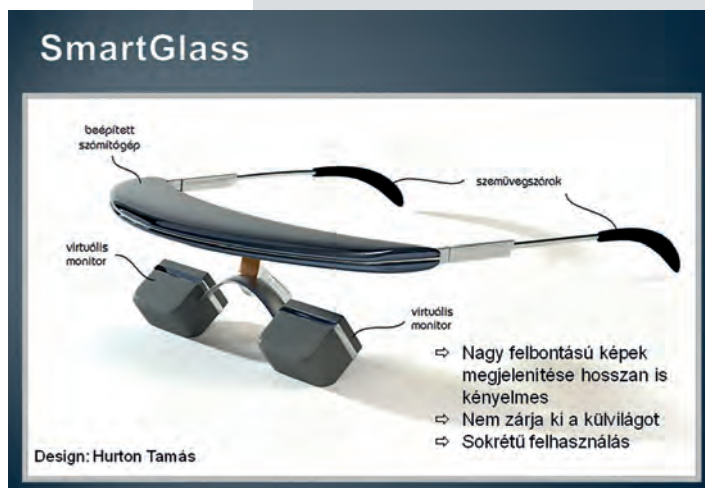

Az okosszemüveg

A *SmartGlass* néven futó, szabadalmi oltalom alatt álló okosszemüveg egy szabad horizontú, binokuláris, multimédiás központként működő virtuális megjelenítő-készülék, amelyet kiválóan lehet használni például műtétek alatt. Az okosszemüveget *Lőrincz Sándorral* közösen fejlesztették ki.

A Holakovszky nevéhez fűződő másik rendkívül érdekes találmány a kronoszkóp, amely egy 360 fokban körbe forgatható, a forgatás hatására önbeálló képmegjelenítő mechanizmus, amely az adott nézési irányba eső virtuális képrészletet jeleníti

meg. A nagy felbontású képen a részletek is jól láthatóak. A kronoszkóppal lehetővé válik, hogy például egy romváros közepén álló néző az okulárokba betekintve a romok helyén a számítógéppel rekonstruált épületek eredeti állapotát tekinthesse meg. E szabadalmaztatott találmányával a feltaláló elnyerte a *Forster Gyula-émlékérmét*.

Holakovszky László *A Fény Nemzetközi Évében*, a magyar szabadalmi rendszer fennállása 120. évfordulójának esztendejében Jedlik Ányos-díjat kapott.

A Szellemi Tulajdon Világnapját első ízben 2001-ben ünnepelte a hivatal. A budapesti ünnepségen Jókai Anna mondott köszöntőt

A későbbiekben a hivatal több más tudományos-innovációs díj alapításában is kezdeményező szerepet vállalt. A tudományos teljesítmények rangos elismerésévé vált az 1997-ben az MSZH elnöke és a Magyar Tudományos Akadémia elnöke által közösen alapított *Akadémiai Szabadalmi Nívódíj*. A díjazottak személyére az MTA tudományos osztályai tesznek javaslatot, a díjat a hivatal és az MTA képviselőiből álló bizottság ítéli oda az iparjogvédelmi tudatossággal megalkotott innovációs teljesítmények létrehozóinak.



A hivatal által gondozott díjak között a legfiatalabb az államalapítás ezeréves évfordulójára alapított *Millenniumi Díj*, amelyet a hivatal a szellemi tulajdon tavaszi világnapján adományoz a szellemi tulajdon védelmét előmozdító állami intézményeknek és magánszervezeteknek. A díj fennállása alatt elismerésben részesült többek között a *Masat-1* műhold műegyetemi alkotóközössége, a *Herendi Porcelánmanufaktúra*, az *MTA Szegedi Biológiai Kutatóközpontja*, vagy a művészi igényű belsőépítészettel foglalkozó *S'39 Hybrid Design Manufacture*.

A BME MASAT 1 ALKOTÓKÖZÖSSÉGE

A Budapesti Műszaki és Gazdaságtudományi Egyetemen 2007 szeptembere óta zajlott a 2012 februárjában Föld körüli pályára álló első magyar műhold tervezése, fejlesztése, építése.

A Masat-1 az *Elektronikus Eszközök Tanszéke* és a *Szélessávú Hírközlés és Villamoságtan Tanszék*, valamint a *BME Űrkutató Csoportja* oktatóinak, hallgatóinak, doktoranduszainak közös munkája eredményeként, szponzori támogatással született meg. A több mint kétezer alkatrészből megépített műhold 102 perc alatt került meg a Földet, a pályára állásától a Föld légkörébe való visszatéréséig, 2015. január 10-éig hibátlanul működött.

A Masat-1 projekt olyan innovációs teljesítményt testesít meg, amelyre a magas színvonalú oktatás és mérnökképzés alapozható. Emellett a nagy sikerrel zárult program komoly fejlesztői tapasztalatot és referenciát jelent Magyarország számára az űreszközök tervezése, építése és üzemeltetése területén.

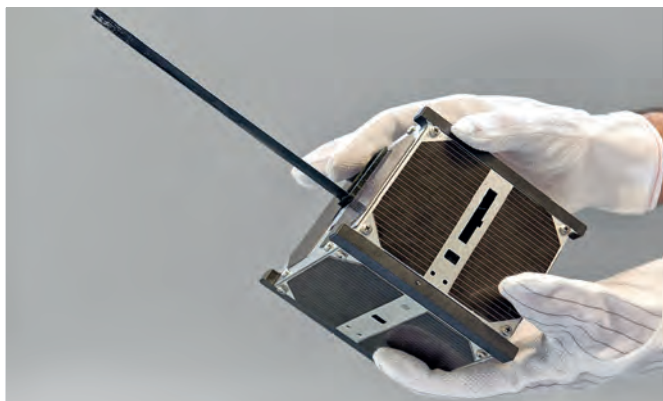

A Masat-1
műhold

A magyar iparjogvédelmi rendszer az 1990-es évekre már több évtizedes hagyományokkal, nemzetközi beágyazottsággal rendelkezett. Az ország az elmúlt évtizedben kétszer is abban a megtiszteltetésben részesült, hogy – a jelentős tradíciók alapján álló erős agráriumának köszönhetően – otthont adhatott a Szellemi Tulajdon Világszervezete által két évente megrendezett földrajzi árujelző világszimpóziumnak. 1997-ben Egerben, 2015-ben pedig Budapesten, Herenden és Pannonhalmán gyűltek össze a világ földrajzi árujelzőkkel foglalkozó szakemberei, hogy a nemzetközi oltalmi rendszer előtt álló kihívásokat megvitassák. Hazánk számára lehetőség nyílt arra, hogy a konferencia nemzetközi közönsége megismerhesse a magas minőséget képviselő, jó hírnévnek örvendő mezőgazdasági, kézművesipari termékekben megtestesülő nemzeti értékeinket.

A földrajzi árujelzők oltalmára 1958-ban létrejött *Lisszaboni Megállapodásnak* jelenleg 28 tagállama van világszerte. A viszonylag alacsony szám magyarázata az, hogy a földrajzi árujelzők oltalma területén a szellemi tulajdon többi ágához képest élesebb különbségek léteznek az egyes országok jogi berendezkedése között, ez pedig nehezíti a harmonizált megközelítések elfogadását. Emiatt különösen jelentős a második budapesti szimpózium közvetlen előzményének tekinthető genfi diplomáciai konferencia, amely a lisszaboni rendszer hat évvel korábban kezdődött felülvizsgálatát zárta le. A több magyar hivatali szakértő vezetésével zajló tárgyalássorozat többek között megteremtette a határon átnyúló területekről származó földrajzi árujelzők több állam közös bejelentése alapján történő oltalmazását. Ennek köszönhetően a közeljövőben várhatóan több állam is csatlakozni fog a megállapodáshoz.

MI CÉLT SZOLGÁL A FÖLDRAJZI ÁRUJELZŐ?

A herendi porcelán – részletek a földrajzi árujelzőkről tartott 2015. évi világszimpózium alkalmával rendezett kiállításról



Földrajzi árujelzőként oltalomban részesülhet a termék földrajzi származásának fel-tüntetésére használt földrajzi jelzés és eredetmegjelölés. A földrajzi árujelzők fogalmát általánosságban mindazoknak a megjelöléseknek a gyűjtőneveként alkalmazzuk, amelyeket a forgalomban a termékek földrajzi eredetének azonosítására használunk. Földrajzi árujelző tipikusan egy táj, helység, régió, kivételes esetben ország neve lehet.

Földrajzi árujelzőre az szerezhethet oltalmat, aki az árujelzőben megjelölt földrajzi területen olyan terméket termel, dolgoz fel vagy állít elő, amelynek megjelölésére a földrajzi árujelzőt használják (például tokaji bor, szatmári szilvapálinka, gyulai kolbász, alföldi kamillavirágzat). Az oltalom hatósági eljárás eredményeképpen keletkezik.

Az oltalom alatt álló földrajzi árujelzőt bárki használhatja, aki az adott földrajzi területen – szesz-italok esetén a termék-leírásnak megfelelően – állítja elő a megjelöléssel ellátott terméket.

A földrajzi árujelzőt csak a fenti kritériumoknak megfelelő jogosultak használhatják, arra másnak használati engedély (licencia) nem adható. A földrajzi árujelző bitorlása (jogosulatlan használata) esetén azonban bármely használatra jogosult ön-állóan is felléphet a bitorlóval szemben.

A földrajzi árujelzők oltalma korlátlan ideig tart.

Magyar borok és borvidékek – részlet a földrajzi árujelzőkről tartott 2015. évi világszimpózium alkalmával rendezett kiállításról



Az MSZH szervezeti struktúrájának 2001-ben létrejött új eleme a *Magyar Szellemitulajdon-védelmi Tanács*, a hivatal elnökének szakmai tanácsadó testülete. Az iparjogvédelem és a szerzői jog területén kiemelkedő szakértelemmel rendelkező személyekből álló tanács legfeljebb 15 tagot számlálhatott, és tagjai között az államigazgatás képviselőivel szemben mindenkor többségben voltak a szakmai és érdekképviseleti szervezetek – az előbbieket száma ugyanis nem érhetette el a teljes taglétszám felét. A Magyar Szellemitulajdon-védelmi Tanács 2011-től *Szellemi Tulajdon Nemzeti Tanácsa* néven folytatja tanácsadói tevékenységét.



A 2001-es év az ipari formatervezés jogi kereteiben hozott fontos változásokat, mindenekelőtt a formatervezési minták oltalmazhatósági szabályainak hozzáigazítását a közösségi joghoz, de átalakult a formatervezés előmozdítására hivatott intézményrendszer is. Az újjászervezett *Magyar Formatervezési Tanács* – amellet, hogy a kormányzati formatervezési politika alakításának aktív résztvevője – minden évben három különböző formatervezési díj adományozásáról dönt.

Kalocsai pingálóasszony a földrajzi árujelzőkről tartott 2015. évi világszimpóziumon

A szabadalmi tájékoztatás rendszere már a rendszerváltozást megelőző években is figyelemre méltó eredményeket mutathatott fel. 1987-ben az *Országos Műszaki Fejlesztési Bizottság* jóváhagyta a *Szabadalmi Információs Központ* számítástechnikai fejlesztését, amelynek keretében a hivatal egyebek mellett egy saját tulajdonába került számítógép segítségével biztosította a szabadalmi iratok kutathatóságát, a korabeli viszonyok között kiemelkedő műszaki színvonalon.

A hivatal korszerű adatbázis-kezelés iránti elkötelezettsége az 1990-es évektől kezdődően számos megoldással gazdagította az iparjogvédelmi dokumentumok kutathatóságát. 1994-ben kezdődött meg a szabadalmi és használatiminta-oltalmi dokumentumok CD lemezen kiadott *HUNPATÉKA* kiadványban történő publikálása, amelyet 2001-ben felváltott a valamennyi oltalmi formára kiterjedő *Publikus IParjogvédelmi AdatbázisCsalád* (a PIPACS), majd egy újabb évtizeddel később az *egységes elektronikus nyilvántartási rendszer*.

1996-ban az MSZH a magyar közigazgatási hatóságok közül elsőként jelentetett meg internetes honlapot, amelyen az iparjogvédelmi jogszabályok és adatbázisok mellett a Szabadalmi Tár katalógusát is közzétette. A honlap az évek során többszöri modernizáláson esett át, legutóbb 2015-ben, amikor a mobilkészülöket is megfelelően kiszolgáló reszponzív technológiára tért át.



A hivatal első honlapja 1997-ből

A hivatal honlapja 2008-ból

ELEKTRONIKUS ÜGYINTÉZÉS

Míg az elmúlt évtizedek egyik nagy kihívása az interneten keresztül nyújtott információátadás volt, addig most a fő cél a papíralapú kommunikáció felszámolása és a közigazgatási hatósági ügyek elektronikus intézésének lehetővé tétele. A magyar iparjogvédelmi hatósághoz 2007 januárja óta a védjegy- és szabadalmi bejelentéseket, 2007 júliusától pedig mind a védjegy-, mind a szabadalmi és a többi oltalmi formával összefüggő eljárásokban számos más beadványt (egyebek mellett iratbetekintési kérelmet, adatváltozás bejelentését) elektronikusan is be lehet nyújtani.

Az elektronikus hatósági szolgáltatások fejlesztése, bővítése folyamatosan zajlik, a teljes körű elektronikus ügyintézés – a jogalkotási folyamatok alakulásától függően – néhány éven belül megvalósulhat. 2015 szeptemberétől elérhetővé vált a nemzeti védjegybejelentések elektronikus úton történő benyújtására szolgáló TM E-filing

rendszer, amelyet a magyar hivatal az európai uniós védjegyek és formatervezési minták lajstromozásáért felelős Belső Piaci Harmonizációs Hivatallal (Office for Harmonization in the Internal Market, OHIM) együttműködve valósított meg.



Az elektronikus ügyintézés nyitóoldala a hivatal honlapján

A hivatal – mint iparjogvédelmi hatóság – hivatalos lapja, a *Szabadalmi Közlöny és Védjegyértesítő* az elektronikus információszabadságról szóló törvényi előírásoknak megfelelően 2006. január 1-jétől kizárólag elektronikus formában jelenik meg a honlapon. A hivatal azonban már 1996-tól biztosította a közlöny tartalomjegyzékének elektronikus hozzáférhetőségét, 2004-től pedig az 1996 után megjelent valamennyi szám teljes tartalmát elérhetővé tette. Jelenleg a közlöny az elektronikus lajstrommal összekötött, automatizált adatfeldolgozásnak köszönhetően kiemelkedően rövid átfutási idővel jelenik meg. 2006-tól önállóan, a hivatal által gondozott kiadványként jelenik meg kéthavonta az *Iparjogvédelmi és Szerzői Jogi Szemle*, amely a szellemi tulajdon-védelmet és a kapcsolódó területeket érintő jogi-közgazdasági elemző tanulmányokat közöl.

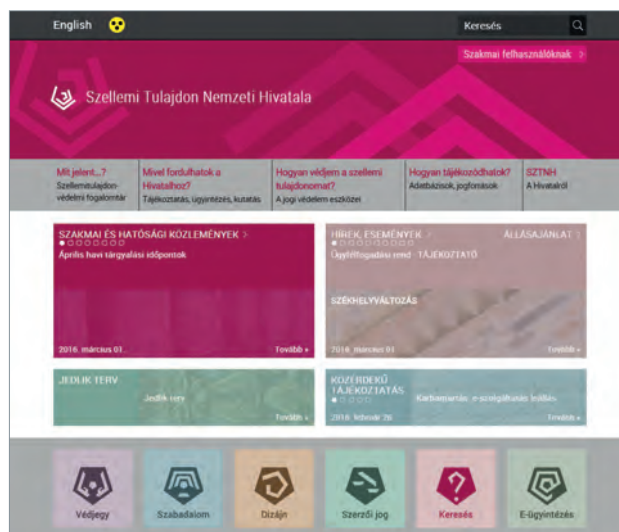

A responzív technológiára átalakított honlap 2015-ből

ÚJ IDŐK ÚJ KIHÍVÁSAI

Az 1994-es *Európai Társulási Megállapodásban* a Magyarország által a szellemi tulajdonjogok védelme terén vállalt kötelezettségek között szerepelt, hogy 1996 végéig kezdeményezi az európai szabadalmi rendszert létrehozó *Müncheni Egyezményhez* történő csatlakozást. Ennek megfelelően a kormány a már ismét hagyományos nevén működő Magyar Szabadalmi Hivatal elnökét, *Szarka Ernőt* hatalmazta fel arra, hogy nyújtsa be Magyarország csatlakozási kérelmét az egyezményhez. A protokolláris eljárás szerint a csatlakozáshoz az *Európai Szabadalmi Szervezet* igazgatótanácsának formális meghívására van szükség. Ez három évvel később érkezett meg, az igazgatótanács ekkor kérte fel Magyarországot, hogy leghamarabb 2002-ben csatlakozzon az egyezményhez. Végül majdnem tíz évvel a megállapodás aláírása után, 2003. január 1-jével váltunk a rendszer tagjává, és ekkortól kezdődően a hivatal éves tevékenységének meghatározó részét a tagállami jogok gyakorlásával kapcsolatos feladatok végrehajtása teszi ki. Az igazgatótanácsban a magyar delegációt a hivatal elnöke vagy jogi elnökhelyettese vezeti.

Az európai szabadalmi integráció fejleményei mellett jelenleg is folyamatosan zajlik az a számos területre kiterjedő, intenzív nemzetközi szakdiplomáciai tevékenység, amely a hivatal tevékenységét hagyományosan jellemzi. 2010-ben és 2013-ban az Európai Szabadalmi Szervezet igazgatótanácsa egyhangúlag *Bendzsel Miklóst*, az MSZH elnökét választotta elnökhelyettesévé, *Ficsor Mihály*, a hivatal jogi elnökhelyettese pedig több mint öt éven át volt a szabadalmi jogharmonizációval foglalkozó bizottság elnöke. A Szellemi Tulajdon Világszervezetében két alkalommal – 1997-ben és 2012-ben – Magyarország látta el a közép-európai és balti államok regionális csoportjának koordinátori feladatait, a hivatal elnökségének tagjai pedig a világszervezet több testületi szervében – többek között a Berni, Lisszaboni és a Madridi Uniót igazgató közgyűlésekben is – vezető pozíciót tölthettek és töltenek be. Az Európai Unió egész területére kiterjedő védjegyek és formatervezési minták lajstromozásáért felelős Belső Piaci Harmonizációs Hivatal (OHIM) már az uniós csatlakozást megelőzően, 2000-ben együttműködési megállapodást kötött az MSZH-val – ennek alapján a hivatal szakértői 2001-től megfigyelőként részt vettek a közösségi védjegy- és formatervezésiminta-oltalmi jog fejlesztésével foglalkozó kapcsolattartó üléseken.

A Magyar Szabadalmi Hivatal elnöke (1997–2010) és a Szellemi Tulajdon Nemzeti Hivatalának elnöke (2011-től)

Bendzsel Miklós dr. (1997-től)



Balra: *Ficsor Mihály* jogi elnökhelyettes a „visegrádi négyek” Pannónhalmán tartott konferenciáján 2013. június 4-én

Bendzsel Miklós elnök előadást tart az Európai Unió Tanácsának magyar elnöksége alkalmából rendezett iparjogvédelmi konferencián 2011. május 17-én



Nemzetközi szakdiplomáciai események

Fent: Sólyom László köztársasági elnök hivatalában fogadta Francis Gurryt, a Szellemi Tulajdon Világszervezete főigazgatóját 2009. november 6-án

Jobbra: Schmitt Pál köztársasági elnök megbeszélése Francis Gurryval 2011. május 19-én



Pálinkás József fogadta Benoît Battistellit, az Európai Szabadalmi Hivatal elnökét 2011. május 19-én



Áder János köztársasági elnök a Sándor-palotában fogadta Francis Gurryt 2015. október 19-én

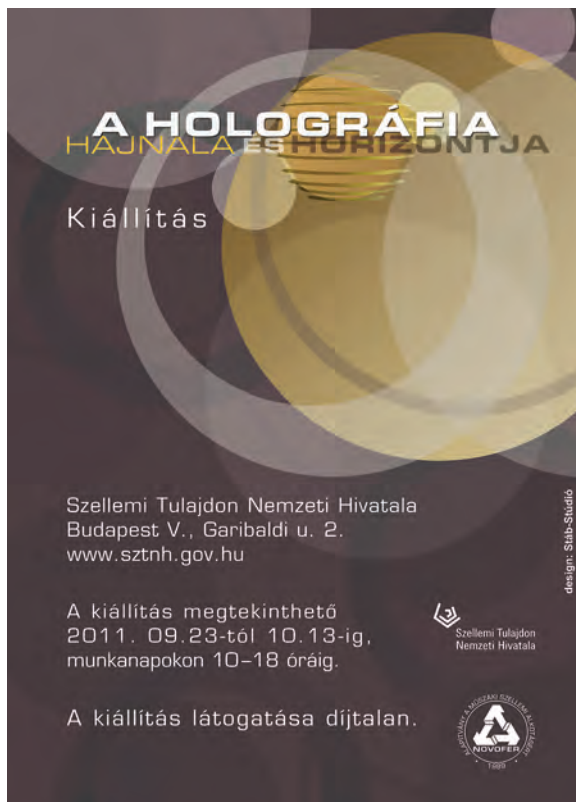

Néhány jelentősebb kiállítás plakátja
Puskás és a telefonhírmondó, részlet, 2007
Zsolnay 180, 2008

Kelle Antal interaktív térplasztikái, 2009
A holográfia hajnala és horizontja, 2011

A hivatal kiállítási standja az Európai Szabadalmi Hivatal Szabadalmi Információs Konferenciáján 2005. november 8-án



Magyarország teljes európai integrálódása kaput nyitott a magyar innováció nemzetközi kiteljesedésének, a legtöbb feltaláló természetes segítő közegként tekint az iparjogvédelmi eszközökre. Az Európai Szabadalmi Szervezet a tagállami hivatalokkal együttműködve már a szabadalmi bejelentés megtétele előtt is számos eszközzel segíti

a feltalálókat. Az egyezményhez történt csatlakozásunk óta Magyarországon is elérhető ez a támogatás, a Budapesten és további hat egyetemi városban működő PATLIB- (Patent Library-) központokon keresztül. A főleg egyetemek mellett szerveződő központokban szellemitulajdon-védelmi szakértelemmel rendelkező tanácsadók segítik az érdeklődőket. A hivatal folyamatosan részt vesz a PATLIB-hálózat nemzetközi szintű háttérmunkáiban. Nagy nemzetközi sikerként könyvelhetjük el, hogy Budapesten rendezhettük meg azt a közös konferenciát – *Európai Szabadalmi Hivatal Szabadalmi Információs Konferencia 2005 és Patinnova '05* néven –, amely az egész világról idevonzotta a szabadalmi tájékoztatással foglalkozó, illetve a szolgáltatásokra igényt tartó szakértőket.

2006-ban, a kormányzati szervezetátalakítás keretében átfogó változások történtek a központi államigazgatási szervek szintjei és hierarchikus kapcsolataik terén, amelyek az MSZH-t is érintették. A hivatal közjogi jogállása országos hatáskörű szervről kormányhivatallá módosult, kifejezésre juttatva, hogy a hivatal által ellátott hatósági feladatok olyan sajátosságokkal bírnak, amelyek a miniszteri közvetlen utasítási jog

LOSONCZI ÁRON, A LITRACON ÜVEGBETON FELTALÁLÓJA

Losonczy Áron különleges üvegbetonanyaga a beleöntött optikai szálaknak köszönhetően a vékony fátyolhoz hasonlóan engedi át a fényt, miközben szilárdsága nem különbözik a hagyományos betontól.

„Az átlátszó anyagot fából vagy műanyagból is meg lehetne csinálni, de számomra az volt a fontos, hogy a beton olyan anyag, amelynek sajátos gondolati tartalma van. Általában utálják az emberek, ám az én találmányomban erős kontrasztot jelent, hogy megjelenik benne a fény is, amit viszont jó dolognak fogadunk el. A kettőt öszszegyúrva ráadásul nem valamiféle divatterméket, hanem időálló anyagot kapunk.”



A hortobágyi kitelepítettek üvegbeton emlékműve a Tabánban

fennállását kizárják. Ennek megfelelően a módosított szabályok már a szellemi tulajdon védelméért felelős kormányhivatalként határozták meg a hivatalt, előírva, hogy elnökét a miniszterelnök, két elnökhelyettesét pedig az elnök javaslatára a felügyeletet gyakorló miniszter nevezi ki és menti fel. Egy évvel később a hivatal jogállásának alapvető szabályai törvényi szintre kerültek, és a szabályozás a hivatal gazdálkodásának kereteit is rögzítette, az utóbbi körben az európai és nemzetközi elvárásoknak megfelelően biztosítva az iparjogvédelmi hatóság pénzügyi függetlenségét, azaz teljesítve azt a követelményt, hogy a hatósági feladatok ellátása fejében befolyó bevételek kizárólag a hatósági működés fedezetéül szolgálhatnak, és ezáltal kizárólag a szellemi tulajdon védelmét biztosító tevékenységekre használhatók fel.

2011. január 1-jétől a hivatal elnevezése megváltozott, feladatköre pedig tovább bővült. Az új név azt tükrözi, hogy a *Szellemi Tulajdon Nemzeti Hivatala* (SZTNH) a klasszikus iparjogvédelmi hatósági tevékenységek mellett – a nemzetközi és európai trendeknek megfelelően – a szellemi tulajdon-védelem teljes spektrumát lefedő felelősség letéteményese és a terület valamennyi állami feladatának legfőbb címzettje. A hatáskörbővülés legsürgetőbb oka a szerzői jogot érintő állami feladatok több intézmény közötti elaprózottságának megszüntetése volt; ennek érdekében kerültek a szerzői és a szomszédos jogok közös kezelésével kapcsolatos felügyeleti, nyilvántartási feladatok a hivatalhoz. A közös jogkezelő szervezetek díjszabásainak és támogatási politikájának jóváhagyása az igazságügyi miniszter feladata, bár az előterjesztést a hivatal készítette és készíti elő. A jogkezelők által képviselt művészek érdekeit és a hivatal gazdasági-pénzügyi függetlenségét egyaránt óvta, hogy a jogkezelő szervezetek felügyeleti díj megfizetésével járulnak hozzá a felügyeleti tevékenység fedezetéhez. Ezzel elkerülhetővé vált a hivatali feladatok keresztfinanszírozása és az alkotók számára kifizetendő jogdíjak csökkentése.

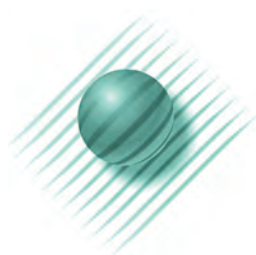

A Magyar Szabadalmi Hivatal logója, 1996–2010

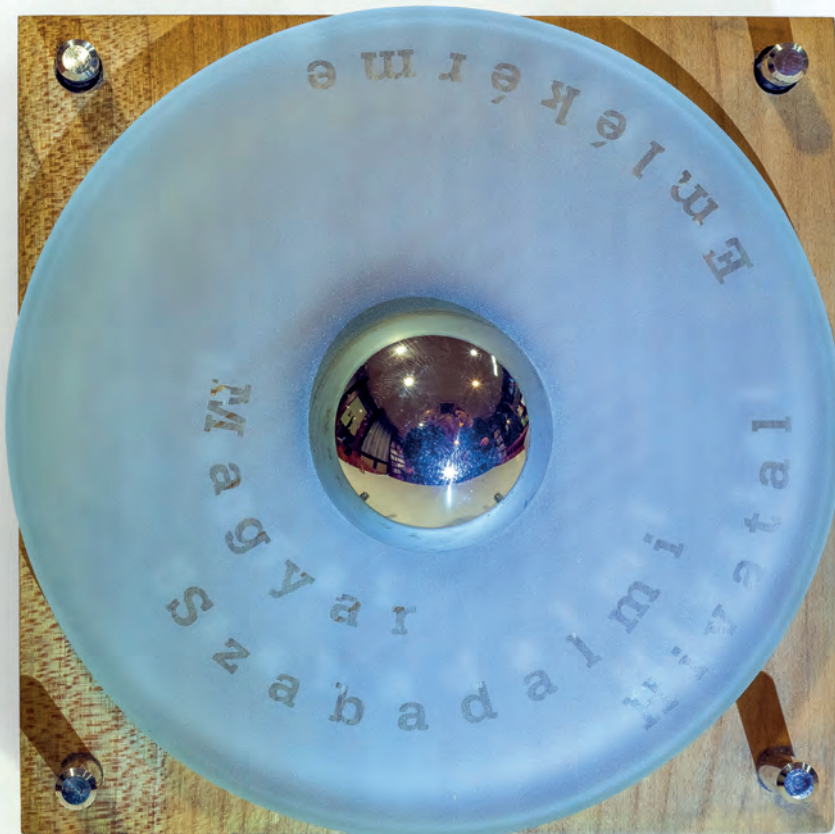

A Magyar Szabadalmi Hivatal arany emlékdíja

Az e-nyilvántartás a hivatalhoz benyújtott iparjogvédelmi bejelentésekről és az SZTNH által lefolytatott iparjogvédelmi engedélyezési eljárások során megadott oltalmakról vezetett elektronikus lajstrom, valamint a szerzői jogi árva művekre adott felhasználási engedélyekről és az önkéntes műnyilvántartásba vett szerzői művekről vezetett nyilvántartás, amely tértítés és regisztráció nélkül igénybe vehető.

Szellemi Tulajdon Nemzeti Tanácsa néven 2011-ben átformálódott a hivatal elnökének munkáját több mint egy évtizede segítő testület is. A módosítások révén a névváltoztatás mellett szorosabbá vált az elnök és közvetlen tanácsadói közötti kötelék, az új szabályok szerint ugyanis a tagok nem állíthatnak helyettesítést. A tagok kinevezésének jogát a hivatal elnöke nyerte el (a felügyeleti jogkört gyakorló miniszter kifogásolási joga mellett, amely a tagok legitimitációjának garanciája).

A hivatal által bevilágított szakmai térben működő ágazati testületek közé új szereplő került: az európai szinten is úttörőnek számító kezdeményezés eredményeként 2008 márciusában létrejött *Hamisítás Elleni Nemzeti Testület (HENT)*. A hamisítás elleni küzdelem fontosságát, mint a szellemi tulajdon védelmének egyik legfontosabb vetületét, az ezt követő évek

AZ E KUTATÁS

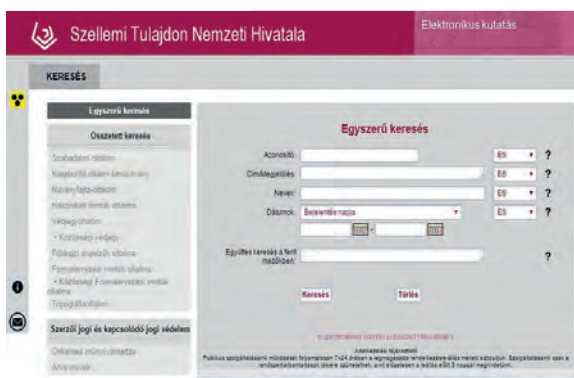

Az elektronikus kutatás nyitóoldala a hivatal honlapján

A bárki által hozzáférhető adatbázis lehetővé teszi a hivatal által vezetett elektronikus nyilvántartás adataiban, továbbá a Magyarország területén hatályos nemzetközi és közösségi/uniós iparjogvédelmi oltalmi formák adataiban történő részletes keresést.

A Szellemi Tulajdon Nemzeti Hivatala valamennyi iparjogvédelmi oltalmi formára kiterjedő e-kutatási adatbázisa az iparjogvédelmi információk legteljesebb hazai forrása.

Az adatbázisban az alábbi oltalmi formák dokumentumainak adataira, illetve digitalizált állományára lehet keresni.

Iparjogvédelem

- Szabadalmi oltalom
- Kiegészítő oltalmi tanúsítvány
- Növényfajta-oltalom
- Használati minták oltalma
- Védjegyoltalom
 - Közösségi védjegy
- Földrajzi árujelzők oltalma
- Formatervezési minták oltalma
 - Közösségi formatervezési minták oltalma
- Topográfiaoltalom

Szerzői jogi és kapcsolódó jogi védelem

- Önkéntes műnyilvántartás
- Árva művek

Az **Egyszerű keresés** felületén valamennyi oltalmi formára együttesen lehet keresni, így például feltérképezhetjük egy intézmény teljes iparjogvédelmi portfólióját. Az **Összetett keresésben** az egyes oltalmi formákat kiválasztva, azokon belül lehet komplex keresőkérdésekre választ kapni. Az egyes oltalmi formákon belül – a sajátosságoknak megfelelően – eltérő keresőkérdéseket lehet megfogalmazni.

során az Európai Unió is felismerte. Ilyen nemzetközi fejlemények és kedvező hazai tapasztalatok mellett emelkedett az SZTNH égisze alatt törvényi rangra a HENT működése. Az állami és magánszektor metszéspontjában létrehozott testület legfontosabb feladata a hamisítás elleni stratégia kidolgozása. Ez kevéssel az újjászervezés után meg is történt: a 2011 és 2015 közötti időszakra szóló akcióterv a kalóztermékek kínálatának csökkentését, a fogyasztók és az internethasználók tájékoztatását és a vállalkozások jogérvényesítésének segítését irányozza elő a hamisítás megfékezése érdekében. A HENT kiemelt figyelmet fordít arra, hogy a hamisítás elleni küzdelem kormányzati arcként a nagyközönség figyelmét is ráirányítsa a szellemi tulajdon-védelem és a kalózkodás visszaszorításának fontosságára. Nagyszerű alkalmat kínál erre a nemzetközi hamisítás elleni világnap, amelyet minden év júniusában rendeznek meg. 2014 óta a világnapi rendezvényekkel egyidejűleg a HENT elnöke díjat adományoz a testület munkájában legnagyobb szerepet vállaló tagnak.



Szellemi Tulajdon Nemzeti Hivatala

MAGYARORSZÁGON ADTÁK ÁT 2011-BEN AZ EURÓPAI INNOVÁCIÓ „OSCAR-DÍJÁT”

Az Európai Szabadalmi Szervezet három évvel a magyar csatlakozás után, 2006-ban alapította az *Európai Feltalálói Díjat* (EU Inventor Award), amelyet az európai innováció, a gazdaság vagy a társadalom fejlődése szempontjából kiemelkedő eredményt elérő feltalálók részére adományoz. A legrangosabb európai műszaki innovációs elismerést 2011-ben, az Európai Unió Tanácsának magyar elnöksége idején Budapesten, a Magyar Tudományos Akadémián adták át a köztársasági elnök védnökségével.

A 2011-es Európai Feltalálói Díj további hazai kapcsolódási pontja, hogy ekkor jelöltek először magyar kutatót az elismerésre. *Molnár Béla*, a budapesti *Semmelweis Egyetem* munkatársa mikroszkópiával kapcsolatos kutatásaira tekintettel a kis- és középvállalkozások kategória döntősei közé került. Molnár találmánya, a virtuális háromdimenziós mikroszkóp a hagyományos mikroszkópiát egyesíti a digitális képfeldolgozással, és a szövetminták rendkívüli részletgazdagsággal történő rögzítésével lehetővé teszi, hogy az orvosok akár távolról is pontos diagnózist állítsanak fel.

Benoît Battistelli,
az Európai Szabadalmi Hivatal elnöke az Európai Feltalálói Díj átadási ünnepségén a Magyar Tudományos Akadémián 2011. május 19-én



António Campinos,
a Belső Piaci Harmonizációs Hivatal elnöke látogatást tett a hivatalban 2011. február 18-án

A közelmúlt nagyobb horderejű változásainak következtében a hivatal széles szakmai portfólióval rendelkező, minden tekintetben nemzetközi színvonalú szellemi tulajdonvédelmi hatósággá vált. A tevékenység magvát adó oltalomengedélyezési eljárásokon túl – évszázados hagyományokra támaszkodva – ellátja a szellemi tulajdonnal összefüggő állami dokumentációs és információs feladatokat, engedélyezi az ismeretlen vagy ismeretlen helyen tartózkodó szerzők alkotásainak (az árva műveknek) a felhasználását, vezeti a szerzői művek önkéntes nyilvántartását, képviseli Magyarországot a nemzetközi fórumokon. Mindemelllett a szellemi tulajdon eszközkészletével elősegíti az országkép formálását és az országmárka kialakítását, valamint a magyar termékek hírnevének öregbítését. Alapvető fontosságú volt a szellemi tulajdon védelmére szolgáló kormányzati stratégia kidolgozása, amely 2013-ban első volt a maga nemében. A stratégiai dokumentum – a kiemelkedő feltalálói-iparjogvédelmi munkásságot elismerő díjhoz hasonlóan – Jedlik Ányosról kapta a nevét.

KÖZÉPTÁVÚ STRATÉGIA A SZELLEMI TULAJDON VÉDELMERE

A kormány 2013 augusztusában fogadta el a *Jedlik-tervet*, amely az első átfogó szellemi tulajdonvédelmi kormányzati stratégia Magyarországon. A Jedlik Ányosról elnevezett szakpolitikai stratégia a 2013-tól 2016-ig terjedő időszakra szól, középtávú célkitűzéseket rögzítve a szellemi tulajdon védelme területén:

több mint negyven cselekvési irány mentén, száznál is több intézkedést előírva. A célrendszer négy fő pillére: iparjogvédelemmel a nemzetgazdaság felemelkedéséért; szerzői joggal a kreatív iparágak és a kultúra fellendítéséért; a nemzetpolitika és egyes kormányzati szakpolitikák szolgálata a szellemi tulajdon eszköztárával; a szellemi tulajdoni intézményi teljesítőképesség fokozása. A Jedlik-terv részét képezi a Hamisítás Elleni Nemzeti Testület által a hamisítás elleni koordinált fellépés erősítésére, a jogérvényesítés hatékonyságának fokozására kidolgozott cselekvési program, a Hamisítás Elleni Akcióterv is.

JEDLIK-TERV

NEMZETI STRATÉGIA A SZELLEMI TULAJDON VÉDELMERE

2013-2016

A JEDLIK-TERV STRATÉGIAI CÉLJAI ÉS BEAVATKOZÁSI TERÜLETEI



A Jedlik-terv pillérei

Részlet a
Jedlik-tervből

végzik a hatósági feladataikat. A kétévente ismétlődő auditálás alapján a hivatal többek között a cseh, a dán és a norvég iparjogvédelmi hatósághoz, valamint az Európai Szabadalmi Hivatalhoz hasonlóan ISO-szabványok szerint tanúsított integrált minőségirányítási és információbiztonsági rendszerben végzi a tevékenységét.

A 2012. évtől kezdve nemcsak a hivatal munkájának minőségét tanúsítják, hanem a hivatal is minősít: a tudományos kutatással foglalkozó szervezetek kutatás-fejlesztési (K+F) tevékenységét. A hatáskör bevezetését elsősorban az indokolta, hogy a kutatás-fejlesztést ösztönző adókedvezmények igénybevételéhez egységes alapfogalmak

mentén, megfelelő szakmai kompetencia birtokában kell minősíteni az adózók kutatási tevékenységét. Korábban az államigazgatás több különböző intézménye is bocsátott ki ilyen állásfoglalásokat és iránymutatásokat, amelyek az adóügyi elbírálásban nem rendelkeztek kötelező erővel. A színvonalas és megfelelő kapacitású műszaki szakértői kompetencia és hatósági eljárási tapasztalat miatt a jogalkotó választása az SZTNH-ra esett, hogy hatósági tevékenységként ellássa a kutatószervezetek tevékenységének minősítését. Az ügyfelek tevékenységét a minősítési eljárás három irányból is érintheti. Egyrészt az érdekelt vállalkozások önkéntesen kezdeményezhetik tevékenységük K+F minősítését a hivataltól – pozitív döntés esetén az adózó biztosan jogosult az adókedvezményt igénybe venni. Másrészt a hivatal az utólagos adóellenőrzési eljárásokban is közreműködik, és az adóhatóság megkeresésére szakvéleményt ad arról, hogy az adózó vizsgált tevékenysége valóban kutatás-fejlesztésnek minősül-e. Végül az SZTNH által adott minősítés állami pályázatok esetén is felhasználható, ha a pályázati felhívás kötelező vagy opcionális minősítettést irányoz elő a támogatás feltételeként.

Végezetül meg kell említenünk, hogy a magyar szabadalmi hatóság fennállásának 120. évfordulója egyben új európai szabadalmi fejlemények hajnala is. Az Európai Unió tagállamainak többsége (több évtizede tartó sikertelen próbálkozások árnyékában) 2012-ben állapodott meg arról, hogy az uniós jog által lehetővé tett megerősített együttműködés és egy hagyományos államközi szerződés összefonódó keretei között egységes szabadalmi oltalmat hoz létre – és nem pusztán eljárási könnyítéseket,



*Pavlics Ferenc, a holdjáró Lunar Rover tervezője a hivatal elnökénél
2010 májusában*

Lent: Rubik Ernő feltaláló és Bendzsel Miklós elnök Francis Gurry, a Szellemi Tulajdon Világszervezetének főigazgatója társaságában az Európai Feltalálói Díj budapesti átadása alkalmából rendezett ünnepségen 2011. május 19-én

hanem az érintett országok területén valóban egységesen fennálló, egységes jogokat biztosító szabadalmat. A rendszer része egy nemzetek feletti közös bíróság is, amely az új szabadalmakkal kapcsolatos vitákban dönt majd, ezt hozza létre a nemzetközi szerződés. A tervre a kezdetek óta jellemző politikai lelkesedés a közben eltelt időben kiegészült a rendkívül komplex jogi előkészítő munka realitásaival. Néhány esetben a részt vevő tagállamok álláspontja változott: egyes tagállamok a kivárás mellett döntöttek, de van olyan ország is, amely felülvizsgálta a korábbi



elutasító álláspontját. Az első egységes hatályú európai szabadalmakat várhatóan egy-két éven belül adhatja meg az európai hivatal, amint sikerül a minimálisan szükséges számú (legalább 13) tagállamnak összeegyeztetnie a saját nemzeti szabályozásával a rendkívül összetett, ám a jogszerzőknek igen előnyös új rendszer sajátosságait. A bevezetendő rendszer számos nyelvi, bíraskodási és képviseleti újdonságot hoz magával, és ezekből kiindulva mind a szabadalmi rendszer tagállami felhasználói, mind a nemzeti hivatalok részére ismeretlen helyzeteket teremt majd. Mindezen okok miatt az innovációs intézményrendszer közös felelőssége, hogy az európai kreatív iparágak és ipari fejlesztők – Lisszabontól Budapestig – világszerte versenyképességük növelése érdekében a lehető leghatékonyabban alkalmazzák az egységes szabadalmi oltalmat.

A SZABADALMI EGYÜTTMŰKÖDÉSI SZERZŐDÉS NEMZETKÖZI SZABADALMAZÁSI RENDSZERE ÉS A SZABADALMI SZUPERSZTRÁDA

A Szabadalmi Együttműködési Szerződés (*Patent Cooperation Treaty, PCT*) a külföldi szabadalmi jogszerzést megkönnyítő nemzetközi egyezmény. A 2015 végén 148 tagországot számláló szerződésnek Magyarország 1980 óta tagja. A szerződés keretein belül egyetlen nyelven, egy államban benyújtott bejelentéssel kezdeményezhető a szabadalmi eljárás akár az összes szerződő államra kiterjedően. A bejelentés egyenértékű a nemzeti (vagy regionális) szabadalmi bejelentésekkel azokban a szerződő államokban, amelyeket a bejelentő a nemzetközi bejelentésben megjelölt (vagy amelyek egy regionális szerződés, például az Európai Szabadalmi Egyezmény tagjai).

A PCT alapján a szabadalmi engedélyezési eljárás két szakaszra bomlik. Az eljárás első, nemzetközi szakaszában a bejelentő által – bizonyos keretek között szabadon – kiválasztott nemzetközi szabadalmi kutatási és elővizsgálati szerv kutatási jelentést és kérelemre elővizsgálati jelentést készít, valamint közzéteszi a bejelentést. Az egyes eljárási lépésekért fizetendő díjak jelentősen alacsonyabbak, mintha minden országban külön igényelnék az oltalmat. A bejelentő annak eldöntésére is időt nyer, hogy mely országokban igényeljen szabadalmat, valamint arra is, hogy az egyes országokban szükséges előkészületeket (piackutatás, fordítás, helyi képviselő megbízása stb.) elvégezze. Ehhez a nemzetközi kutatási jelentés és a nemzetközi elővizsgálati jelentés értékes segítséget ad.

Az eljárás második szakasza, a nemzeti szakasz, a bejelentő kezdeményezésére a megjelölt nemzeti hivatalok előtt folyik, amelyek saját országuk nemzeti jogszabályai alapján bírálják el a bejelentést. Ez egyben azt is jelenti, hogy a PCT sem hoz létre „világszabadalmat” – ugyanis a Föld valamennyi országára kiterjedő szabadalmi oltalom nem létezik. Az egész világra kiterjedő egységes szabadalomhoz a PCT-rendszer és az úgynevezett szabadalmi szupersztráda (*Patent Prosecution Highway, PPH*) áll a legközelebb.

A PPH a világ számos szabadalmi hatósága között fennálló két- és többoldalú megállapodásokon alapuló rendszer, amelynek lényege, hogy megtakaríthatóvá teszi a hivatalok párhuzamos munkáját a több országban is folyamatban lévő szabadalmi bejelentések esetén. Ha ugyanis az egyik állam hatósága szabadalmazhatónak ítéli meg a találmányt, a bejelentő a másik országban a bejelentés gyorsított elbírálását kérheti. Természetesen egy külföldi hatóság döntése nem lehet kötelező más országok hivatalaira nézve, de a munkát egyszerűsíti és gyorsítja az eredmények megosztása.

A Szabadalmi Együttműködési Szerződés nemzetközi szabadalmazási rendszerén belül a „szabadalmi szupersztráda” programban részt vevő országok



A 2015. év a magyar szellemi tulajdon-védelmi hivatali tevékenység merőben új irányainak kezdete is. Magyarország 1980-ban, a keleti blokk többi országával nagyjából egy időben csatlakozott a Szabadalmi Együtműködési Szerződéshez (közkeletű angol rövidítéssel a PCT-hez). A magyar iparjogvédelmi hatóság a szerződés alapján úgynevezett átvevő és megjelölt hivatali státuszt kapott: a magyar feltalálók és vállalatok nemzetközi szabadalmi bejelentéseit továbbítja a genfi székhelyű Szellemi Tulajdon Világszervezete Nemzetközi Irodájához, a Magyarországra kiterjeszteni kívánt külföldi bejelentéseket pedig elbírálja. Már az első évek tapasztalatai alapján nyilvánvalóvá vált, hogy a szerződés beváltotta a nemzetközi közösség reményeit. Azáltal, hogy egyetlen – mindössze egy hivatalos nyelven készült és egyetlen hivatalnál benyújtott – bejelentéssel teszi lehetővé, hogy a bejelentő akár az összes tagállamban szabadalmat igényeljen a találmányára, gyorsabbá, olcsóbbá és kiszámíthatóbbá tette a nemzetközi oltalomszerzést. A PCT bevezetése óta eltelt 36 esztendőben sok víz folyt le a tagállamok különböző vizein – és ez idő alatt hatalmas mennyiségű nemzetközi szabadalmi bejelentést nyújtottak be világszerte: 2014-ben például több mint 200 ezret. Magyarország tekintetében az elmúlt időszakban igazán nagy jelentőségű fejleményekről nem számolhatunk be. Ez azonban a 2016-os évben megváltozni látszik.

A Szellemi Tulajdon Világszervezete által működtetett Szabadalmi Együtműködési Szerződés logója

A Szellemi Tulajdon Világszervezetének közgyűlése 2015 októberében döntött arról, hogy a PCT rendszerében nemzetközi szabadalmi hatósággá (nemzetközi kutatási és elővizsgálati szervvé) jelöli ki a Magyarország és hét évszázados régiós partnerei közös erőfeszítésével létrehozott budapesti székhelyű *Visegrádi Szabadalmi Intézetet*. A világszervezet globális szabadalmi fórumainak nagyhatalmai, a G8-ak valamennyi delegátusa, valamint a skandináv régiótól Délkelet-Ázsiáig felszólaló szakértők egybehangzóan méltatták a „visegrádi négyek” szakdiplomáciai sikerét.



Magyarország természetesen eddig is a PCT-rendszer teljes jogú tagja volt (a magyar bejelentések nemzetközi kutatását többnyire az Európai Szabadalmi Hivatal vagy az orosz hatóság végezte), azonban most először kerül a magyar, cseh, lengyel és szlovák feltalálókhoz kézzelfogható közelségbe egy, a saját anyanyelvükön is értő nemzetközi szabadalmi hatóság. *Márai Fűves könyvében* leírt gondolatát láttuk megvalósulni a visegrádi partnerek esetében: „Az igazi képzelőerő a valóságból építi fel az újat, a csodálatost, a meglepőt.”

A Visegrádi Szabadalmi Intézet alapítói és a Szellemi Tulajdon Világszervezete Nemzetközi Irodája közötti megállapodás aláírása 2015. december 14-én



HÉTSZÁZ ÉVE EGYÜTT EURÓPA SZÍVÉBEN - A VISEGRÁDI ORSZÁGOK POLITIKAI ÉS SZABADALMI EGYÜTTMŰKÖDÉSE

Az 1335-re visszavezethető visegrádi együttműködés modern kori újjáalakításában történelmi szerep fűződik a rendszerváltás utáni első magyar miniszterelnök, *Antall József* nevéhez. A *Visegrádi Nyilatkozat* 1991-es aláírását követően a visegrádi csoport előbb három, majd négy országának (*Csehország, Lengyelország, Magyarország és Szlovákia*) iparjogvédelmi társhivatalai is szoros együttműködésbe kezdtek – ebben a magyar hivatal kezdeményező szerepet vállalt. A közös munka fő célja kezdetben az EU-csatlakozásra való felkészülés volt, ezt a nemzetközi és regionális szinten felmerülő szellemi tulajdonvédelmi kérdések megvitatása váltotta fel, s a közeli jövőben pedig újabb mérföldkőhöz ér.

A szabadalmi hatóságok vezetői (*Alicja Adamczak, Bendzsel Miklós, L'uboš Knoth és Josef Kratochvíl*) 2015. február 26-án Pozsonyban írták alá a *Visegrádi Szabadalmi Intézet* (VSZI) létrehozásáról szóló megállapodást.

A VSZI kormányközi szervezatként jön létre, budapesti központtal, létrehozásának célja, 7 és kelet-európai régióban. A VSZI – a közép- és kelet-európai régió nemzetközi kutatási és elővizsgálati szerveként – az eddigieknél előnyösebb feltételekkel teszi majd lehetővé a régió feltalálói és vállalkozásai számára a PCT rendszerének igénybevételét.



A „visegrádi négyek” Pannónhalmán tartott konferenciájának résztvevői 2013. június 4-én

Ezt mindenekelőtt a jelenleginél kedvezőbb nyelvhasználati szabályokkal éri el. Azok között a nyelvek között, amelyekben a VSZI a nemzetközi kutatást és elővizsgálatot elvégzi, az angol mellett bizonyosan szerepelni fog minden részt vevő ország hivatalos nyelve (vagyis a cseh, a lengyel, a magyar és a szlovák) is. E nyelvek közül a bejelentő szabadon választhatja ki a számára leginkább megfelelőt. A VSZI tehát a nemzetközi kutatást és az elővizsgálatot magyar nyelven is lefolytathatja, lehetőséget biztosítva ezzel a régióban élő magyar ajkú bejelentők számára, hogy az oltalom megszerzésére irányuló eljárás nemzetközi szakaszában anyanyelvükön eljárva szerezzenek szabadalmi oltalmat akár valamennyi PCT-tagállamban.

A VSZI emellett a földrajzi közelség előnyét is kínálja a személyes kapcsolatot és konzultációt igénylő bejelentők – különösen az egyéni feltalálók, továbbá a kis- és középvállalkozók – számára; a részt vevő országok nemzeti hatóságainál elkészített nemzeti kutatási jelentések felhasználása esetén pedig díjkedvezményt biztosít majd a PCT rendszerébe való belépésre.

A megállapodás hazai végrehajtásáról a Szellemi Tulajdon Nemzeti Hivatala gondoskodik; az ehhez szükséges személyi, dokumentációs és egyéb tárgyi feltételek a hivatalnál rendelkezésre állnak.

Az új hatóság, amely – a világ 19 nemzetközi PCT-hatósága mellett – 2016 derekán kezdi meg működését, alkalmat ad a visegrádi országok szellemitulajdon-védelmi hivatalainak arra, hogy nemzetük javára bizonyítsák rátermettségüket és szakértelmüket.

Ezek az utóbbi események már azt jelzik, hogy megérkeztünk a magyar szellemitulajdon-védelmi hatóság jelenéhez. Visszatekintésünk vége azonban nem búcsú, éppen ellenkezőleg: bevezetés a hazai alkotó szellem eljövendő korszakaiba. *Winston Churchill* szerint: „Minél messzebbre nézel hátra, annál messzebbre látsz előre.” A magunk részéről őszintén hitet teszünk amellett, hogy a szellemi tulajdon ügye legalább olyan távlatos jövővel, mint amilyen gazdag múlttal bír Magyarországon.

Az ENSZ által *A Fény Nemzetközi Évének* nyilvánított 2015-ös esztendő lezárulta után joggal kívánhatjuk, hogy a magyar szellemitulajdon-védelmi hatóság legyen a jövőt megvilágító fényforrások egyike.



*A Szellemi Tulajdon
Nemzeti Hivatalának
emlékdíja*

SIMON DOROTTYA

CSAK
A VÁLTOZÁS
ÁLLANDÓ

ADATOK
A MAGYARORSZÁGI
IPARJOGVÉDELEM
TÖRTÉNETÉBŐL

*Az emberiség fejlődése hihetetlen ütemű, minden egykori álmot felülmúló.
A legmerészebb fantázia is ólomlábakon jár a valósághoz képest*

Bay Zoltán

Az elmúlt 120 évben¹ a Magyarországra vonatkozó iparjogvédelmi statisztikai adatok alakulását alapvetően befolyásolták a világban, Európában és hazánkban végbement társadalmi, gazdasági, jogi és tudomány-, illetve technológiafejlődési események. Gondoljunk csak a dualizmus kori fejlődésre, a világháborúkra és az azokat követő újjáépítésre, a Tanácsköztársaság és a trianoni békeszerződés következményeire, a tervgazdálkodásos rendszer éveire, a rendszerváltásra, valamint az Európai Unióhoz való csatlakozásra. A statisztikai mutatók alakulására további nagy hatást gyakorolt az ország különféle – nemzetközi, regionális – iparjogvédelmi rendszerekbe történő bekapcsolódása és az azokban való részvétele.

Az itt következő elemzés négy iparjogvédelmi oltalmi formára (szabadalom, használati minta, védjegy és formatervezési minta) terjed ki, vizsgálva az ezekhez kapcsolódó bejelentéseket, megadásokat és a Magyarországon hatályban lévő oltalmakat. Az iparjogvédelmi tevékenységről válogatott adatok állnak rendelkezésünkre, amelyek elsődleges forrása a hivatal mindenkor hivatalos lapja (jelenlegi nevén *Szabadalmi Közlöny és Védjegyértesítő*, a továbbiakban: *Közlöny*).

A SZABADALOM

A szabadalom egy találmány jogosultjának a hasznosításra vonatkozó kizárólagos joga, amelynek birtokában a szabadalmas bárkivel szemben felléphet, aki a találmányának tárgyát az engedélye nélkül bármilyen módon hasznosítja. Találmánynak hívjuk magát a műszaki megoldást; a korlátozott ideig fennálló jogi tartalom elnevezése szabadalom vagy szabadalmi oltalom.

A szabadalom tulajdonosának kizárólagos joga van a találmány szerinti megoldás hasznosítására, azonban a szabadalmi oltalom időtartama és területi érvényessége korlátozott: az oltalom a szabadalmi bejelentés napjától számítva legfeljebb 20 évig lehet érvényes, és csak abban az országban, illetve azokban az országokban, amelyben/ amelyekben engedélyezték.

Magyarországon érvényes szabadalmat vagy nemzeti, vagy európai úton, vagy pedig a *Szabadalmi Együttműködési Szerződés* (PCT) keretein belül indított szabadalmi bejelentéssel lehet szerezni, amennyiben a bejelentés és a bejelentett találmány megfelel a jogszabályi előírásoknak.

A szabadalmi oltalom megadását az erre kijelölt hatóságnál – Magyarországon a Szellemi Tulajdon Nemzeti Hivatalánál – kell kérelmezni. Az oltalom a hatóságnál folyó engedélyezési eljárás eredményeképpen keletkezik.

Az adatokat öt meghatározó korszakra bontva vizsgáljuk. Az elemzés tárgyát képező 120 évről – az összehasonlíthatóságot szem előtt tartva – azonos alapokon nyugvó, számszerű információkat összegyűjteni és rendszerezni érdekes, izgalmas, de korántsem könnyű feladat. A változatos történelmi korszakok eltérő érdekek és szempontok szerint láttatták az iparjogvédelmi mutatókat, és ez a statisztikai módszertanban gyakori változást eredményezett. Sok esetben töredékadatokkal kellett dolgoznunk, máskor a meglévő információ mögöttes tartalmának megértése okozott fejtörést. A mutatók számszerű alakulása mellett igyekeztünk röviden összefoglalni a legfontosabb jogi, társadalmi és gazdasági fejleményeket, hogy az olvasó minél átfogóbb és teljesebb képet nyerjen a hazai iparjogvédelem történetét jellemző adatokról.

A SIKERES KEZDET (1896–1919)

Az általunk vizsgált első időszak a Magyar Királyi Szabadalmi Hivatal 1896. évi felállítástól 1919-ig, a Tanácsköztársaság bukásáig tartott. Ebbe a korszakba beleesik az I. világháború kitöréséig tartó közel két évtized, amely egy sikeres fél évszázad utolsó szakasza volt. A kiegyezéstől 1914-ig terjedő évek a virágzó mezőgazdaságról, a magyar feldolgozóipar, illetve a nehézipar alapjainak megteremtéséről és lendületes fejlődéséről szóltak. A tőke, az árúk és a szellemi javak szabad áramlásának köszönhetően Magyarország bekapcsolódott a nemzetközi gazdasági vérkeringésbe. A nyugati, modern technológiák eredményes átvételéből és a jelentős hazai feltalálói aktivitásból fakadóan emelkedett hazánk gazdasági súlya az Osztrák–Magyar Monarchián belül.

RICHTER GEDEON, A GYÁRALAPÍTÓ

„Bőséges gyakorlati tapasztalatai birtokában, tanuló- és vándoréveit követően a családi örökség rá eső harmadának tőkéjéből gazdálkodva 1901 végén megvásárolta Budapesten az Üllői út 105. alatti – a Társaság tulajdonában napjainkban is működő – Sas gyógyszerterát. A patika alagsorában egy biológiai preparatív és egy vegyészeti kísérleti laboratóriumot létesített, és állati szervekből különféle organoterápiás hormonkészítmények, valamint erősítő szerek előállításába és forgalmazásába kezdett. Az akkori Magyarországon ez úttörő vállalkozás volt, ebben a tekintetben Richter Gedeonnak kellett »ösvényt vágnia az őserdőben«. Már első készítményével, a mellékveséből izolált adrenalinot tartalmazó Tonogen Suprarenale injekcióval felhívta vállalkozására a figyelmet, hiszen ezt a fontos hatóanyagot ő már 1902-ben előállította és forgalomba hozta itthon, egy évvel később, hogy japán kutatók felfedezték.”

A *Tonogen* szóvédjegyet 1902. november 19-én jelentették be, és ma is oltalom alatt áll. A Richter Gedeon gyógyszergyár közismert, az RG monogramot magába foglaló első ábrás védjegyét 1937. január 13-án jelentették be.



RICHTER GEDEON



Richter Gedeon

*A Tonogen
szóvédjegy és a
Richter-gyár
ábrás védjegye*



A Richter-gyár egyik részlege 1930-ban

A fejlődés a szabadalmi mutatókban is egyértelműen megmutatkozott. A hivatal teljes történetére igaz, hogy a vizsgált időszakban jelentős mennyiségű, éves átlagban 3993 szabadalmi bejelentés érkezett, és a megadott oltalmak száma (3006) is kiemelkedően magas volt. Az 1896. március 1-jei megalakulást követő tíz hónapban a hivatal egyértelmű sikerként könyvelhette el a 3144 szabadalmi bejelentést fogadását, amely a következő évben 5107-re emelkedett. A mutató a kezdeti lelkesedés lecsengéseként a következő hét esztendőben 3289-re csökkent, majd 1905-től évente átlagosan 7%-os ütemben gyarapodott.

RICHTER GEDEON ELSŐ SZABADALMAI

„A budapesti Sas patika termékválasztékának bővülése szükségessé tette a gyártási eljárások szabadalmi védelmének megszervezését is. Richter Gedeon készítményeinek szabadalmi védettsége 1905-ben kezdődött, a »lecithin albuminát« előállításának bejelentésével.”

Az 1907-től működő gyógyszergyár első nagy sikere az 1912-ben szabadalmaztatott, fájdalom- és lázcsillapításra, valamint reumás megbetegedések kezelésére szolgáló *Kalmopyrin* volt. Az azóta továbbfejlesztett gyógyszer ma is népszerű. A termékhez kapcsolódó szóvédjegyre 1910. november 15-én nyújtottak be bejelentést, és az oltalom ma is hatályos.



Richter Gedeon 1905-ben bejelentett szabadalma a lecithinalbuminát előállítására

közelítette az 5700-at. Az I. világháború kirobbanásakor megtorpant az oltalom iránti kérelmek száma: 1913–1915 között 54%-kal csökkent. A világegés alatt a háborús konjunktúra következményeként a szabadalmi bejelentések mennyisége újra jelentősen – évente átlagosan 20%-kal – emelkedett, amelynek következtében 1918-ban a beadványok mennyisége meghaladta a 4500-at. A hadigazdaság összeomlása, a háború vége és a Tanácsköztársaság okozta zűrzavaros belpolitikai helyzet a bejelentési mutatón is nyomott hagyott: 1919-ben mindössze 1870 bejelentés érkezett.

SZABADALMI BEJELENTÉSEK ÉS MEGADÁSOK SZÁMA (1896-1919)

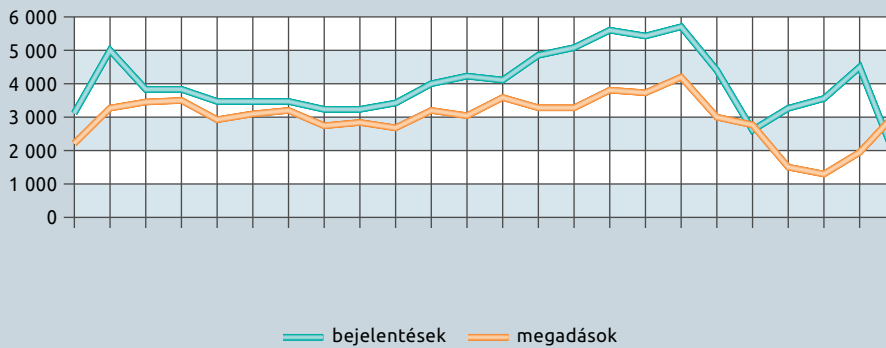

A megadott szabadalmak számának alakulása nagyjából követte a bejelentési adatokét. A vizsgált időszakban a legtöbb oltalmat (4261) 1913-ban adták meg (amely egyben a legnagyobb érték a hivatal történetében), a legkevesebbet (1305) pedig 1917-ben. A megadott szabadalmaknak átlagosan negyede volt magyar eredetű. 1896-ban az új szabadalmak 16%-a, 1910-ben a harmada származott Magyarországról. Az 1896. évinél kisebb aránnyal a későbbi években sem találkozunk. A külföldiek közül a németországi lakosok az új szabadalmak 40%-át birtokolták. A magyar bejelentők egyetlen évben, 1906-ban szárnyalták túl német társaikat: ekkor az előzőeknek 987, míg az utóbbiaknak 923 szabadalmat adtak meg. A dualizmus kori szoros magyar-osztrák kapcsolat a szabadalmak számában is megmutatkozik: a többi időszakhoz képest az osztrák oltalomszerzések súlya (13%) ebben az időszakban erősen felülreprezentált. Jelentős volt még az angol, amerikai és francia eredetű új szabadalmak aránya (egyaránt 5%). A hivatal az I. világháború alatt szüneteltette az 1914 után beadott, az ellenséges országokból származó bejelentések vizsgálatát, így amíg békeidőben a franciák évente átlagosan 195, az angolok 183, az oroszok 30 új oltalommal bírtak, addig 1915–1918 között a három ország bejelentői mindössze három szabadalmat szereztek meg.

MEGADOTT SZABADALMAK ARÁNYA EREDET SZERINT (1896-1919)

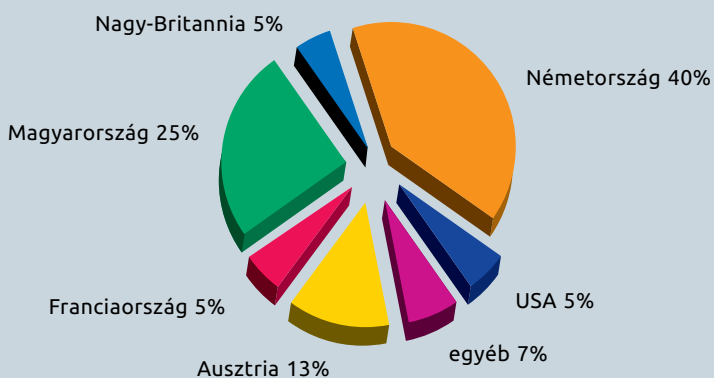

Haggenmacher
Károly, Mertz
József és Voll
György 1905-ben
bejelentett,
a síkszita
fejlesztését szolgáló
szabadalma

A dualizmus korában Magyarországon elsősorban két szakterület vált húzóágazattá, amelyek európai mércével nézve jelentős teljesítményt értek el: ezek a nehézipar és az élelmiszeripar egyes szektorai. Az előbbiben a vasút-, a gép- és a villamosipar fejlődött a leggyorsabb ütemben, míg az utóbbiban a malomipar és a cukoripar érte el a legnagyobb sikereket. A vasútipar hazánkban az egyre jelentősebb belkereskedelmi, de még inkább a külkereskedelmi kapcsolatok miatt vált meghatározóvá. A gőzhajtás és a széntermelés bővülő bázisán megnőtt a vas- és acéltermelés, a járművek iránti igények növekedése pedig a gép- és műszergyártást lendítette fel. A vasúti hálózat folyamatos növekedése megkövetelte a modern acélsínek gyártását, illetve a folyamatosan nagy terhelést elbíró, vasszerkezetű hidak építését.

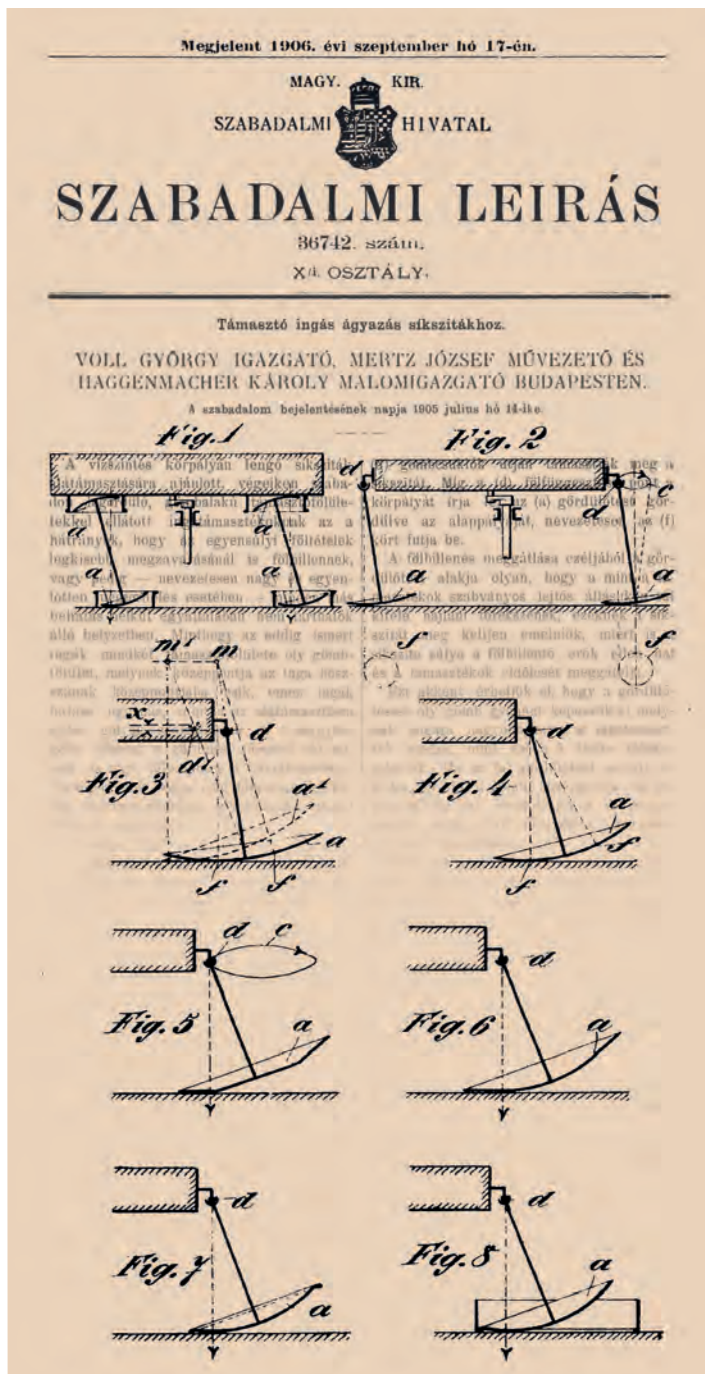

HAGGENMACHER KÁROLY VILÁGSIKERŰ TALÁLMÁNYA, A SÍKSZITA

„A 19. század második felétől meghatározó szerepet kapott a malomiparban a Haggenmacher család. 1844-ben Debrecenben, 1851-ben Nagyváradon, majd 1863-tól az Első Buda-Pesti Gőzmalmi Társaságnál dolgoztak. Haggenmacher Károly (1835–1921) talán a leghíresebb a családban, tizenöt malomipari szabadalmat jelentett be. Több találmánya – folyamatos korszerűsítéssel – a síkszita vonatkozott, amely meghozta számára a világsikert.”

A *Támasztó ingás ágyazás síkszítákhoz* című szabadalmat 1905-ben jelentette be Voll György, Mertz József és Haggenmacher Károly.

A mezőgazdaságnak a magyar iparszerkezeten belüli súlya a tárgyalt időszak alatt 15 százalékponttal csökkent, ám az I. világháború előtt még így is a foglalkoztatottak 64%-a dolgozott ebben a szektorban. Az új tudományos ismeretek, üzemvezetési szokások elsajátításával, illetve új fajták kikísérletezésével ez a terület jelentős fejlődésen ment keresztül. A malomipar – jelentős részben a magyar találmányoknak köszönhetően – európai szinten is meghatározóvá vált, és voltak olyan évek, amikor a hazai élelmiszeripari termelés felét produkálta.

A technológiai fejlődés fő irányvonalát a szabadalmi mutatók is jól tükrözik. A vizsgált időszakban alkalmazott szakterületi osztályozás szerint a megadott szabadalmak 15%-a az V. (*Vasutak, erőgépek*), további 12%-a pedig a VII. (*Szabotossági és fizikai műszerek, elektrotechnika*) osztályba tartozott. A vasutakhoz, erőgépekhez kapcsolódóan 1913-ban 821 oltalmat adtak meg, ami 41%-kal haladta meg a második legmagasabb értéket, amely 1908-ban szintén ehhez az iparághoz volt köthető. A többi ágazat közül meg kell említeni a IV. (*Kémiai iparok*), a VIII. (*Építkezés, utak, hidak*) és a X. (*Mező- és erdőgazdászat, malomipar stb.*) osztályt, amelyekhez jelentős mennyiségű, évente 300 körüli új szabadalom kapcsolódott. A háború lezárását követően számottevően emelkedett a XIX. (*Fegyverek és robbanószerek*) osztályba tartozó megadások száma. A központilag kiépített és hatalmas állami megrendelésekkel bíró hadiipar részét képező fegyvergyártás terén a növekedés több mint ötszörös volt a korábbi időszakhoz képest. Nem meglepő tehát, hogy 1919-ben 529 új szabadalommal ez a terület bírt a legtöbb elismert találmánnyal.



A MÁV V60-as Kandó-mozdonya
Jobbra: Kandó Kálmán 1901-ben bejelentett szabadalma elektromos üzemi vonatok számára

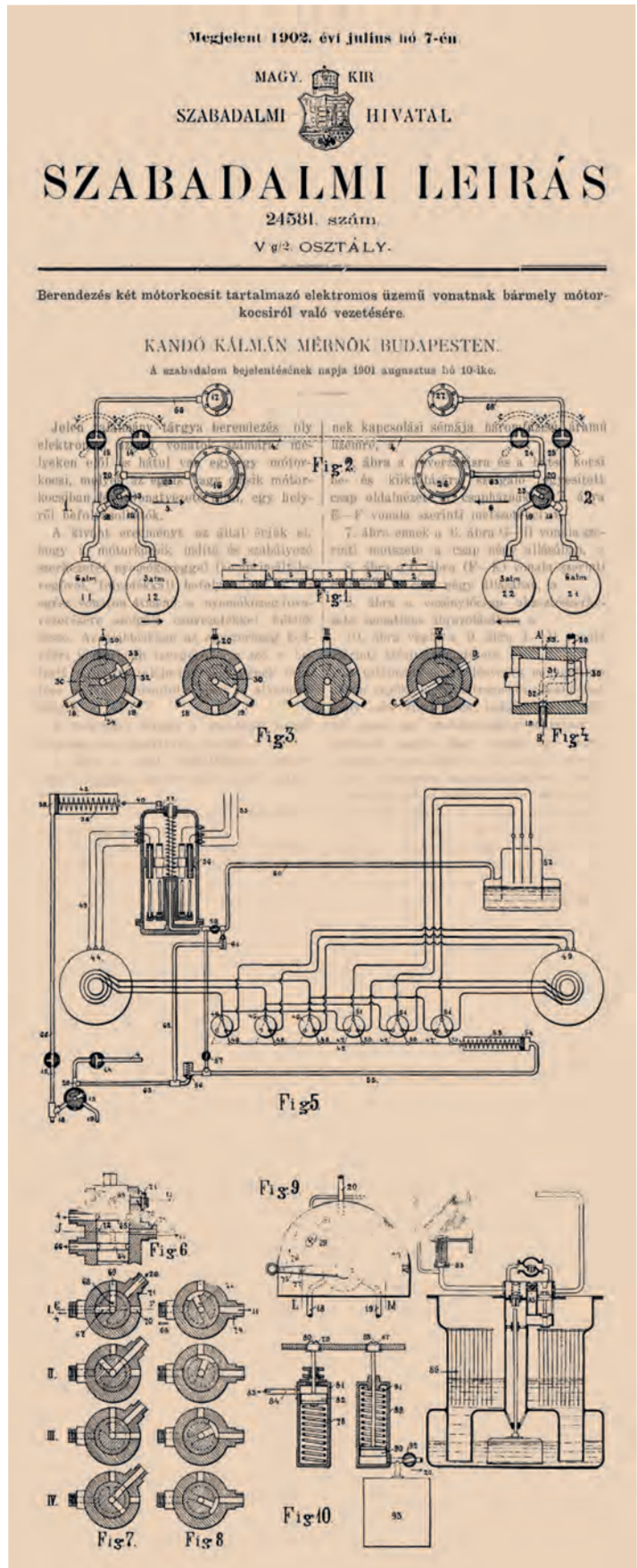

A SZABADALMI OSZTÁLYOZÁSI RENDSZER

A szabadalmi osztályozás a szabadalmi bejelentések, illetve a szabadalmak szakterületi kategóriákba sorolását jelenti. Az osztályozásra főként szakmai okok miatt van szükség (például jelentősen megkönnyíti az újdonságkutatást, a tájékozódást), de egyben képet ad az egyes szakterületeken látható iparjogvédelmi tendenciákról, trendekről. *AKözlöny* statisztikai kimutatásai és a hivatal éves jelentései alapján megállapíthatjuk, hogy Magyarországon 1896 és 2014 között öt különböző osztályozási rendszer volt használatban.

A 21 szakterületi osztály mindegyikében a külföldiek részére megadott szabadalmak voltak többségben. Az adott időszakban a külföldiek leginkább az V. (Vasutak, erőgépek), a VII. (Szabatossági és fizikai műszerek, elektrotechnika) és a IV. (Kémiai iparok) osztályba tartozó új találmányokat kívántak Magyarország területén hasznosítani. A hazai bejelentőkhöz kapcsolódó újdonságok számában szintén a vasutak, erőgépek csoportja volt a legnépszerűbb, de kiemelkedett még a X. (Mező- és erdőgazdászat, malomipar stb.), a VIII. (Építkezés, utak, hidak) és a VII. (Szabatossági és fizikai műszerek, elektrotechnika) osztály is.



A TALÁL MÁNYOK OSZTÁLYOZÁSA 1896 ÉS 1948 KÖZÖTT

A hivatal megalakulását követő 53 évben, azaz 1896–1948 között 21 csoportra osztották a szabadalmakat „találmányuk neve szerint”. Az egyes csoportok ebben a bontásban vagy önálló iparágakat jelöltek (például XIII. Papíripar), vagy több, szakmailag kapcsolódó ágazatot fogtak össze (például XX. Kocsik, kovács-, nyerges-, bodnár- és kefékötőiparok).

„98. §. A belajstromozott szabadalmak könnyebb feltalálása végett az előadó íven jegyzett, a szabadalmi osztályozás szerinti tárgy-, és a szabadalmak tulajdonosairól betűsoros névjegyzék vezetendő.

A találmányok osztályozása az idecsatolt minta szerint történik (XV. melléklet: szabadalmi osztályok).”

I. Ruházat	VIII. Építkezés, utak, hidak, fa- és butor ipar, higiénia	XV. Hajózás és halászat
II. Fűtés, világítás (az elektromos kivételével)	IX. Művészet segédeszközei, sokszorosító ipartanszerek	XVI. Fém-iparok
III. Kozmetika	X. Mezei és erdei gazdaság, malomsütőipar	XVII. Agyag- és üveg-iparok
IV. Chémia	XI. Bőripar, zsiradék, kőolaj, aszfalt	VIII. Háztartási és különböző cikkek
V. Vasutak, erőgépek, telegraf és telefon	XII. Bányamivelés, fémgyártás, kőutánzatok	XIX. Fegyverek és lővékonyanyagok, hadi felszerelések
VI. Díszmű és apró árúk, aranyműves ipar	XIII. Papír-ipar	XX. Közuti közlekedés, utiszerek, bodnárság
VII. Műszerek, elektromosság	XIV. Fonás, szövés	XXI. Vívezetékek, csatornák, szivattyúk és egyéb folyadék-emelők

MEGADOTT SZABADALMAK ARÁNYA A LEGFONTOSABB SZAKTERÜLETEK* SZERINT (1896-1919)

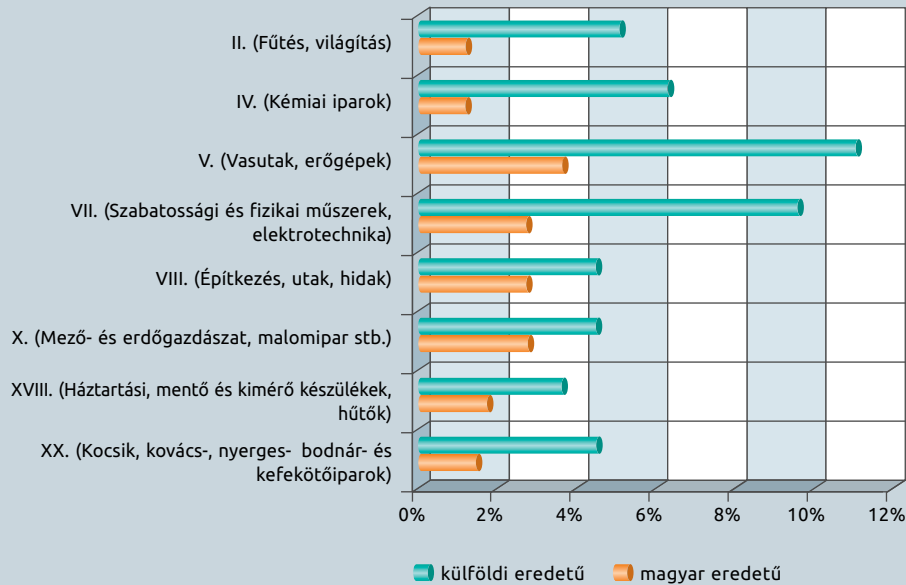

*A találmányok szakterületi besorolására 1896–1948 között 21 csoport volt használatban.

A vizsgált időszakban a hazánk területén hatályos szabadalmak száma jelentősen nőtt. 1896-ban – a hivatal megalakulása előtt megadott szabadalmakkal együtt – az év végén 9290 oltalom volt érvényben, amely mutató 24 év alatt több mint két és félszeresére növekedett (23 953). A gyarapodás üteme nem volt egyenletes, a nagyobb fellendülés az időszak második felére tehető. A Magyarország területén hatályos szabadalmak közül 1909-ig találunk olyanokat, amelyek az Osztrák–Magyar Monarchiában fennálló korábbi szabadalmaztatási jogszabályok miatt egyidejűleg Ausztriában is érvényesek voltak. A magyar hivatal megalapításakor a hazánkban érvényes oltalmak 8%-a volt hasonló jellegű, ám ezek száma az elkövetkező évek során – a maximális 15 éves oltalmi idő lejárta miatt – folyamatosan csökkent.

MAGYARORSZÁGON HATÁLYOS SZABADALMAK SZÁMA (1896 1919)

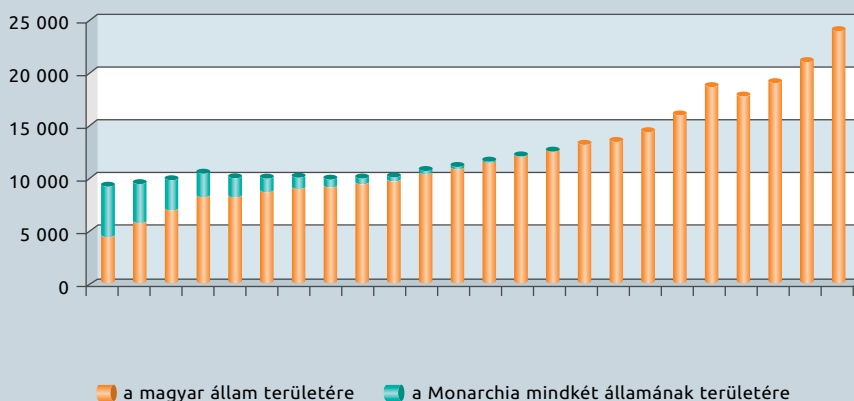

A védjegyekkel kapcsolatos központi lajstromok vezetése 1899-ben került a hivatal hatáskörébe. A bejelentéseket a kereskedelmi és iparkamarák fogadták, a hivatal ellenőrizte és összesítette a kamarák által kezelt lajstromot, a legtöbb kérdésben pedig a kereskedelemügyi miniszter döntött. Ausztria és Magyarország 1908-ig kölcsönöséget biztosított egymásnak a lajstromozások tekintetében, a hazánkban megadott védjegyvoltalmat az osztrák hatóságok is nyilvántartásba vették, és vizont.



Régi védjegyek:
Schoen bohóc,
Gabriel parfümeria,
Tulipán malátakávé

A *Közlöny* – akkori nevén *Szabadalmi Közlöny*, amely szinte kizárólag a találmányokkal kapcsolatos információkra fókuszált – a vizsgált időszakban kevés adatot közölt a védjegyekkel kapcsolatban. 1899-ben 2298 új védjegyet lajstromoztak, amelyek 14%-ának magyar, 72%-ának osztrák és 14%-ának egyéb külföldi tulajdonosa volt. Az év végén 25 412 érvényes védjegyet tartottak nyilván. A következő két évben jelentősen nőtt az új árujelzők² száma: 1901-ben már több mint 3 ezer oltalmat adtak meg; ezek 77%-a osztrák bejelentőkhöz került, a magyarok 12%-os aránya a 120 éves időszak mélypontján volt. A külföldi jogszerzések közül a németek 5–9%, a franciák 3–4%, az angolok 1–2%, az amerikaiak pedig 1% értéket értek el. Az érvényben lévő védjegyek száma megközelítette a 29 ezret (28 466).

RÉTHY BÉLA LEGENDÁS PEMETEFŰ-CUKORKÁJA



Réthy Béla pemetefű-cukorkájának 1922-ben bejegyzett védjegye, illetve a termék későbbi reklámja

„Réthy Béla lelkes és törekvő gyógyszerész volt, aki az 1800-as évek második felében kibérelte Békéscsabán a neves Sas gyógyszertárat, s annak laboratóriumában folytatta kísérleteit. Kitartó munkáját siker koronázta: 1892-ben gyártani kezdte fölfedezését, a pemetefű-cukorkát. Tíz év múlva az egész gyógyszertárat megvásárolta és kisebb gyárrá alakította át, ahol más készítmények mellett az akkor még újdonságnak számító tablettázott gyógyszereket és csokoládés bonbonokat is készített – kiváló minőségben. Az 1920-as években szintén gyógyszerész fia vette át az üzemet, fejlesztette tovább. A II. világháború és az azt követő államosítás vihara elsöpörte a Réthy-féle üzemet is, Békéscsabán megszűnt mindenféle gyártás. Mivel a pemetefű-cukorka lelkének számító ízesítő összetételét csak a családtagok ismerték, halálukkal az is sírba szállt. Többéves szünet után ismét megindult a gyártás, ám a ma kapható cukorka összetétele nem azonos nagy hírű elődjével, noha kétségtelenül hatásos.”





Az Orion rádió 1941-ben bejegyzett védjegye, illetve az Orion World reklámplakát

A következő 12 évben a *Közlönyben* védjegyekkel kapcsolatos információ nem áll rendelkezésre, ám az I. világháború kirobbanása előtti mutatókból arra következtethetünk, hogy a bejelentések és a védjegyek száma folyamatosan nőhetett. A hivatal által lajstromozott védjegyek csúcspontját mérték 1914-ben: ekkor 11 956 árujelző oltalmat adtak meg, amely közel négyszerese volt a századfordulón mért értéknek. A védjegyek 73%-a osztrák bejelentőtől származott, a magyar részesedés 19%-ra emelkedett, 6%-ot képviseltek a németek, 1%-ot az angolok, míg a többi bejelentő az 1%-ot el sem érte el. Az I. világháború első évében közel a felére esett vissza az újonnan megadott védjegyek száma (6054).

A szabadalomhoz hasonlóan a háború a védjegyeknél is különleges szabályozást hozott. „Az ellenséges államok részéről 1915. évben bejelentett védjegyek, amelyek száma megközelítőleg 300-at tesz ki, nem kerültek központi lajstromozásra.”



Schuler József Író toll Gyárának reklámkönyvjelzője

A TRIANON UTÁNI IPARI SZERKEZETVÁLTÁS (1920-1945)

A második vizsgált időszak 1920-tól, az Osztrák–Magyar Monarchia felbomlásától 1945-ig, a II. világháború végéig tartott. Az 1920. június 4-én aláírt trianoni békeszerződés értelmében Magyarország elveszítette területének kétharmadát és lakosságának több mint a felét. A veszteségek ellenére az ország összességében iparosodottabbá vált, mivel a határon túlra került országrészek a fejletlenebb, főként a mezőgazdasági termeléssel foglalkozó területek közé tartoztak. Talán ennek is betudható, hogy a szabadalmi mutatók az elszenvedett veszteségek arányaihoz képest szerényebb mértékben mérséklődtek. A teljes vizsgált időszakra vonatkozóan a hivatal évente átlagosan 3856 bejelentést fogadott és 2297 új oltalmat lajstromozott, amely az előbbieken mindössze 3%-os, utóbbiakban viszont 24%-os mérséklődést jelent az előző időszakhoz képest.

A magyar ipar szerkezete a megmaradt területek adottságainak figyelembevételével jelentős átstrukturálásra szorult. A nyersanyaglelőhelyek többségének elvesztésével a forrásigényes nehézipar helyett a hangsúly egyre inkább áthelyeződött a fogyasztási cikkek termelésére – annak ellenére, hogy a nehézipar a jármű-, a mezőgazdaságigép-, a vagon- és a hidgyártás révén továbbra is jelentős súlyt képviselt. A fejlődés húzómotorja az infrastruktúra fejlesztése, az út-, csatorna- és elektromos hálózat bővítése lett. Nagyot lendült a vegyipar, különösen a gyógyszergyártás és a műtrágyagyártás. Gyorsan nőtt a könnyűipar, ezen belül a textil- és bőripar. A világháború utáni évtized második felében némi gazdasági fejlődés volt érzékelhető, köszönhetően az ipari teljesítmény szerény növekedésének. Ennek megfelelően a szabadalmi bejelentésekben az 1920–1924 között tapasztalt csökkenést követően három felívelő időszakot tudunk megkülönböztetni. Az első csúcspont 1930-ban volt 4338 kérelemmel, majd a nagy gazdasági világválság Magyarországra begyűrűző hatásai miatt átmeneti visszaesés következett.

*A csorvási betonút
építése 1931-ben*



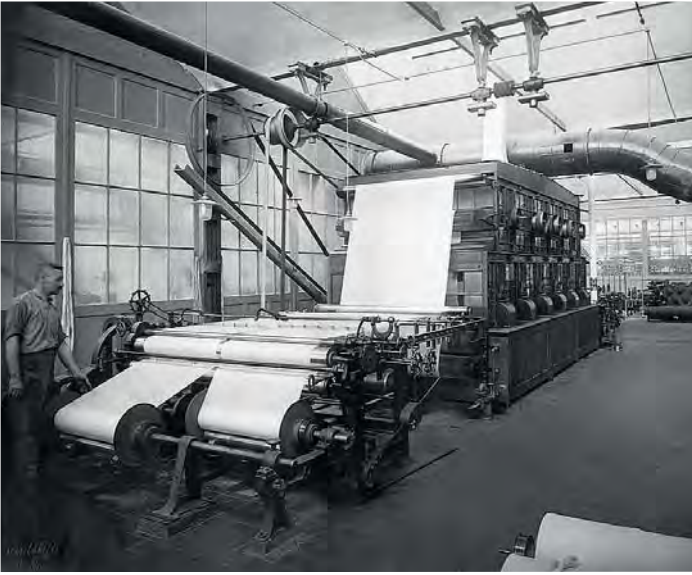

Goldberger Sámuel
textilműve

A szabadalom megadására irányuló eljárások számából arra következtethetünk, hogy ezekben az években a külföldi kérelmek mennyisége jelentősen csökkent, a hazai eredetűeké pedig stagnált. A recesszió utáni gazdasági fellendülés következményeként az új igények száma 1939-ben már túlszárnyalta az ötezret (5029), de a II. világháború kirobbanása egy-két éves visszaesést okozott. A háborús konjunktúra ismét megtette hatását: 1942-ben 5585, 1943-ban pedig 5522 új találmányi ügy érkezett a hivatalhoz. A kérelmek földrajzi eredetét tekintve 1936-tól rendelkezünk adatokkal. Ebben az évben még a bejelentések kétharmada magyar eredetű volt, a háború második felében azonban már a külföldiek kerültek többségbe, amely arány 1944-ben elérte a 64%-ot.

JENDRASSIK GYÖRGY VILÁGSIKERŰ GÁZTURBINÁJA

„Az elméleti előkészítés után 1937-ben megindultak a kísérletek, melyeket 1938. december elejére páratlan siker koronázott. Megszületett a világ első önálló tüzelőtérrel rendelkező, kis teljesítményű (73 kW-os) gázturbinája, teljesítménykategóriájában rendkívül kedvező, 21%-os effektív hatásfokkal, melynek üzemi fordulatszáma 16 400 1/min volt. Gázturbinájának jelentősége abban állt, hogy ez ideig még senkinek sem sikerült ilyen kedvező hatásfokot ilyen kis teljesítményű gázturbinával megvalósítania. Ezzel a gázturbina felhasználásának új területeit nyitotta meg. Jendrassik György az elért világsikert a Magyar Mérnök- és Építész-Egylet 1939. március 8-án tartott ülésén ismertette. Beszámolójában – rendkívüli szerénységgel – többek között a következőket mondta: »Az új gázturbina már régóta ismert munkaeljárás szerint dolgozik, az alkalmazott szerkezet nagy része elvben ismert. Ami új rajta, az tulajdonképpen csak az a mód, amivel az egyes fontos elemek, mint a kompresszor, a turbina, a hőkicserélő meg vannak szerkesztve, és azok az eszközök, amelyek alkalmazásával ezek helyes működése és az eddiginél jobb hatásfoka biztosítva van.« Holott, ami új rajta, éppen az jelenti a gázturbina gyakorlati megvalósítását. A kompresszor, a turbina, a hőkicserélő megoldása elvileg is újszerű. A szerkezeti részleteket nézve Jendrassik gázturbinája még további új elgondolásokat is megvalósított. 1939-ben világszerte feltűnést keltő cikkek jelentek meg, többek között a londoni *Engineering* című szakmai folyóirat is megállapítja Jendrassik turbinájáról, hogy »az első volt a maga nemében, amely egyenletesen és kielégítően működött.«

A Jendrassik-féle
turbina

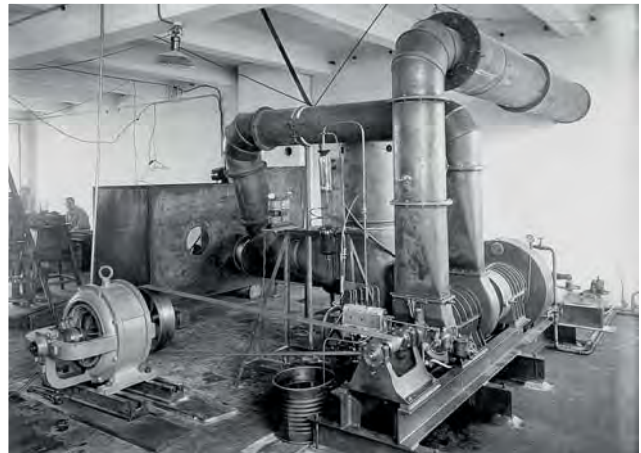



TUNGSRAM
WOLFRAMLÁMPA.
75% ÁRAMMEGTAKARITÁS.



EGYESÜLT
VILLAMOSÁGI

IZZÓLÁMPA és
RÉSZVÉNYTÁRSASÁG

ÚJPEST 4.

FARAGO GÉZA

GRAFIKAI INTÉZET R.T.
= BUDAPEST. =



Nummer 19

Goldberger Bemberg

ATHENAEUM BUDAPEST

PHOTOGRAPH BY HENRI LEBLANC

Az előző oldalakon:
Tungsram- és
Goldberger-
reklámok

A háború lezárásának évében, 1945-ben a korábban tapasztaltakhoz képest szerény számúra mérséklődő szabadalmi bejelentéseknek (717) mindössze hatoda származott külföldről. Ezek közül kiemelkedő súllyal bírtak a német tulajdonosok, akik az összes külhoni igény 50–85%-át jegyezték – annak ellenére, hogy az 1930-as évek második feléig Ausztria volt a legfontosabb kereskedelmi partnerünk. A magyar–német kereskedelmi kapcsolatok felvirágzását megalapozó egyezményt 1931-ben írták alá, amelynek 1934-es kiegészítésével hazánkban megindult a német befolyás erőteljes növekedése. Ennek eredményeképpen a bejelentéseket tekintve 1944-ben, a megadások terén pedig a háború összes évében több új oltalom volt német, mint a magyar eredetű. Legalább 10%-os súlyt értek el az osztrákok 1936–1937-ben, a hollandok 1938-ban és 1941-ben, valamint a svájciak 1945-ben. Az amerikai, brit és francia bejelentések aránya 1936-ban 5–9% között alakult, a következő években csökkent, a háború éveit pedig szinte nullára mérséklődött.

SZABADALMI BEJELENTÉSEK ÉS MEGADÁSOK SZÁMA (1920-1945)

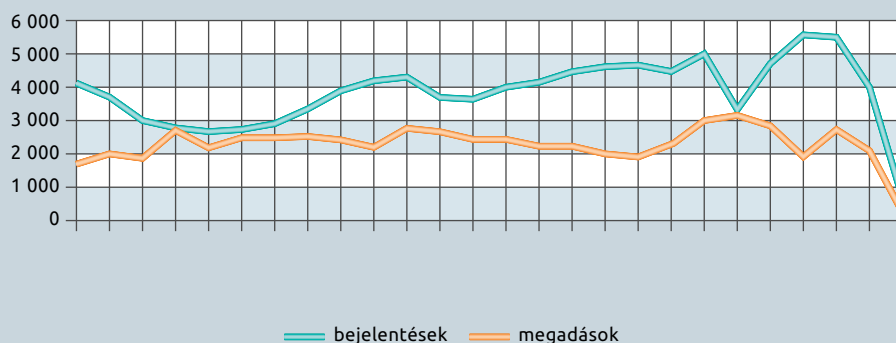

A vizsgált 26 évben évente átlagosan 2300 új oltalmat lajstromoztak, a legtöbbet 1940-ben (3151), a legkevesebbet pedig a II. világháború végén (299). További csúcspontokat figyelhetünk meg 1923-ban és 1930-ban, amelyekben az új szabadalmak száma megközelítette a 2800-at. Az 1930-as esztendőhöz fontos esemény kapcsolódik: április 23-án lajstromozták a 100 000. magyar szabadalmat. Az adott időszakban egyedül 1923-ban szárnyalta túl a megadások száma (2777) a bejelentési mutatót (2750).

Az új oltalmak 60%-át külföldi bejelentők részére ítélték meg. A hazai szabadalmak súlya még a legeredményesebb évben (1937) sem haladta meg az összes megadás felét, a II. világháború végén viszont csak 18%-ot tett ki. A külföldiek részesedése 1925 és 1933 között átmenetileg csökkent, amelyhez a gazdasági világválság nagymértékben hozzájárult. Az adott időszakban Magyarországon a legnagyobb befolyással a németországi cégek rendelkeztek. Az összes új szabadalom több mint harmada, a külföldiek részére történő megadások 56%-a ehhez a területhez volt köthető. A háború éveiben 60%-kal több német, mint magyar eredetű szabadalmat adtak meg. A külföldiek közül jelentős volt még Ausztria részesedése 8%-kal, az USA-é 6%-kal és Angliáé 5%-kal. Az erőteljes német túlsúly ellenére az újonnan megadott szabadalmakat tekintve hazánk aránya az előző időszakhoz képest lényegesen, 15 százalékponttal nőtt. Érdemes még kiemelni, hogy a vizsgált 26 évben Svájc egyre jelentősebb befolyást szerzett a magyar piacon, különösen a háborús időkben, 1943-ban és 1944-ben – az alpesi ország Németország után a második volt a sorrendben a Magyarországra megadott új szabadalmak tekintetében.

MEGADOTT SZABADALMAK ARÁNYA EREDET SZERINT (1920-1945)

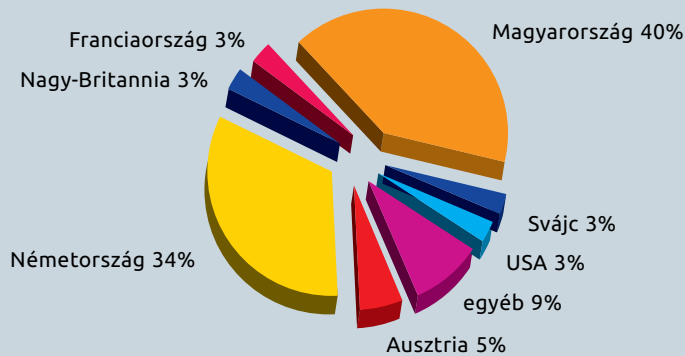

Szakterületi bontás szerint 1920 és 1945 között a VII. (*Szabatossági és fizikai műszerek, elektrotechnika*) osztályhoz tartozó szabadalmak vezették a rangsort, az összes új oltalom több mint ötödét adva. A világválság idején ez a terület tartotta szinten a magyar eredetű újítások számát. A jelentősebb osztályok közül 10% feletti részesedéssel bírt még az V. (*Vasutak, erőgépek*) és a IV. (*Kémiai iparok*). Amíg a vasutakhoz, erő- és egyéb gépekhez tartozó mutató inkább csökkent a vizsgált években, addig a műszeripar, az elektrotechnika és a vegyipar látványos fejlődésen ment keresztül. 1940-ben a megadások száma a VII. osztály esetében három és félszerese, a IV. osztály tekintetében pedig közel ötszöröse volt az 1920-ban tapasztalt értéknek. Az iparjogvédelem szempontjából eddig kisebb jelentőségű területek közül látványos fejlődésnek indult a hazai könnyűipar, ami a szabadalmi mutatókban elsősorban az I. (*Ruházati iparok*) és a XIV. (*Textilipar*) osztályokban mutatkozott meg (alacsony szintről indulva, de ötszörös-tízszeres értéknövekedést elérve). A felsorolt adatok egyszerre tanúskodnak az európai iparfejlesztés kiemelt területeiről, illetve a jó képességű hazai versenytársak által felmutatott, a nemzetközi szinten is láthatóvá váló eredményekről.

Az 1920–1945 közötti időszakban a külföldi bejelentők számára megadott szabadalmak a szakterületeket tekintve koncentráltabbak, mint a magyar eredetűek: a három legnépszerűbb osztály (sorrendben az elektrotechnikai, a vasúti és a kémiai) adta az összes ilyen megadás felét. Az elektrotechnikához és a kémiai iparokhoz kapcsolódóan egyaránt 1940-ben történt a legtöbb megadás; az előbbihez 746, az utóbbihoz 402 új szabadalom kötődött. A vasutak, erőgépek esetében a csúcspontot 1925 jelentette, amikor a külföldiek hazánk területére 346 oltalmat szereztek. A magyar eredetű új szabadalmak hatoda kapcsolódott a VII. (*Szabatossági és fizikai műszerek, elektrotechnika*) osztályhoz, további 11%-a a VIII. (*Építkezés, utak, hidak*), 9%-a pedig az V. (*Vasutak, erőgépek*) osztályhoz. Az 1896–1919 közötti időszakkal szemben ezekben az években már több olyan osztály is volt, amelyekben a magyar bejelentőknek megadott szabadalmak száma felülmúlta a külföldiekét. Ezek a következők voltak: I. (*Ruházati iparok*), VI. (*Apró cikkek stb.*), VIII. (*Építkezés, utak, hidak*), X. (*Mező- és erdőgazdászat, malomipar stb.*) és XVIII. (*Háztartási, mentő és kimérő készülékek, hűtők*).





Két igen jelentős visszaesés mellett a Magyarországon hatályos szabadalmak száma összességében növekvő tendenciát mutatott. A hivatal alapítása óta tapasztalt emelkedés 1921-ben érte el csúcspontját: hazánkban annak az évnek a végén 26 957 szabadalom volt érvényben, amely a legmagasabb érték a hivatal történetében. A következő évben az oltalmak száma ennek kevesebb mint felére esett vissza (12 991). A hivatalos statisztika szerint ugyanis 1922-ben – az előző évekhez képest kiugróan magas számban, összesen – 15 820 szabadalom „megszűnt, megvonott, megsemmisített”, amelyeknek többsége a „további évi díjak nem fizetése miatt” történt. Az okok között megemlíthetjük az I. világháború okozta gazdasági visszaesést, illetve a trianoni békeszerződés következtében Magyarország területének és lakosságának jelentős csökkenését. A következő években lassú ütemben emelkedett az oltalomszám, 1937-ben 16 940 ügyet tartottak nyilván. Egy újabb jelentős csökkenés után a következő év végére a szabadalmak száma 10 ezer alá mérséklődött. Ebben az esetben azonban a *Közlönyben* található hivatalos statisztikai adatok semmilyen magyarázattal nem szolgálnak a 41%-os visszaesésre. A háború éveiben évente átlagosan 11%-kal nőtt a hatályos oltalmak mennyisége, amely 1944-ben megközelítette a 19 ezret. (1945-re vonatkozóan nem áll rendelkezésre összehasonlítható adat.)

BARÉNYI BÉLA ESETE A MERCEDESSZEL

„A mérnöki vágyak megvalósítása reményében Barényi azonban rendületlenül döngötte a szemében ígéretes Mercedes kapuit. Az autógyár 1938-ban még elutasította Barényi jelentkezését, akit egy évvel később barátja, Karl Wilfert kísért a későbbi igazgató, Dr. Wilhelm Haspel elé. A menedzserek természetesen már ekkor is igen elfoglaltak voltak, s Haspel különösen türelmetlen ember hírében állt, így a pályázó azt a tanácsot kapta az interjút megelőzően, hogy szűk 2 percben igyekezzen bemutatkozni. A legenda szerint Barényi a következő mondattal kezdte felszólalását: »Uram, Önök mindent rosszul csinálnak.« A történetek valóság tartalmára mára nehéz lenne fényt deríteni, de annyi bizonyos, hogy a konstruktor 22 percen fejtette ki mondandóját a jövő autójáról, melynek elképzelései szerint maradéktalanul biztonságosnak kell lennie. Ettől a ponttól felgyorsultak az események, hiszen álomszerű lehetőségek tárháza nyílt meg Barényi előtt, aki megalapította a Mercedes biztonságtechnikai részlegét, ahol a gyár aktuális fejlesztéseitől függetlenül, valamint teljes anyagi támogatás mellett kísérletezhetett, tesztelhetett. S hogy mi született meg Barényi boszorkánykonyháján? A teljesség igényével erről a több mint 2500 szabadalom fényében nehéz lenne beszámolni, de az tény, hogy az aktív és a passzív biztonság szinte teljes elméleti módszertana itt érlelődött, itt született meg a biztonsági kormányoszlop, a töréskeresztek gyakorlata, vagy éppen az autók gyűrődő-zónájának fejlesztései. A zseni természetesen már idejekorán gondolt a gyalogosokra is, így például nevéhez fűzhető az inaktív állapotban rejtőzködő ablaktörlő lapát s az elhajló visszapillantó tükör is.”



Barényi Béla emlékszobája az Autóipar Hírességeinek Csarnokában (Dearborn, Egyesült Államok)

MAGYARORSZÁGON HATÁLYOS SZABADALMAK SZÁMA (1920-1944)

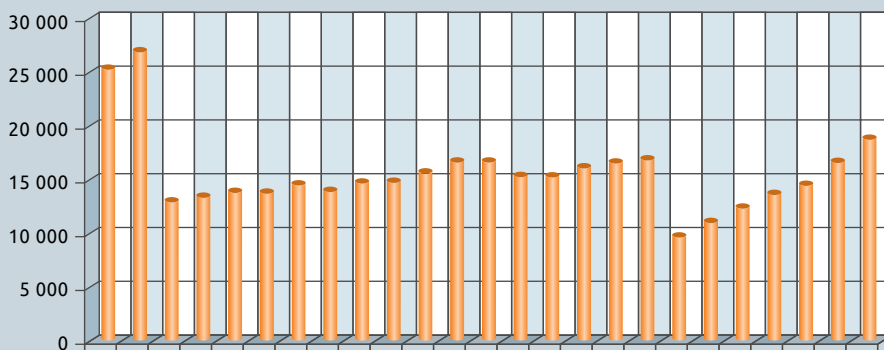

A védjegyekkel kapcsolatos intézményi megosztottság a két világháború között is fennállt. 1920-ban a bejelentési ügyek a hivatal hatáskörébe kerültek ugyan, ám a lajstromozást továbbra is a kamarák végezték. A *Közönyben* a védjegyekről és – új elemként – a formatervezési mintákról az adott időszakban 1930-tól vannak információk. A védjegybejelentések átlagos éves száma 1075 volt. A legtöbb új ügyet a hivatal 1930-ban fogadta (1941), a legkevesebbet pedig 1945-ben (618). Az 1930 és 1945 közötti összesített adatok szerint a bejelentések átlagosan 78%-a hazai eredetű volt, ám míg 1930-ban és 1931-ben ez az érték 60% körül alakult, addig a háború utolsó három évében már megközelítette az évenkénti 90%-ot. Ugyanebben az időszakban a külföldiek közül 14%-ot tett ki a német érdekeltségek aránya, 2–3%-os volt az amerikai és a brit igények súlya.

ELZETT - VÉDJEGY ÉS MÁRKANÉV LÁSZLÓ ZOLTÁN NEVÉBŐL

Elzett

„Hogyan lesz valakinek a monogramjából fogalom? Jó példa erre a Győrben 1919-ben alapított László Zoltán Fémárugyár esete, amikor az alapító névadó kezdőbetűinek (LZ) németes kiejtéséből alkottak márkaelnevezést. A nemsokára Budapesten kereskedelmi

kirendeltséget is létesítő cég kezdetben kisipari vasárukat állított elő, majd a tulajdonos szabadalmi alapján épület- és bútorzárakat. 1929-ben a válság alatt tönkrement. Ekkor a Budapest, V. Véső u. 7. szám alatt családi vállalkozásként újjáalakult »Elzett« Vasárugyár Rt.-ként, győri gyárával és budapesti képvisletével, s a harmincas években sikerrel terjesztette ki eladásait külföldre is. Az Elzett ábrás védjegyet 1932-ben lajstromozták. 1935-ben a győri gyártelepet és a termelést fokozatosan Budapestre helyezték át, a XIII. Bence utcába, ahol korábban a Schmoll pasztagyár működött. A kulcsgyártás hazai megteremtése mellett az 1937-től gyártott cilinderezár bizonyult sikertermékének.”



Az Elzett-gyár régi védjegye és az Elzett gombos zár prototípusa 1975-ből

Az akkoriban érvényben lévő csoportosítás szerint hat kategóriában (áruosztályban) lehetett védjegyet szerezni. A legnépszerűbb áruosztálynak a VI. (*Kémiai termék*) bizonyult, a megjelölések harmada ebbe a kategóriába tartozott. A bejelentések ötöde az V. (*Élelmiszerek*), hatoda a IV. (*Fonalak, szövetek, ruházati és piperecikkek*), valamint az I. (*Fémáruk, műszerek, szerszámok*) osztályba érkezett. A háború éveiben leginkább a vegyipari termékekhez köthető oltalmak száma emelkedett. A külföldi eredetű bejelentések elsősorban az I. és a IV. áruosztályt érintették, az összes védjegybejelentés 6-6%-a volt ezekbe sorolható.

Magyarország több mint egy évszázada tagja a *Madridi Megállapodásnak*, amely lehetővé teszi a védjegyek nemzetközi lajstromozását. A nemzetközi rendszeren keresztül érkező kérelmek a nemzeti bejelentésekkel azonos joghatásúak, és a célországok hivatalai részére azonos munkaterhet jelentenek a nemzeti úton érkező bejelentésekkel.

A MADRIDI MEGÁLLAPODÁS

Az 1891-ben megkötött Madridi Megállapodás a védjegyek nemzetközi bejelentését és lajstromozását teszi lehetővé. A rendszer működtetéséért a Szellemi Tulajdon Világszervezete (WIPO) a felelős. A védjegyjogosult a nemzeti oltalom megszerzése után egyetlen bejelentéssel, egyetlen illetékbevitellel és egy nyelven (angolul vagy franciául) tehet bejelentést, vagy kérhet megújítást a megállapodást aláíró bármely államban.

A nemzetközi lajstromozás számos előnnyel jár mind a védjegyjogosultak, mind a nemzeti (területi) védjegyhatóságok számára. A Madridi Megállapodás hatálya 2015 végén 113 országra terjedt ki; ezek az országok a világkereskedelem mintegy 80%-át bonyolítják le. Magyarország 1909-ben csatlakozott a Madridi Megállapodáshoz.

Ennek ellenére a statisztikában megkülönböztetjük és külön számítjuk a közvetlenül a magyar hivatalnál tett nemzeti bejelentéseket, illetve a nemzetközi úton benyújtott ügyeket. A *Közlöny* adatai szerint 1930 és 1945 között évente átlagosan 4560 olyan nemzetközi bejelentés érkezett a hivatalhoz, amely bejelentője Magyarországra kívánt oltalmat szerezni. A hazánkból indított nemzetközi védjegybejelentések száma 40–80 között mozgott.



MEGTÉPÁZOTT IPARJOGVÉDELEM (1946–1969)

Államosítási röpgyűlésre készülnek a Kispesti Textilgyárban 1948-ban



A harmadik vizsgált időszak 1946-tól, az államosítások kezdetétől 1969-ig, az új gazdasági mechanizmus keretében megszülető iparjogvédelmi reformig tartott. A II. világháborúban megsemmisült a nemzeti vagyon 40%-a, és odavesztett a lakosság mintegy 9%-a. A jóvátételek kifizetése komoly megterhelést okozott az országnak: „a háborút követő néhány évben a nemzeti jövedelem harmadát emésztette fel”. A szovjet megszállás szintén jelentős költségekkel járt; a világtörténelem egyik legnagyobb mértékű inflációja pedig csak tovább rontott az amúgy is nagy nehézségekkel küszködő gazdaság helyzetén. A károk helyreállítása, az ország újjáépítése sok éven keresztül lekötötte a rendelkezésre álló erőforrásokat, ami jelentősen visszavetette a feltalálói

aktivitást. Ráadásul az államosítással létrejövő, központi irányítású tervgazdasági rendszerben „az ország gazdaságpolitikája nemcsak nem segítette az első másfél évtizedben az iparjogvédelem fejlődését, hanem inkább háttérbe szorította, abból a hibás elméletből kiindulva, hogy az iparjogvédelem kapitalista intézmény, és arra szocialista viszonyok között legfeljebb külkereskedelmi vonatkozásban lehet szükség”. Mindezek következtében az adott időszakban a hivatal történetében páratlanul alacsony iparjogvédelmi mutatókkal találkozunk.

GÁBOR DÉNES LEVELE BAY ZOLTÁNHOZ

„Ma érkezett meg a különlenyomata a Holdról visszavert mikrohullámokról, azonnal elolvastam és sietek, hogy kifejezzem őszinte bámulatomat. Mint fizikai-technikai teljesítmény olyan színvonalon áll, amelyet Európában csak nagyon ritkán értek el, de ha hozzáveszi az ember, hogy a számításokat az összeomlás alatt végezték el, a kísérleteket pedig a csaknem tönkretett országban, egyidejűleg az Egyesült Izzó csudálatos fölépítésével, csaknem hihetetlen. Csodás, hogy milyen serkentően hathatnak a katasztrofális külső körülmények, másutt is megfigyelhető volt, a francia fizikusok is külön kísérleti munkát végeztek a háború alatt mint előtte. Mi itt Angliában úgy látszik, nem kaptunk elég nagy pofont: kissé bágyadtak vagyunk, és szeretném látni, mit szólna a főnököm, ha azt proponálnám, hogy a Holddal akarok érintkezésbe lépni! Még azt sem tudom, keresztül tudom-e vinni a terveimet, hogy Amerikával érintkezésbe lépjek kábeltelefonon?” (Gábor Dénes levele Bay Zoltánhoz, 1948. február 23. – részlet).



Bay Zoltán fiatalkori képe

Jobbra: A Föld-Hold radarkísérleti berendezés

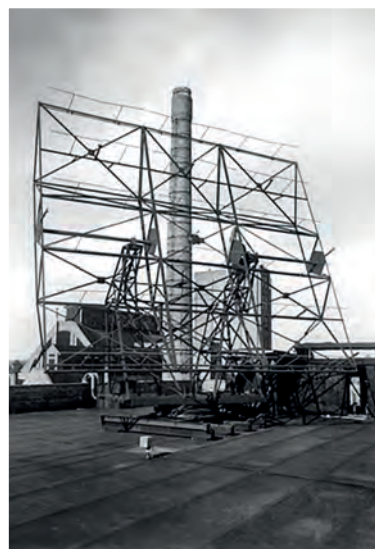

Amíg a piacgazdaságban a szabadalmi jogok versenyelőnyt jelentettek, addig a szocialista tervutasításos rendszerben a vállalatok – központi döntésre és anyagi ellenszolgáltatás nélkül – kénytelenek voltak átadni a találmányaikat másoknak. A technológiai haladás „ösztönzőjeként”, szovjet mintára – a klasszikus szabadalom intézményének megtartása mellett – 1948-tól bevezették a szerzői tanúsítványok rendszerét, amelynek működtetésében a hivatal fontos szerepet kapott. A korabeli elképzelések szerint a szocialista termelési rendszerben az újonnan bevezetett szerzői tanúsítványnak kellett volna biztosítania a hazai technológiai fejlődéshez szükséges innovációt. A Találmányi Hivatal által kiadott szerzői tanúsítvány a feltalálónak „méltányos” díjazást biztosított, a találmány hasznosításának joga pedig az államot illette meg. Miután nem váltotta be a hozzá fűzött reményeket, a szerzői tanúsítványok rendszerét 1957-ben az újításokról és a találmányokról szóló 38/1957. (VI. 23.) számú kormányrendeletben eltörölték.

1949-től a hivatal feladatkörébe tartozott az újítómozgalom megszervezésében és támogatásában való közreműködés, az újítási rendeletek végrehajtásának biztosítása, a hasznosítható tapasztalatok terjesztése, a műszaki tájékoztatás, a mozgalom népszerűsítése, valamint az újítások jegyzékének összeállítása és az újítók díjazását érintő pénzügyi kérdések rendezése. A hivatal részvétele az újítómozgalomban azonban nem azt jelentette, hogy a már meglévők mellett egy új iparjogvédelmi rendszer működött volna. Az újítás definíciója ugyan megkövetelte az újdonság-tartalmat, annak szükséges és elégséges minőségi feltétele azonban messze elmaradt az iparjogvédelmi követelményektől. Mindazonáltal az újítások nem voltak kizárva a „klasszikus” oltalomszerzési lehetőségekből: a műszaki megoldásokra a megfelelő kritériumok teljesülése esetén a hivatalnál továbbra is szabadalmat lehetett szerezni. A két rendszer közötti színvonalbeli különbséget jól szemlélteti, hogy míg a mozgalom több mint negyven éves története során akadt olyan év (1954), amelyben a vállalatoknál benyújtott újítási javaslatok mennyisége meghaladta a 450 ezret, addig az ilyen kezdeményezésekből született oltalmak száma mindvégig elenyésző maradt. Az újításokra vonatkozó szigorúbb minőségi követelmények bevezetése után a beadványok mennyisége évente 80-100 ezer között alakult. Az elismert javaslatok száma a benyújtottak felét-harmadát tette ki. Hazánkban az újítómozgalom intézménye a rendszerváltással szűnt meg.



Az Újítók Lapja tudósítása a kiváló Újítók és Feltalálók III. Országos Tanácskozásáról, 1961. december

A belkereskedelmi újítási kiállítás plakátja 1962-ből

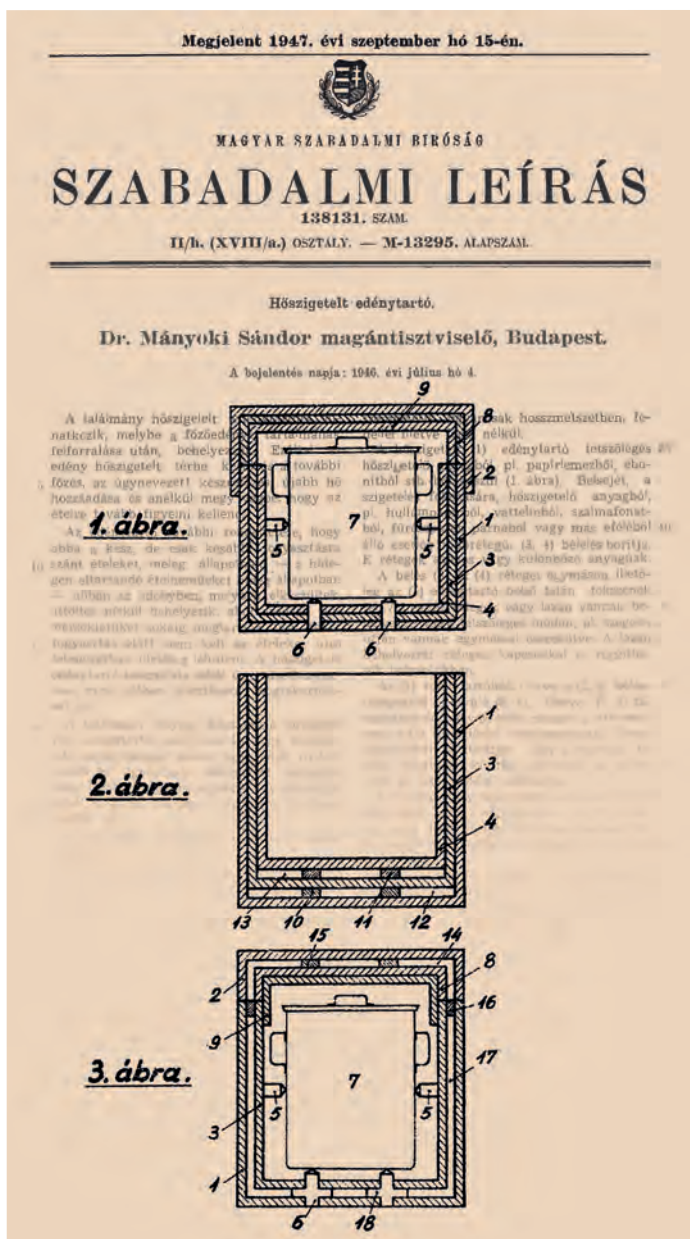

Mányoki Sándor a hőszigetelt edénytartóra vonatkozó bejelentését 1946-ban nyújtotta be. A szabadalmi leírást a Magyar Szabadalmi Bíróság 1947-ben jelentette meg

1964 és 1969 között 11%-kal növekedett a szabadalmi bejelentések száma, az időszak utolsó évében 3440 igény érkezett a hivatalhoz. Két év kivételével a hazai bejelentések száma jelentős mértékben felülmúlta a külföldiekét: egy külföldi beadványra átlagosan három belföldi jutott. Ez azonban nem azt jelenti, hogy az előző időszakhoz képest a magyar találmányok száma a többszörösére nőtt volna, inkább a határon túli – jellemzően a Kölcsönös Gazdasági Segítség Tanácsának (KGST) országain kívüli – érdeklődés csökkent jelentősen.

A háború utáni néhány évben négy állam területéről nyújtottak be száznál több bejelentést: USA (205), Svájc (172), Nagy-Britannia (120) és Hollandia (110). Ezzel szemben két olyan év is akadt (1952, 1953), amelyben az összes külföldi megkeresés száma száz alatt maradt (88, 68). A magyar eredetű kérelmek mennyisége 1955-ben és 1956-ban volt a csúcson 2860 körüli értékekkel. A külföldi bejelentések száma 1963-tól kezdett el jelentősen növekedni. A szovjet mintára kialakított gazdaságok

A szellemi tulajdon védelme az 1960-as évektől kezdett ismét a döntéshozók figyelmébe kerülni, miután egyre világosabbá vált, hogy a tervgazdálkodáson alapuló szabályozás nem képes megfelelő mértékű gazdasági fejlődést biztosítani. Az új gazdasági mechanizmus meghirdetésével és ennek köszönhetően a piaci, áru- és pénzviszonyok javulásával egyre szükségesebbé vált a szellemi tulajdon-védelem ügyének korszerű rendezése is, amelynek eredményeképpen 1969-ben lépett hatályba az iparjogvédelmi és szerzői jogi törvények szabályozási reformja.

A II. világháború lezárását követő több mint két évtizedben a szocialista rendszerben kialakított és működő intézmények meglehetősen kedvezőtlenül hatottak az iparjogvédelmi mutatók alakulására. 1945 és 1969 között a hivatalhoz évente átlagosan 2334 szabadalmi bejelentés érkezett, de éves átlagban a megadások száma mindössze 869 volt. Ezzel a kérelmek mennyisége az előző időszakhoz képest a kétharmadára, az új oltalmaké pedig közel az egyharmadára esett vissza. A bejelentések száma a háború lezárását követő két évben emelkedett: 1947-ben 2250 szabadalmi bejelentést tartottak nyilván. Ezt jelentős mértékű csökkenés követte: az adott időszakban 1949-ben jegyezték fel a legkisebb bejelentésszámot (1064). A következő években tapasztalt fejlődés lendületét az 1956-os események törték meg: a forradalom évében 3092 kérelmet nyújtottak be.

ugyanis egyre jobban igényelték a fejlettebb nyugati technológiai megoldásokat, amelyek elkezdtek beszivárogni a térség országaiba. A folyamat következményeként 1967-től a külföldi eredetű szabadalmi bejelentések száma már túlszárnyalta a hazaiakét, az időszak utolsó évében a hivatal 1924 ilyen ügyet kapott. Ezek közül 414 a Német Demokratikus Köztársaságból (NDK), 375 pedig a Német Szövetségi Köztársaságból (NSZK) származott. Svájcból 261, az USA területéről 240 találmányi kérelmet nyújtottak be, Nagy-Britanniából 127, Franciaországból pedig 102 megkeresés érkezett. A szovjet-magyar külkapcsolatok sajátosságát jól mutatja, hogy bár a II. világháború lezárásától a rendszerváltásig Magyarország kivitelének és behozatalának harmada a Szovjetunióhoz kapcsolódott, súlya az iparjogvédelmi számokban mindvégig elenyésző maradt. Ezzel szemben Svájc – a nagyhatalmak változatos mutatói mellett – a teljes időszakban a legjelentősebb bejelentők közé tartozott.

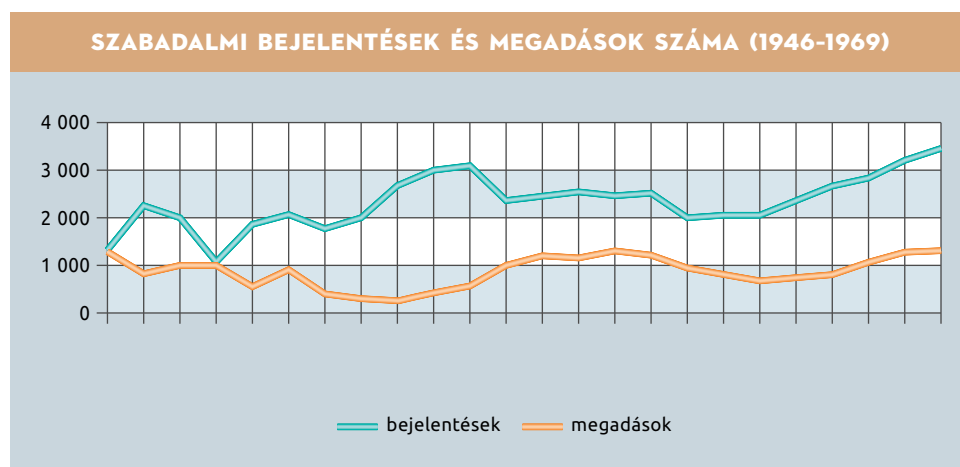

A bádogtalpú sarura vonatkozó szabadalmat Matlaszkovszky Róbert 1946 nyarán jelentette be. Az Országos Találmányi Hivatal 1962 utolsó napján tette közzé a szabadalmi leírást

A vizsgált időszakban az új szabadalmak száma több évben is rendkívül alacsony szinten, 300 körül mozgott, valamint ehhez a korszakhoz kötődik a hivatal fennállásához kapcsolódó abszolút minimum is, mindössze 252 megadással (1954-ben). Az 1948–1957 között létező szerzői tanúsítványos rendszer ideje alatt összesen 1872 szabadalmat adtak meg. 1952 és 1957 között a megadások több mint fele ehhez a jogintézményhez volt köthető, amely 1954-ben érte el a csúcspontját az új oltalmak 93%-ával. Az időszak második felében ennél lényegesen magasabb értékekkel találkozhatunk; 1960-ban 1858, 1969-ben pedig 1516 új szabadalmat ismertek el. A megadások 60%-a (évente átlagosan 510) magyar eredetű volt, ez az arány 1956-ban volt a legmagasabb a hivatal történetében (83%). A külföldiek mindössze 1949–1952

között és az 1965 utáni években szereztek több új oltalmat a belföldieknél. Ezek származási listáját 1946-ban még Németország vezette 561 szabadalommal, ám 1947-ben már Svájc, 1948-ban az USA végzett az élen (100 feletti értékekkel), 1958–1967 között pedig az NDK szerezte a legtöbb új oltalmat Magyarországon (évente átlagosan 115-öt). 1969-ben a nyugatnémet jogosultakhoz 161 új szabadalom kapcsolódott. Az időszak utolsó évében az NDK-hoz, az NSZK-hoz és Svájc-hoz 120 feletti megadás kötődött, míg az USA, Nagy-Britannia és Franciaország bejelentői országokként 40–60 új szabadalmat tudhattak magukénak.

A szakterületek szerinti vizsgálatot az adott időszakban két különböző osztályozási gyakorlat segítségével tudjuk megtenni. A II. világháború utáni években a VII. (*Szabattossági és fizikai műszerek, elektrotechnika*) és a IV. (*Kémiai iparok*) osztályokból került ki a legtöbb megadott szabadalom, szakterületenként átlagosan 180-180. A kémiai iparágak az egyik leggyorsabban bővülő területeknek bizonyultak: három év alatt harmadával nőtt a bejelentések mennyisége. Jelentős számú (évente átlagosan 70-80), ám csökkenő mennyiségű kérelem köthető a VIII. (*Építkezés, utak, hidak*), az V. (*Vasutak, erőgépek*) és a IX. (*Szépművészetek, sokszorosító iparok*) ágazatokhoz is.



Az Inotai Hőerőmű
1972-ben

éveiben – az osztályozási rendszer kínálta kategóriák szerinti besorolásban – még a 21. (*Elektrotechnika*) osztályhoz volt köthető a legtöbb új oltalom (1960-ban 269), ám 1962-től kezdve már a 12. (*Vegyiparok és készülékek*) osztályba sorolható szabadalmak száma emelkedett ki az ágazatok közül. Ez utóbbiban Magyarország területén 1968–69-ben kimagaslóan sok, 420 új szabadalom született. A gépgyártás a belső ipar, a mezőgazdaság és a (kül)kereskedelmi szállítások növekvő igényei miatt mutatott föl jelentős fejlődést.

A tervgazdálkodás Magyarországon elsősorban a nehézipar fejlesztését helyezte a középpontba, a könnyűipar és a mezőgazdaság rovására. A korszak sikerágazataivá a vegyipar és a gépgyártás váltak, amelyekhez iparjogvédelmi aktivitásnövekedés is társult. A vegyipar kiemelkedő fejlődéséhez hozzájárult a mezőgazdaság növekvő műtrágyaigénye, a hadiipari és textilipari megrendelések, a kőolajszármazékok felhasználási körének bővülése és az egyre fejlődő gyógyszeripar is. Ennek következtében az 1959 és 1969 közötti időszak első

SZABADALMI OSZTÁLYOZÁS 1959 ÉS 1969 KÖZÖTT

A *Közlöny* egy évtizedes szünetet követően, 1960-ban tartalmazott ismét statisztikai fejezetet – az 1959. évre vonatkozó adatokkal –, amelyben a találmányokat már 89 osztály szerint csoportosították. Az új rendszer módot adott az iparágak helyett részletesebben, az egyes tevékenységek, illetve termékek szintjén számszerűsíthető szabadalmi aktivitás nyomon követésére. (Például a korábban önállóan számításba vett papíriparhoz ezúttal két külön sor tartozott: 54. *Papír- és kartonfeldolgozás*, illetve 55. *Papír- és papírlemezgyártás*.) A mindössze 1969-ig fennálló szétaprózott osztályozás azonban jelentősen megnehezíti a fontosabb ágazatokhoz kapcsolódó találmányok összesítését, illetve az ehhez az évtizedhez tartozó adatok összevetését az előző időszaki adatokkal.

Az akkoriban használt szakterületi osztályozási rendszer a gépipari találmányokat több helyen vette számításba, így ennek a szakterületnek a fejlődését nem lehet egyértelműen nyomon követni az iparjogvédelmi mutatókban. A jelentősebb eredményt elért szakterületek között felsorolható a 42. (*Műszerek*), a 45. (*Földművelés, erdőgazdálkodás*), a 39. (*Szaru, [...] egyéb plasztikus anyagok*), továbbá az egyre jelentősebbé váló 30. (*Gyógyászat*) is. Az ezen tevékenységi körökhöz tartozó új szabadalmak száma éves átlagban 40–80 között mozgott kategóriánként.

MEGADOTT SZABADALMAK ARÁNYA A FONTOSABB SZAKTERÜLETEK* SZERINT (1958-1969)

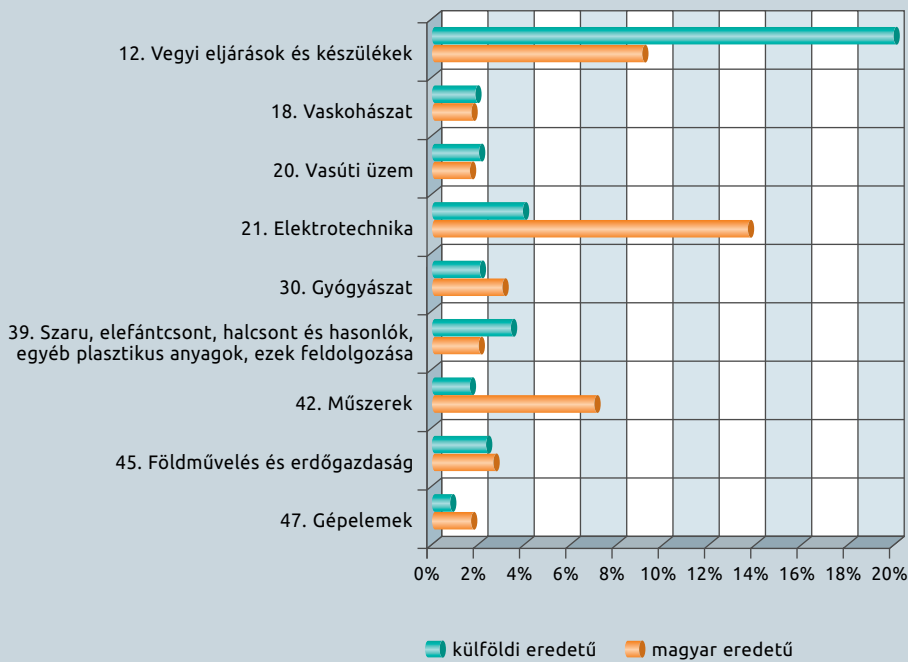

*A találmányok szakterületi besorolására 1958–1969 között 89 osztály volt használatban.

MAGYARORSZÁGON HATÁLYOS SZABADALMAK SZÁMA (1958-1969)

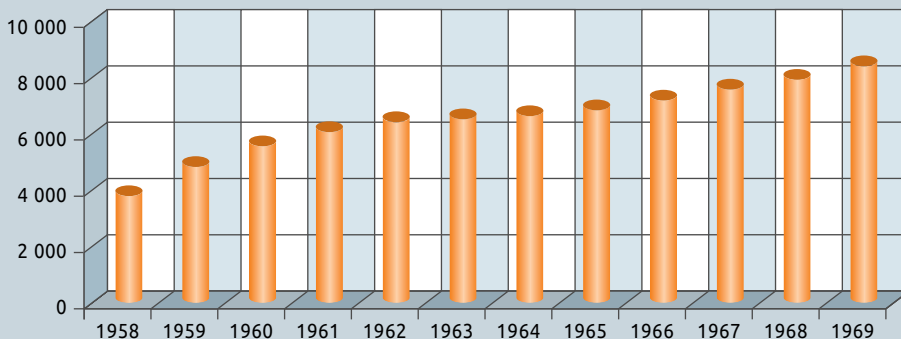

A korábbi időszakhoz hasonlóan a külföldi eredetű új szabadalmak nagyobb koncentrátságot mutattak, mint a hazaiak. Az első pár évben a *IV. (Kémiai iparok)*, a *VII. (Szabatosági és fizikai műszerek, elektrotechnika)* és az *V. (Vasutak, erőgépek)* osztályok voltak a legnépszerűbbek a határon túliak körében. A kémiai iparok adták az összes megadás 30%-át, a három osztály pedig a 60%-át.

Az új osztályozási rendszer 1969. évi bevezetése után más felosztás szerint állnak rendelkezésünkre a szakterületi mutatók. Ebben az időszakban a *12. (Vegyiparok és készülékek)*, a *21. (Elektrotechnika)* és a *39. (Szaru, [...] egyéb plasztikus anyagok)* kategóriákba tartozó találmányokból lett a legtöbb oltalom. A vegyiparhoz kapcsolódó oltalmak aránya megközelítette a 40%-ot, az elektrotechnika, illetve a plasztikus anyagok részesedése pedig 15-15%-ot tett ki. A magyar eredetű új szabadalmak harmada az időszak elején a *VII. (Szabatosági és fizikai műszerek, elektrotechnika)*, a *VIII. (Építkezés, utak, hidak)* és a *IV. (Kémiai iparok)* osztályba tartozott. A külföldi bejelentőknek évente legalább 40-40 új oltalmat adtak meg a *II. (Fűtés, világítás)*, az *V. (Vasutak, erőgépek)*, a *IX. (Szépművészetek, sokszorosító iparok)* és a *XVIII. (Háztartási, mentő és kimérő készülékek, hűtők)* szakterületeken. Az új osztályozási rendszerbe sorolás szerint a *21. (Elektrotechnika)* csoportba tartozott a megadások közel negyede, a *12. (Vegyiparok és készülékek)* területéhez a hatoda, a *42. (Műszerek)* osztályhoz pedig a nyolcada.

Az ebben a fejezetben górcső alá vett időszakban (1948–1969) a Magyarországon hatályos szabadalmak száma meglehetősen szélsőséges értékeket mutat. A *Közlönyben* publikált – meglehetősen hiányos – információk szerint: míg 1948-ban 22 219 szabadalom volt hatályban, addig 1958-ban mindössze 3883 érvényes oltalmat tartottak nyilván. Ez utóbbi szám a legkisebb érték a hivatal történetében. A következő években a hatályos szabadalmak száma átlagosan 8%-kal emelkedett, 1969-ben 8503-at tartottak nyilván. Az 1958-tól 1969-ig tartó időszakot tekintve a szabadalmaknak átlagosan 71%-a tartozott magyar bejelentőkhöz, az utolsó években azonban ez az arány kétharmadra csökkent. A külföldiek közül az NDK-beli jogosultak 7%-kal, az NSZK-ban és Svájcban működők 4-4%-kal, Nagy-Britannia szabadalmasai pedig 3%-kal szerepeltek a jogtulajdonosok között. A vizsgált korszak utolsó évében, 1969-ben viszont már a legtöbb külföldi eredetű oltalommal a következő országokban tevékenykedő jogosultak rendelkeztek: NSZK (7%), NDK és Svájc (6-6%), valamint Nagy-Britannia és az USA (4-4%).

MAGYARORSZÁGON MEGADOTT SZABADALMAK ARÁNYA EREDET SZERINT (1958-1969)

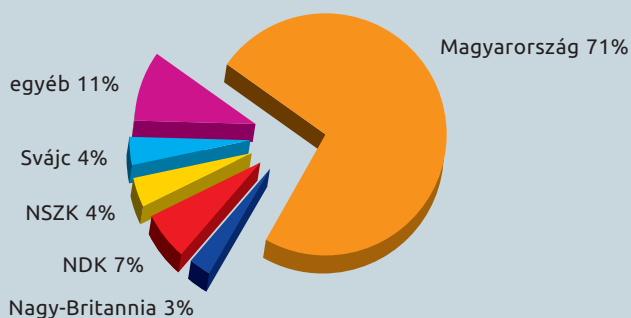

1948-ban megszüntették a kereskedelmi és iparkamarákat, így a védjegybejelentéseket immáron teljes egészében a hivatal fogadta és bírálta el. A II. világháború után hazánkban a piaci verseny minimalizálásával a védjegyek száma és jelentősége számottevően mérséklődött. A szabadsághoz hasonlóan ugyanis a tervgazdálkodásos rendszerben a védjegy meglétének szinte kizárólag a külföldi piacra lépés esetén volt súlya.



A VÉDJEGYEK

A védjegy grafikailag ábrázolható, lajstromozott megjelölés, amely az egyes áruk és szolgáltatások azonosítására, mások áruitól, illetve szolgáltatásaitól való megkülönböztetésére szolgál, ezáltal is biztosítva a fogyasztók tájékozódását.

Megjelölés lehet különösen: egy szó, szóösszetétel, személynév, jelmondat (szlogen), ábra (logó), kép, betű, szám, sík- vagy térbeli alakzat, hang, szín, színösszetétel vagy ezek kombinációi.

A védjegy jogosultja számára tíz évre kizárólagos, meghatározott földrajzi területre vonatkozó használati jogot biztosít. A védjegyoltalom korlátlan alkalommal megújítható.

A védjegy jogosultjának kizárólagos joga van arra, hogy a védjegyét használja, illetőleg a védjegy használatára másnak engedélyt adjon.



A hivatali *Közlönyben* közzétett adatok alapján 1946–1948 között átlagosan 508 új védjegybejelentés érkezett a hivatalhoz, amelyek több mint háromnegyede hazai eredetű volt. Ezen felül évente 700 korábbi védjegy megújítását kérték, ezek 62%-a volt hazai eredetű. A külföldiek közül az amerikai, a brit kérelmek súlya volt a legnagyobb (15–20%-kal), de érkeztek bejelentések Ausztriából, Csehszlovákiából, Németországból és Svédországból is. A II. világháborút követő három évben a védjegybejelentések 45%-a a VI. (*Kémiai termékek*) osztályba tartozott, 16%-a az I. (*Fémárúk, műszerek, szerszámok*), 14%-a pedig az V. (*Élelmiszerek*) árucsoportot érintette. A magyar védjegybejelentések koncentráltabban érkeztek, mint a külföldiek; a hazai kérelmek fele, míg a külhoniak 35%-a tartozott a kémiai termékek közé.



Évente átlagosan 1000 védjegyoltalmat lajstromoztak. Az érvényben lévő védjegyek száma 1946-ban 18 388 volt, amely érték a következő két évben átlagosan 6%-kal nőtt.

MILYEN MEGJELÖLÉSRE SZEREZHETŐ VÉDJEGYOLTALOM?

Védjegy lehet szó, szóösszetétel, beleértve a személyneveket és a jelmondatokat, betű, szám ábra, kép, szín, színösszetétel, hang- vagy fényjel, hologram, sík- vagy térbeli alakzat – beleértve az áru vagy a csomagolás formáját – és ezek kombinációja, ha

- megkülönböztetésre alkalmas és grafikailag ábrázolható,
- nem áll fenn a lajstromozásával szemben feltétlen kizáró ok (például általánosan használják az áru megjelölésére) vagy
- viszonylagos kizáró ok (például más javára azonos vagy azzal összetéveszthetőség hasonló védjegy már oltalmat nyert).



Védjegyek

1948-at követően a vizsgált időszakból csak az 1961–1969 közötti évekből vannak adataink. Az új védjegybejelentések száma évente – a hivatal történetében minimumot jelentő – 139 és 471 között alakult, a megújítások száma pedig évi 200 és 440 között mozgott. A külföldi kérelmek aránya ezekben az években 50% és 80% között ingadozott. Jelentős volt az amerikai és a brit érdekeltség súlya (19% és 11%), csakúgy, mint az NSZK és NDK aránya (15% és 9%). A magyar bejelentők az új kérelmek és megújítások harmadát birtokolták. Az érvényben lévő nemzeti védjegyek száma 1961-ben mindössze 3980 volt, mindazonáltal 1969-ben ennél sokkal többet, 8036 oltalmat tartottak nyilván.

SZÉKELY TAMÁS, A MÁV SZIGNÁL SZERZŐJE

„1972-ben pályázatot írtak ki, amire több mint harmincan jelentkeztek, köztük neves zeneszerzők is... Az ő nevüket nem árulhatom el, mert mindenki álnéven versenyzett, így nem lenne etikus. Azt egyébként senki sem tudta, hogy én is jelentkeztem. Nekem akkor más feladatom volt elsősorban, mert én voltam akkor a MÁV rádió- és elektronikai részlegének vezetője. Nekem és a csapatomnak kellett a beérkezett szignálok lejátszásához szükséges speciális berendezéseket elkészítenem. [A beérkezett versenyművek] érdekesek voltak, de igazából nem pályaudvarra valók. Nehéz lehet egy zeneszerzőnek úgy komponálnia, hogy azt például nem egy vonósnégyes adja elő. Fontos kritérium volt az is, hogy a MÁV ismert minőségű hangosbemondóin jól kell szólnia a »zeneműnek«. Én egyébként tisztán ilyen szakmai szempontok alapján próbáltam szignált írni. Fontosnak tartottam azt is, hogy a dallam ne legyen andalító, de sokkoló sem, nehogy az utasok elejtsék a csomagjukat... és ne legyen rövid se, meg hosszú se... és persze legyen magyaros.”

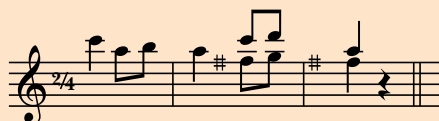

A MÁV
hangvédjegye

Az új nemzetközi védjegybejelentések átlagos száma évente 8 ezer körül alakult. A növekvő tendenciát mutatja, hogy míg a II. világháborút követő években ez a mutató évi 5 ezer körül mozgott, addig az 1960-as évek közepén megközelítette a 13 ezres nagyságrendet. A Magyarországon érvényben lévő nemzetközi védjegyek száma – az 1962–1964 közötti évekre vonatkozóan rendelkezésünkre álló adatok szerint – megközelítette a 160 ezret.

A formatervezési (akkori nevén ipari) minták jogi szabályozása – a rokon jellegből fakadóan – sok esetben összekapcsolódott a védjegyekével. Kizárólag Magyarország területére – a kölcsönösséget kizárva Ausztriával – 1907-től lehetett oltalmat szerezni. Az ipariminta-ügyekkel kapcsolatos eljárás – a lajstromozással együtt – 1948-ban került át a hivatalhoz az ipari és kereskedelmi kamaráktól. A *Közlönyben* mindössze négy évre vonatkozóan jelentek meg mutatók, amelyek tanúsága szerint a bejelentések száma évente 200 és 440 között alakult, amelyeknek átlagosan 88%-a volt hazai eredetű.

NEMZETKÖZI NYITÁS (1970-1989)

Elemzésünk negyedik időszaka az iparjogvédelmi törvények reformjától a rendszer-váltásig tartott. A gazdasági reformok hazánkban jelentős gazdasági növekedést hoztak, melynek biztonyságként az 1970-es évekig a magyar eredetű iparjogvédelmi mutatók a korábbi időszakokhoz képest magasabb szintet értek el.

A fejlesztések már nem a nehézipari beruházásokat célozták meg; a legnagyobb nyertesek közé az építőipar és a mezőgazdaság tartozott. Szinte minden ágazatban javult a hatékonyság: emelkedett a gépesítettség és a tőke aránya a termelésben, nőtt a termelékenység, a beruházásokról a pártközpont helyett egyre inkább a vállalatok dönthettek. A KGST-tagországok között hazánkban volt a legmagasabb az életszínvonal, illetve a magyar gazdaságnak voltak a legjelentősebb külgazdasági kapcsolatai a szocialista blokkon kívüli országokkal. Az iparjogvédelmi reformnak és az ország – adott keretek között értelmezendő – viszonylagos nyitottságának köszönhetően az 1970-es évektől a Magyarországra érkező külföldi eredetű szabadalmi bejelentések száma növekedett. A külföldi találmányok bejelentési aktivitása azt követően vett még nagyobb lendületet, hogy hazánk 1980. június 27-én csatlakozott a Szellemi Tulajdon Világszervezete (WIPO) által menedzselte Szabadalmi Együttműködési Szerződéshez (angol nevének rövidítése: PCT), amelynek következményeként 1981-től Magyarországra – a korábban csak a közvetlenül a magyar hivatalnál benyújtott bejelentések mellett – már nemzetközi úton is lehetett szabadalmi bejelentést tenni. A PCT-rendszer óriási előnye, hogy egyetlen nyelven és egyetlen helyen benyújtott kérelemmel megindítható az eljárás akár az összes szerződő államban (2015 végéig 148 állam csatlakozott a szerződéshez).

SZABADALMI BEJELENTÉSEK ÉS MEGADÁSOK SZÁMA (1970-1989)

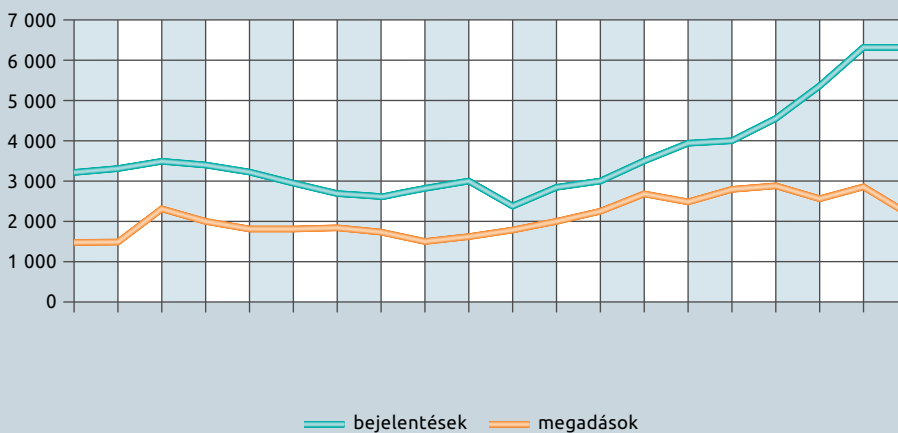

A fentiekben vázolt gazdasági átrendeződés fellendítette a szabadalmi kérelmek számát. Az adott időszakban éves átlagban 3645 bejelentés érkezett, amely 56%-kal több az előző időszak értéknél. Különösen magas mutatókat a vizsgált időszak második felében, a PCT-rendszerhez való csatlakozást követően találunk. A rendszer-váltás évében 6336 bejelentés érkezett a hivatalhoz, amely az intézmény teljes



történetét tekintve a legmagasabb érték. A kérelmek közel kétharmada külföldi eredetű volt. A hazai bejelentések száma a vizsgált 20 év alatt 55%-kal emelkedett, a külföldieké még ennél is intenzívebben, 123%-kal. A bejelentések eredetét országokra bontva Magyarország után az USA és az NSZK szerepelt a legnagyobb aránnyal (11 és a 10%-kal); jelentős volt még az NDK (5%), Svájc (4%), továbbá Franciaország, Nagy-Britannia és Japán részesedése (3-3%).

Az új gazdasági mechanizmus eredményeinek, a nyugat felé irányuló kereskedelmi nyitásnak és az iparjogvédelmi reformoknak köszönhetően a vizsgált években a megadott szabadalmak éves átlagos száma az előző időszakhoz képest több mint kétszerezésre nőtt (2102). 1970-ben és 1971-ben az új szabadalmak száma még 1500 alatt maradt, ám 1972-ben már 2324-re ugrott. A következő hat évben a megadások mennyisége mérséklődött, 1978-ban ismét az évtized eleji szintre süllyedt. 1979 és 1986 között aztán ismét növekedni kezdett az új oltalmak száma, évente csaknem 10%-kal, és így 1986-ra 2880-ra nőtt. A rendszerváltás évében 2220 oltalmat adtak meg. Az új szabadalmak 43%-át birtokolta magyar bejelentő, a hazaiak súlya 20 év alatt a korábbi egyharmadról több mint a felére növekedett. Ez annak volt köszönhető, hogy a belföldieknek megadott szabadalmak száma 1970 és 1985 között jelentős mértékben, évente átlagosan 9%-kal emelkedett. 1970-ben 600 alatt volt a hazai bejelentőknek megadott oltalom, s ez a mutató 1985-ben már megközelítette az 1600-at. A külföldiek közül az NSZK bejelentőihöz kapcsolódik a legtöbb megadott szabadalom (átlagosan 12%); volt olyan esztendő (1971), amikor az ország lakosai közel 400 új oltalmat birtokoltak. Az évek folyamán 9%-os részesedést elérő, ám egyre nagyobb befolyással bíró amerikai bejelentők a rendszerváltás évében már felülmúlták az NSZK mutatóit, és 219 szabadalmat szereztek. Az időszak első éveiben 200-250 megadást is elérő Svájc és NDK jelentősége az 1970-es évek közepétől kezdve folyamatosan csökkent évi 100 körüli értékre (3-3%). Hasonló mértékű volt az új szabadalmak aránya a francia és a brit, illetve némileg kisebb a japán és szovjet jogosultak körében.

AZ EGYSÉGES NEMZETKÖZI SZABADALMI OSZTÁLYOZÁS 1969 ÉS 1999 KÖZÖTT

Az egyes országok által alkalmazott eltérő osztályozási rendszerek okozta nehézségek kiküszöbölésére 1971-ben aláírták az egységes *Nemzetközi Szabadalmi Osztályozásra* (NSZO) vonatkozó *Strasbourg-i Megállapodást*. A WIPO felügyeletével folyamatosan zajlik az NSZO struktúrájának a revíziója, finomítása, amelyet a műszaki fejlődés tesz szükségessé. Bár Magyarország nem tagja a megállapodásnak, a magyar hivatal 1969 óta feltünteti a szabadalmi leírásokon az NSZO-jelzeteket, és ezt a módszert alkalmazza a publikált szakterületi statisztikák összeállításához is.

Az NSZO legmagasabb szintje nyolc szekciót tartalmaz; a hivatal 1994-ig közölte e csoportosítás alapján a találmányi adatokat. (A korábbi példát folytatva: a papíriparhoz kapcsolódó szabadalmak ebben a rendszerben a *D. Textil- és papíripar* szekcióba tartoznak.)

A hivatal éves jelentéseiben azt látjuk, hogy 1995 és 1998 között az NSZO korábbi nyolc szekcióját alkalmazó szakterületi bontást ugyanennek az osztályozási rendszernek egy részletesebb, 31 különálló csoportra tagolt felosztása váltotta föl.

MEGADOTT SZABADALMAK ARÁNYA SZAKTERÜLETEK* SZERINT (1970-1989)

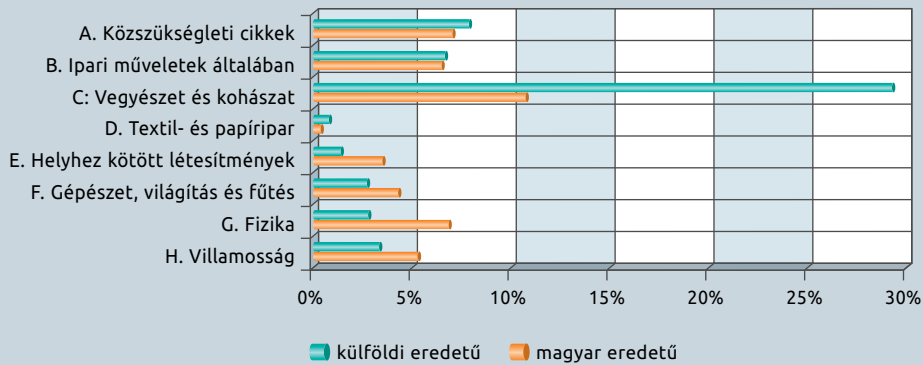

*A találmányok szakterületi besorolására 1969–1994 között 8 szekció volt használatban.

Az adott időszakban alkalmazott szakterületi bontás – a korábbi 89 osztállyal szemben – mindössze nyolc csoportba sorolta a találmányokat, ami korlátozott lehetőséget ad az egyes időszakok közötti adatok összehasonlítására. A rendszerváltás előtti években a vegyipar továbbra is kiemelkedő eredményeket ért el: az új szabadalmak 40%-a a C. (*Vegyészet és kohászat*) osztályba tartozott. Az intenzív ágazati karakter mellett ebben az is közrejátszott, hogy az adott időszakban a gyógyszeripari, vegyi és élelmiszeripari termékekre nem, csakis az előállításukhoz szükséges eljárásokra lehetett oltalmat szerezni. Ez a szabályozás a gyakorlatban megsokszorozhatta egy releváns termékre vonatkozó eljárászabadalmak számát. A háztartások életszínvonal-növekedésének köszönhetően a második helyen az A. (*Közszükségleti cikkek*) osztályba tartozó szabadalmak következtek 13%-kal, majd a G. (*Fizika*) 10%-kal. A magyar bejelentőknek megadott oltalmak közül szintén a C. (*Vegyészet és kohászat*) osztályba tartoztak a legtöbben (11%), ettől némileg elmaradt az A. (*Közszükségleti cikkek*), a B. (*Ipari műveletek általában*) és a G. (*Fizika*) aránya (7-7%-os értékkel). A külföldiek új oltalmi szakterületi szempontból koncentráltabbak voltak a hazaiaknál: 29%-a az A. (*Vegyészet és kohászat*) osztályba tartozott.

MAGYARORSZÁGON HATÁLYOS SZABADALMAK SZÁMA (1970-1989)

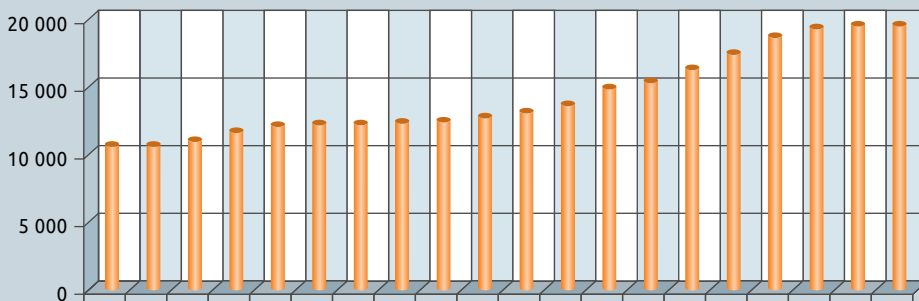

A Magyarországon hatályos szabadalmak száma a vizsgált időszakban több mint a duplájára nőtt. A bejelentések számának emelkedésével összhangban a megadási mutatók is hazánkban a nemzetközi szabadalmi rendszerhez való csatlakozása után emelkedtek intenzívebben. 1989-ben az érvényes oltalmak mennyisége megközelítette a 20 ezret. A hatályos szabadalmak több mint felével a magyar jogtulajdonosok bírtak (52%). A külföldiek közül 10%-os súlyt ért el az NSZK, 8%-ot az USA, 4-4%-ot pedig Franciaország, az NDK és Svájc.

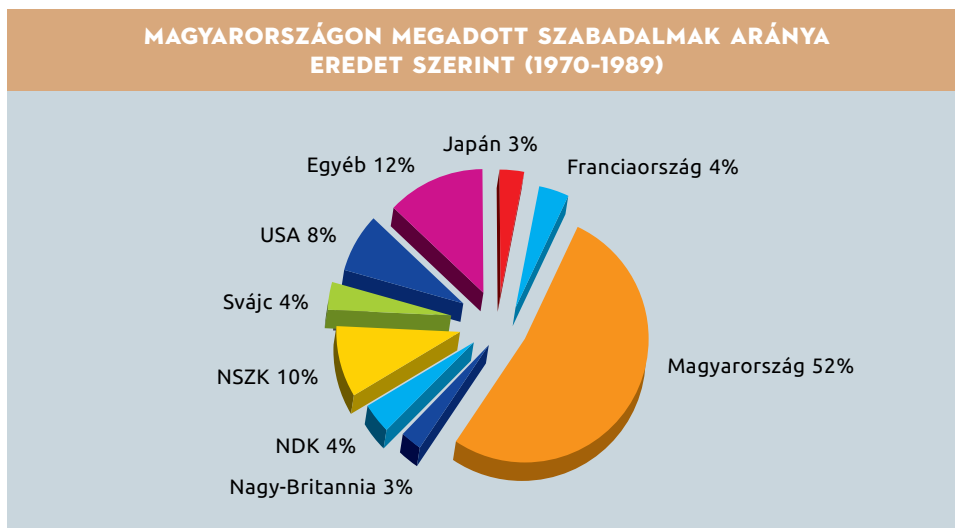

*Bozzay Dezső
formatervező az
által tervezett
körtelefonnal*



A védjegyek mennyiségét tekintve 1970–1989 között növekvő tendenciát tapasztalunk. A meghirdetett oltalmak száma az 1970-es években átlagosan 450 körül alakult, a következő évtized végén azonban már meghaladta az évi 1200-at. A teljes vizsgált időszakra nézve a legtöbb közzététel – 48% – magyar bejelentőkhöz kapcsolódott. 1987-ben a hazai aránya elérte a 65%-ot: ez kiemelkedően magas érték a hivatal történetében. A külföldiek közül az amerikaiak birtokolták a meghirdetett védjegyek közel negyedét, a britek több mint tizedét. 1975-ben és 1976-ban a magyar eredetű védjegybejelentések száma átmenetileg lecsökkent, így hazánkban ezekben az években az amerikaiak rendelkeztek a legtöbb meghirdetett védjeggyel. Az időszakban 5%-os részesedése volt Japánnak, 2-2%-os súlya pedig az NSZK-nak és Svédországnak. Az érvényes nemzeti védjegyek száma a fokozódó érdeklődésnek köszönhetően nőtt, így 20 év alatt majdnem a duplájára, 14 112-re emelkedett.

A nemzetközi védjegyekről ebben az időszakban 1986-tól kezdődően négy év adatai alapján tudunk információt adni. A bejelentések száma évi 2 ezerről 3 ezer fölé nőtt, az újonnan lajstromozottaké évente 1600 körül alakult, az érvényben lévőké pedig 156 ezerről indulva túlszárnyalta a 160 ezret.

A hivatali *Közlöny* alapján a formatervezési minták számáról az 1981 és 1989 közötti időszakra vonatkozóan

A SKÁLA-REKLÁMOK SIKERE

„A jó zene fontos eleme volt a Skála-reklámoknak is (»Én vagyok a Skála Kópé...«, »...de milyen jól kijövök, ha bemegyek«). 1976-ban jelent meg a Skála áruház, amely 1982-re 60 egységből álló Skála-Coop láncná nőtt, és mérföldkövet jelentett a magyar reklám történetében. 1979-re gyakorlatilag jöttek, láttak, és győztek. Egyrészt azért, mert nagyon profi módon és vérezen komolyan próbálták venni a marketingjüket (melyet a Nagy-Britanniában is tanult dr. Takács Ildikó irányított). Így a reklámbüdzsé 70%-át filmekre költötték. Ez akkoriban teljesen példátlan és meghökkentő döntésnek számított a hazai vállalati körökben. A gyakorlatban Takács és jobbkeze, Décsi Gyula (aki szintén Nyugatot megjárta szakember volt) évi 60 filmet készítettett 1985-ig, utána évi 45-öt, hiszen a »Skálában mindig történik valami.«



A Skála Kópé

Reklámok a budapesti házfalakon

van információnk. Eszerint a meghirdetett oltalmak átlagos mennyisége 340 körül alakult, amelyek 93%-ban magyar eredetűek voltak. A többi oltalmi formával együtt a formatervezési minták védelme is egyre népszerűbbé vált a vizsgált években. Az évtized elején még 100–220 között mozgott a meghirdetett minták száma, a rendszer-váltás évében ez a mutató már meghaladta a 600-at. Ezzel együtt az érvényes nemzeti formatervezésiminta-oltalmak volumene is emelkedett: az évtized közepén 1500, a végén 2500 oltalom volt hatályban.

A többi iparjogvédelmi formához hasonlóan a mintáknál is lehetőség van nemzetközi úton oltalmat szerezni. Az 1986–1989 közötti időszakban a Magyarországot célzó nemzetközi bejelentések száma évente átlagosan 420 volt, a hatályos oltalmak mennyiségéről viszont a *Közlöny* nem ad információt.

EURÓPA VONZÁSÁBAN (1990–2014)

Az ötödik vizsgált időszak a rendszerváltástól 2014-ig, az utolsó olyan évig tartott, amelyre vonatkozóan a könyv készítésekor a teljes naptári évre rendelkezésünkre álltak iparjogvédelmi adatok. A rendszerváltás után alapvető változás állt be a magyar gazdaság működésének feltételrendszerében: a gazdasági folyamatokat főként a piaci verseny szabályozza; végbement a privatizáció; szabadon áramolhatnak az erőforrások (tőke, munka), és jelentős mennyiségű külföldi tőke érkezett az országba. Magyarország ismét bekapcsolódott a nemzetközi gazdasági vérkeringésbe, rendkívül intenzív külkereskedelmet folytat. A húzóágazatok közül kiemelkedik a járműgyártás, az elektronikai termékek gyártása, az élelmiszeripar; továbbá jelentős eredményeket mutat fel a vegyipar és a gépgyártás. A hazai kutatásfejlesztés legfontosabb területei a gyógyszeripar, a biotechnológia, az informatika, a gépipar és a műszergyártás.

Az előzőekben vázolt folyamatokat erősítette az európai uniós csatlakozás, amely a társadalmi, jogi és gazdasági hatások mellett új iparjogvédelmi rendszerek kiterjesztését is jelentette hazánk területére. A Magyarországra is érvényes úgynevezett európai szabadalmat 2003-tól az Európai Szabadalmi Egyezmény alapján lehet kapni – két lépésben. E téren az eljárás a következő: a bejelentőnek először európai szabadalmi bejelentést kell tennie, amelyet az Európai Szabadalmi Hivatal (EPO) bírál el. Az EPO által megadott szabadalom abban az esetben lesz érvényes Magyarországon – azaz a jogtulajdonos a találmányát ténylegesen akkor tudja hasznosítani hazánkban –, ha egy külön eljárás során a magyar hivatalnál elvégezteti az oltalom hatályosítását. Ennek eredményeként az európai szabadalom azonos hatályúvá válik a nemzeti úton benyújtott szabadalommal. A továbbiakban a hatályosított szabadalmak elnevezés alatt az európai szabadalmakat értjük, és – mivel a hatályosítás a „hagyományos” szabadalmi eljárásnál a magyar hivatal számára kisebb ügyterhet jelent – mennyiségét külön feltüntetjük.



A Magyar Posta által kibocsátott bélyeg az 1982. évi Rubik-kocka-világbajnokságra

RUBIK ERNŐ A MINDENNAPI KREATIVITÁSRÓL

„Nem vagyok rendkívüli ember, s általában úgy gondolkozom a világ dolgairól, hogy ha valami tetszik nekem, örömet okoz, akkor másnak is. Egy nehéz matematika példa megoldása sokaknak jó érzést adhat. Ezt igazolták vissza a történetek, bár az pozitív meglepetés, hogy ez a játék, amelyet kezdetben éppen intellektuális tartalma miatt kísérték kételyek, mégis világsikkerré vált. [...] Nem szabad összetéveszteni az innovációt a kreativitással. Az előbbi egy társadalmi cselekvés, és mint olyannak, társadalmi háttér kell, aminek gazdasági és intellektuális összetevői vannak. Én a mindennapi kreativitásban hiszek, nem a csodálatos művekben megtestesülő csúcokban. Ezek a mikrokreativitások aztán egyszer összeadódnak egy hatékony társadalommá, amire valójában szükségünk van. Itt aztán már az innováció csúcspontjai is megszülehetnek.”

A vizsgált időszakban a hivatal évente átlagosan 972 szabadalmi bejelentést és – az európai rendszer bevezetése után – 2121 hatályosítási kérelmet kapott. A rendszerváltás után – részben a változás okozta kivárás eredményeképpen – a bejelentések száma csökkent, 1993-ban 2593 új kérelem érkezett. Néhány év múltán azonban már látható volt, hogy a gazdasági növekedést serkenti a szocialista rendszer elemeinek

felszámolása és a piacgazdaság intézményeinek kialakítása, melynek következtében 2002-ben már rekordmennyiségű, 5906 új szabadalmi bejelentés érkezett a hivatalba.

Az európai szabadalmi rendszer 2003. évi bevezetése újabb jelentős – mégpedig negatív – változást okozott a Magyarországot célzó bejelentések számában és összetételében. Az átmenet éveiben (2003–2005) jelentősen mérséklődtek a bejelentések: 2005-ben ez a mutató 1500 alá süllyedt. A nemzeti és nemzetközi úton érkező bejelentések száma kevesebb mint harmadára csökkent (mivel a bejelentők jelentős része kivárta az új rendszer elindulását), a közvetlenül az európai szabadalmi rendszerbe benyújtott bejelentések pedig – az eljárás sajátosságából fakadóan, hatályosítási kérelmek formájában – még csak kis számban jutottak el a magyar hivatalhoz. 2005 után – ahogy az európai szabadalmi igények egyre nagyobb számban érkeztek a magyar hatósághoz – az összesített bejelentési mutatók ismét növekedni kezdtek.

Az utolsó négy vizsgált évben a nemzeti, nemzetközi és európai úton érkező szabadalmi bejelentések mennyisége évi 4 ezer körül alakult. Az európai szabadalmi rendszer hazánkra gyakorolt hatását jól tükrözi, hogy bevezetése óta az összes új ügy (évente átlagosan 3748) kétharmada európai úton jutott el a hivatalhoz, 2011 óta ez a mutató már 80% fölött jár. A nemzeti úton benyújtott kérelmek száma az utolsó öt évben a 600-750 közötti tartományban mozgott, ezek döntő hányada magyar bejelentőktől származott. A szerény mértékű hazai bejelentési aktivitás oka a magyar tulajdonban lévő – elsősorban a kis- és közepes méretű – vállalatoknál a kutatásfejlesztési tevékenység és innovációs ösztönzés hiányában, az alacsony szintű iparjogvédelmi tudatosságban és az európai szabadalmi rendszer elszívó hatásában keresendő.

SZABADALMI BEJELENTÉSEK ÉS EURÓPAI HATÁLYOSÍTÁSI KÉRELMEK SZÁMA (1990-2014)

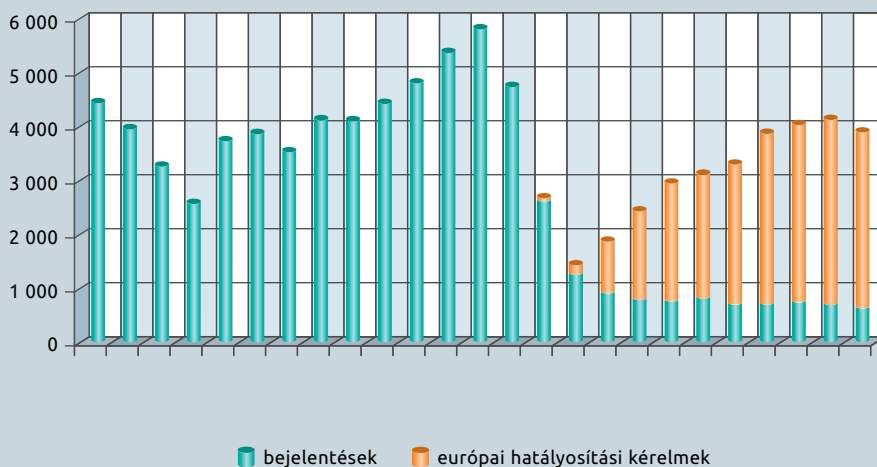

A bejelentések egyre nagyobb arányban kapcsolódnak külföldi bejelentőkhöz. 1990-ben még a hazai eredetű kérelmek voltak túlsúlyban (55%), ám 2002-ben és 2014-ben a részesedésük 14%-ra csökkent. A külföldi eredetű igények közül a német és az amerikai bejelentők aránya volt a legnagyobb, az időszakban a két állam kérelmei adták az összes bejelentés majdnem felét (23% és 22%). A két ország mutatója azonban

eltérő irányba mozog; amíg a tengerentúliak egyre jelentősebb mértékű technológiai újítást kívánnak Magyarországra hozni, addig Németország részesedése az utóbbi években kissé mérséklődött. Az érdeklődés hazánk iránt jelentős még Svájcból (9%), Franciaországból (7%), Olaszországból (6%) és Japánból (6%).

A bejelentéseket szakterületek szerint az adott időszakban kétféle szakterületi osztályozási rendszer szerint tudjuk vizsgálni. Az 1990-es évek második felében a kérelmek negyede a 13. *(Szerves kémia)* csoportba tartozott. A találmányok 9%-át lehetett besorolni az 5. *(Gyógyászati készítmények)* osztályba, 8%-át pedig az 1. *(Mezőgazdaság)* osztályba. További 6%-os súlyt ért el a 20. *(Építőipar)* és 5%-ot a 2. *(Élelmiszerek)* kategória. Az ezredfordulón bevezetett új szakterületi osztályozási rendszer alapján a bejelentések 40%-a a 4. *(Gyógyszeripar, biotechnológia)* osztályba tartozott. A 15. *(Gépelemek)* szakterületet érintette a kérelmek 12%-a, a 3. *(Kémia – gyógyszeripar nélkül)* és a 13. *(Műszerek)* osztályt a 9%-a, további 8%-a pedig a 12. *(Fémtermékek – gépek nélkül)* osztályt.

AZ ÚJ NEMZETKÖZI OSZTÁLYOZÁSI RENDSZER 2000-TŐL

A 2000. évtől alkalmazott új osztályozási rendszerben 25 szakterületre bontva lehet csoportosítani a találmányokat. „A Nemzetközi Szabadalmi Osztályozás rendszere (NSZO) a műszaki megoldások igen finom szakterületi besorolását teszi lehetővé, miközben egy-egy megoldás több osztályba is tartozhat. A vizsgálódásra ezért alkalmasabbnak látszott az Egyesült Nemzetek Szervezete által alkalmazott ún. ISIC- (International Standard Industrial Classification of All Economic Activities) rendszer. A MERIT konkordanciatábla a szabadalmi területen általánosan használt Nemzetközi Szabadalmi Osztályozási rendszer és a Gazdasági Tevékenységek Nemzetközi Szabványos Ipari Osztályozási rendszere (ISIC) közötti összefüggéseket tartalmazza. [...] (A MERIT elnevezés a felhasznált konkordanciatáblát létrehozó Maastricht Economic Research Institute on Innovation and Technology cég nevének rövidítése.) Az összeállítás nem ad teljes körű áttekintést, az egyes szempontok kapcsán a súlyponti adatokra koncentrálnak. [...] A táblázat utolsó oszlopában feltüntetett érték megadja, hogy az egyes NSZO-jelzetekbe sorolt szabadalmak (szabadalmi bejelentések) milyen hányada tartozik a megfeleltetett ISIC-kategóriába (pl. 100%-os arány esetén az adott NSZO-jelzetben lévő valamennyi szabadalom a megfelelő ISIC kategóriához tartozik). A táblázat lehetővé teszi, hogy a szabadalmi területen alkalmazott igen részletes szakterületi megoszlást megfeleltessük a gazdasági szektor által használt osztályozási rendszernek.”

Az NSZO mellett Magyarország 2015 óta alkalmazza az egyre inkább nemzetközi fontosságúvá váló Együttműködési Szabadalmi Osztályozás (Cooperative Patent Classification, CPC) rendszerét. A CPC-t az Európai Szabadalmi Hivatal és az Egyesült Államok Szabadalmi és Védjegyhivatala dolgozta ki. E két hivatal a korábbi saját osztályozási rendszereiről teljes mértékben 2015-ben tért át az új osztályozási rendszerre. A CPC-t számos európai hivatal mellett a kínai, koreai és a brazil hivatal is használja.

A megadások száma az európai rendszer bevezetéséig meglehetősen kiegyensúlyozottan alakult, ezekben az években átlagosan 1600 új oltalom született. A csatlakozás után a megadások és hatályosítások mennyisége 3000 fölé növekedett, 2013-ban ez a mutató meghaladta a 4800-at.

MAGYARORSZÁGON HATÁLYOS SZABADALMAK SZÁMA (1990-2014)

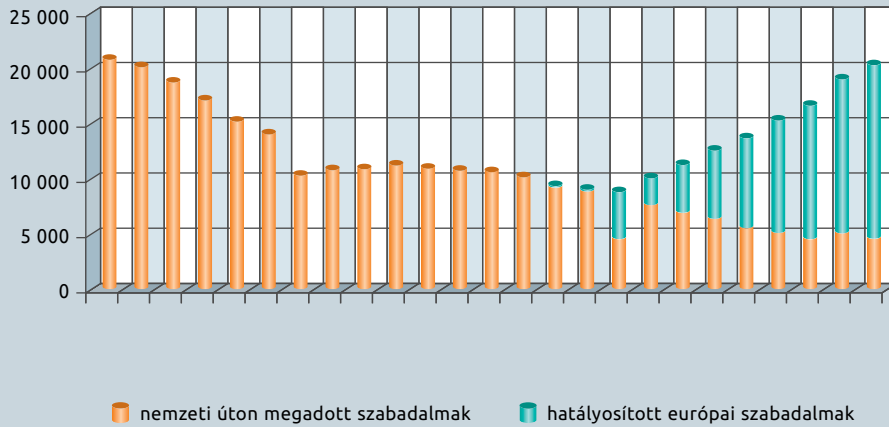

A hazánkban hatályos szabadalmak száma az 1990-es évek első felében elért 21 ezer-ről folyamatosan csökkent, a hatályos oltalmak száma 1996-ban ennek mindössze a fele volt. Az évtized második részében némi növekedés volt tapasztalható, de az igazi felfutást az európai szabadalmi rendszerhez történő csatlakozás hozta meg. Az utóbbihoz kötődő oltalmak száma az utolsó hat évben két és félszeresére növekedett, és már több mint háromszorosa a nemzeti úton megadott szabadalmak mennyiségének. A nemzeti úton megadott oltalmak folyamatos csökkenése mellett a hatályosított európai szabadalmak száma annyira megemelkedett, hogy a Magyarország területén érvényben lévő oltalmak összessége 2014-ben ismét meghaladta a 20 ezret.

Eredet szerint az előző évezred végén még a magyar bejelentőkhöz kapcsolódott arányaiban a legtöbb oltalom, a szabadalmak negyede-ötöde volt hazai eredetű. Az amerikaiak és németek súlya a vizsgált időszakban egyaránt a 18% alatti szintről indult, 6%-kal bírtak a franciák és a japánok, 5%-os részesedésük volt a svájciaknak.

MAGYARORSZÁGON HATÁLYOS SZABADALMAK ARÁNYA EREDET SZERINT (2014)

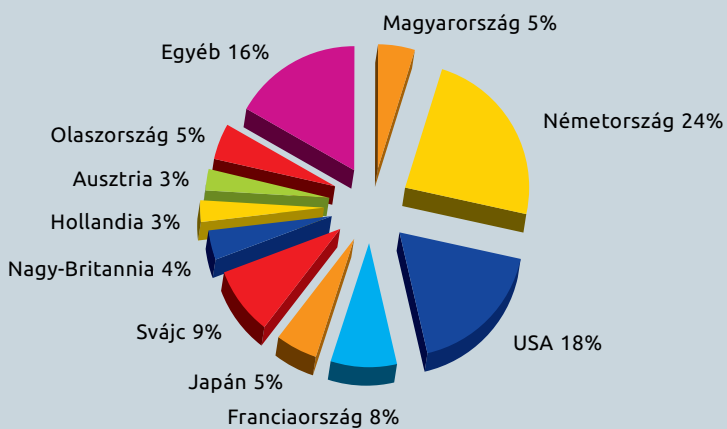

Az európai rendszer bevezetése után a magyar jogtulajdonosok súlya jelentősen mérséklődött, 2014-ben már 5% alatt maradt. A külföldiek közül a németországi székhelyű jogosultak részesedése a 2000-es évek második felétől 25% körüli értéken mozog. Az USA-beli jogosultak részaránya az előző évtized végén 15% alá csökkent, az utóbbi években azonban újra emelkedett, 2014-ben 18%-on állt. A svájci és a francia jogtulajdonosok aránya szintén növekedett, 5-6%-ról 8-9%-ra. Az utolsó vizsgált évben 5% körüli súllyal szerepel Japán és Olaszország, míg Nagy-Britannia részesedése 3%.

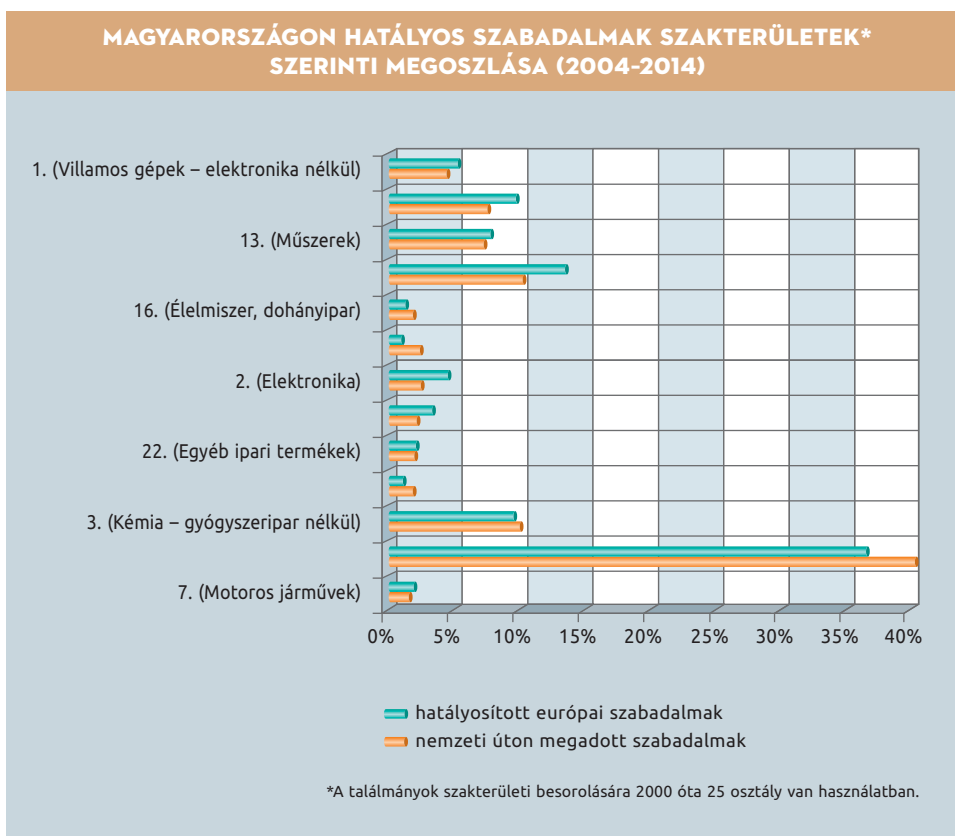

A hazánkban 2004 és 2014 között hatályban lévő szabadalmaknak több mint harmada a 4. (Gyógyszeripar, biotechnológia) osztályba tartozó találmányokat foglalja magába. A második leginnovatívabb szakterület a 15. (Gépelemek) osztály 13%-kal, majd a 12. (Fémtermékek – gépek nélkül) osztály következik 10%-kal. 9%-os a 3. (Kémia – gyógyszeripar nélkül) és 8%-os a 13. (Műszerek) osztály súlya. A nemzeti úton megadott szabadalmak szakterületi megoszlása koncentráltabb, mint az európai hatályosításoké. Hazánkban 40%-ot tesznek ki a gyógyszeriparhoz tartozó, és 10-10%-ot érnek el a vegyipar és a gépelemek körébe sorolható találmányok. A hatályosított európai szabadalmak esetében a gyógyszeripar súlya 36%-os, a gépelemek 13%-os aránya pedig meghaladja a fémtermékek 10%-ot kitevő, illetve a vegyipar 8%-os részesedését.

A HASZNÁLATI MINTA

A használati minta egy tárgy kialakítására, szerkezetére vagy részeinek elrendezésére vonatkozó megoldás. A használatiminta-oltalom az új, szabadalmazható találmány színvonalát el nem érő megoldásoknak biztosít jogi oltalmat.

A mintaoltalom alapján a minta tulajdonosának kizárólagos joga van arra, hogy a mintát hasznosítsa, vagy arra másnak engedélyt adjon.

Az oltalom meghatározott földrajzi területre (például Magyarország) és tíz évre szól, ezt követően a minta közkinccsé válik.

Nemzeti használati-minta-oltalmat kapott az automata kerékpáros irányjelző, a Useeme

A használati minták oltalmáról szóló 1991. évi XXXVIII. törvény 1992-ben lépett hatályba; azóta lehet az erre az oltalmi formára vonatkozó kérelmet benyújtani a hivatalhoz. Hazánkban – a szabadalomhoz hasonlóan – a nemzeti úton kívül a Szabadalmi Együttműködési Szerződés keretein belül indított nemzetközi bejelentéssel is lehet érvényes használatiminta-oltalmat szerezni. 1992 óta évente átlagosan 300 bejelentést fogadott a hivatal, amelyeket 91%-ban magyar bejelentők nyújtottak be. Az 1990-es évek második felében magasabb szinten (350 körül) alakult ez a mutató, 2009 után pedig stabilan 250-280 között mozgott. A megadások is követték ezt a trendet, átlagosan egyharmaddal kisebb mennyiségben. Magyarországon hatályos használatiminta-oltalmak száma az iparjogvédelmi forma 1992. évi bevezetését követően gyorsan emelkedett, és 2004-ben érte el a maximumát, 1145 megadott oltalommal. Kis csökkenés után 2010 óta közelíti az évi ezres nagyságrendet. Az oltalmak eredet szerinti összetételét tekintve 1992 óta átlagosan 90%-ra tehető a magyar érdekeltség súlya a német, cseh, osztrák, szlovák és amerikai jogtulajdonosok mellett.

A védjegyek piacgazdasági jelentősége a rendszerváltás után újra megnövekedett, amely tükröződik az iparjogvédelmi mutatókban is. 1990 és 2014 között évente átlagosan 4580 nemzeti bejelentés érkezett a hivatalhoz, ezeknek több mint 70%-a magyar eredetű volt. Az adott időszakban a legtöbb igényt (6983) 2000-ben nyújtották be, a legkevesebbet (3331) 1990-ben. Az új évezredben a megadások száma csökkent, 2014-ben nem egészen 3000 új oltalmat lajstromoztak. A nemzeti úton bejelentett, érvényes védjegyek száma a vizsgált 25 évben jelentősen emelkedett. Míg 1990-ben 15 216 oltalom szerepelt a nemzeti védjegy-nyilvántartásban, addig 2012-ben ennek több mint három és félszerese (56 130). A hivatal történetét tekintve ez utóbbi évben









Nemzeti használati-minta-oltalommal védett síkbeli logikai játék, a Mandorla

Az előző oldalpáron: A paq fotel nemzeti használatiminta-oltalom, közösségi formatervezési-minta-oltalom és közösségi védjegy-oltalom alatt áll

volt a legtöbb nemzeti úton megadott védjegy érvényben Magyarországon. Az oltalmak több mint 60%-a magyar jogtulajdonosokhoz köthető, 16%-os az amerikaiak aránya, 4%-ot birtokolnak a britek, további 3-3%-ot a németek, a japánok és a svájciak.

Az áru- és szolgáltatási osztályok szerint az 5. (Gyógyszerészeti, egészségügyi termékek) és a 35. (Reklám, kereskedelmi ügyletek) voltak a legnépszerűbbek, a legtöbb érvényes védjegy (14-14%) ezekhez a kategóriákhoz volt köthető az adott időszakban. A hatályos oltalmak 12%-a jelölte meg a 41. (Oktatás, nevelés, sport) osztályt, 11%-a a 9. (Tudományos célra szolgáló berendezések) osztályt,

10-10%-a pedig a 16. (Papíripari, csomagolótechnikai termékek), illetve a 42. (Egyéb szolgáltatások, számítógép-programozás, tudományos kutatás) osztályt.

A Magyarországot megjelölő nemzetközi védjegybejelentések száma az előző időszakhoz képest több mint duplájára emelkedett, évente átlagosan 5579 új kérelem jutott el a hivatalhoz. A legmagasabb értékkel (9017) 2000-ben találkozhatunk; 2014-ben ez a mutató 1599 volt. A hazánk területén érvényben lévő nemzetközi oltalmak száma 1994-ben volt a csúcson (185 618), 2014-re ez a mutató jelentős mértékben visszaesett: 108 487-et tett ki. A 2004. évi EU-csatlakozás együtt járt a közösségi védjegyoltalmi rendszer magyarországi kiterjesztésével. A közösségi rendszer jellemzője, hogy a közösségi úton szerzett oltalom az Európai Unió minden tagállamában, így Magyarországon is egységesen fennáll. A közösségi védjegyekkel kapcsolatos ügyintézés teljes mértékben a Belső Piaci Harmonizációs Hivatal (OHIM) hatáskörébe tartozik: fogadja a bejelentéseket, lefolytatja az eljárást és vezeti a lajstromot. A közösségi védjegyrendszer népszerűségét jól tükrözi, hogy 2004 és 2014 között évente átlagosan több mint 90 ezer volt a bejelentések száma (2014-ben már 108,5 ezer), az Európai Közösségben – így hazánkban is – érvényes védjegyek száma pedig 2015 végén meghaladta a 900 ezret.

KÖZÖSSÉGI VÉDJEGYEK ARÁNYA A LEGFONTOSABB OSZTÁLYOK* SZERINT (2015. OKTÓBER 6-I ÁLLAPOT)



*Az árukra és szolgáltatásokra vonatkozó védjegyek besorolásának rendszere 34 áru- és 11 szolgáltatási (azaz összesen 45) osztályt tartalmaz.



Közösségi védjegytalom alatt áll az UNESCO Világörökség, a Természetvédelmi Világalap és az Európai Szabadalmi Hivatal védjegye

A formatervezésiminta-oltalmi bejelentések átlagos éves száma 446 volt. Az ezredfordulóig magasabb értékekkel találkozhatunk: 1992 és 2000 között több mint 600 bejelentést fogadott a hivatal. Az időszak végén harmadennyi kérelem érkezett. A bejelentések 85%-a magyar eredetű volt. A megadások száma – amely az időszak nagy részében követte a bejelentéseket – átlagosan 352 volt évente. A hatályos nemzeti oltalmak száma változatosan alakult a vizsgált 25 év alatt. 1990-ben 3180 oltalom volt hatályban, majd 1995-ben jelentősen (40%-kal) visszaesett az érvényes formatervezési minták száma. Ez a mutató 2003-ig szerényebben, utána gyorsabb ütemben nőtt; 2014 végén 4195 oltalmat tartottak nyilván. Az időszak alatt a hatályos formatervezésiminta-oltalmak háromnegyede magyar jogtulajdonosok kezében volt. A külföldiek közül az amerikaiak súlya kiemelkedő volt (14%), a német befolyás 4%-ot tett ki.

A FORMATERVEZÉSI MINTA

Egy termék egészének vagy részének elsődlegesen esztétikai megjelenése a formatervezési minta (dizájn). Az esztétikai megjelenés alatt a terméknek vagy egy részének külső jellegzetességei értendők, ideértve annak díszítését (például az alakot, a rajzolatot, a körvonalakat, a színeket, a felületet, illetve a felhasznált anyagok jellegzetességeit). Ha a dizájn új és egyéni jelleggel rendelkezik, akkor jogi védelemben, azaz formatervezésiminta-oltalomban (dizájnoltalomban) részesülhet.

A formatervezésiminta-oltalom vonatkozhat háromdimenziós megjelenésre is (mint például egy termék alakja vagy felületének kidolgozása), illetve kétdimenziós formai kialakításra is (mint amilyenek például a motívumok, vonalak, színek).

A mintaoltalom alapján a minta tulajdonosának kizárólagos joga van arra, hogy a mintát hasznosítsa, vagy arra másnak engedélyt adjon.

Az oltalom meghatározott földrajzi területre és öt évre szól, amely négy alkalommal meghosszabbítható. Az oltalmi idő, de legfeljebb 25 év lejártával azonban a minta közkinccsé válik.

A Kígyó csúszda formatervezésiminta-oltalmat kapott



A formatervezési minták terén ugyanaz a folyamat játszódott le, mint a védjegyek esetében. A közösségi rendszer bevezetését követően csökkent a nemzetközi bejelentések száma. Amíg 2004 és 2014 között a regionális rendszeren keresztül évente átlagosan közel 20 ezer bejelentés érkezett, addig a hivatalhoz eljutó nemzetközi kérelmek évi átlagos mennyisége 530 volt. Ám míg az előző több mint duplájára növekedve 2014-ben már 23 ezret tett ki, addig az utóbbihoz a rekordot jelentő 2002. évben 1250 igény kapcsolódott, az utolsó vizsgált évben pedig mindössze 17. A közösségi rendszer által megszabott feltételek alapján 2015 utolsó negyedévében közel 650 ezer formatervezési minta volt érvényes hazánkban.



*Közösségi formatervezésiminta-
oltalom alatt áll a Fireplace
kandallócsalád*

MÚLT, JELEN, JÖVŐ

Fennállásának 120 éve alatt a hivatal igyekezett alkalmazkodni a változó társadalmi-gazdasági körülményekhez és igazodni a nemzetközi iparjogvédelmi trendekhez. Főként az utóbbi évtizedekben lépett elő a legfontosabb célok közé az ügyféligények magas szintű kiszolgálása, melynek elérése érdekében a hivatal folyamatosan fejleszti az eszköztárát, infrastruktúráját, és gondoskodik a munkatársak legmagasabb szintű szakmai felkészültségének megszerzéséről.

2006 óta a hivatal honlapján érhető el a Szabadalmi Közlöny és Védjegyértesítő

A több mint egy évszázadot felölelő időtartam összesített mutatói hűen tükrözik az alkalmazottak mindenkor szorgalmát és elköteleződését az iparjogvédelem ügye iránt. Az intézmény 1896. március 1-je és 2014. december 31-e között több mint 395 ezer szabadalmi bejelentést fogadott, melyek alapján több mint 233 ezer oltalmat adott meg. Az utóbbi évtizedekben 25 ezer európai szabadalmat hatályosítottak Magyarország területére. A védjegybejelentések közül több mint 100 ezret vezettek be a lajstromba, a megadott formatervezési (korábban ipari) minták száma 10 ezer körüli, a használati minták száma pedig 5 ezer körül alakult.

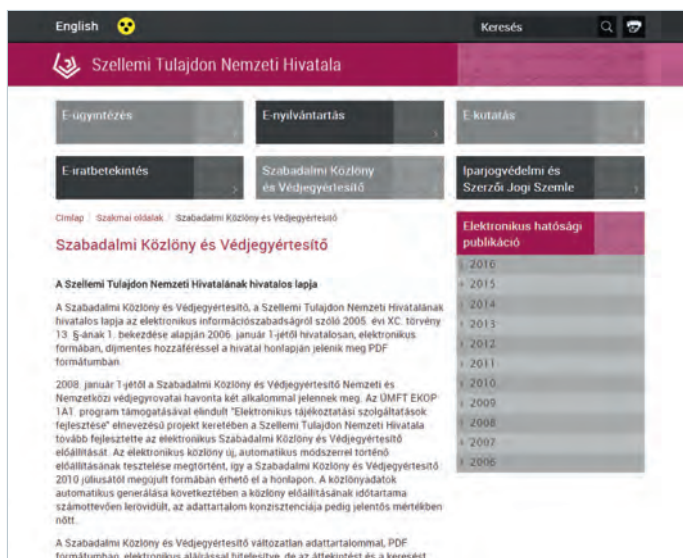

IPARJOGVÉDELMI HATÓSÁGI ÜGYEK 2014-BEN

„2014-ben az összes ügyben meghozott hivatali intézkedések száma meghaladta a 77 ezret. Az ügytípusok 50%-a a védjegyekkel, 40%-a a szabadalmakkal, ezen belül több mint 20%-a az európai szabadalmakkal kapcsolatos intézkedés volt. A hivatal látja el a lajstromvezetéssel kapcsolatos feladatokat többek között 20 ezer hatályos szabadalmi oltalom, 55 ezernél több nemzeti védjegy, 4200 formatervezésiminta-oltalom és 951 használatiminta-oltalom tekintetében. A lajstromvezetéssel kapcsolatban több mint 36 ezer intézkedést hozott, amelyek közül 15 ezer a védjegyügyekben, 13 ezer az európai szabadalmi ügyekben, valamint 5500 a szabadalmi ügyekben hozott intézkedés. A lajstromadat-változást érintő intézkedések száma 4730 volt; ezek közül 1461 a jogutódlással, 1460 a név- és címváltozással és 1286 a képvisellel kapcsolatos.”



A hivatal éves jelentésének borítója, 2014

Pontos adatok híján nem számszerűsíthető, de ezeket az értékeket minden bizonnyal lényegesen felülmúlja a vizsgált időszakban a Magyarország területén érvényes, de más – regionális és nemzetközi – hivatalok által vezetett oltalmak száma. Ezt jól érzékeltetik a tárgyidőszakunk utolsó évéhez köthető adatok: 2014 során a Belső Piaci Harmonizációs Hivatal (OHIM) több mint 117 ezer közösségi védjegyet és 23 ezer közösségi mintaoltalmi bejelentést fogadott. Ezekkel az ügyekkel együtt az 1996. január 1-je óta beérkezett, Magyarországon is hatályos oltalmak száma a védjegyek tekintetében megközelítette az 1,1 milliót, a mintaoltalmak terén pedig a 860 ezret. A Szellemi Tulajdon Világszervezete (WIPO) által menedzselt nemzetközi rendszereken keresztül a hazánk területére is oltalmat kérők száma lényegesen kisebb volt: 2014-ben 1600 védjegyoaltalmi bejelentés érkezett az Európai Unió kívüli országokból, és a tárgyév végén 108,5 ezer nemzetközi védjegy volt érvényben Magyarországon.

A HIVATAL ISO INTEGRÁLT IRÁNYÍTÁSI RENDSZERE

Az SZTNH 2010-ben vezette be a minőségirányítási és az információbiztonsági irányítási rendszereket, amelyekre első ízben 2010 decemberében kapta meg a három évre szóló minőségi tanúsítványt.

Az ISO-rendszer bevezetésével és folyamatos fejlesztésével a hivatal alapvető célja az iparjogvédelmi és a szerzői jogi rendszer hatékony működtetése, a hazai és nemzetközi ügyfélkör magas szintű kiszolgálása.

A tanúsításokat a svájci székhelyű SGS (*Société Générale de Surveillance*) csoport magyar tagja folytatta le. A 2014-ben kiállított és 2016-ig érvényes tanúsítványok értelmében a hivatali minőségirányítási, információbiztonsági és informatikai szolgáltatásirányítási rendszereinek működése megfelel az ISO 9001:2008, az ISO/IEC 27001:2005 és az ISO/IEC 20000-1:2011 szabványok előírásainak. A tanúsítás 2014 januárjától az alábbi tevékenységekre érvényes:

Az ISO 9001:2008 minőségirányítási szabvány szerint a tanúsítás kiterjed a hivatal hatáskörébe tartozó iparjogvédelmi és szerzői jogi hatósági vizsgálatokra és eljárásokra, az állami dokumentációs és információs tevékenységekre, valamint az alaptevékenység keretében nyújtott szolgáltatásokra.

Az ISO/IEC 27001:2005 információbiztonság irányítási szabvány alapján a tanúsítás a hivatal alapító okiratában felsorolt feladatok során használt információs rendszerek biztonságára terjed ki.

Az ISO/IEC 20000-1:2011 informatikai szolgáltatásirányítási szabvány előírásainak megfelelően a tanúsítás az informatikai fejlesztési és üzemeltetési szakterület által a hivatal külső és belső ügyfeleinek nyújtott IT-infrastruktúra és szoftveralkalmazási szolgáltatások minőségére vonatkozik.

A hivatal ISO integrált irányítási rendszerét tanúsító SGS cég védjegyei



A hivatal a kezdetektől fogva fontosnak tartotta a kiváló minőségű munkavégzést. Az intézmény jelenkori eredményei teljes mértékben megfelelnek a múltban felállított magas mennyiségi és minőségi követelményeknek. Főként az utóbbi években, évtizedekben kiemelten nagy hangsúlyt kapott a hatósági ügyintézés minőségének határozott növelése, amely elsősorban az ügyfélbarát ügyintézésben, az engedélyezési eljárás átfutási idejének 10–30%-kal való csökkentésében, illetve a folyamatban lévő iparjogvédelmi ügyállomány mennyiségének jelentős visszaszorításában mutatkozik meg.

A számokban megragadható, a múltat és a jelent bemutató iparjogvédelmi tevékenység bemutatása után röviden szót kell ejtenünk az elkövetkezendő években várható, Magyarországot is érintő fejleményekről. A magyar hivatal közép- és hosszú távú célja – a szellemi tulajdonvédelem ügyének országhatáron belüli gondozása mellett – a nemzetközi együttműködésben rejlő lehetőségek kiaknázása. Ezen az úton haladva a Visegrádi Együttműködés tagállamai (Csehország, Lengyelország, Magyarország és Szlovákia) iparjogvédelmi hatóságainak vezetői 2015. február 26-án Pozsonyban aláírták a budapesti székhelyű Visegrádi Szabadalmi Intézet (VSZI) létrehozásáról szóló megállapodást, amelynek fő rendeltetése, hogy a tagországok és egyes szomszédos államok feltalálói és vállalkozásai számára az eddigieknél előnyösebb feltételekkel tegye lehetővé a globális szabadalmi rendszerbe történő bekapcsolódást. A VSZI-megállapodás lehetővé teszi, hogy a tagországok szabadalmi bejelentői az anyanyelvükön tegyék meg a nemzetközi szabadalmi bejelentést, illetve az eljárás során felmerülő kérdéseikre is az anyanyelvükön kapjanak választ. További előny, hogy az igénybe vehető díjkezdmények révén az oltalomképességre vonatkozó kutatási és vizsgálati jelentések költséghatékonyabbak lesznek.

A WIPO közgyűléseinek 55. sorozata keretében 2015 októberében a Szabadalmi Együttműködési Szerződés (PCT) közgyűlésének döntése alapján a Visegrádi Szabadalmi Intézetet nemzetközi PCT-hatósággá jelölték ki, azaz nemzetközi újdonságkutatást is végezhet. A tervek szerint a működését 2016. július 1-jén megkezdő intézet – konzervatív becslések szerint – az első három évben 100, 150, majd 200 nemzetközi szabadalmi bejelentés elővizsgálatait végzi majd el. A VSZI várhatóan hozzájárul az ügyfelei nemzetközi szintű oltalomszerzési esélyeinek növekedéséhez.

Az iparjogvédelem terén az elkövetkező évek másik nagy jelentőségű eseménye az egységes hatályú európai szabadalom bevezetése lesz. A várhatóan 2017. január 1-jétől induló, a részes EU-tagországokban egységes oltalmat biztosító rendszer a magyar bejelentők számára (is) egyszerűbb ügyintézést és költségmegtakarítást hoz. Az eljárás egyszerűbbé válik, mert az egységes oltalom akár mind a 25 potenciálisan csatlakozó ország területére egyetlen hatályosítási lépéssel, fordítási kötelezettség



A Visegrádi Szabadalmi Intézet plakátja és logója

nélkül megszerezhető, a jogérvényesítés pedig egyetlen szervezetnél, az Európai Szabadalmi Bírásnál lefolytatható. A bejelentők számára megtakarítást jelent a fordítási, a hatályosítási, a szabadalomfenntartási és az esetleges perköltségek alacsonyabb szintje mellett az igénybe vehető kedvezmény.

Az új regionális iparjogvédelmi rendszer és a PCT-hatóságként működő Visegrádi Szabadalmi Intézet minden bizonnyal újabb és újabb kihívások elé fogja állítani a magyar hivatalt. Az intézménynek az elmúlt 120 évhez hasonlóan most és a jövőben is alkalmazkodnia kell a változások diktálta feltételekhez – mégpedig úgy, hogy mindig hű maradjon saját szellemiségéhez. Gábor Dénest idézve: *A jövőt nem lehet megjósolni, de a jövőnket fel lehet találni.*

*A hivatali könyvtár olvasóterme
és tömörraktára (montázs)*

Jegyzetek:

¹ Az iparjogvédelmi trendeket a hivatal alapításától, 1896-tól 2014-ig, a bemutatott időszakban rendelkezésre álló adatok, illetve a kézirat leadása előtti utolsó, statisztikailag feldolgozott év (2014) adatai alapján elemezzük. Ez alól kivételt képeznek a a 192. oldalon látható ábrán feltüntetett közösségi védjegyadatok, amelyek – egyéb releváns információ híján – a Belső Piaci Harmonizációs Hivatal (OHIM) adatbázisában 2015. október 6-án közzétett állapotot tükrözik.

² A statisztikai elemzésben az árujelző kifejezést a szóismétlések elkerülése végett a védjegy szinonimájaként használjuk. A szigorúan vett szakmai felosztás szerint az árujelző a bővebb fogalom, amelybe a védjegy is beletartoznak.







MAGYAR
FORMATERVEZÉSI DÍJ

TÓSZEGI ZSUZSANNA

A SZELLEMI
TULAJDON
SZOLGÁLATÁBAN
MŰKÖDŐ
TANÁCSOK,
TESTÜLETEK

Tanulj tiszteletet minden emberi mozdulat és ügyesség iránt

Márai Sándor

A hivatal javára működő tanácsok és testületek elsődleges szerepe a szellemi tulajdon védelmével kapcsolatos szakértői, szakpolitikai egyeztetés mellett a szellemi tulajdon-védelmi joggyakorlat szakmai megalapozottságának, kiszámíthatóságának és biztonságának előmozdítása. Az utóbbi évek, évtizedek során a hivatal stratégiai céljainak megvalósítását, jogszabályi kötelezettségeinek teljesítését hat testület segíti. Ezek között olyanok is vannak, amelyek története a XIX. századra nyúlik vissza: egyidősek a szerzői jogi, illetve a szabadalmi törvénnyel. A legkésőbb alapított testület ugyan még nincs egy évtizedes, de az elmúlt néhány év alatt kézzelfogható társadalmi hatást ért el a maga területén.

SZERZŐI JOGI SZAKÉRTŐI TESTÜLET

A testület jelentős múltra tekint vissza. A szerzői jogról szóló 1884. évi XVI. törvény-cikk 31. §-a rendelkezett a szerzői jogi szakértő bizottság létrehozásáról. Mind az 1884. évi, mind az 1921. évi szerzői jogi törvény előírásai alapján a szakértői testületet kizárólag bíróság rendelhette ki.

1884: XVI. törvény-cikk a szerzői jogról

„(Szentelést nyert 1884. évi ápril 26-án. Kihirdetett az »Országos Törvénytár«-ban 1884. évi május 4-én.)

31.§. Budapesten és Zágrábban tudósokból, írókból, művészekből, könyvkereskedőkből, nyomdászokból és más alkalmas egyénekből állandó szakértő bizottságok alakítandók, melyek a bíróság által eléjük terjesztett kérdésben véleményt adni kötelesek.”

1884: XVI. törvény-cikk a szerzői jogról

Az első, 23 tagot számláló szakértői bizottságot 1884. július 4-én nevezte ki Trefort Ágoston miniszter, aki törekedett arra, hogy változatos összetétele folytán a bizottság a várható bírósági megkereséseknek eleget tudjon tenni.

Az első szakértői bizottság elnöke Jókai Mór író, alelnöke pedig Arany László író-jogász lett. A miniszter – amellet, hogy bizottsági tagokká nevezte ki a szerzői jogi törvény kidolgozásában legnagyobb szerepet vállalt jogászokat – arra is törekedett, hogy a törvény által védett valamennyi műtípust az adott szakág kiemelkedő művésze képviselje. A bizottság tagjait hat évre nevezte ki a miniszter, s később az első bizottság tagjainak többségét ismételten megbízta. A kezdetben 23

fős bizottság taglétszáma 1897-ben számottevően, 42 taggal bővült, 1946-ban pedig már 126 tagot számlált.

A bizottságot 1952 februárjában szüntették meg: feladatkörét a Művelődési Minisztérium vette át. Csaknem két évtizeden keresztül a szerzői jogi perekkel kapcsolatban felmerülő kérdések eldöntésére a bíróságok a minisztérium illetékes osztályát rendelhették ki.

Summázva az előzményeket: a Szerzői Jogi Szakértő Bizottság 1884-től 1952-ig működött, majd 1970-ben Szerzői Jogi Szakértő Testület (SZJSZT) néven alakult újjá. A testület működési feltételeit 1970 és 1999 között a Szerzői Jogvédő Hivatal (illetve 1998-tól annak egyesületi formában működő jogutódja) biztosította, 1999-től napjainkig pedig a Magyar Szabadalmi Hivatal (2011-től a neve: Szellemi Tulajdon Nemzeti Hivatala [SZTNH]) teremti elő.



A SZERZŐI JOGI SZAKÉRTŐ BIZOTTSÁG (1884-1952)

Az idők során az összesen mintegy 350 főt számláló tagnévsorból meglehetősen önkényesen kiemelünk néhány olyan nevet, amelynek viselője kiváló példa arra, hogy a tagok kinevezésére felhatalmazott állami vezetők milyen fontosnak tartották a szakértői bizottság munkáját.

Rövidebb-hosszabb ideig tagja volt a bizottságnak Bartók Béla, Benczúr Gyula, Egry József, Erkel Ferenc, Hauszmann Alajos, Kacsóh Pongrác, Kodály Zoltán, Kosztolányi Dezső, Major Tamás, Márkus László, Paulay Ede, Szent-Györgyi Albert, Székely Bertalan, Szinyei Merse Pál, Tamási Áron, Zilahy Lajos és még sokan mások. A Szabadalmi Bíróság két elnökének – Pompéry Elemérnek és Schilling Zoltánnak – a nevét is megtaláljuk a névsorban.

Az SZJSZT válogatott szakvéleményeit tartalmazó könyvek borítói

A testület feladata, tagsága, működése

A szakértői testület szerzői jogi jogvitás ügyekben és a felhasználási jog gyakorlásával kapcsolatos kérdésekben ad szakvéleményt bírósági vagy hatósági megkeresés vagy pedig megbízás alapján. A testületet gyakrabban keresik meg perben álló felek, de peren kívüli ügyekben is kérnek tőle szakértői véleményt. Ez utóbbi esetben a vitában álló felek kvázi választottbírói döntésként, magukra nézve kötelező érvényűnek tekintik a testület döntését.

A SZJSZT feladatait, illetve a szervezeti és működési rendjére vonatkozó keretszabályokat a szerzői jogról szóló törvény, valamint a testület szervezetéről és működéséről szóló kormányrendelet határozza meg.

A testület tagja szerzői jogi szakértelemmel vagy alkotói, előadóművészi területeken szakismerettel rendelkező személy lehet; a taglétszám nem haladhatja meg a 200 főt. Az igazságügyért felelős miniszter – a kultúráért felelős miniszterrel egyetértésben – öt éves időtartamra nevezi ki a testület elnökét, a 15 fős elnökséget és a tagokat. A testület az elnök irányítása alatt működik. A képviselőre az elnök, az elnökhelyettes vagy a kijelölt elnökségi tag jogosult; egyes ügyekben az eljáró tanács elnöke

is képviselheti a testületet. Az elnökség szükség szerint, de évente legalább egyszer ülésezik; figyelemmel kíséri és értékeli a szakértő testület tevékenységét. A testület titkárát az SZTNH elnöke bízta meg.

Az SZJSZT az elnökség által megállapított és az SZTNH elnöke által jóváhagyott ügyrend szerint működik. A testület a vonatkozó rendeletben meghatározott díjazás ellenében végzi szakértői tevékenységét. A működési feltételek megteremtéséről – beleértve az adminisztratív ügyvitel pénzügyi vonatkozásait és a szükséges szerződések megkötését – az SZTNH gondoskodik.

A szakértői testület elnöke beszámolási kötelezettséggel tartozik az igazságügyért felelős miniszternek. Az elnökség által jóváhagyott éves beszámolót – az SZTNH elnöke egyetértésével – a kultúráért felelős miniszternek is meg kell küldeni. A tagnévsort, az ügyrendet, az éves beszámolókat és egyes szakértői véleményeket az SZTNH hivatalos lapjában és honlapján közzé kell tenni.

(Irodalmi pör.) A kir. kúria a minap irodalmi pörben mondott végérvényes ítéletet.

„Müller A. antikvárius Pulszky Ágost egyetemi tanárnak Az észjog aaptanai című művéből kérdések és feleletek alakjában, a vizsgálatokra készülő egyetemi ifjúság használatára, kivonatot készítettett egy álnevű szerzővel s azt kiadta. Az Eggenberger-féle könyvkereskedés, mint Pulszky Ágost könyvének kiadója, szerzői jog bitorlása miatt perrel lépett fel Müller antikvárius ellen: 300 frt kártérítés s 1000 frt pénzbüntetés kiszabása iránt. A per alatt a bíróság kikérte az állandó szerzői jogi szakértő bizottság véleményét. A szakbeli véleményt Arany László dolgozta ki, arra az álláspontra helyezkedve, hogy habár a füzet irodalmi formája szerinti önálló külön műnek tekintendő, mégis saját eszmei tartalom hiányában annak kiadása a szerzői jog bitorlása. A kir. kúria, egybehangozván az alsó bíróságok ítéleteivel és a szakértői véleménynyel, szintén fenforogónak találta a szerzői jog bitorlását, minthogy a szóban levő füzet tartalma teljesen és kizárólag a Pulszky-féle könyvből, szó szerint részletekben van kivonatolva. A kúria alperest a könyv kiadójának fizetendő kártérítésben és azonfelül 100 frt pénzbüntetésben marasztalta, a mely behajthatatlanság esetén tiz napi fogságra változtatható át.”

(Irodalmi pör.) A kir. kúria a minap irodalmi pörben mondott végérvényes ítéletet.

Az eljárásrend

Az SZJSZT a feltett kérdések és a benyújtott iratok alapján szakértői véleményt alakít ki, de a tények megállapítására nem végez külön bizonyítást. Amennyiben a testület úgy ítéli meg, hogy szükség van további adatokra, azokat kérheti a megkereső féltől.

Megkeresés esetén az ügy természetének megfelelő, speciális szaktudással bíró testületi tagok közül a testület elnöke jelöli ki az eljáró tanács tagjait. Az ügy bonyolultságától függően általában három- vagy öttagú szakértői tanács jár el, de egyszerűbb ügy esetén mód van úgynevezett egyszakértő kijelölésére. Amennyiben a szakértői vélemény kialakításához olyan szakismeretre is szükség van, amellyel a testület tagjai nem rendelkeznek, tanácskozási joggal meghívhatnak külső szakértőt. Keretes írásunkban egy példával illusztráljuk, milyen kérdésekkel fordulnak a szakértői testülethez.

A testület működését szabályozó rendelet melléklete rögzíti a bírósági vagy hatósági megkeresés esetén érvényes díjazást. Megbízás (tehát nem bírósági vagy hatósági kirendelés) esetén az elnök az eset körülményeinek figyelembe vételével határozza meg a díjat.

A testület feladatáról, a tevékenységét szabályozó jogforrásokról, a testületi tagságról az SZTNH honlapján lehet tájékozódni, és ugyanitt érhető el a 2000 óta nyilvánosságra hozott szakvélemények anonimizált változatának kereshető adatbázisa. Az utóbbi évek átlagában évi 30-40 ügyben kérnek az SZJSZT-től szakvéleményt.

SZERZŐI MŰVEK ONLINE FÁJLCSERÉLŐ RENDSZEREK SEGÍTSÉGÉVEL MEGVALÓSULÓ FELHASZNÁLÁSA

„A megbízó által feltett kérdések:

1. Engedélyköteles felhasználásnak tekinthető-e/tekintendő-e, ha valaki hangfelvételekbe foglalt zeneműveket, illetve filmalkotásokat a nyilvánosság számára hozzáférhetővé tesz fájlcsereelő rendszerben? Mely felhasználási (rész)cselekmény(ek) releváns(ak) a kérdés eldöntésében az előbb leírt folyamat során? Az adott választ befolyásolja-e, hogy az adott fájlcsereelő rendszer milyen technológiát alkalmaz (például DC, torrent)?

1. a) Változtat-e a kérdés jogi megítélésén, hogy a művek/teljesítmények engedély nélküli megosztás a vagyoni előny szerzése érdekében történik, vagy sem?

1. b) Mi a különbség azon két eset szerzői jogi megítélése között, amikor valaki egy hangvagy képhordozót ismerősének kölcsönad, illetve amikor a fájlcsereelő hálózaton hozzáférhetővé teszi annak tartalmát?

2. Fennáll-e a fájlcsereelő rendszer „üzemeltetőjének” felelőssége, és milyen mértékben, ha a fájlcsereelő rendszer segítségével jogsértő módon használnak fel műveket, szomszédos jogi teljesítményeket? A jogaiban sértett jogosult milyen igényeket érvényesíthet az „üzemeltetővel” szemben?

2. a) Van-e jelentősége a jogi felelősség szempontjából annak, hogy a szóban forgó személy a tevékenységét vagyoni előny szerzése érdekében végzi (például reklámbevételek, belépési díj megfizetése), vagy nincs?

2. b) Van-e jelentősége a jogi felelősség szempontjából annak, hogy a szóban forgó személy a fájlcsereelő rendszer használatát meghatározott mennyiségű/minőségű adat megosztásához köti?

2. c) Van-e jelentősége a jogi felelősség szempontjából annak, ha a rendszert tömegesen (szinte kizárólag) védett művek/teljesítmények felhasználására használják?”

A Szerzői Jogi Szakértő Testület szakvéleményei

Ügyszám: SZJSZT 07/08/1.

A testület által adott szakvélemény a feltett kérdésekre a hivatal honlapján olvasható: http://www.szjsh.gov.hu/sites/default/files/SZJSZT_szakvelemenek_pdf/szjszt_szakv_2008_007.pdf

Egyeztető testület

A szerzői jogi törvény egyeztető testület működtetését írja elő a szerzői jogi szakértő testületen belül. Az egyeztető testület tagjait a szakértői testület tagjai közül kell kijelölni; a követendő eljárásra alkalmazva a választottbíráskodásról szóló törvény előírásait. Az egyeztető testület eljárási szabályzatát az SZJSZT dolgozza ki, és az igazságügyért felelős miniszter hagyja jóvá.

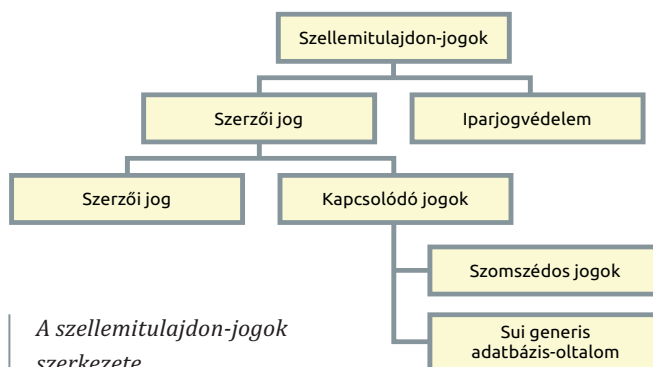



Az egyeztető testület eljárásának célja a felek közötti megállapodás létrehozásának elősegítése. Amennyiben a felek között nem jön létre megállapodás, az egyeztető testület írásbeli javaslatot készít a megállapodás tartalmára vonatkozóan, amelyet a vitában álló felek elfogadhatnak.

MAGYAR FORMATERVEZÉSI TANÁCS



A formatervezés ügyével a magyar államirányítás szintjén sokáig nem foglalkoztak. A szakemberek és az alkotók sürgetésére 1975-ben az Országos Műszaki Fejlesztési Bizottság (OMFB) égisze alatt létrejött az Ipari Formatervezési Tanács (IFT), amelynek tagjai között kevés volt a gyakorló szakember; a tagokat főként a minisztériumok delegálták. 1991-ben némileg módosult a feladatkör és az elnevezés: az Ipari Formatervezési és Ergonómiai Tanács (IFET) zászlajára a piacgazdaság erősítése került. A testület programjának koordinálására, az operatív feladatok ellátására az OMFB-n belül létrehozták a tanács irodáját, amely főként az 1979-ben alapított Ipari Formatervezési Nívódíj, illetve az 1988 óta létező Moholy-Nagy László Formatervezési Ösztöndíj koordinátori feladatait látta el.



Az IFET 2001 végéig működött, változó politikai és szakmai körülmények közepette. Többször átszervezték, előbb az Oktatási, majd a Gazdasági Minisztériumhoz, míg végül a Magyar Szabadalmi Hivatalhoz (MSZH) került. Ez utóbbi változás már annak a kormányrendeletben rögzített előírásnak tett eleget, amely 2001 végén a hazai formatervezés helyzetének javítása és gazdasági jelentőségének fokozása érdekében kimondta a Magyar Formatervezési Tanács megalakítását. E döntés lényegében annak következtében született meg, hogy az MSZH hathatós szakértői közreműködésével 2002. január 1-jén új törvény lépett hatályba

a formatervezési minták oltalmáról. A törvény a formatervezett alkotásokhoz fűződő jogok védelmének hatósági feladatait a hivatal hatáskörébe utalja.

Így tehát 2002 áprilisában az IFT és az IFET jogutódjaként megalakult a Magyar Formatervezési Tanács (MFT), a magyar formatervezés, kreativitás és innováció ügyét szolgáló érdek- és véleményegyeztető tanácsadó testület, amely figyelemmel kíséri és értékeli a kreatívipar hazai helyzetének, gazdasági eredményeinek alakulását. A tanács a saját helyzetértékelése alapján javaslatokat dolgoz ki a dizájn fejlesztésre irányuló kormányzati stratégia számára. Az MFT fontos stratégiai céljai közé tartozik továbbá a dizájn szellemiségének terjesztése, elsősorban az oktatási rendszerbe integrált, hatékony programok fejlesztésével.

A tanács hároméves ciklusokban folytatja tevékenységét. A testület az egyes ciklusokra kidolgozott átfogó program keretében, a magyar formakultúra gazdaságpolitikai, innovációs, környezetpolitikai és oktatási célokkal összehangolt fejlesztése érdekében végzi munkáját. A testület elnöke a Szellemi Tulajdon Nemzeti Hivatalának elnöke, a tanács 15 tagja miniszteri megbízást kap hároméves időtartamra. A tagság kisebb részben államigazgatási képviselőkből, nagyobb részben a terület kiváló alkotóiból, oktatóiból áll. Az MFT működtetéséről a hivatal gondoskodik, a tanács irodája a hivatal egyik szervezeti egységként látja el feladatát.

Az MFT sokrétű, nemzetközi szinten is zajló tevékenységét terjedelmi okokból csak néhány kiemelt projekt szűkre szabott bemutatásával érzékeltetjük. A testület munkájáról és eredményeiről az SZTNH honlapján lehet részletesen tájékozódni.

Magyar Formatervezési Díj-pályázat

A nemzetgazdasági miniszter által minden évben meghirdetett nyilvános díjpályázat a kimagasló színvonalú formatervezői teljesítmény elismerését, a magyar dizájn alkalmazásának ösztönzését segíti elő. A díjpályázatra – termék, terv, vizuális kommunikáció és diákmunka kategóriában – tervezők, gyártók, forgalmazók, egyetemi hallgatók pályázhatnak. A jogi háttérrel a vonatkozó miniszteri rendelet szabályozza.

A pályázatokat az évente felkért nemzetközi bírálóbizottság értékeli. A kategóriánként legszínvonalasabbnak ítélt

Gulyás Gábor: A mi formánk, a mi kultúránk

„A napnyugati kultúrában, amelyben élünk, az esztétikum hosszú időn át a szépséghez kötődött. Nehéz pontosan megmondani, mikor történt a változás, de az biztos, hogy manapság nem így áll a helyzet. Már a hétköznapiak is – amelyek egyre nagyobb részét koptatjuk el a világháló virtuális világában – leírhatók megformált történésekként, az élet maga is esztétizálódik. Akkor is, ha nem szép, ha nem fenséges. A környezetünkhöz való viszonyunk már aligha képzelhető el enélkül. Éppen ezért nem túlzás azt állítani, hogy hatását tekintve a design napjaink legfontosabb művészeti ága. Nekünk, magyaroknak, akik az elmúlt két évtizedben nehezen jutottunk túl a funkcionalitás kizárólagosságát evidenciának tekintő, ideológiailag befolyásolt szemléletmódon, amely – némi eufemizmussal fogalmazva – alapvető törést okozott a hazai tárgykultúra modern történetében, különösen sokat jelentenek a komplex módon végiggondolt, magas esztétikai minőséget hordozó tárgyak.”

Gulyás Gábor: A mi formánk, a mi kultúránk



A Magyar Formatervezési Díj díjtárgya

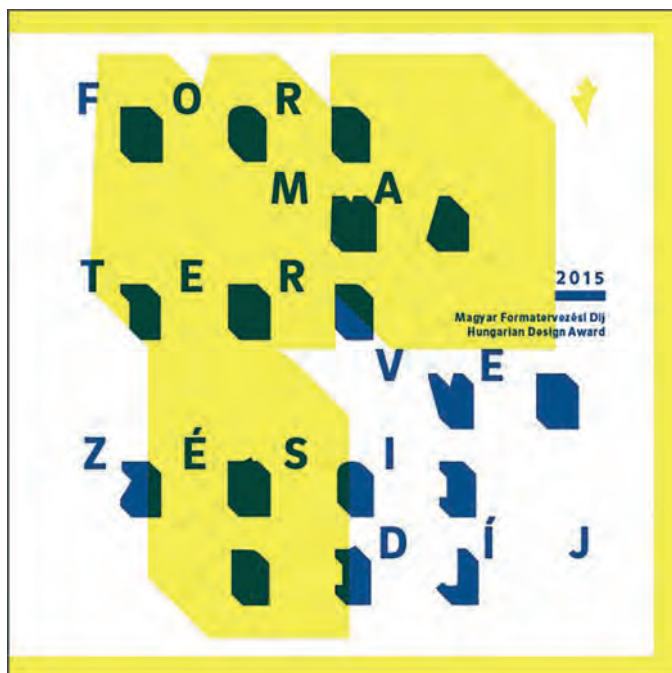

A Magyar Formatervezési Díj 2015. évi katalógusának borítója és részlet a katalógusból (a bírálóbizottság munka közben)

alkotások elnyerik a Magyar Formatervezési Díjat. Az értékelés főként a formai minőség, az újszerűség, eredetiség, versenyképesség, a felhasználóbarát kialakítás, a fenntarthatóság szempontjai alapján történik. A díjazottak oklevélben és pénzjutalomban részesülnek, munkáik szerepelnek az e célra szervezett kiállításon, ahol a zsűri döntése alapján további pályamunkákat is bemutatnak.

Az 1979 óta minden évben lezajló pályázat, illetve a díjazottakat bemutató kiállítás az évek során a szakma egyik legfontosabb eseményévé vált. Az MFT 2003-ban a pályázati rendszert átalakította, s ekkor változott a díj elnevezése is. A díj történetéről és a díjazott alkotásokról az SZTNH honlapján elérhető archívum tájékoztat.

Design Management Díj

Az MFT 2009-ben alapította a Design Management Díjat, melynek célja azoknak a gazdálkodó szervezeteknek, intézményeknek reflektorfénybe állítása, amelyek a dizájn professzionális menedzselésével, integrált alkalmazásával érik el kimagasló



„Mindennek alapja a jó problémafelvetés – a matematika és a design területén egyaránt. Enélkül nem juthatunk rögzült sémáinkat felülíró megoldásokra. Ez az újjító szellem, innovatív megoldások keresése jellemzi a terv kategóriában szereplő alkotásokat.

Miért kellene újfajta játékok? Nem elég az elmúlt pár ezer év termése, a dobókockától a Rubik-kockáig, a csutkababától a Barbie babáig? Ezekre sem elég egy gyerekkor, de még egy teljes élet sem. De ahogy kellene új irodalmi művek, annak ellenére, hogy még a régieket sem olvastuk végig, kellene új játékok is, amelyek valamilyen módon a mai életünkre rezonálnak.”

Mérő László a matematikáról és a játékokról

Mérő László a matematikáról és a játékokról

eredményeiket. A díjra – a bírálóbizottság tagjain kívül – bárki jelölhet egy szervezetet, akár a sajátját is. A beküldött pályázatok alapján a díj odaítéléséről a bírálóbizottság dönt.

Az elmúlt évek igazolták, hogy a dizájnmenedzsment a gazdaság minden területén fontos eszköz. A korábbi díjazottak között egyaránt szerepelnek vállalkozások (GIA Form Kft., Tungsram-Schröder Zrt. stb.) és kulturális intézmények (Zeneakadémia, Petőfi Irodalmi Múzeum stb.).



Moholy-Nagy László Formatervezési Ösztöndíj-pályázat

Az ösztöndíjat az Ipari Formatervezési Tanács javaslatára 1988-ban alapította három minisztérium azzal a céllal, hogy segítse a fiatal formatervezők szakmai fejlődését, hozzájáruljon a magyar tárgy- és környezet-kultúra fejlesztéséhez, és a dizájnban rejlő innovációs potenciál kiaknázásával növelje a hazai gazdaság versenyképességét. A pályázatra 35 év alatti, szakirányú diplomával rendelkező tervező-, illetve iparművészek jelentkezhetnek a választott témában kidolgozott szakmai programmal.

Az ösztöndíj odaítéléséről szakmai grémium dönt a következő szempontok alapján: a téma innovációs tartalma, társadalmi és gazdasági jelentősége, illetve nemzetközi szinten mért újdonsága. A zsűri folyamatosan figyelemmel kíséri és évente értékeli az ösztöndíjasok munkáját, akik nyilvános kiállításon adnak számot az elért eredményeikről. Évente 6-10 fiatal alkotó részesül támogatásban.

A csaknem három évtizedes múltra visszatekintő Moholy-Nagy László Formatervezési Ösztöndíjról ma már elmondható, hogy valóban segíti a magyar kreatíviparágak fejlődését, ezáltal a nemzetgazdaság versenyképességének növelését.

Design Hét Budapest

Az MFT 2004-ben szervezte meg először a Design Hét Budapest elnevezésű rendezvénysorozatot, melynek azóta is védnöke és támogatója. Az évente megrendezett esemény legfontosabb céljai: a dizájnban rejlő értékek gazdasági, társadalmi szerepének tudatosítása, illetve a tervezők és a potenciális befektetők közötti kommunikáció elősegítése. Az elmúlt évtizedben a Design Hét a magyar innovatív gondolkodás emblematikus rendezvényévé vált, amely ráirányítja a gazdasági döntéshozók és a vállalkozók figyelmét a dizájnban rejlő, még kiaknázatlan lehetőségekre.

Martinkó József: Képek, jelek, olvasatok

„Akár egyetlen napon is képek százaival találkozik manapság az átlagember. A képrögzítés digitális forradalma révén a közeljövőben szinte elképzelhetetlen, hogy szöveges információ pusztán önmagában, képi kiegészítés, képi illusztráció nélkül jelenjék meg. Szöveg és kép, szöveges és képi információ viszonyában talán az őskori barlangrajzok vagy a hieroglifák kora óta nem volt annyira erős a képiség, mint manapság. Ebben a hihetetlen dúslásban olyasféle vezetőkre, szakemberekre van szükségünk, akik a mennyiségi robbanás közepette is képesek olyan minőségben létrehozni a vizualitást, ami az egyszerűen fogyasztható, triviális megoldásokon túlmutat. Olyan alkotásokra van nagy számban szükség, amelyek kitágítják a hétköznapi képolvasás lehetőségeit. Asszociációkat, líraiságot, provokációt, a szokványostól eltérő narratívákat megjelenítő alkotásokra, amelyek minőséget, nívót képesek felmutatni. A megnézés-azonosítás-törlés mechanizmusán túl így jön létre majd egy gondolkodó, aktívan befogadó, esetleg továbbkötő, a vizualitást az érdemi kommunikáció részévé tenni képes nagyközönség.”

Martinkó József: Képek, jelek, olvasatok

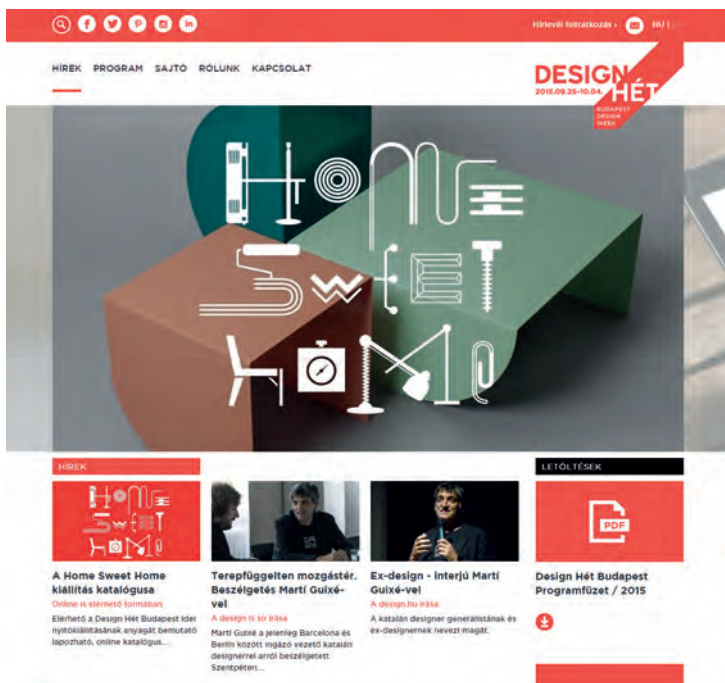

A 2015-ben immár 12. alkalommal megrendezett Design Hét – amelynek Spanyolország volt a díszvendége – minden eddiginél nagyobb sikerrel zárult. A fesztivál jelmondata, a „Home sweet home” jegyében 110 helyszínen zajlott 150 rendezvény, a kiállítások, workshopok, előadások mintegy 55 ezer érdeklődőt vonzottak. A nagyközönség tájékozódását a programfüzet és a honlap mellett 70 budapesti dizájnstúdiót és -vállalkozást bemutató mobilalkalmazás tematikus térképe segítette.

A Design Hét honlapja, 2015

Start-up Guide

Az MFT gondozásában készült, évente frissített tartalommal megjelenő elektronikus kiadvány a fiatal alkotók pályakezdését támogatja naprakész jogi, vállalkozási, marketing-, pályázati, fogyasztóvédelmi és szellemi tulajdon-védelmi ismeretek közreadásával. Az MFT honlapján elérhető, ingyenesen letölthető tájékoztató a kreatíviparba lépni szándékozó fiatal tervezőket, kezdő vállalkozókat segíti gyakorlati tanácsokkal, a saját vállalkozás elindításához szükséges lépések végiggondolásával.

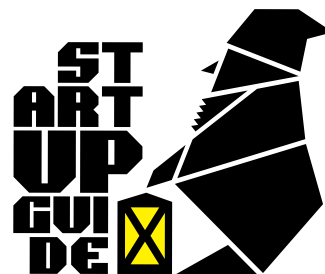

IPARJOGVÉDELMI SZAKÉRTŐI TESTÜLET

Az iparjogvédelmi szabályozás hihetetlenül bonyolult volta miatt a felmerülő szakmai kérdések eldöntése rendkívüli szakértelmet igényel. Időről időre szükség van a bíróságok, hatóságok, gazdálkodó szervezetek, magánszemélyek által igénybe vehető szakértői tudásra. Ezt a különleges hozzáértést igénylő tevékenységet három évtizede az Iparjogvédelmi Szakértői Testület (ISZT), illetve elődei biztosítják a hozzájuk fordulók számára.

A testület elődjének tekinthető Újítási és Találmányi Szakértői Testület az Országos Találmányi Hivatal elnökének 1986. évi 2. számú elnöki utasításával jött létre. A hivatalon belül működő, meglehetősen szűk mozgásterű testület szakértői vélemény adására volt hivatott „újítási és találmányi díjvitákkal összefüggő kérdésekben, olyan ügyekben, amelyekben bírósági eljárás még nincs folyamatban”.



Nem sokkal később, 1989-ben két minisztertanácsi rendelet jogszabályi alapokra helyezte a testület működését. A rendelet kimondja, hogy „az Országos Találmányi Hivatal újítási és találmányi szakértői testülete szakértői véleményt ad olyan találmányi díjazási ügyben, amelyben bírósági eljárás még nem indult”; ugyanakkor a találmányi díjvitákat bírósági úton kell rendezni.

*Az ISZT üléseinek
helyszíne a hivatal
Garibaldi utcai
székházában*

Később még magasabb szinten szabályozták a testület működését: az 1995-ben hatályba lépett szabadalmi törvény rendelkezett a Találmányi Szakértői Testület felállításáról, illetve a testület működését meghatározó minisztériumi rendelet kiadásáról. Az ügyben illetékes Ipari és Kereskedelmi Minisztérium rendelete az iparjogvédelemmel kapcsolatos valamennyi jogvitás ügyet a testület feladatkörébe utalta.

Néhány év elteltével újabb jelentős változás történt: 2003. január 1-je óta a grémium jelentősen kibővült feladatkörrel, Iparjogvédelmi Szakértői Testület néven folytatja munkáját; a reá vonatkozó keretszabályok bekerültek a vonatkozó szaktörvénybe. Az ISZT szervezetét és működését 2003. január 1-jétől hatályos kormányrendelet írja elő; e rendelet bizonyos eljárási szabályait és az alkalmazott díjtételeket 2005-ben módosította egy újabb kormányrendelet. A szakértői testület a Szellemi Tulajdon Nemzeti Hivatala mellett működik.



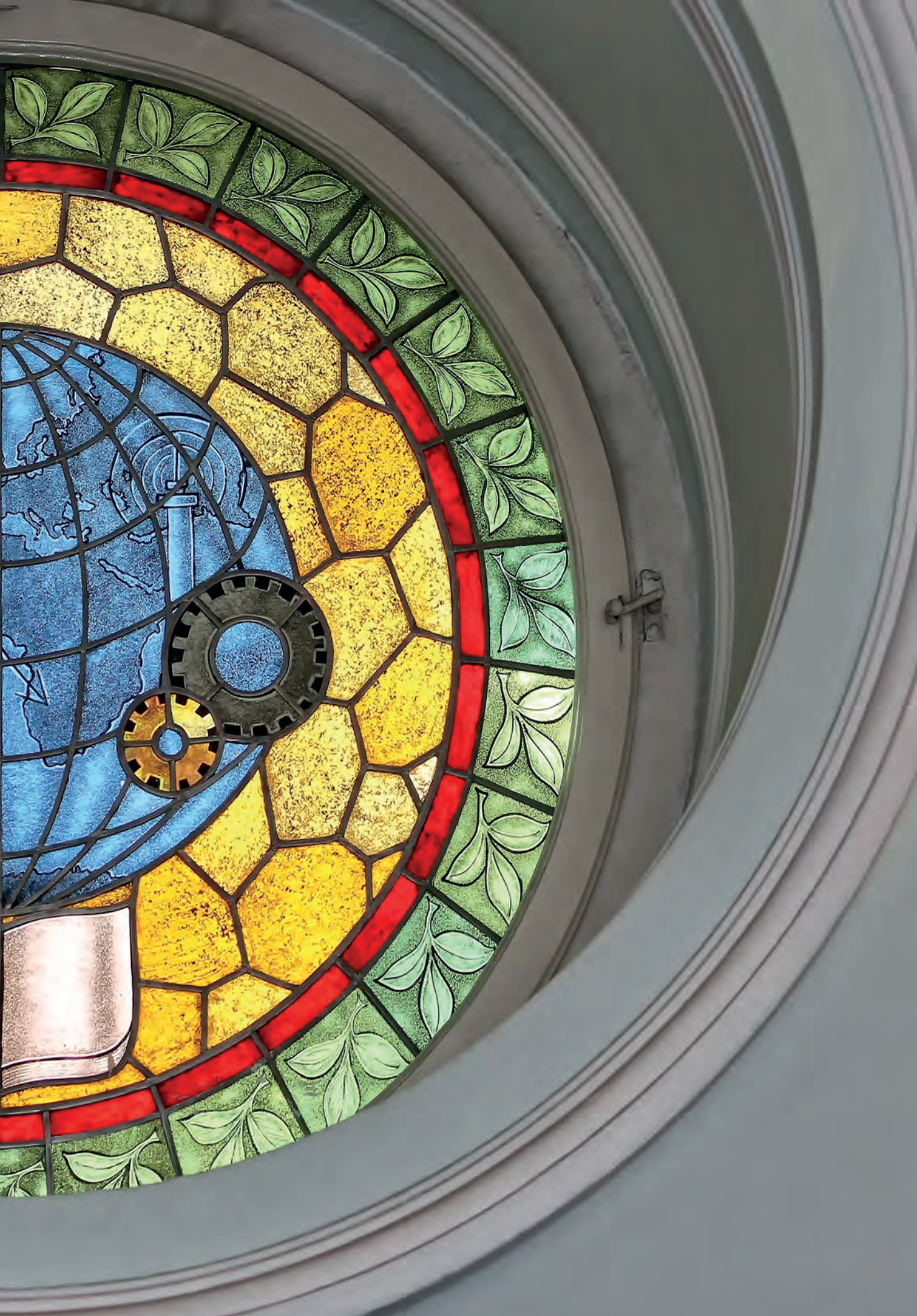

Az előző oldalpáron:
*Földgömb a
 Garibaldi utcai
 székházból
 (ólomüveg
 berakásos ablak)*

A szakértői testület feladatai, szervezete, működése

Az ISZT feladata, hogy a bíróságok és más hatóságok megkeresésére szakvéleményt adjon az alábbiakban ismertetett iparjogvédelmi ügyek kapcsán felmerülő jogvitákban:

- ▶ az SZTNH által gondozott teljes hatósági portfólió, tehát a szabadalmi, a növényfajta-, a használatiminta-, a formatervezésiminta-, a topográfia- és a védjegyoltalom, valamint a földrajzi árujelzők oltalma;
- ▶ a polgári törvénykönyv által védett, de külön jogszabályok hatálya alá nem tartozó, a társadalmilag széles körben felhasználható, közkinccsé nem vált szellemi alkotások védelme;
- ▶ a személyeket a vagyoni értékű gazdasági, műszaki, szervezési ismereteik és tapasztalataik (know-how) révén megillető védelem;
- ▶ a fent említett szellemi alkotások, ismeretek és tapasztalatok terén a tisztességtelen piaci magatartás és a versenykorlátozás tilalmáról szóló törvény által biztosított védelem alapján fennálló jogok érvényesítése.

Megbízás alapján a testület peren kívül is adhat szakvéleményt a fentiekben felsorolt iparjogvédelmi kérdésekben, a szolgálati vagy az alkalmazotti találmány feltalálóját megillető díjazással kapcsolatos ügyekben, továbbá a titokban tartott találmány szabadalmazhatóságával összefüggő kérdésekben.

A szakértői testület tagjának iparjogvédelmi szakértelemmel vagy az iparjogvédelemmel kapcsolatos tevékenységi területen szakismerettel rendelkező személy jelölhető; a taglétszám maximum 75 fő lehet. A testület tagjait az igazságügyért felelős miniszter nevezi ki ötéves időtartamra, az ügyviteli teendőket ellátó titkárt az SZTNH elnöke bízza meg. A testületet az elnökből és további hat tagból álló elnökség irányítja. Az elnökség figyelemmel kíséri és értékeli a testület működését.

A szakértői testület az elnökség által megállapított és az SZTNH elnöke által jóváhagyott ügyrend szerint működik. A testület a vonatkozó rendeletben meghatározott díjazás ellenében végzi szakértői tevékenységét. A működési feltételek megteremtéséről – beleértve az adminisztratív ügyvitel pénzügyi vonatkozásait és a szükséges szerződések megkötését – az SZTNH gondoskodik. A szakértői testület tagnévsorát, az ügyrendet és az éves beszámolót az SZTNH hivatalos lapjában és a honlapján teszi közzé. Azokat a szakértői véleményeket, amelyek közzétételét az eljáró tanács elnöke javasolja – az SZTNH elnökének egyetértése esetén – az *Iparjogvédelmi és Szerzői Jogi Szemlében* hozzák nyilvánosságra. Keretes írásunkban egy, a testülethez intézett jellemző kérdéssort idézünk. Az ISZT válaszai a hivatal honlapján olvashatók: <http://www.sztnh.gov.hu/kiadv/ipsz/201010-pdf/08.pdf>.

SAKÉRTŐI VÉLEMÉNY KÉRÉSE KNOW-HOW ÉS ÜZLETI TITOK MEGSÉRTÉSE, ILLETVE VÉDELME KÉRDÉSÉBEN

„Az M. Zrt. a következő – a know-how polgári jogi védelmével, az üzleti titok védelmével és a tisztességtelen piaci magatartással összefüggő – kérdések megválaszolásával bízta meg az Iparjogvédelmi Szakértői Testületet.

1. Know-how

1.1. Az írásba foglalás és a számviteli nyilvántartásban történő rögzítés hiánya önmagában kizárja-e a know-how létezését? Melyek a know-how definíciójának elengedhetetlen, azaz szükséges és elégséges tartalmi elemei?

1.2. Írásba foglalt adásvételi szerződés nélkül jogszerűen átruházható-e visszterhesen a know-how-t magán hordozó gép, ez esetben tekinthető-e ez egyben a know-how átruházásának is?

1.3. Az elsőrendű és a harmadrendű alperes között létrejött vállalkozói szerződés tekinthető-e know-how hasznosítási szerződésnek? Jogszerű-e az egyik fél felelősséget kizáró szerződéses nyilatkozata, ha a másik fél a szerződés megkötését megelőzően a versenytárs azonos tevékenységében működött közre?

1.4. Miben nyilvánul meg az M. Zrt. know-how-ja?

1.5. A munkavállaló vagy a megbízott által a saját tevékenysége során szerzett ismeretek és tapasztalatok kinek a szellemi tulajdonát képezik?

2. Üzleti titok

2.1. Milyen időtartamra érvényes az üzleti titok megtartására írásban vállalt kötelezettség?

2.2. Fennáll-e az A. Bt.-nek és tagjainak a titoktartási kötelezettsége az M. Zrt. felé a csatlolt titoktartási nyilatkozatok alapján, és az vonatkozik-e a célautomata berendezések műszaki, működési, technológiai és gyártási ismereteire?

2.3. Az M. Kft., Rt. és Zrt. érdekkörébe tartozó műszaki fejlesztések az üzleti titok fogalmi körébe tartozhatnak-e, ha ugyanolyan végtermék gyártását más berendezéssel más is el tudja végezni?

3. Tisztességtelen piaci magatartás

3.1. Tisztességesnek minősíthető-e az a magatartás, amelynek során a megrendelő azon ismeretek hasznosítására köt vállalkozási szerződést, amelyeket a vállalkozás, illetve annak tagjai – a megrendelő által is tudottan – szükségszerűen a piaci versenytársnál szereztek meg?

3.2. Mi lett volna az elvárható gondosság és körültekintés körébe tartozó magatartás a 3.1. pont szerinti szerződést megkötő felek részéről?

3.3. Tisztességesnek minősül-e egy gazdálkodó piaci magatartása, ha a versenytárs felszólításai ellenére, annak üzleti titkának felhasználásával hátrányos helyzetbe hozza versenytársát?”

Eljárási szabályok

A szakértői véleményt három- vagy öttagú szakértői tanács alakítja ki szótöbbséggel, zárt ülésen. Az eljáró tanács tagjait, valamint közülük az ügy előadóját és az elnököt az ISZT elnöke jelöli ki.

A tanács tagjai független szakértőként járnak el. A szakértői vélemény tartalmát illetően nem kérhetnek és nem fogadhatnak el utasításokat sem az elnöktől, sem az elnökségtől, sem más személytől. Ha a szakértői vélemény kialakításához olyan különleges szakismeretre van szükség, amellyel az ISZT tagjai nem rendelkeznek, tanácskozási joggal külső szakértő közreműködését is igénybe vehetik. Az írásba foglalt szakértői véleményt és a rendelkezésre bocsátott iratokat az elnök küldi meg a megkereső félnek.

Az SZTNH honlapján öt évre visszamenőleg közlik a megkeresések és megbízások számát, tematikáját, a benyújtók típusát (gazdálkodó szervezet, bíróság, nyomozó hatóság). A megkeresések száma évente 15-25 között ingadozik.

SZELLEMI TULAJDON NEMZETI TANÁCSA

A testület elődje, a Magyar Szellemitulajdon-védelmi Tanács (MSZTT) 2001. január 1-jén alakult meg a Magyar Szabadalmi Hivatalról szóló kormányrendeletben foglaltaknak megfelelően. A hivatal elnökének javaslatára ekkor nevezte ki a gazdasági miniszter ötéves időtartamra a tanács elnökét és tagjait. A tagságot 2006 februárjában újíttották meg.

Az MSZTT feladatai 2001–2010 között:

- ▶ a Magyar Szabadalmi Hivatal elnökének felkérése alapján a szellemi tulajdon védelmére irányuló intézkedések, programok, jogszabályok, nemzetközi szerződések előkészítő anyagainak véleményezése;
- ▶ a szellemi tulajdon védelmét szolgáló kormányzati stratégia kidolgozásához és érvényesítéséhez szükséges állami intézkedések kezdeményezése;
- ▶ részvétel a szellemi tulajdon területén zajló nemzetközi együttműködés szakmai feladatainak ellátásában.

A Szellemi Tulajdon Nemzeti Tanácsának megalakulása

A Szellemi Tulajdon Nemzeti Hivatala feladatkörének bővülésével – amelyet a 2011. január 1-jétől viselt új neve is kifejez – szükségessé vált az MSZTT újjászervezése, feladatkörének újbóli meghatározása. A hivatal szervezeti átalakulása óta a tanács is új néven, módosított keretek között folytatja tevékenységét.

A Szellemi Tulajdon Nemzeti Tanácsa (SZTNT) szakmai tanácsadó és véleményező testület, amelynek tagjai személyes és testületi tanácsaikkal, véleményükkel támogatják a hivatal elnökét a szellemi tulajdon védelmével kapcsolatos feladatai ellátásában. A tanácsra vonatkozó szabályokat a találmányok szabadalmi oltalmáról szóló törvény hatályos változata tartalmazza.

A tanácsnak maximum 12 tagja van: ők a szellemi tulajdonhoz kapcsolódó szakterületeken (gazdaság, jog, innováció, kultúra, művészetek) jelentős tudással bíró, magasan pozícionált szakemberek. A testület elnökét és tagjait – a hivatal fölötti felügyeleti jogot gyakorló miniszterrel egyeztetve – az SZTNH elnöke nevezi ki hároméves időtartamra; kinevezésük személyre szól.



A tanács tagjai a hivatal elnökének felkérésére véleményezik a szellemi tulajdon védelmére irányuló átfogó intézkedések (programok, stratégiai elképzelések, hazai jogszabályok és uniós jogi aktusok, nemzetközi szerződések) tervezetét, valamint figyelemmel kísérik és elősegítik a szellemi tulajdon védelmével kapcsolatos nemzeti stratégia céljainak végrehajtását.

*A testület
kiadványai,
2005–2014*

A tanács az SZTNH elnöke által megállapított ügyrend szerint működik. Az ügyintézési feladatokat a testület titkársága látja el, amely az adminisztratív feladatok mellett előzetes szakmai anyagok készítésével segíti a testületi tagok munkáját. A titkárság feladatkörébe tartozik a 2005 óta negyedévente kiadott *Hírlevél a szellemi tulajdon védelméről* szerkesztése, melyet mintegy 600 címzettnek juttatnak el, és a hivatal honlapján is közzétesznek.

A tanácsadó testület tagságának és feladatkörének megújítása a közeljövőben esedékes. A testületi tagokhoz delegált korábbi feladatokat célszerű kibővíteni a szellemi tulajdon védelmére irányuló nemzeti stratégia, a Jedlik-terv végrehajtásának monitorozásával, illetve a 2017–2020-ra vonatkozó stratégia kidolgozásának előkészítésével.

A szerzői jogi ágazatok gazdasági szerepének vizsgálata

Az SZTNT tevékenységének egyik legnagyobb figyelmet kiváltó eredménye – a Szellemi Tulajdon Világszervezete (WIPO) által kidolgozott egységes módszertan alapján – a 2002 óta már négy alkalommal elvégzett vizsgálat, amely a kreatív ágazatok növekvő nemzetgazdasági szerepére hívja fel a szakmai döntéshozók figyelmét. A tanács és a hivatal a Központi Statisztikai Hivatallal kötött együttműködés keretében vissza-visszatérően elemzi a szerzői jogi ágazatoknak a magyar nemzetgazdaságban jelentős súlyt képviselő teljesítményét és a foglalkoztatáshoz történő hozzájárulását.

2004 és 2015 között 44 országban készültek vizsgálatok az egységes módszertan alapján. Magyarország a nemzetközi rangsorban az ötödik helyen áll a kreatívipar nemzetgazdasági hozzájárulását tekintve.

*A főlépcsőház részlete
a Garibaldi utcai székházból*



A SZERZŐI JOGI ÁGAZATOK GAZDASÁGI SÚLYA MAGYARORSZÁGON

A hivatal és a Szellemi Tulajdon Nemzeti Tanácsa 2002 óta negyedik alkalommal végezte el 2014-ben a magyarországi szerzői jogi ágazatok gazdasági súlyára vonatkozó vizsgálatot, amely ismételten felhívja a szakmai döntéshozók figyelmét a kreatív ágazatok húzószerepére.

A Központi Statisztikai Hivatallal közösen készített, a 2011. tárgyévre vonatkozó adatokat feldolgozó elemzést a 2014 júliusában *A szerzői jogi ágazatok gazdasági súlya Magyarországon 4.* címmel megjelent tanulmánykötet tartalmazza.

A szerzői jogi ágazatok teljesítményük és a foglalkoztatáshoz történő hozzájárulásuk alapján továbbra is jelentős súlyt képviselnek a magyar nemzetgazdaságban. A gazdasági válság kedvezőtlen hatásai folytán teljesítményük némileg visszaesett, de a többi ágazathoz képest kisebb mértékben.

2011-ben a szerzői jogi ágazatoknak a hazai GDP-ből való részesedése közel 8% volt, azaz 1800 milliárd forinttal gyarapították a nemzetgazdaság teljesítményét. Az úgynevezett kreatív ágazatokban alkalmazásban állók a foglalkoztatottak 7,4%-át képviselték; ez megközelítőleg 270 ezer munkavállalót jelent.

SZABADALMI ÜGYVIVŐI VIZSGABIZOTTSÁG



Magyarországon már az 1870-es évektől kezdve léteztek a szabadalmak „kieszközlésével” foglalkozó irodák. Az önálló magyar szabadalmi rendszert megteremtő 1895. évi törvény egyik fontos intézkedése feljogosította az ügyvédek és a szabadalmi ügyvivőket arra, hogy ügyfeleket képviseljenek a Szabadalmi Hivatal előtt.



Az 1895. évi törvény nagy hangsúlyt fektetett a szabadalmi ügyvivők képzésére. A 28. szakasz rögzítette: külön rendeletben kell megállapítani a szabadalmi ügyvivők által leteendő vizsga tárgyát. A *Szabadalmi Közlöny* első számában, 1896. június 20-án jelent meg a rendelet a szabadalmi ügyvivőkről, amely deklarálta: „A szabadalmi hivatal előtt felek képviselésére csakis ügyvédek és a hatóságilag jogosított szabadalmi ügyvivők vannak jogosítva.”

Szabadalmi ügyvivő hirdetése a Magyar Iparművészet című folyóiratból, 1900

A Magyar Szabadalmi Ügyvivői Kamara honlapja

A szabadalmi ügyvivői jogintézmény az elmúlt 120 év szabadalmi rendszerének egyik lényeges eleme. A mindenkor hatályos szabadalmi törvény bizonyos módosulásokat előírt – például kezdetben a bíróságok előtt csak az ügyvédek képviselhették az ügyfeleket –, de a speciális tudást elváró, az e tudás megszerzésére irányuló kötelező képzésre vonatkozó előírások mindvégig érvényben voltak.

A vizsgabizottság feladata, összetétele, működése

A jelenleg hatályos törvény 2. szakasza kimondja, hogy szabadalmi ügyvivőként csak az működhet, aki a Magyar Szabadalmi Ügyvivői Kamara tagja. A kamarába való felvételre jogosultság egyik alapfeltétele a szabadalmi ügyvivői vizsga letétele. A törvény azt is előírja, hogy a vizsgát az SZTNH mellett működő Szabadalmi Ügyvivői Vizsgabizottság előtt kell letenni.

A vizsgabizottság működésének jogszabályi hátterét az előzőleg említett szaktörvény és egy miniszteri rendelet teremti meg. A testület az elnök által megállapított ügyrend szerint működik, igazgatási és ügykezelési feladatait az SZTNH látja el.

A vizsgabizottság az elnökből és 14 tagból áll. Elnöke az SZTNH mindenkori elnöke, aki a kinevezési joggal bír: hét tagot a szabadalmi ügyvivők közül, további hét tagot a jogi képzettséggel, illetve felsőfokú iparjogvédelmi képesítéssel rendelkező szakemberek közül nevez ki, hároméves időtartamra. A vizsgabizottság ügyeit intéző titkár a hivatal egyik köztisztviselője; őt szintén az SZTNH elnöke bízta meg.

Az elnök irányítja a vizsgabizottság munkáját, és ellátja a szabadalmi ügyvivőkre vonatkozó jogszabályok alapján ráruházott feladatokat: meghívja a vizsgán eljáró tanács tagjait, dönt a vizsgára bocsátás iránti kérelmek ügyében, kitűzi a vizsga időpontját, határozza meg a felfüggesztett vizsga folytatása felől, rendelkezik a vizsgadíj visszatérítéséről, összehangolja az írásbeli feladatok elkészítésének és a szóbeli vizsgáztatásnak a módszereit.

Az írásbeli vizsgán kidolgozandó feladatokat az eljáró tanács tagjai határozzák meg. A vizsgabizottság a vizsgáról bizonyítványt állít ki, amely tartalmazza a vizsgázó személyi adatait, a szóbeli vizsga napját, valamint a vizsga minősítését. A sikeres vizsgázók nevét az SZTNH honlapján, a Szabadalmi Ügyvivői Vizsgabizottság oldalán közzéteszik. Az 1999–2015 közötti időszakban 45 fő tett eredményes vizsgát.

A szabadalmi ügyvivő feladata, hogy ügyfelét iparjogvédelmi ügyben jogai érvényesítéséhez és kötelezettségei teljesítéséhez hozzásegítse; ennek során iparjogvédelmi ügyekben megbízás vagy kirendelés alapján képviselőt lát el az illetékes bíróságok és más hatóságok előtt, beadványokat, szerződéseket és egyéb okiratokat szerkeszt, valamint iparjogvédelmi ügyekben kutatásokat végez, szakvéleményt, tanácsot és tájékoztatást ad.

Szabadalmi ügyvivőként az működhet, aki a Magyar Szabadalmi Ügyvivői Kamara tagja.

A kamarába való felvételre olyan személy jogosult, aki mérnöki, informatikai vagy más, egészségügyi, természettudományi jellegű egyetemi szintű, illetve mesterfokozatú szakképzettséggel rendelkezik, és szabadalmi ügyvivői vizsgát tett.

A szabadalmi ügyvivőt titoktartási kötelezettség terheli minden olyan tény vagy adat tekintetében, amelyről szabadalmi ügyvivői működése során szerzett tudomást; e kötelezettsége szabadalmi ügyvivői működésének megszűnése után is fennmarad.

A szabadalmi ügyvivőkről · A szabadalmi ügyvivőkről · A szabadalmi ügyvivőkről

A szabadalmi ügyvivőkről · A szabadalmi ügyvivőkről · A szabadalmi ügyvivőkről



HAMISÍTÁS ELLENI NEMZETI TESTÜLET

Mindenkinek lehet szellemi tulajdona, de a szellemi tulajdon nem lehet mindenkié. Sajnálatos módon a társadalmi együttélés egyik alapszabályának tekintett 8. parancsolatot – „Ne lopj!” – tömegesen szegik meg nap mint nap az iparjogvédelem, de még inkább a szerzői jogi védelem alá eső területeken. A szellemi tulajdon megsértéséhez kapcsolódó hamisítás és kalózkodás nem csak azért ítérendő el, mert óriási anyagi veszteséget okoz a legálisan működő vállalkozásoknak. Ennél sokkal közvetlenebb fenyegetést jelentenek a hamis gyógyszerek, étrend-kiegészítők és más hasonló termékek, amelyek a fogyasztók egészségét, testi épségét veszélyeztetik. Az egész társadalom számára fontos, hogy a hamis termékek minél előbb kiszoruljanak a piacról.

A jogsértések ellen maguk a fogyasztók is sokat tehetnek, de az igazán hatékony fellépésre a hatóságok képesek. A hamisítás visszaszorítása közvetlen módon is védi az emberek egészségét, csökkenti a feketegazdaság arányát, fehéríti a foglalkoztatást és – nem utolsósorban – megakadályozza a hamisításból származó illegális jövedelmek bűncselekményekbe való visszaforgatását.

A HENT
kiadványai,
2010–2014



A testület célja, feladatai, szervezete és működése

A Hamisítás Elleni Nemzeti Testületet (HENT) a kormány 2008-ban hozta létre a szellemi tulajdonhoz fűződő jogok megsértése elleni küzdelem hatékonyabbá tételéért. A HENT az első időkben a feketegazdaság visszaszorításáért felelős kormánybiztos munkáját segítette; ekkor dolgozták ki a 2008–2010-es évekre szóló, a kormány által jóváhagyott hamisítás elleni nemzeti stratégiát és az ahhoz kapcsolódó intézkedési tervet. A nemzeti stratégia három fő pillére a tudatosságnövelés, az adatgyűjtés (statisztika) és a jogérvényesítés volt.

Rövid idő elteltével, 2010-ben elkészült a testület működésének jogszabályi alapját megteremtő kormányrendelet, amely a Szellemi Tulajdon Nemzeti Hivatalát jelölte meg a HENT államigazgatási „gazdájaként”. A testület elnöke az igazságügyért felelős miniszter, tagjai a szellemi tulajdonnal összefüggő feladat- és hatáskörrel rendelkező

állami szervek, valamint a szellemi tulajdon védelmével érintett társadalmi és gazdasági érdekképviseleti szervezetek képviselői. A tagokat hároméves időtartamra kéri fel a testület elnöke és elnökhelyettese; a testületen belül héttagú vezetőség működik. A titkársági feladatokat az SZTNH látja el, a HENT működéséhez szükséges pénzeszközöket a hivatal a saját költségvetésén belül, egy erre elkülönített keretből biztosítja.

A testület a hamisítás elleni küzdelmet érintő kérdésekben javaslattevő, véleményező, tanácsadói feladatokat lát el, melynek keretében:

- ▶ részt vesz a hamisítás elleni nemzeti stratégia és az ahhoz kapcsolódó intézkedési tervek kidolgozásában, és összehangolja mindezek végrehajtását;
- ▶ összehangolja a hamisítás elleni nemzetközi kezdeményezéseket és a magyar kormányzati tevékenységet;
- ▶ javaslatokat tesz a szellemi tulajdonhoz fűződő jogok érvényesítését szolgáló jogszabályok megalkotására, illetve ezek naprakészen tartására;
- ▶ összegyűjti és elemzi a hamisításra vonatkozó statisztikai adatokat;
- ▶ felvilágosító programokat, tudatosságnövelő kampányokat kezdeményez és szervez,
- ▶ közreműködik a hamisítás elleni fellépésben érintett rendészeti és igazságügyi szervek alkalmazottainak továbbképzésében.

A testületen belül különböző, az operatív feladatokat ellátó munkacsoportok alakultak. Tevékenységi körüket a nevük is jelzik. A műtárgyhamisítás elleni munkacsoport a művészeti alkotások, ezek között is a képző- és iparművészeti alkotások hamisítása elleni küzdelemre helyezi a fő hangsúlyt. A gyógyszerhamisítás elleni munkacsoport alapvetően a humán gyógyszerek hamisítása és az étrend-kiegészítők körében tapasztalható visszaélések ellen lép fel. A jogérvényesítési munkacsoport feltárja a hamis és a kalóztermékek elleni küzdelemben mutatkozó jogérvényesítési problémákat, elemzi ezek okait, és megoldási javaslatokat dolgoz ki. Az ipari és kereskedelmi szekció a vállalkozások szellemi tulajdonjogainak hatékony védelmét kívánja erősíteni, az áruk hamisítása ellen lép fel. A tudatosságfejlesztési munkacsoport elsősorban a fiatalok tudatosság-növelését, a szerzői jogi jogérvényesítés hatékonyságának javítását tűzte ki célul. Az infokommunikációs munkacsoport az interneten elkövetett jogsértések elleni fellépéssel foglalkozik.

A HENT
honlapja

HAMISÍTÁS MAGYARORSZÁGON

A magyar lakosság közel kétharmada szerint bármilyen hamisított termék forgalmazása bűncselekménynek számít. A megkérdezettek ugyanekkora hányada a jelenleginél szigorúbban büntetné azokat, akik hamis sportszereket, gyógyszereket, élelmiszereket és szoftvereket árulnak – állapította meg a Hamisítás Elleni Nemzeti Testület és a Tárki legfrissebb közös kutatása. A felmérés azt is kimutatta, hogy bár a magyarok többsége tisztában van a hamis árucikkek által okozott társadalmi és gazdasági károkkal, mégis növekedett az ilyen termékeket vásárlók aránya a teljes lakosságon belül.

A 2009 óta évente elvégzett kutatásból az is megállapítható, hogy a magyar fogyasztók meghatározó többsége tisztában van a hamisítás által okozott gazdasági és társadalmi következményekkel: 70%-uk szerint a hamis termékek komoly károkat okoznak a költségvetésnek. Emellett minden második ember gondolja úgy, hogy a hamisítás miatt munkahelyek szűnnek meg. Ennek is köszönhető, hogy a magyarok 60%-a szerint az, aki hamisítványt árul, bűncselekményt követ el. Emellett 59%-uk a jelenleginél szigorúbban büntetné a hamisítókat, de a válaszadók egynegyede még a hamis termékek vásárlóit is felelősségre vonná. A lakosság több mint 60%-a szerint a hamisítás elleni küzdelem akkor lenne igazán eredményes, ha a hamisítókat gyakrabban és hatékonyabban ellenőriznék.

Tudatosságnövelés, kommunikáció

A szellemi tulajdonhoz fűződő jogok megsértése elleni küzdelem hatékonyságának és a jogszabályalkotás eredményességének növeléséhez elengedhetetlenül fontos az emberek véleményének megismerése a hamisításról és a kalózkodásról. E célok elérése érdekében a HENT a Tárki közvélemény-kutató intézettel karöltve évente felméri a lakosság véleményét a hamis termékek forgalmazásáról és az illegális letöltésekről. A 2009 óta évente elkészült felmérések jó alapot adnak az összehasonlító elemzésre, az évek során kirajzolódó tendenciák felrajzolására.

*A HENT hamis
gyógyszerekkel
foglalkozó
honlapja*

A testület – a Nemzeti Erőforrás Minisztérium támogatásával – 2011-ben és 2015-ben országos felmérést végzett a magyar középiskolákban. A vizsgálat a diákok ismereteinek, hozzáállásának feltérképezésére irányult a szellemi tulajdonnal, a szerzői jogi

védelem alatt álló tartalmak online felhasználásával, valamint a termékhamisítással kapcsolatban. Az adatok tanúságai szerint a diákok rendkívül intenzív internethasználók: főként zeneszámokat és filmeket töltenek le. A hiányos ismeretekről árulkodik az a tény, hogy a középiskolások nagyjából egyharmada szerint a filmek, zenék stb. feltöltése, illetve az interneten talált szövegek forrásjelölés nélküli átvétele legális művelet. Ennek a – részben tudáshiányból adódó – kedvezőtlen helyzetnek a javítása, megszüntetése

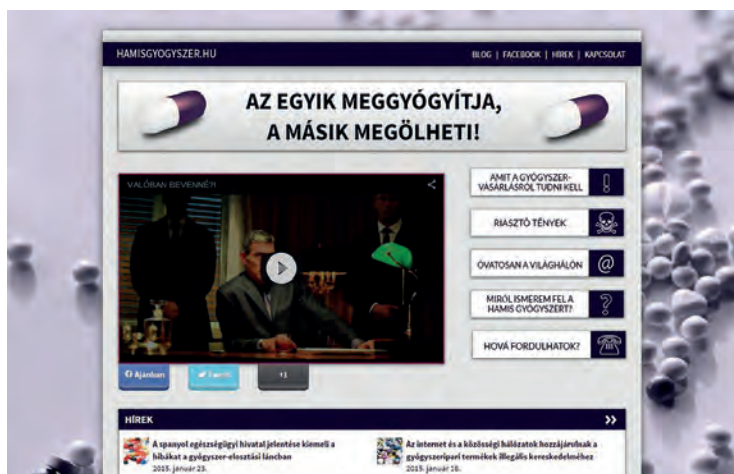

érdekében a HENT szorgalmazta, hogy a nemzeti alaptantervbe kerüljenek bele a szellemi tulajdon-védelmi alapismeretek.

A HENT honlapja a www.hamisitasellen.hu címen érhető el – itt a 2015. február 17-én hatályba lépett ügyrend, az éves munkaterv és a testületi tagok névsora mellett programok, kampányok, hírek és egyéb érdekességek is megtalálhatók.



A testület működteti a célzottan a gyógyszerhamisításokról szóló honlapot (www.hamisgyogyszer.hu), illetve a fiatalok tájékoztatását szolgáló *No Kamu* blogot. A kampányokról, eseményekről főként a HENT Facebook-oldalán lehet értesülni. A jelentős részvétellel zajló fesztiválokon – mint a Sziget, a VOLT vagy a Budapesti Nemzetközi Könyvfesztivál – és a nagy rendezvényeken – mint például a Művészetek Völgye – az utóbbi időkben a HENT rendszeresen megjelenik, és sikeresen végzi tudatosság-növelő tevékenységét.

*A HENT
No Kamu blogja
a Facebookon*



A SZABADALMI HIVATAL ÉS ELNÖKEI

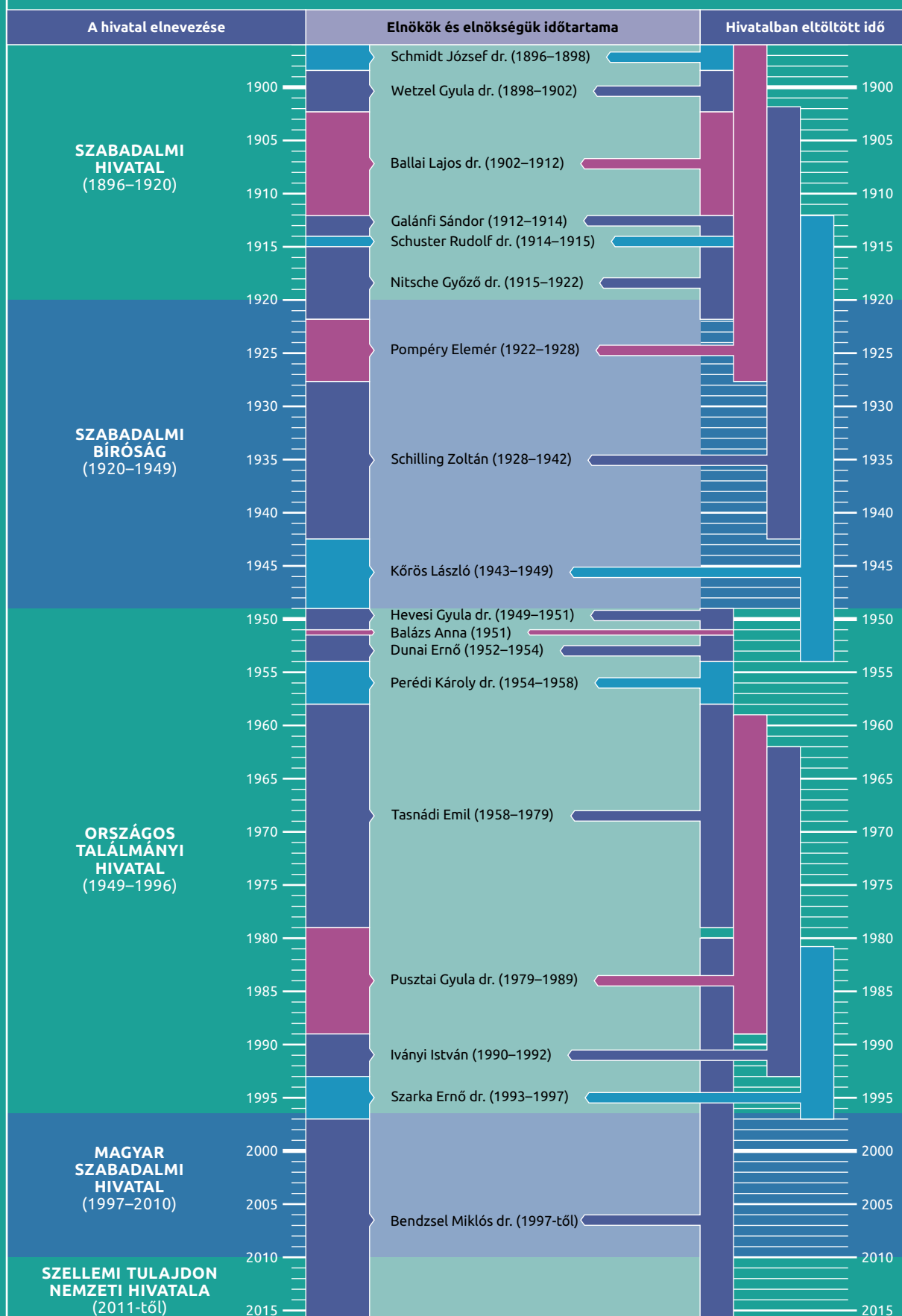

TÓSZEGI ZSUZSANNA

A HIVATAL ÉLÉN

AZ ELNÖKÖK
PÁLYAKÉPEI

*Ha tetteid arra ösztönöznék másokat, hogy merészebbet álmodjanak,
többet tegyenek, jobbá váljanak, akkor igazi vezető vagy*

John Quincy Adams

A KEZDET: A MAGYAR KIRÁLYI SZABADALMI HIVATAL ELNÖKEI (1896–1920)

A hivatal első, negyed évszázadot átfogó korszaka alatt az uralkodó bízta meg, és ő hívta vissza az elnököket és az alelnököket, akiknek a vonatkozó törvényi előírásnak megfelelően jogi képzettséggel kellett rendelkezniük.

Ferenc József császár már két héttel az intézmény 1896. március elsejei megalapítása előtt kinevezte a hivatal első elnökét, Schmidt Józsefet, ő azonban, miután az országos millenniumi kiállítás igazgatásával volt megbízva, csak e fontos feladata lezárultával, 1897-ben foglalta el hivatalát. Ez idő alatt a hivatalt ténylegesen Wetzels Gyula alelnök irányította, aki nem sokkal később – Schmidt 1898-as távozásával – elnöki pozícióba került. Wetzels négy évig töltötte be a posztot, majd a Szabadalmi Tanács elnökévé nevezték ki. 1902-ben a hivatal elnöki székébe Ballai Lajos került, aki egy évtizeden át – váratlanul bekövetkezett haláláig – komoly nemzetközi sikereket elérve irányította a munkát. A megüresedett pozícióba a hivatalt a kezdetektől hűségesen szolgáló, és addigra már szép kort megélt Galánfi Sándor került, aki viszont hajlott kora miatt csak szűk másfél évig állt az intézmény élén. Galánfit 1914-ben az a Schuster Rudolf váltotta, akinek nagyrészt köszönhető a hivatal szabadalmi bírósággá való átszervezése. Mivel a Szabadalmi Felsőbíróság elnökévé nevezték ki, Schuster mindössze egy évig töltötte be a hivatal elnöki tisztét. A korszak utolsó vezetője Nitsche Győző volt, aki hetévi elnöki idejéből ötöt még szabadalmi hivatali elnökként szolgált, az utolsó kettőt viszont – amely életének is utolsó két éve volt – a Szabadalmi Bíróság néven újjáalakított intézmény élén töltötte.



Budapest, Erzsébet körút – itt kapott helyet a Magyar Királyi Szabadalmi Hivatal 1896-ban

SCHMIDT JÓZSEF DR. (1896–1898)

1848. február 14-én született a Fejér megyei Előszálláson, ahol apja kasznárnaként dolgozott. A székesfehérvári cisztercita főgimnáziumban végezte középiskolai tanulmányait. Az önképzőkörben életre szóló barátságot kötött a későbbi miniszterelnökkel, Wekerle Sándorral és Wetzelt Gyulával, aki a szabadalmi hivatal megalakulásakor a helyettese, majd az utódja lett.

Schmidt a pesti egyetemen szerzett jogi doktori oklevelet 1872-ben. Egy évvel később ügyvédi irodát nyitott a fővárosban. 1885-től két éven át a gróf Pálffy család jószágigazgatója volt. 1888-ban lépett állami szolgálatba: először titkári rangban a pénzügyminisztériumba került. Wekerle miniszterelnöksége alatt a pénzügyminisztérium elnöki osztályát vezette. 1891-ben miniszteri tanácsosi ranggal a földművelésügyi minisztériumba helyezték át; ez időben a hazai lótenyésztés elismert szaktekintélyének tartották. Innen a Kereskedelemügyi Minisztériumba ment át, ahol 1896-ban megbízták az ezredéves kiállítás igazgatásával, kormánybiztosi rangban. A millenniumi kiállításakor szerzett érdemei elismeréséül megkapta a Ferenc József-rend középkeresztjét a csillaggal.



A Szabadalmi Hivatal 1896. évi megalapításakor őt nevezték ki elnöknek, de e hivatalát csak az ezredéves kiállítás ügyeinek lezárása után, 1897-ben foglalta el; ez idő alatt a tényleges elnöki teendőket a hivatal alelnöke, Wetzelt Gyula látta el.

Egy évvel később, 1898-ban megvált a hivataltól: a Kereskedelemügyi Minisztérium politikai államtitkára lett. E tisztségéről azonban 1900-ban lemondott, mert elfogadta a Magyar Országos Központi Takarékpénztár vezérigazgatói állására szóló felkérést.

Az uralkodó 1916-ban az akkor alakított Pénzügyi Központ elnökének nevezte ki, és ezzel egyidejűleg a valóságos belső titkos tanácsosi méltóságot adományozta számára. Nyugdíjazásáig, 1924-ig vezette az intézményt, méghozzá nagy sikerrel: a központ működését eredetileg öt évre tervezték, de az ő elnöki ideje alatt ezt az időkorlátot eltörölték.

1899-től 1906-ig az országgyűlésben Besztercebánya városát képviselte szabadelvű párti programmal. Nyolcvanéves korában, 1928. november 27-én hunyt el Budapesten.



Schmidt József

A Ferenc József-rend középkeresztjének csillaga

WETZEL GYULA DR. (1898–1902)

Fejér megyében, Isztiméren született 1846. január 1-jén, apja uradalmi kasznár volt. Székesfehérváron érettségizett a ciszterciák főgimnáziumában, amelynek önképző-körében barátkozott össze Wekerle Sándorral és Schmidt Józseffel, akikkel az érettségi után több európai országra kiterjedő tanulmányutat tett. A később miniszterelnökké kinevezett Wekerlével, illetve Schmidt államtitkárral kötött mély barátsága Wetzsel egész későbbi életét meghatározta.

Pesten járt egyetemre, itt szerezte meg jogi diplomáját 1872-ben, majd ügyvédi oklevelét 1874-ben. Pályáját joggyakornokként a pesti váltótörvényszéknél kezdte 1871-ben. 1877-től aljárásbíróként, 1887-től a budapesti kereskedelmi és váltótörvényszék, majd 1894-től a királyi ítélőtábla bírójaként tevékenykedett. Tagja volt a kereskedelmi szaktanácsnak és a budapesti ügyvédvizsgáló bizottságnak.

A Szabadalmi Hivatal létrehozásakor annak alelnökévé nevezték ki 1896. február 16-án. A hivatal elnöki tisztevel megbízott Schmidt József egyben az 1896. évi millenniumi kiállítás igazgatói teendőit is ellátta. Ez okból nem tudott az intézmény ügyeivel foglalkozni; így ténylegesen Wetzsel Gyula szervezte meg és irányította az újonnan alapított közigazgatási szerv tevékenységét. A feladatkörébe a munkáltatói jogok gyakorlása éppúgy beletartozott, mint a bírói osztály elnöklete vagy a műszaki személyzet felügyelete. Életművének egyik kiemelkedő teljesítménye 1898-ban jelent meg *A találmányi szabadalmakról szóló 1895. évi XXXVII. tc. valamint az ennek életbeléptetésére vonatkozó rendeletek magyarázata és a találmányi szabadalmakra vonatkozó összes törvények és rendeletek egybeállítása* címmel.

Az uralkodó 1898. december 10-én nevezte ki Wetzsel Gyulát a Szabadalmi Hivatal elnökévé. 1902-ben a Szabadalmi Tanács elnökévé léptették elő – ezt a pozíciót a 64 éves korában, 1910. november 14-én Budapesten bekövetkezett haláláig töltötte be.



A székesfehérvári ciszterci főgimnázium 40 éves érettségi találkozója 1906-ban. A képen Wekerle Sándor miniszterelnök társaságában látható Schmidt József államtitkár és Wetzsel Gyula szabadalmi hivatali elnök

Fent: Wetzsel Gyula aláírása



BALLAI LAJOS DR. (1902–1912)

Jászberényben született 1853. március 24-én, jómódú kereskedőcsaládban. Eredeti családnevét 1881-ben változtatta meg Blauról Ballaira. Középiskoláit szülővárosában végezte, majd a pesti egyetemen és külföldön végzett jogi tanulmányokat 1871–1874 között. 1878-ban jog- és államtudományi, 1880-ban ügyvédi oklevelet szerzett; ezután külföldi tanulmányutat tett.

A Vaskorona-rend,
illetve a Ballai
Lajos kitüntetési
javaslatáról szóló
jegyzőkönyv
részlete

Az igazságügyi minisztérium hivatalnokaként lépett állami szolgálatba; 25 éves korában a Kereskedelemügyi Minisztériumban lett fogalmazó. Osztálytanácsosként szociális törvényjavaslatok tervezésével foglalkozott. Később a belkereskedelmi szakosztály vezetőjeként a kereskedelmi és hitelügyi törvények előkészítésén dolgozott. 1892-től jegyzője, majd 1894–1895 között tagja volt a törvény-előkészítéssel és az intézmény-alapítás elvi kereteivel megbízott Országos Szabadalmi Tanácsnak. A miniszter delegálta a Védjegytanács tagságába az 1900-tól 1903-ig terjedő időszakra.



A minisztériumból került a Szabadalmi Hivatal elnöki székébe, 1902. október 28-án nevezték ki. Egy évtizeden át, 1902–1912 között töltötte be az elnöki tisztséget; ez idő alatt sok vita zajlott a hivatal törvény által meghatározott hatásköréről, szervezetéről, eljárásrendjéről, a Szabadalmi Tanácshoz, illetve a Kúriához való viszonyáról.

Több ízben képviselte a magyar kormányt külföldön tartott kongresszusokon, konferenciákon. Ezek közül kiemelkedő jelentőségű volt a Stockholmban 1908-ban megrendezett iparjogvédelmi kongresszus, amelynek keretében ülésezett a szerzői jog nemzetközi védelmére alakult Nemzetközi Unió. Az ülésen a kormány felhatalmazásával Ballai bejelentette Magyarország belépését az unióba.

Ballai nagy buzgalommal igyekezett a magyar ipar felvirágzását a szabadalmon alapuló találmányok széles körű megismerésével elősegíteni. Kortársai följegyezték róla, hogy a gyárosokhoz, ipartestületekhez, az iparosokhoz százával intézett fölhívást, amelyekben a figyelmükbe ajánlotta a szakterületükbe vágó találmányokat.

Elnöki ideje alatt elrendelte a „Központi Védőjegy-Értesítő, amelyben a hazai és külföldi bejegyzett védőjegyek rajzai megvannak” megküldését az Iparművészeti Múzeumnak, a Képzőművészeti Társulatnak és az Iparművészeti Iskolának, hogy ott az érdeklődők tanulmányozhassák e fontos orgánumot.

Érdemei elismerésül 1898-ban megkapta a Vaskorona-rend III. osztályát. Külföldi kitüntetései közül kiemelkedik a porosz Koronarend csillagdíszes lovagkeresztje és a belga Lipót-rend tiszti nagykeresztje. A kitüntetések is példázák, hogy nemcsak idehaza, de külföldön is nagyra tartották felkészültségét, elhivatottságát. Az egyik legrangosabb kitüntetést, a Francia Köztársaság Becsületrendje tiszti keresztjét halála előtt néhány nappal kapta meg. Alkotó ereje teljében, váratlanul hunyt el Budapesten 1912. október 16-án, 59 éves korában.

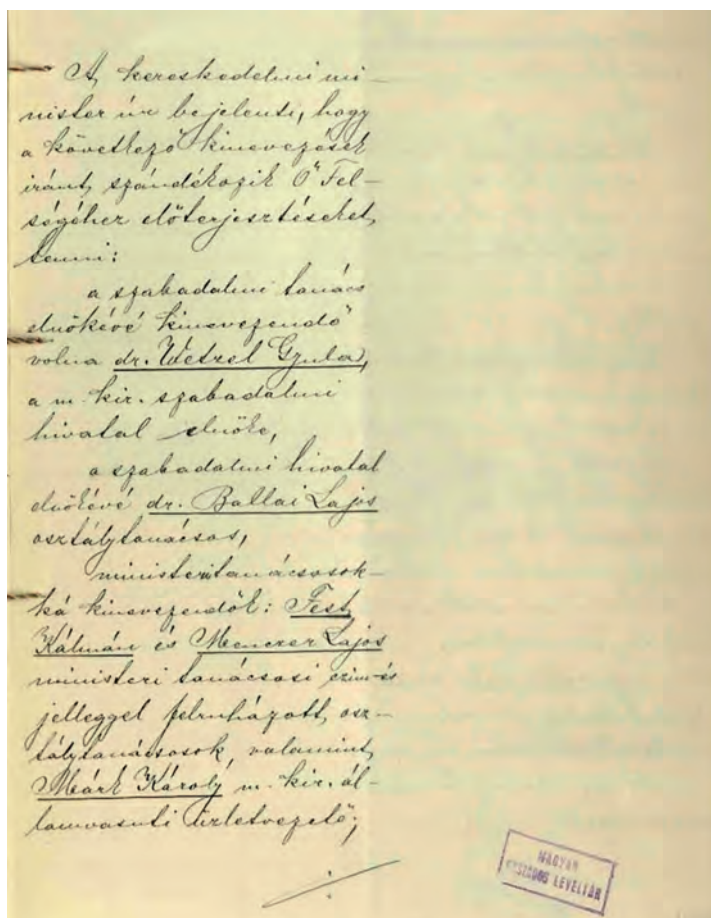

A Ballai Lajos
elnöki kinevezésére vonatkozó
minisztertanácsi jegyzőkönyv
részlete

GALÁNFI SÁNDOR (1912–1914)



Nyíregyházán született 1843. augusztus 9-én; apja Hajdúböszörményben királyi körjegyzőként működött. A család neve eredetileg Galanek volt; a családfő még fiai születése előtt magyarosította a nevét Galánffyra. Galánfi Sándor azonban – Jókai példáját követve – egész élete során egyszerűsített formában használta a nevét.

A Debreceni Református Kollégiumban járt középiskolába. Vélhetően a debreceni jogakadémián tanult, ahol 1863-ban végezte. A pesti királyi táblán sikeres ügyvédi vizsgát tett 1868-ban.

1873-ban lépett állami szolgálatba; első adatunk szerint a Közmunka- és Közlekedésügyi Minisztériumban miniszteri fogalmazó volt, majd 1879-ben miniszteri titkári címet és rangot kapott. 1892–1896 között a Kereskedelemügyi Minisztériumban az államutak szakosztályt vezette, osztálytanácsosi rangban.

A Szabadalmi Hivatal megalakulásától kezdve 18 éven át, egészen időskori nyugalomba vonulásáig szolgálta az intézményt: 1896–1898 között bíróként, majd Wetzel Gyula, illetve Ballai Lajos mellett 14 éven át alelnökként.

*A Lipót-rend
lovagkeresztje*

Még szabadalmi bíró korában, 1897-ben részt vett az ipari jogok védelméről szóló kongresszuson, ahol megszavazták Ausztria csatlakozását az ipari tulajdon védelmére alakult nemzetközi unióhoz. Időközben Magyarországon előtanulmányokat folytattak arról, hogy a magyar kormány milyen feltételekkel hajlandó az unióba belépni.

Tagja volt a szabadalmi ügyvivőket vizsgáló bizottságnak. Már a 70. életévében járt, amikor megkapta az elnöki pozíciót, amelyet másfél évig töltött be. A hivatal negyedik elnökeként 1912-ben foglalta el a Ballai Lajos halálával megüresedett elnöki széket; ezzel egy időben miniszteri tanácsosi címet kapott. 1914 elején, 41 évi hivatali szolgálat után vonult nyugállományba. Buzgó tevékenysége elismeréséül az uralkodó a Lipót-rend lovagkeresztjével tüntette ki.

Sajnálatos módon kevés adat maradt fenn Galánfi Sándorról. A leggondosabb kutatás ellenére sem derült ki, mikor és hol hunyt el.

Magyar Kir. Szabadalmi Hivatal
Galánfi Sándor aláírása

Galánfi Sándor aláírása

SCHUSTER RUDOLF DR. (1914–1915)

A hivatal egyik legnagyobb szakmai tekintélyű elnöke a Nagyküküllő vármegyei Medgyesen született 1860. január 14-én, itt végezte gimnáziumi tanulmányait is. A kolozsvári tudományegyetem jogi karának befejezése után 1888-ban kezdte meg ügyvédi pályáját szülővárosában, ahol apja is ügyvédként tevékenykedett. Állami szolgálatba lépve 1893-ban először alügyész, majd 1895-ben törvényszéki bíró, 1903-tól ítélőtáblai bíró volt Erdélyben. 1908-ban települt át Budapestre, ahol a Kúrián előbb kiegészítő bíróként, majd a Közigazgatási Bíróságon bíróként működött.

1914. február 24-től 1915. március 28-áig töltötte be a Szabadalmi Hivatal, majd 1915-től az 1928. évi nyugalomba vonulásáig a Szabadalmi Tanács (1920-tól: Szabadalmi Felsőbíróság) elnöki tisztét. Ezen időszakban, 1916–1924 között a Védjegytanács elnöke, illetve 1916–1928 között a Bírói és Ügyvédi Bírálóbizottság elnökhelyettesi teendőit is órá bízta.

Bár az elnöki feladatokat mindössze egy évig látta el, az első periódusban a hivatal talán neki köszönheti a legtöbbet. Óriási szakmai tekintélyét latba vetve sok éven át küzdött – Nitsche Győzővel vállalva – az 1920. évben hatályba lépett új szabadalmi törvény elfogadtatásáért, amely sok szempontból határkövet jelentett a Szabadalmi Hivatal életében: ekkor szervezték át az intézményt független jogszolgáltató fórummá, szabadalmi bírósággá. A „lex-Schusternek” is hívott törvény megteremtette az intézmény számára a függetlenséget, és alkotmányos biztosítékokat garantált a teljes bírói kar számára – az addig hátrányban lévő szabadalmi bírakat egyenjogúvá téve a jogász végzettségű bírakkal.

Schuster termékeny szakirodalmi munkásságát 164 publikációja jelzi. Az ipari tulajdonjog terén publikált tanulmányai úttörőek voltak a magyar nyelvű jogtudományi szakirodalomban. Jelentős kodifikátori tevékenységet fejtett ki: három törvény – a szabadalmi, a védjegy- és a mintaoltalmi – tervezetének kidolgozása fűződik a nevéhez. A törvényjavaslatokat a kereskedelemügyi miniszter megbízásából készítette 1916-ban, de a háború miatt ezek elfogadása többéves késést szenvedett.

Jelentős lapszerkesztői tevékenységet folytatott: részt vett a *Magyar Jogi Szemle* alapításában és – egészen haláláig – a szerkesztésében. Több választott tisztséget töltött be: az Országos Bírói és Ügyészi Egyesület társelnöke, illetve a Magyar Jogászegylet alelnöke volt.



A szabadalmi hivatal új elnöke. Dr. Schuster Rudolf kuriai bíró, akit a király a szabadalmi hivatal elnökévé nevezett ki. Az új elnök már el is foglalta hivatalát.



1918-ban magyar nemességet kapott medgyesi előnévvel. Nyugalomba vonulásakor tüntették ki a II. osztályú érdemkereszttel. Termékeny, sikeres élet állt mögötte, amikor 81 éves korában 1941. február 23-án Budapesten elhunyt.

Medgyes lát képe
a XIX. század derekán

NITSCHÉ GYŐZŐ DR. (1915–1922)



Dobronya látképe

szolgálatot látott el. 1908-tól kereskedelmi és váltótörvényszéki bíróként, 1913-tól ítélőtáblai bíróként dolgozott, emellett a Révai-féle nagylexikonnak is munkatársa volt. Az Országos Bírói és Ügyészi Egyesület főtitkári tisztét is betöltötte.

1915. március 28-án nevezték ki a Szabadalmi Hivatal elnökévé – e tisztet hét éven át, hirtelen bekövetkezett haláláig látta el. Az elnöki székben Schuster Rudolfot váltotta, akit az uralkodó ugyanazon intézkedésével a Szabadalmi Tanács elnökévé nevezett ki.

Nitsche Győző elnöksége alatt, 1920-ban szervezték át a Szabadalmi Hivatalt Szabadalmi Bírósággá; ezt a tény, illetve az átszervezést lehetővé tevő új szabadalmi törvényt munkássága legnagyobb eredményének tartotta ő maga és a szakmai közelet egyaránt. Az új törvény – amelynek elfogadtatásáért egymást erősítve küzdöttek hivatali elnökölődjével, Schuster Rudolfal – független jogszolgáltató fórummá alakította át a hivatalt, egyúttal megteremtette az addig fájóan hiányzó egyenjogságot a jogász és a műszaki végzettségű szabadalmi bírák között.

Elnöksége hét évéből az utolsó évben a kereskedelmi miniszter fölmentette az elnöki adminisztratív teendőik alól, mert a háború után előállt, alapjaiban megváltozott helyzetben újra kellett tárgyalni a korábbi nemzetközi szerződéseket. Az iparjogvédelemmel kapcsolatos külföldi tárgyalásokat személyesen bonyolította, emiatt rendkívül megnövekedett e téren az elfoglaltsága.

Vélhetően hosszabb ideig állt volna a hivatal élén, ha 56 éves korában egy hirtelen szívromham véget nem vet az életének. Budapesten hunyt el 1922. május 2-án.

A Zólyom megyei Dobronyán született 1866. szeptember 14-én. Apja kataszteri mérnök volt. Középiskoláit Kalocsán végezte, majd a budapesti egyetemen szerzett jogtudományi doktori oklevelet 1894-ben. Ügyvédi vizsgáját ugyancsak a fővárosban tette le.

Szakmai munkáját a fővárosi törvényszéken kezdte joggyakornokként. 1895-től a hatvani járásbírószágon volt albíró, majd 1901-től Budapesten bírósági

XXVII. évfolyam. Budapest, 1922 május hó 15. 10. szám.

SZABADALMI KÖZLÖNY

A MAGYAR KIRÁLYI SZABADALMI BÍRÓSÁG HIVATALOS LAPJA.

KÖZLENIKÉK AZ IPARI TULAJDONJOGOK (SZABADALOM, VÉDELMEZÉS, MÚSTRÁK STB.) ÉS A SZERZŐI JOGOK KÖRÉBŐL.

Az előfizetés ára: Éves ár — 40 korona. Féléves — 20 korona. A szerkesztésért felelős: Nitsche Győző, a fővárosi ügyészség igazgatója.

Megtűnik minden hó 1-jén és 15-én.

Kiadásának helye: Budapest, VIII., Erzsébet-tervezés 12.

Dr. NITSCHÉ GYŐZŐ.

Megrendítő gyászba borult a m. kir. szabadalmi bíróság, a legszereztreméltóbb elnöke, a legbensőbb, csaknem baráti viszonyban elbűvölt 7 évi együttműködés után elhagyott bennünket. Halálával a szabadalmi bíróság 25 éves fennállása óta még nem esett ki a toll oly elnök közül, aki kártársainak osztatlan szeretetét oly nagy mértékben bírta volna, mint ő. Halála öröslés irt hagyott, mert elviesztésének tudata előkészületlenül talált, hiszen jóformán lelkünk még az utolsó napi egy üllét és együttműködés közvetlen mezejét érezte, amikor a megdöbbentő halálhír ért bennünket.

1896-ban Dobronyán (Zólyom-m.) született, középiskoláit Kalocsán, a jogot a budapesti egyetemen végezte és a doktori oklevelet 1894-ben is itt szerezte meg. Az ügyvédi vizsgát szintén Budapesten tette le.

1890-ben lépett állami szolgálatba a budapesti pénzügyigazgatóságánál, 1891-ben a pesti törvényszékénél van mint díjaz joggyakornok, 1894-ben aljegyző, 1895-ben albíró, 1903-ban a budapesti kir. kereskedelmi és váltótörvényszékénél bíró, 1913-ban a budapesti kir. Helórában táblabíró, míg a szabadalmi bírósághoz 1915-ben lett kinevezve annak elnökéül.

Mint a szabadalmi bíróság elnöke csak 7 évet töltött velünk, de ezalatt a bíróság nívóját úgy befel, mint kifelő magas színvonalra emelte, mert jóformán az összes az iparjogvédelemmel összefüggő külügyi tárgyalásokat, amelyeket az egyes érdekelt államokkal jelenleg Magyarország folytat, ő látta el. Ezekkel a tárgyalásokkal oly nagy mértékben növekedett az elfoglaltsága, hogy a kereskedelmi miniszter az elnöki adminisztratív teendők intézése alól az utóbbi évben felmenteni volt kénytelen.

A szabadalmi bíróság történetében nagy szaktudással párosult munkásságának egyik maradandó alkotása és ebből bevékonyaságának egyik legkedvesebb eredményei tekinthető a szabadalmi hivatalnak szabadalmi bírósággá való átalakítását. Mint bíró gyors feljegyzésével, tisztá élettelisével, nagy szak- és általános tudásával, mint ember pedig határtalan szívóságával tűnt ki, mely az iránta való rajongásig kivétel nélkül áthatotta az egész szabadalmi bíróság tagjait, miért is soha el nem múló szeretetünkbe zárva őrizzuk meg emlékét.

37

MÉRNÖKÖK A SZABADALMI BÍRÓSÁG ÉLÉN (1920–1949)

Az 1920. évi XXXV. törvényben rögzített változások jelentősen megváltoztatták a hivatal közjogi pozícióit: a korábbi közigazgatási szervet, amelynek felettes hatóságként működött a Szabadalmi Tanács, szabadalmi különbírósággá alakították át.

A Szabadalmi Bíróság fennállásának 29 éve alatt négy elnök irányította az intézményt. A váltáskor az 1920. évi jelentős átalakulást „levezénylő” Nitsche Győző volt az elnök, akire még vonatkozott a korábbi törvényi előírás, mely szerint csak jogi végzettségű szakember tölthette be az elnöki funkciót. Őt követően három kiváló, a hivatalt hosszú évtizedeken át hűségesen szolgáló mérnökember jegyezte a bíróságként funkcionáló intézmény szakmai erősödését, nemzetközi elismertségét jelentő korszakot. Pompéry Elemér az 1896. évi megalakulástól kezdve nyugdíjba vonulásáig, 32 éven át szolgálta a hivatalt. Schilling Zoltán fiatal korától a haláláig tartó 40 éven át dolgozott a hivatalért. Kőrös László még ennél is hosszabb ideig, 42 éven át működött a házban. Elnökként talán neki jutott a legnehezebb időszak: a háborús évek, majd utána a kommunista hatalomátvétel, amelynek egyik következménye a Szabadalmi Bíróság megszűntetése volt.



Budapesti utcakép, 1929.

*A Klotild paloták (a köznyelvben Klotild és Matild)
az Erzsébet híd jelképes kapuját alkotják*

POMPÉRY ELEMÉR (1922–1928)



Pompéry Elemér

az igazgató főmérnöke. 1889 derekától 1896 nyaráig magánmérnöki tevékenységet folytatott. Az 1895. évi XXXVII. törvény életbe lépése előtt szabadalmi ügyvivő irodát működtetett.

A Szabadalmi Hivatal megalakulása után, 1896. május 31-én az uralkodó szabadalmi bírává nevezte ki, a bírói esküt a hivatal 1896. június 9-i ülésén tette le. 32 év szolgálat után vált meg a hivataltól.

Széles körű nyelvtudása révén számtalan nemzetközi értekezleten, kongresszuson vett részt – többek közt a Nemzetközi Iparjogvédelmi Szövetség 1899. évi zürichi kongresszusán. A kormány több külföldi kiállításra és tanulmányútra – mint például az 1904. évben St. Louisban tartott világhiállításra – küldte ki. Magas színvonalú munkája elismeréseként a király 1909. március 2-án miniszteri tanácsosi címet adományozott neki.

1911-ben az első magyar meghatalmazottként vett részt az Ipari Tulajdon Védelmére alakult Nemzetközi Unió washingtoni diplomáciai konferenciáján, ahol az elsőbbségi jogok tekintetében kifejtett álláspontjával kidomborította Magyarország önállóságát Ausztriával szemben. Működése nem korlátozódott a szabadalmi jog területére; kiterjedt a védjegy- és a szerzői jogra is. 1900. július 9-én a kereskedelemügyi miniszter a Védjegytanács előadójává nevezte ki, majd 1922. augusztus 9-én kelt rendeletével őt bízta meg a védjegy- és a szerzői jogi ügyek vezetésével.

A reformkor ismert közéleti szereplőjének, Pompéry Jánosnak elsőszülött fiaként látta meg a napvilágot Pesten 1856. május 25-én. Középiskolai tanulmányait 1869-ig Pesten, 1869–1971 között Korntalban (Württemberg) végezte. 1871-től 1873-ig a karlsruhei, 1873-tól 1877-ig a budapesti Műegyetemen tanult, ahol az elsők között nyert mérnöki oklevelet 1878. június 11-én. Még ugyanabban az évben miniszteri ösztöndíjjal Franciaországba küldték ki.

Először a győr–sopron–ebenfurti vasút építésénél szakmérnök-ként dolgozott, majd a Kereskedelemügyi Minisztériumban ösztöndíjas mérnökgyakornok, később segédmérnök, végül mérnök lett. 1881-ben a vasúti főfelügyelőséghez rendelték ki építésvezető mérnöknek. 1884-ben az újvidéki folyammérnökséghez osztották be szolgálattételre az Alsó-Duna szabályozási és a Ferenc-csatorna építési munkálataihoz.

Saját kérésére 1887. július 7-én felmentették az állami szolgálat alól – két éven át a Szolnok–Csongrád Tisza-balparti Ármentesítő Társulatnak volt

Az I. világháború éveiben régen túlhaladta a hadköteles kort, mégis önként jelentkezett katonai szolgálatra, melynek során a hadügyminisztériumban vezette a szabadalmi ügyek katonai szempontok szerinti felülvizsgálatát. Elismerésül a király őrnagy rendfokozatot adományozott számára.

A világháború véget értével visszatért a Szabadalmi Hivatal bírói székébe. Az ő számára nagy előnyt jelentett az 1920. évi XXXV. törvény, amely a hivatalt bírósággá alakította, és egyenrangúvá tette a jogi és a műszaki képzettségű bírákat. Pompéry volt az első mérnök, akit e törvény alapján a kormányzó 1921. június 14-én alelnökké, majd – Nitsche Győző halálát követően – 1922. július 13-án elnöki pozícióba nevezett ki.

Az Ipari Tulajdon Védelmére alakult Nemzetközi Unió 1925. évi hágai diplomáciai konferenciáján már mint a Szabadalmi Bíróság elnöke vett részt. 1926-ban a kereskedelemügyi miniszter az iparjogvédelmi jogszabályok reformjával foglalkozó törvényelőkészítő bizottság elnökévé nevezte ki.

Tudásával 32 éven át szolgált a hivatalt. Saját kérelmére 1928. június 30-ával, 72 évesen vonult nyugdíjba; ez alkalomból a II. osztályú Magyar Érdemkereszttel ismerték el értékteremtő munkásságát. A tehetséges és sokoldalú Pompéry Elemér, aki 81 éves korában, 1937. augusztus 2-án hunyt el Karlsbadban, európai hírnév bányászati-temény tulajdonosa is volt.



Pompéry Elemér emléklakettje – készült a sikeres elnöki működése tiszteletére 1928-ban



1928. július 28-tól 14 éven át, váratlanul bekövetkezett haláláig töltötte be a Szabadalmi Bíróság elnöki tisztét. Ez idő alatt az iparjogvédelmi joggyakorlat fejlesztésére és annak irányára döntő befolyása volt. Működését a haladó konzervatív felfogás jellemezte, nyitott volt az újításokra. Kiváló jogi érzéke, intuitív ítélőképessége segítette a helyes döntések meghozatalában. Határozott vezetői stílusával, kivételes szónoki képességével kivívta kortársai elismerését. Abbéli meggyőződésében, hogy az intézmény színvonala az ott dolgozó embereken múlik, a bírói kar tagjainak kiválasztására, az utánpótlásra roppant nagy gondot fordított.

Schilling Zoltán emléklapoktette - készült az elnöki működése tízéves emlékére 1938-ban

1928-ban a genfi munkaügyi nemzetközi értekezleten kiküldött szakértőként vett részt, 1934-ben a Londonban rendezett nemzetközi iparjogvédelmi értekezleten a magyar kormányt képviselte.

Harausz Gyula Schilling Zoltánról írt megemlékezéséből idézzük az alábbiakat: „Nevéhez fűződik a szabadalom kényszerhasználatát szabályozó 1932. évi XVII. tc. megalkotása. Ez a törvény megelőzött számos hasonló tárgyú külföldi törvényt, és lényegében az 1934-ben Londonban létrejött Uniós Egyezménybe is belekerült. Ugyanez a törvény az ipari érdekeltségek régi óhajának megfelelően a szabadalmi oltalom idejét 20 évre, az évi díjak fizetésére adott határidőt pedig hat hónapra hosszabbította meg.”

Az 1936. évi VII. törvénycikk az ipari közigazgatás egyes kérdéseinek szabályozásáról tette lehetővé, hogy a szabadalomtulajdonos a szabadalom tárgyának gyakorlására, forgalmazására iparendélyt kérhessen. „Korszakalkotó jelentőségű volt a 1975/1933. K. M. sz. rendelet, amely a kereskedelmi és ipari érdekeltség több évtizedes sérelmét orvosolta. Ez a rendelet a védjeggyel kapcsolatos teendőket és a védjeggyel kapcsolatos jogi viták eldöntését a Szabadalmi Bíróság, illetve másodfokban a M. Kir. Kúria hatáskörébe utalta.” E rendelet létrehozása egyedül Schilling kezdeményezésének és személyes közreműködésének tudható be.

A Szabadalmi Bíróság fennállásának 40. évfordulója alkalmából, 1936. július 4-én a kormányzó a Magyar Érdemrend középkeresztjét a csillaggal adományozta Schilling Zoltánnak. Sok terve szakadt félbe, amikor 66 éves korában egy végzetes szívroham miatt Budapesten 1942. december 6-án elhunyt.

TERVGAZDASÁG VS. SZELLEMITULAJDON- VÉDELEM – AZ ORSZÁGOS TALÁLMÁNYI HIVATAL ÉLÉN (1949–1996)

Magyarország – és vele a teljes állami intézményrendszer – gyökeres változást szenvedett az 1948-as fordulat után. A Szabadalmi Bíróságot megszüntették, a helyére – szovjet mintára – az Országos Találmányi Hivatalt (OTH) állították, amelynek feladata elsősorban az úgynevezett szerzői tanúsítványok kiállítása, illetve a mindinkább túlhajszolt újítómozgalom állami irányítása, szervezése lett.

Az első évtizedben, 1949–1958 között négy hivatalvezető adta egymásnak a stafétabotot. Az OTH első vezetője, Hevesi Gyula a legmagasabb rangú párt- és állami vezetőkkel volt napi kapcsolatban, az általa fővállalt ügyek nagyobbik hányada az országos politikához és nem a hivatalhoz kapcsolódott. Hamar ott is hagyta a Találmányi Hivatalt, hogy az Akadémia berkeiben főként tudományszervezési kérdésekkel foglalkozzon. Az őt követő két hivatalvezetőnek korábban semmi köze nem volt sem az államigazgatáshoz, sem az iparjogvédelemhez. Kiválasztásukról, kinevezésükről egyelőre a levéltári kutatások alapján nem kerültek elő dokumentumok: a hivatal korabeli iratait 1974-ben kicselejtezték. A hivatal nagy szerencséjére a hozzáértő szakembergárda meghatározó személyiségeit – például a szabadalmi bíróként a hivatalhoz került Krasznay Mihályt vagy Pozsonyi Frigyest – nem távolították el az intézményből, így maradt annyi szaktudás, amennyi a hatósági tevékenység színvonalas viteléhez feltétlenül szükséges volt.

A viszonylagos konszolidációt hozó 1958–1997 közötti négy évtizedet négy elnök menedzselte végig. A pozícióban töltött idő tekintetében Tasnádi Emil az első a maga 21 évnyi elnöki működésével. A pártonkívüli Perédi Károlyt követő Tasnádinak leginkább kiváló politikai beágyazottságát tartották számon, az akkori politika feltételrendszerén belül mégis sokat tett a hivatal hatósági szerepének erősítése érdekében. Az 1968-as új gazdasági mechanizmus szellemében születtek meg a korszerű iparjog- és szerzői jogi védelmi törvények, és a hivatal a KGST-direktívák helyett a fejlett világ szakmai elveit ültette át a magyar iparjogvédelmi gyakorlatba. Amikor a 80-as évektől kezdve már kevésbé érvényesült a direkt politikai irányítás, a hatósági munkában mind jobban előtérbe kerülhetett a szakmaiság. A Pusztai Gyula által elnökölt évtized alatt a szakmai-politikai minőségelvűség eredményeként a hivatal nemzetközi szinten kimagasló szakmai eredményeket ért el. Ezt az utat folytatta a centenáriumi előtti évek két – kvalifikált szakemberből elnökké vált – vezetője, Iványi István és Szarka Ernő. A korszak zárását mintegy megkoronázta az 1996. évi centenáriumi év, mely alkalmából az intézmény visszavette alapításkori patinás nevét, és Magyar Szabadalmi Hivatal néven lépett az új évezredbe.

HEVESI GYULA DR. (1949–1951)

Ungváron született 1890. november 21-én. A család nevét apja változtatta meg Honigról Hevesire. Középiskolai tanulmányait a budapesti Lovag utcai gimnáziumban folytatta, majd vegyész-mérnöknek tanult a budapesti Műegyetemen, ahol 1912-ben szerzett diplomát.

Pályáját műszaki konzulensként kezdte 1913-ban. 1914–1918 között az Egyesült Izzóban mérnökként dolgozott, ahol a gáztöltésű izzólámpák gyártására szolgáló fontos eljárásokat dolgozott ki. 1917-ben elsőként javasolta, hogy az elektroncsövekben használjanak a keletkező aktív gázokat lekötő anyagot – a későbbiek során ez az ötlet döntő jelentőségűvé vált az elektroncsőiparban.

1918 után komoly tevékenységet fejtett ki a Kommunisták Magyarországi Pártjában, majd a Tanácsköztársaság idején fontos vezető szerepeket töltött be. A bukás után Bécsbe, onnan Berlinbe menekült, majd Olaszországba került, ahol bebörtönözték. Kiutasítása után a Szovjetunióba utazott, ahol később a Legfelsőbb Népgazdasági Tanács találmányi osztályvezetője lett, és megszervezte a Központi Műszaki és Közgazdasági Tájékoztató Intézetet. Mérnöki munkásságát a Szovjetunióban is folytatta: többek közt megoldotta a kiégett izzók gazdaságos regenerálásának problémáját, megszervezte a laboratóriumi üvegkészülékek és a különféle hőmérők nagyüzemi gyártását. 1938-ban letartóztatták, nyolc évet töltött munkatáborban.

A Magyarországra való 1948-as visszatérése után rövid ideig a Tervhivatal találmányi osztályának vezetője volt, majd megbízták az Országos Találmányi Hivatal (OTH) vezetésével. Ezt a tiszteket – főtitkári rangban – a hivatal 1949. évi megalakulásától 1951 tavaszáig töltötte be. Az OTH megalakulása után nem sokkal a kormányzat megszüntette a Szabadalmi Bíróságot, amelynek az iparjogvédelmi tárgyú bejelentésekkel kapcsolatos feladatai és hatásköre a hivatalhoz került. A szabadalmi bejelentésekkel szemben azonban a kormányzat az újításokat sokkal inkább pártolta, így Hevesi legfontosabb feladata az újító- és feltalálómozgalom központi állami irányításának megszervezése volt. Az ő nevéhez fűződik az *Újítók Lapja* című kétheti orgánum megalapítása, amelyet 1951 szeptemberéig felelős szerkesztőként jegyzett.



Hevesi Gyula

„Hevesi elvtárs információi Rákosi elvtárs részére a magyarországi munkája közben szerzett tapasztalatokról” – részlet a hivatali katalógusából

Hó és nap: 1949 DEC 1	Sz. 0026	Javaslat az N.S.P. vezetősegélyesei részére az N.S.P. vezetőségétől letisztított és tisztán ellenőrzési munkájukra. ala 4 db arany példány	Az alapszám elintézés: <i>1949. dec. 21.</i> Katalógus katalógus 1949. dec. 1.	Alint. érk.	Tárgy	Az elintézés módja és ideje
1						
2					NEM ÁLLAMTITOK	
3						
4					KISELEJTVE 1974 I Jn	
Hó és nap: 1949 DEC 1	Sz. 0027	Hevesi elvtárs információi Rákosi elvtárs részére a magyarországi munkája közben szerzett tapasztalatokról. ala	Az alapszám elintézés: <i>1949. dec. 21.</i> Katalógus katalógus 1949. dec. 1.	Alint. érk.	Tárgy	Az elintézés módja és ideje
1						
2					NEM ÁLLAMTITOK	
3						
4					KISELEJTVE 1974 I Jn	
Hó és nap: 1949 DEC 1	Sz. 0028	A Woldren-gyáratól megkapott új találmányok részéről a közigazgatás és a szovjet részéről a részletek 4 melléklettel. ala	Az alapszám elintézés: <i>1949. dec. 21.</i> Katalógus katalógus 1949. dec. 1.	Alint. érk.	Tárgy	Az elintézés módja és ideje
1						
2					NEM ÁLLAMTITOK	
3						
4					KISELEJTVE 1974 I Jn	



Hevesi fontos szerepet töltött be a Műszaki és Természettudományi Egyesületek Szövetségének 1948. évi, valamint az Országos Műszaki Fejlesztési Bizottság 1961. évi létrehozásában. 1949 októberében az MTA levelező, 1956 májusában rendes tagjává választották. Az 50-es, 60-as években különböző pozíciókban vett részt az MTA irányításában: 1960-tól 1967-ig az alelnöki posztot töltötte be, 1960-ban megalapította és kilenc éven át vezette az MTA Ipargazdaságtani Kutatócsoportját.

Élete során elhalmozták kitüntetésekkel: közülük csak a Kossuth-díjat és az Akadémiai Aranyérmeket emeljük ki. 1959-től élete végéig tagja volt a Magyar Szocialista Munkáspárt Központi Bizottságának. Budapesten hunyt el 1970. február 25-én.

Az első országos újítókiállítás plakátja

Az első országos újítókiállítás, Műcsarnok, 1949



BALÁZS ANNA (1951)

Weiner Szeréna néven látta meg a napvilágot egy óbudai mézsáros családjában Budapesten, 1907. augusztus 8-án. 1948-ban kérvényezte a névváltoztatást: írói nevét vette föl. A III. kerületi Lajos utcai női ipariskolában végzett 1921-ben gépvésnök szakmunkásként. 1930-ban lépett be az illegális kommunista pártba, részt vett a fegyveres ellenállásban. Fivére és férje egyaránt az életével fizetett a kommunista mozgalomban végzett tevékenységéért. Szocialista íróként számos elismerésben részesült; harmincnál több kötete jelent meg.

Rövid idejű hivatalvezetői ténykedéséről néhány irattári bejegyzés tanúskodik 1951 májusa és decembere között. Vélhetően ő kezdeményezhette a korszakra jellemző „remekműveket” inspiráló irodalmi pályázat meghirdetését 1951 decemberében, bár a nevét az akkor általa szerkesztett *Újítók Lapjában* nem említik. Az 1952. augusztus 19-én tartott eredményhirdetéskor már nem ő vezette a hivatalt. Balázs Anna 91 éves korában hunyt el Budapesten.



Balázs Anna



Az irodalmi pályázat
eredményhirdetése az
OTH-ban 1952-ben

A kézműltban osztották ki az Országos Találmányi Hivatal Irodalmi pályázatának díját. Az ünnepélyes díjkiosztáson megjelentek a SzOT, a Magyar Írók Szövetsége, a könyvkiadók képviselői, valamint a díjnyertes művek szerzői.

DUNAI ERNŐ (1952–1954)

Budapesten született 1911. június 4-én. Apja nyomdász volt, ő nyomdai műszerész-ként végzett, majd az Állami Nyomda üzemvezetője lett. A szárazofszet-eljárás hazai bevezetéséért 1949-ben megosztott Kossuth-díjat kapott. A Magyar Függetlenségi Népfront jelöltjeként 1950-ben bejutott a Fővárosi Tanácsba, 1954. november végéig volt tanácstag.

1952. február 13-tól az 1954. november 25-ei felmentéséig volt az Országos Találmányi Hivatal vezetője. 1955. január 1-jén a Belkereskedelmi Minisztériumba került áthelyezéssel. A Rákosi-érában a hivatal egyik legfontosabb feladata az országos újtókiállítások megrendezése volt. Dunai elnöki ténykedése gyakorlatilag kizárólag az elképesztő erővel sulykolt újtómozgalom jegyében zajlott. Előszertetlennel lépett a nagy nyilvánosság elé az újtások óriási társadalmi haszna harcos hirdetőjeként. Az ő bevezetőjével jelent meg 1953-ban az *Újtások könyve*, amely név szerint tüntet föl több mint 3300 lelkes újtót.

További életútjáról egyelőre nem kerültek elő megbízható adatok. 1988. január 10-én Budapesten hunyt el.



Újtásra buzdító plakát, 1954

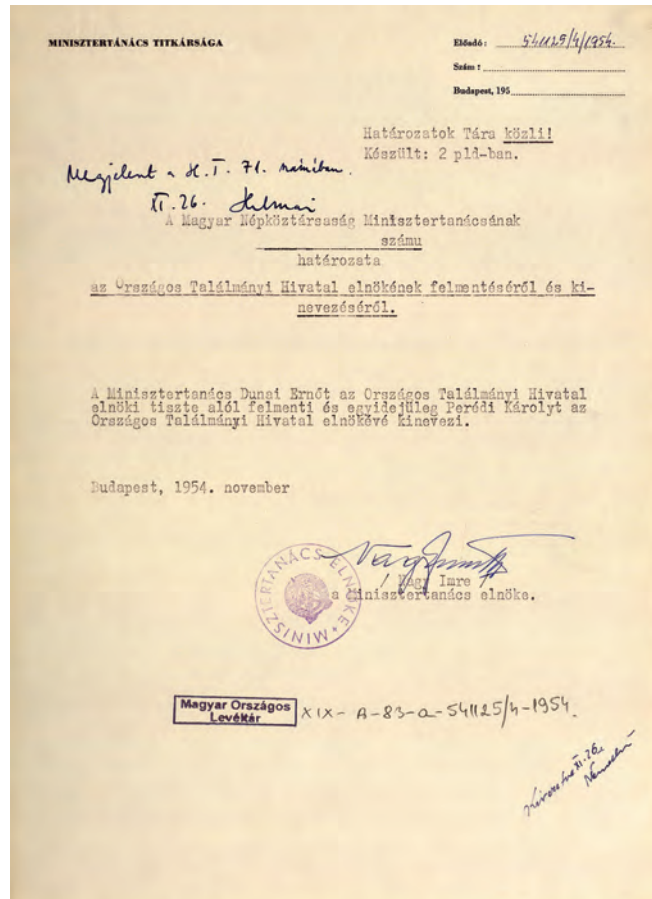

Dunai Ernő felmentése és Perédi Károly kinevezése – az aláíró Nagy Imre miniszterelnök



fejlesztési-tervezési osztályának vezetője volt. Feltalálói és szakmai tevékenysége elsősorban az ipari kemencéknél, gázturbináknál és kazánoknál alkalmazható új tüzelési eljárások kidolgozására, a légtisztasági problémák megoldására, továbbá a fűtőolaj fűtőértékű gázokkal való kiváltására irányult. 33 megadott szabadalom fűződik a nevéhez; további öt szabadalmi bejelentést tett, az utolsót 81 éves korában, 1994-ben nyújtotta be a hivatalba.

Budapesten hunyt el 1995. augusztus 19-én. Volt lakóházán, a Kék Golyó utca 10. alatti épületen emléktábla őrzi a nevét.

*Kazánépítők
1951-ben*

TASNÁDI EMIL (1958–1979)

Munkáscsaládban született Budapesten, 1920. augusztus 17-én, ifj. Tanhauser Emil néven. Családi nevét 1955-ben változtatta meg. Apja rézműves mesterként dolgozott a Láng Gépgyárban, ezért fia az alapfokú iskola elvégzése után szintén ebbe a gyárba került. 1941-től katonai szolgálatot teljesített, ahonnan 1944 decemberében megszökött.

Visszament a Láng Gépgyárba, ahol műszaki rajzoló, majd műszaki szerkesztő beosztásban dolgozott. Lehetőséget kapott szakmérnöki oklevél megszerzésére az Állami Műszaki Főiskola fémtechnológiai tagozatán, ahol 1950-ben végzett. Ezt követően rögtön ő lett a Láng Gépgyár műszaki igazgatója (abban az időben ez a főmérnöki beosztást jelentette), majd két hónapon belül kinevezték az Magyar Dolgozók Pártja (MDP) központi bizottságához előadónak.

1952-ben kiküldték a Szovjetunióba a pártfőiskolára, amelyet 1955-ben végzett el. Hazatérése után, 1955–1958 között magas pártfunkciókat töltött be: előbb az MDP Központi Vezetőségének tagja, majd a Magyar Szocialista Munkáspárt Központi Bizottsága Ipari és Közlekedési Osztályának megbízott vezetője lett. A Kossuth- és Állami Díj Bizottságnak tagja, a Magyar–Szovjet Baráti Társaságának alelnöke, a Magyar Kereskedelmi Kamara Szellemi Termék Szakbizottságának elnöke volt.

A Minisztertanács 1958. október közepétől nevezte ki az Országos Találmányi Hivatal elnökévé. Ezt a posztot egészen az 1979-es nyugállományba vonulásáig, 21 éven át töltötte be. E két évtized alatt a magyar iparjogvédelem terén jelentős változások zajlottak. Az 50-es évek végén még az újítómozgalom fejlesztése volt a fő cél. Az 1969. évi iparjogvédelmi törvényalkotás viszont már a gazdasági reform szellemében zajlott. Akkoriban a mozgásteret a KGST-tagországok együttműködése határozta meg, de Magyarország fokról fokra lépett ki önállóan az iparjogvédelem nemzetközi színterére.

Tasnádi aktív szerepet vállalt az ENSZ Szellemi Tulajdon Világszervezetének (WIPO) munkájában is. Elnöki munkássága alatt több, a világ szakmai élvonalához való felzárkózást jelentő kormányközi megállapodás aláírását készítette elő. A nemzetközi együttműködés terén felmutatott teljesítményét külföldön is elismerték: az osztrák kormánytól megkapta a csillaggal ékesített Nagy Ezüst Érdemrendet.

Élete során számos magas kitüntetésben – köztük a Szocialista Magyarországért Érdemrendben, a Szabadság, illetve a Munka Érdemrendben – részesült. Budapesten hunyt el 1997. október 29-én.

Tasnádi Emil (balra) a WIPO közgyűlésén

Tasnádi Emil beszél a 25. újtókiállítás megnyitóján



PUSZTAI GYULA DR. (1979–1989)



Dr. Pusztai Gyula, az OTH elnöke átnyújtja a „Kiváló Munkáért” kiüntetést dr. Csercsér Péternek, a MÉM osztályvezető-helyettesének

Kaposváron született 1929. augusztus 30-án. Szülővárosában érettségizett, majd Budapesten, az ELTE jogi karán tanult; itt fejezte be tanulmányait 1952-ben.

Jogász pályáját ügyészként kezdte. 1959-ben lépett be az Országos Találmányi Hivatalba, ahol először a Jogi és Nemzetközi Osztály élén, majd az Iparjogvédelmi Főosztály vezetőjeként dolgozott. 1979 szeptemberében nevezték ki a hivatal elnökévé; az intézményt egy évtizeden át, az 1989. december 31-ei nyugállományba vonulásáig vezette.

Vezetőként kiemelkedő szerepet játszott a magyar iparjogvédelem hatósági tevékenységének megszilárdításában. A nemzetközi szintereken erőteljesen képviselte a nemzeti érdekeket és szakmai álláspontot. A magyar hivatal hatósági teljesítményét nemzetközi szinten is elismerték – ennek egyik példája, hogy az ENSZ Szellemi Tulajdon Világszervezetének 10. ülészakán, 1979-ben Magyarországot a Koordinációs Bizottság tagjává, az OTH elnökét pedig ezen bizottság elnökévé választották.

Az ő irányításával kezdődött meg a hivatal szervezeti modernizációja és a szabadalomengedélyezési eljárás korszerűsítése. Elnöki munkásságának jelentős eredményei közé tartozott a nemzetközi szinten zajló iparjogvédelmi adatcserében való magyar részvétel feltételeinek megújítása.

Tagja volt az Országos Műszaki Fejlesztési Bizottság plenumának, a népgazdasági jelentőségű műszaki fejlesztési kérdésekben a Minisztertanács tanácsadó, véleményező és szakértő testületének. A plenum tagjai a népgazdaság irányításában kiemelkedő szerepet betöltő műszaki vezetők, továbbá a műszaki és természettudományok, az ipar, a mezőgazdaság és a szolgáltatás nagy tapasztalatú szakemberei lehettek.

Sokat tett a magyar védjegy-kultúra megerősítéséért. A Magyar Kereskedelmi Kamara Védjegy- és Csomagolási Bizottságának elnöke volt. Szorgalmazta a védjegyoltalomban érintettek érdekképviseleti szervezetbe tömörülését, így az előbbi bizottság megszűnése után magától értetődően lett az 1991-ben létrejött Magyar Védjegy Egyesület alapító tagja, egyben elnöke, egészen 2003-ig. Ezt követően az egyesületben örökös tiszteletbeli elnökké választották.

Eredményes munkáját számos alkalommal ismerték el. Szakdiplomáciai tevékenységéért az Osztrák Szövetségi Köztársaság kormányától kapott magas elismerést. A hivatalon belüli, a műszaki innovációt támogató iparjogvédelmi szolgáltatási tevékenység fejlesztéséért 1997-ben Jedlik Ányos-díjban részesült. 1990-ben, nyugállományba vonulása alkalmából, a Magyar Köztársaság aranykoszorúval díszített Csillagrendjét kapta meg. Budapesten hunyt el 2015. május 11-én.

IVÁNYI ISTVÁN (1990–1992)

Kaposváron született 1937. augusztus 24-én. Kaposvári gimnáziumi tanulmányai után az Agrártudományi Egyetem Gépészmérnöki Karán gépészmérnöki oklevelet, majd a Budapesti Műszaki Egyetem Villamosmérnöki Karán villamosmérnöki diplomát szerzett.

Egy évvel az egyetem után, 1962-ben lépett be az Országos Találmányi Hivatalba, ahonnan 35 évvel később – az akkor már Magyar Szabadalmi Hivatal névre hallgató intézményből – ment nyugdíjba.



Iványi István

Kezdetben az iparjogvédelmi hatósági területen szabadalmi elbírálóként tett szert alapos szakmai ismeretekre. Bejárta a hivatali ranglétrát: 1970-től osztályvezető-helyettes, majd 1974-től az akkor alakult Villamos- és Műszeripari Szabadalmi Osztály vezetője lett. Ezt a megbízást megtartva, három évvel később a főosztályvezető-helyettesi feladatokat is ellátta. Újabb három év elteltével, 1980-ban kinevezték a Szabadalmi és Védjegy Főosztály vezetőjévé. Egy újabb lépcsőfok a hierarchiában: 1983. június 1-jei hatállyal elnökhelyettesi kinevezést kapott. Szakmai pályafutásának csúcsára jutva, 1990. január 1-jétől érvénybe lépett elnöki megbízatása – ezzel a rendszerváltás utáni korszak első hivatali elnöke lett.

Vezetői mandátuma alatt ünnepelte a szakma a magyar védjegyjog centenáriumát: száz évvel azelőtt lépett hatályba az 1890. évi II. törvénycikk a védjegyek oltalmáról. Az ő elnöki idejében indult meg a hivatalban számos korszerűsítési folyamat, mint például az európai szabadalmi egyezményhez való magyar csatlakozás előkészítése, Magyarország csatlakozása több új nemzetközi egyezményhez, továbbá a hatósági munka szervezeti és informatikai korszerűsítése.

Elnöki megbízatásának lejártá után, 1993-tól az 1997. évi nyugállományba vonulásáig az Innovációs Főosztály vezetőjeként dolgozott. Nyugdíjas éveiben szabadalmi ügyvivőként tevékenykedett.

Az Újjítási és Találmányi Szakértői Testület elnöke, a Magyar Iparjogvédelmi Egyesület és a Magyar Elektrotechnikai Egyesület elnökségének tagja volt. Munkája elismeréseként számos kitüntetést kapott, köztük 1981-ben a Munka Érdemrend ezüst fokozatát. 2000. július 5-én hunyt el Budapesten.

SZARKA ERNŐ DR. (1993–1997)



*Szarka Ernő
munka közben*

*...és a WIPO
közgyűlésén*

Értelmiségi családban született Jászapáiban 1935. május 12-én. 1953-ban érettségizett a budapesti Apáczai Csere János Gimnáziumban. A Budapesti Műszaki Egyetem vegyészmérnöki karán élelmiszer- és mezőgazdasági szakon szerzett vegyészmérnöki diplomát 1959-ben. Szakmai tudását bővítenő, később élelmiszeripari technológiai szakmérnöki képzésre járt a BME-n, ahol 1966-ban kapta meg újabb oklevelét. Egyetemi doktori címét is a Műegyetemen szerezte 1972-ben.

A University of Wisconsin ösztöndíjas vendégkutatójaként az 1978/79-es tanévet az Egyesült Államokban töltötte, ahol az oxigéndúsításos fermentációval foglalkozott. 1990-ben megszerezte a szabadalmi ügyvivői képesítést.

Szakmai pályafutását üzemi mérnökként a Duna Konzervgyárban kezdte 1959-ben. 1960-tól viszont már az Országos Húsipari Kutató Intézetben dolgozott, ahol technológiai kutatásokat végzett. 1966-tól a Gyógyszerkutató Intézet munkatársa lett, itt az ipari mikrobiológia területén folytatott technológiai és alkalmazott kutatásokat. 1981-ben lépett

be az Országos Találmányi Hivatalba, ahol a biotechnológia, ezen belül főleg a rekombináns DNS-technika területét bízták rá.

1988-ban az újonnan létrehozott Biotechnológiai és Mezőgazdasági Osztály vezetésével bízták meg: 1990. május 1-jétől kapott osztályvezetői kinevezést. 1993. január 1-jén nevezték ki az Országos Találmányi Hivatal elnökévé. Biotechnológiai szakértőként aktívan tevékenykedett a növényfajták oltalmára létesült nemzetközi egyezmény (UPOV) genfi központjában. Aktívan részt vett az ENSZ Szellemi Tulajdon Világszervezetének munkájában, ahol elnöki mandátuma alatt a magyar delegációt vezette. Elnöki megbízatása 1997. augusztus 31-én telt le, 1998 januárjában vonult nyugalományba – azóta szabadalmi ügyvivőként és szakfordítóként működik.

Életében jelentős szerepet játszott a sport és a sportdiplomácia: válogatott tájfutó, a Nemzetközi Tájfutó Szövetség technikai bizottságának tagja, a Magyar Tájékozódási Futó Szövetség alelnöke volt. Sportvezetői tevékenységéért és egész életművéért 1997-ben a Magyar Köztársasági Érdemrend középkeresztjével tüntették ki. Értékes mérnöki tevékenységét a Műegyetem szenátusa aranydiploma adományozásával ismerte el 2009-ben.

A CENTENÁRIUMTÓL NAPJAINKIG: A MAGYAR SZABADALMI HIVATAL (1997–2010) ÉS A SZELLEMI TULAJDON NEMZETI HIVATALA ELNÖKE (2011-TŐL)

Az 1997 ősztől napjainkig terjedő közel két évtizedes időszakban számos szakmai sikert könyvelhetett el a hivatal. Idehaza a legfontosabb eredmény a szellemi tulajdon-védelmi portfólió teljessé válása: az iparjogvédelmi oltalmi formák hatósági kezelése mellé felzárkózott a szerzői jogi védelemre is kiterjedő tevékenység és felelősség. Nemzetközi szinten pedig – az Európai Szabadalmi Szervezethez, illetve az Európai Unióhoz való csatlakozással – a magyar szellemi tulajdon-védelmi rendszer az európai hálózat integráns részévé vált.

A XXI. század elején a globális – és ezen belül az európai – gazdasági-társadalmi kontextusban a hivatal fő törekvése, hogy feltárja a nemzeti érdekek hatékony érvényesítésének esélyeit és irányait a magyar gazdasági szereplők érdekében. 2013-ban fogadta el a kormány a szellemi tulajdon védelme terén készült első nemzeti stratégiát, a Jedlik-tervet. Erre az időszakra esett az új elektronikus ügyintézési szolgáltatások első fázisának kifejlesztése és bevezetése az intézményben.

Az elmúlt húsz évben számos nagy horderejű nemzetközi konferenciának és más nagyszabású rendezvénynek adott helyt Budapest; mindezen események nagyban hozzájárultak a hivatal sikeréhez, nemzetközi elismertségéhez.

*A hivatal
Garibaldi utcai
székházának
homlokzata*



BENDZSEL MIKLÓS DR. (1997-TŐL)



1953. június 23-án született Budapesten, értelmiségi családban. A budapesti Piarista Gimnáziumban érettségizett, majd a Budapesti Műszaki Egyetemen 1976-ban kapott gépészmérnöki diplomáját követően a Közgazdasági Egyetemen iparszakos mérnök-közgazdász képzettséget szerzett 1983-ban. A találmányi és szabadalmaztatási tevékenység nemzetgazdasági szintű elemző vizsgálatáról írt dolgozata alapján 1984-ben egyetemi doktori címet kapott, és megszerezte a felsőfokú iparjogvédelmi szakképesítést.

1980. július 1-jén lépett be az akkori Országos Találmányi Hivatalba. A hivatal 1983. évi átszervezése után elnöki titkári megbízatást kapott; ezt a feladatkört 1986. október 1-jéig töltötte be. 1987-ben a Szabadalmi Információs Központ igazgatója lett.

Sikeres szakmai tevékenysége elismeréseként 1993-ban ügyvezető elnökhelyettesessé léptették elő, majd 1997. szeptember 1-jén a Magyar Szabadalmi Hivatal elnökévé nevezték ki. Az azóta eltelt több mint 18 év alatt több alkalommal megerősítették elnöki pozí-

Bendzsel Miklós | ciójában. Az ő elnöksége idején csatlakozott Magyarország az Európai Szabadalmi Szervezethez, és teremtődtek meg az európai normákhoz igazodó szellemi tulajdonvédelmi szabályozási rendszer gazdaságpolitikai, jogi, szervezeti alapjai.

Az intézmény 2011. január 1-jétől Szellemi Tulajdon Nemzeti Hivatala néven folytatja tevékenységét; a névváltozás a feladat- és hatáskör jelentős bővülését tükrözi. A hivatali szerepkör kiszélesítése – amely a teljes szellemi tulajdonvédelmi szakterületet és a műszaki innovációt magába foglalja – nagyrészt Bendzsel Miklós személyes erőfeszítéseinek eredménye. Az elmúlt közel két évtized alatt a hivatal a szellemi tulajdon egészéért felelősséget viselő, fontos államigazgatási tényezővé vált. E szerepváltás egyik fontos eleme az első szellemi tulajdonvédelmi nemzeti stratégia, a 2013-ban a kormány által elfogadott Jedlik-terv.

A hivatal elnökeként az ENSZ Szellemi Tulajdon Világszervezetének Iparjogvédelmi Információs Állandó Bizottságában, a Hágai Unióban, majd a Berni Unió, a Madridi Unió és a PCT Unió közgyűléseiben több magas tisztséget töltött, illetve tölt be hazánk képviselőjeként. Az Európai Szabadalmi Szervezet igazgatótanácsának újraválasztott elnökhelyettese 2010 decembere óta.



A testületek megalakulása óta a Magyar Formatervezési Tanács elnöke és a Hamisítás Elleni Nemzeti Testület elnökhelyettese. Hivatalból elnöklí a Szabadalmi Ügyvivői Vizsgabizottságot. Több választott tisztsége közül a Magyar Mérnökakadémia al-elnöki pozícióját, illetve az Európai Tudományos és Művészeti Akadémia tagságát emeljük ki.

A szellemi tulajdon-védelem és az innováció terén kifejtett, eredményes szakmai munkásságáért 1996-ban Jedlik Ányos-díjban, 2002-ben Eötvös Loránd-díjban, 2012-ben Bogsch Árpád-emlékéremben részesült. Sikeres hivatalvezetői tevékenységéért 2003-ban a Magyar Köztársasági Érdemrend tisztikeresztjét (polgári tagozat) vehette át.

A felfedezett természeti erők céltudatos irányítása – Jedlik Ányos villámdelejes forgonya (1826/1856). Részlet a Magyar Szabadalmi Hivatal által a Jedlik születésének bicentenáriuma kiadott naptárból

TARTALOM

Bendzsel Miklós: Előszó	5
<i>1. fejezet</i>	
Estók János: Úton a modern Magyarország felé	7
<i>2. fejezet</i>	
Papp László: A szabadalmi hatósági funkciók alakváltozásai és eljárásrendje, 1896–1949	67
<i>3. fejezet</i>	
Vass László Ádám: Politikai-történelmi korszakokon átívelő iparjogvédelmi hatósági tevékenység, 1949–2015	105
<i>4. fejezet</i>	
Simon Dorottya: Csak a változás állandó – adatok a magyarországi iparjogvédelem történetéből	149
<i>5. fejezet</i>	
Tószegi Zsuzsanna: A szellemi tulajdon szolgálatában működő tanácsok, testületek	201
<i>6. fejezet</i>	
Tószegi Zsuzsanna: A hivatal élén – az elnökök pályaképei	225
Képek jegyzéke	259
Válogatott irodalomjegyzék	271

Bp. Gy.	Fővárosi Szabó Ervin Könyvtár Budapest Gyűjtemény
BME	Budapesti Műszaki és Gazdaságtudományi Egyetem
BTM	Budapesti Történelmi Múzeum
IMM	Iparművészeti Múzeum
MKVM	Magyar Kereskedelmi és Vendéglátóipari Múzeum
MMgM	Magyar Mezőgazdasági Múzeum és Könyvtár
MNL OL	Magyar Nemzeti Levéltár Országos Levéltár
MNM	Magyar Nemzeti Múzeum
MNM TF	Magyar Nemzeti Múzeum Történelmi Fényképtár
MNM TK	Magyar Nemzeti Múzeum Történelmi Képcsarnok
MNM TT KA	Magyar Nemzeti Múzeum Történelmi Tár Kis- és Aprónyomtatványtár
MNM TT Pgy	Magyar Nemzeti Múzeum Történelmi Tár Plakátgyűjtemény
OSZK	Országos Széchényi Könyvtár
OHIM	Belső Piaci Harmonizációs Hivatal
SZTNH	Szellemi Tulajdon Nemzeti Hivatala
WIPO	Szellemi Tulajdon Világszervezete

KÉPJEGYZÉK

oldalszám kép címe, adatai

belső borító	A hivatal Garibaldi utcai székháza <i>Fotó: Petrók György</i>
4.	A Szabadalmi Közlöny <i>Montázs: Petrók György</i>
hátsó belső borító	A hivatal II. János Pál pápa téri székháza <i>Fotó: Petrók György</i>

1. fejezet

6. Az épülő Erzsébet híd
Fotó: ismeretlen, 1898?
MNM TF lt. sz.: VK 2003.58
9. Az új Országház előtt dolgozó építőmunkások
Fotó: ismeretlen, Budapest, 1896
MNM TF lt. sz.: ME_IA 70.625
9. A millenniumi kiállítás iparcsarnoka
OSZK Plakát- és Kisnyomtatványtár, lt. sz.: 3514
10. A millenniumi kiállítás madártávlattól
Grafika: Artur Heyer, XIX. század vége
MNM TK lt. sz.: 56.775
10. A magyar iparügy vezérférfiai.
József főherceg, az Országos Magyar Iparegyesület fővédnöke középen, Radvány István, Streitmann József, Zichy Jenő, Ráth Károly, Bakay Nándor a felső sorban, Steinacker Ödön, Kulcsár Károly, Szabóky Adolf, Mudrony Soma, Katona Zsigmond, Lengyel Antal a középső sorban, Gyubeck Lajos, Rainer Ferenc, Gelléri Mór, Heyduk Ambrus, Busbach Ádám, Lemle Miklós az alsó sorban
Fénykép után rajzolta és nyomtatta Grund Vilmos, kiadó Szinay István
MNM TK lt. sz.: GR 5677
11. Paksi disputa – Szilárd Leó, Wigner Jenő, Teller Ede, Neumann János, Hevesy György, Kármán Tódor mellszobra a Paksi Atomerőmű szoborparkjában
Alkotó: Farkas Pál. A szobrok 1996-ban, 2003-ban és 2004-ben készültek.
Fotó: Rühl Gizella
12. Az MTA Mezőgazdasági Kutatóintézet munkásságát bemutató tabló 1964-ben
Ajándék fényképalbum Kádár János számára, az intézetben tett látogatása alkalmából, Martonvásár, 1964
MNM TF, Kádár albumok 226.
13. Az emberi opioid receptortípusok (mú, kappa, delta) vázlatos szerkezete
Az ábrát készítette és rendelkezésre bocsátotta Benyhe Sándor, MTA Szegedi Biológiai Kutatóközpont Biokémiai Intézet
13. Az Egis és a Richter Gedeon gyógyszergyárak védjegyei
SZTNH
- 14–15. A Nemzetközi Űrállomás 16 ország együttműködése révén kering a világűrben
https://en.wikipedia.org/wiki/File:STS-134_International_Space_Station_after_undocking.jpg
16. A gömbrobot és annak eljárásáról szóló szabadalmi leírás
Montázs: Petrók György
SZTNH
17. A kaposvári elemi népiskola 1920 körül
OSZK Plakát- és Kisnyomtatványtár, K 241, K. J. Bp.; 1916/20
18. Rajzóra az egri cisztercita gimnáziumban, az 1904/05-ös tanévben
Fotó: Medek Rezső
MNM TF lt. sz.: ME_IA 4660/1957
18. Az új felső ipariskola Szegeden, 1917-ben
OSZK Plakát- és Kisnyomtatványtár, Sz 948 K.H. Szeged; 5499
19. Az Autóközlekedési Technikum diákjai egy 1909-es Csonka-féle gépkocsival, 1969
Tulajdonos: Simon Gyula / Fortepan, 70615
20. A Magyar Tudományos Akadémia allegóriája: Borúra derű
Alkotó: Johann Ender, 1831
https://commons.wikimedia.org/wiki/File:Ender_Az_MTA_alleg%C3%B3ri%C3%A1ja.jpg

21. A Királyi József Műegyetem épülete az 1910-es években
Bp. Gy. 020539
21. Klebelsberg Kuno kultuszminiszter a szegedi és a debreceni egyetem terveivel
Alkotó: Madaras László, 1928
MNM TK lt. sz.: 56.112
22. A Testnevelési Főiskola hallgatói 1938-ban
Orig: Romák Éva / Fortepan 94074
22. Az Eötvös Loránd Tudományegyetem lágymányosi kampusza
Fotó: Tószegi Zsuzsanna
23. A budafoki Kossuth Lajos utca szilárd burkolatának építése 1942-ben
Orig: Szőke Annamária / Fortepan 61670
24. A szolnoki Tisza-híd építése 1900-ban
Fotó: Erdélyi Mór
Orig: Magyar Földrajzi Múzeum / Fortepan 86458
25. Kikötő a pesti alsó rakpartnál
Fotó: Klósz György
Fortepan / Budapest Főváros Levéltára
Levéltári jelzet: HU.BFL.XV.19.d.1.07.161
25. Az Alföld–Fiumei vasútvonal 125 éves – emléktábla
Fotó: Várkonyi Tibor
https://hu.m.wikipedia.org/wiki/F%C3%A1jl:AFVT_eml%C3%A9kt%C3%A1bla_B%C3%A9k%C3%A9s_csab%C3%A1n.JPG
26. A szerelvény élén egy korszerű Taurus mozdony
Fotó: Vörös Attila
Indóház – <http://iho.hu/hir/tizenket-eve-palyan-140403>
27. A vízépítészeti munkákban résztvevőknek szentelt emlékmű a millenniumi kiállításon, 1896
Fotó: Klósz György
Fortepan / Budapest Főváros Levéltára
Levéltári jelzet: HU.BFL.XV.19.d.1.10.155
28. Számolócédula a Mauthner-cég reklámjával
MNM TT KA lt. sz.: 92.173.1
29. Kaszát fenő aratómunkás
Fotó: Szendrő István
MNM TF lt. sz.: 60.850
30. A filoxéras szőlők szénkénegezése a XIX. század végén
A Magyar Mezőgazdasági Múzeum Közleményei 1984–1985. Szerk. Für Lajos. Budapest : MMGM, 1985, 175. o. MNM Könyvtár
31. Stróbl Alajos Mathiász János szobrát mintázza
Fotó: Jelfy Gyula, 1918
MNM TF lt. sz.: P 1240/1956
31. A Magyar Királyi Állami Ménesbirtokok aranyérme az 1878. évi párizsi világkiállításon
MNM Éremtár lt. sz.: ÉN 65.1880
Fotó: Szigeti G. Csongor
32. Mangalica
Fotó: ismeretlen
<http://www.mangold.hu/mangalica/mangalicatortenet/>
32. Az Iparszerű Kukoricatermesztési Rendszer védjegye
SZTNH
33. Haggemacher Károly
Fotó: Koller Károly, 1875 körül
MNM TF lt. sz.: P 94.227
34. Mechwart-féle hengershék
Az Országos Műszaki Múzeum letétje a Szellemi Tulajdon Nemzeti Hivatalában
Fotó: Hámosi Péter
35. Pekár Imre lisztvizsgálati eljárásának elismerése, 1876 (részlet)
MMgM Pekar diploma 28E
36. Számolócédula a Törley-pezsőgyár reklámjával
MNM TT KA lt. sz.: 91.12
36. Számolócédula a Zwack-likőrgyár reklámjával
MNM TT KA lt. sz. nélkül
37. A Herz- és a Pick-szalámigyarak védjegyei
SZTNH
38. Dobos C. József cukrász számlája
MKVM Kereskedelem-történeti Dokumentációs Gyűjtemény lt. sz.: 1997.253.1.
38. Émile Gerbeaud
Alkotó: Zádor István
MNM TK lt. sz.: GR 20/1949
39. A Kühne-gyár szabadalmaztatott sorvetőgépe
MNM TT KA lt. sz.: 2009.74
39. HSCS cséplőgép és tüzesgép 1936-ból
Orig: Arina / Fortepan 26041
39. Rába 320 traktor 2002-ből
http://raba.hu/jarmu/archiv_fotok.html
40. A Pesti Hengermalom társaság telepe 1889-ben
Alkotó: Bálint Benedek
Bp. Gy. AN036743
40. A Margit híd a budai hídfőtől 1900-ban
Tulajdonos: Saly Noémi / Fortepan 17981

41. Semmelweis Ignác szobra
Alkotó: Domonkos Béla, 2004
Fotó: Petrók György
41. Korányi Frigyes szobra
Alkotó: Domonkos Béla, 2005
Fotó: Petrók György
42. Szent-Györgyi Albert a laboratóriumában az 1940-es években
Fotó: ismeretlen
MNM TF lt. sz. 502/1953
42. A Richter-gyár nagydíja az 1929. évi barcelonai világiállításán
Történelmi üzletembereink. Budapest : Menedzserek Országos Szövetsége, 2010
<https://www.richter.hu/hu-HU/rolunk/Documents/TortenelmiUzletemberek.pdf>
43. Kabay János síremléke
Alkotó: Boldogfai Farkas János, 1937
https://www.kozterkep.hu/~23051/Kabay_Janos_siremleke_Budapest_1937.html
43. A cariprazine molekulaszervezete
<https://en.wikipedia.org/wiki/Cariprazine>
44. Hevesy György
Alkotó: Vagyóczky Károly, 1988
Bélyegmúzeum
44. A Pécsi Tudományegyetem Tudásközpontjának pirogránit díszburkolata
Alkotó: Nagy Márta
Fotó: Tószegi Zsuzsanna
45. Eötvös Loránd
Alkotó: Giehsz Alfonz, 1894
MNM TK lt. sz.: 8192
46. Az Eötvös-inga a Magyar Nemzeti Múzeum Tudós magyarok című kiállításán
A tárgy az Eötvös Loránd Fizikai Kutatóintézet tulajdona
Fotó: Dabasi András
47. Süss Nándor
Fotó: ismeretlen, 1900 körül, későbbi reprodukció
MNM TF lt. sz.: P 75.281
47. Bánki Donát és Csonka János találmányának rajza a feltalálók aláírásával
©CULTiRiS / Közlekedési Múzeum
48. Galamb József és a Ford T-modell
Alkotók: Svindt Ferenc és Berky Péter, 2013
Bélyegmúzeum
49. Rába Botond terepjáró gépkocsi a II. világháború idején
Fotó: ismeretlen
Hadtörténelmi Intézet és Múzeum, lt. sz.: 23122
49. A Csepel Autógyár az 1970-es években
MNM TF lt. sz.: 83.217
50. A MÁV Pacific 301-es mozdonya
Technikai fejlődésünk története: 1867–1927.
Budapest : Magyar Mérnök- és Építész-Egylet, 1928. 785. o.
50. A Valtellina vasút Kandó Kálmán tervezte mozdonya
Fotó: ismeretlen
Gál Vilmos: Világkiállító magyarok 1851–2010.
Budapest : Holnap Kiadó, 2010. 127. o.
51. Ganz gyártmányú, Árpád sorozatú sínautóbusz 1937-ben
Tulajdonos: Indóház / Fortepan 32422
52. Gamma-Juhász légvédelmi löelemképző
Álmok álmodói – világraszóló magyarok. Kiállítási katalógus, 2. kötet. Fejlesztések és eredmények.
Budapest : Ganz/Millénáris Park, 2001–2002. 48. o.
53. A Láng Gépgyárban 1868-ban készült első gőzturbina
Láng Gépgyár, Budapest, 1968
MNM TF, Kádár albumok 303.
53. A Shengle erőmű Heller–Forgó-rendszerű hűtőtornya 2015-ben épült föl
Fotó: Mocos Gusztáv
© PI-Hun Engineering Kft.
54. A Bláthy, Déri és Zipernovszky által szabadalmaztatott transzformátor
BTM Kiscelli Múzeum
54. Száz év a fényért
Ducki Krysztóf „Tungsram 100 éves” című, díjnyertes plakátja alapján
MNM TT KA, lt. sz. nélkül
55. Edison 1911-ben Budapesten
Fotó: Divald Károly
MNM TF lt. sz.: 1166/1953 fk
56. Békésy György
Alkotó: Vagyóczky Károly, 1988
Bélyegmúzeum
56. Dulovits Jenő Duflex gépe és fotós bélyegzője saját készítésű fényképalbumából
Montázs: Petrók György
MNM TF lt. sz.: ME_IB 2015.4
57. Gábor Dénes
Alkotó: Vagyóczky Károly, 1988
Bélyegmúzeum
57. Hologram létrehozása
© CULTiRiS / Philippe Plailly / Science Photo Library
57. A Gömböc eredetiségét igazoló hologram
Fotó: Petrók György

58. Orion 7037 rádió
Tulajdonos: Somody Nándor, Fotó: Kollár Ernő
<http://www.radiomuseum.hu>
59. A Telefontúró reklámja 1893-ból
Magántulajdon
Gál Vilmos: *Világkiállító magyarok 1851–2010.*
Budapest: Holnap Kiadó, 2010. 105. o.
60. Mihály Dénes a Telehor készülékkel Berlinben 1929-ben
Fotó: ismeretlen
MNM TF lt. sz. 2600/1951
60. Tihanyi Kálmán szabadalmi iratai „A világ emlékezete”
programban
Gál Vilmos: *Világkiállító magyarok 1851–2010.*
Budapest: Holnap Kiadó, 2010. 203. o.
60. A MESZ-1. számítógép
Sorsok és találmányok: tanulmányok a magyarországi
zsidó műszaki alkotókról a Magyar Holokauszt
70. évfordulója alkalmából. Főszerk. Krámlai Mihály.
Budapest: Magyar Műszaki és Közlekedési Múzeum,
2014. 128. o.
61. Neumann János
Alkotó: Kertész Dániel, 2003
Bélyegmúzeum
61. A „szegedi katicabogár”
Informatika Történelmi Múzeum Alapítvány
<http://ajovomultja.hu/szegedi-katicabogar/>
62. Kemény János és Thomas Kurtz
<http://dayintechhistory.com/dith/1-1964-basic-program-written/>
62. Az Excel és a Word programok védjegyei
OHIM
62. Roska Tamás a hivatal Garibaldi Klubjában tart
előadást 2003-ban
Fotó: Pettendi Szabó Péter
SZTNH
62. A Graphisoft, a Kürt és a Prezi cégek védjegyei
OHIM, SZTNH
63. Bay Zoltán
Alkotó: Dudás László, 1996
Bélyegmúzeum
63. A Fobosz űrszonda
© CULTiRiS / Julian Baum / Science Photo Library
64. A Pavlics Ferenc által tervezett holdjáró
© CULTiRiS / Richard Bizley / Science Photo Library
65. A Bejczy Antal tervezte Sojourner a Mars felszínén
© CULTiRiS / NASA / Science Photo Library
65. Ünnepi kirakat egy Aranyópók üzletben a sikeres
űrrepülés tiszteletére 1980-ban
Fotó: Hemző Károly
MNM TF lt. sz.: ME_IIB Hemző 70420008
65. A miskolci űrkemence ABC változata
az „Álmok álmodói – világraszóló magyarok” című
kiállításon 2002-ben
Fotó: Bárczy Tamás
Admatis Kft.

2. fejezet

66. Weiss Manfréd első magyar konzervgyára és ércárugyára
számára 1912. szeptember 28-án kiadott szabadalmi
okirat Galánfi Sándor alelnök aláírásával
MNL OL Z 402-332-II.b.
67. A szellemi tulajdon-védelem felépítése
SZTNH
69. Gábor Dénes gyerekkori szabadalma, az Aeroplan
kórhinta
SZTNH
70. Magyarországra a XX. század első felében bejegyzett,
ma is oltalom alatt álló védjegyek
Központi Védjegyértesítő, SZTNH
70. Használatiminta-oltalom alatt álló, cserélhető külsejű
táskarendszer, 2012
Alkotó és fotó: Góra Orsolya és Somogyi Emese
www.nezzan.hu
71. Formatervezésiminta-oltalom alatt álló kerti bútor,
amely 2003-ban elnyerte a Magyar Formatervezési Díjat
Fotó: Standeisky Dániel
SZTNH
71. Növényfajta-oltalom alatt álló, MV Hundur fajtanévű
durumbúza
MTA Mezőgazdasági Kutatóintézet
SZTNH
71. Különböző jelölések
SZTNH
72. Védjegyoltalom alatt álló egyetemi logók
SZTNH
73. Petzvál József 1840-ben benyújtott szabadalmi
bejelentésének részlete és a világhíressé vált objektív
Montázs: Petrók György
A 10570 számú szabadalmi leírást az Osztrák
Szabadalmi Hivatal bocsátotta rendelkezésünkre
Az objektív forrása: [https://hu.wikipedia.org/wiki/Petzval_](https://hu.wikipedia.org/wiki/Petzval_J%C3%B3zsef#/media/File:Petzval1.png)
[J%C3%B3zsef#/media/File:Petzval1.png](https://hu.wikipedia.org/wiki/Petzval_J%C3%B3zsef#/media/File:Petzval1.png)

74. Zwack József 1878-ban benyújtott szabadalmi bejelentésének részlete és a cég egy korai védjegye
Montázs: Petrók György
A 13564 számú szabadalmi leírást az Osztrák Szabadalmi Hivatal bocsátotta rendelkezésünkre
A védjegy a hivatali lajstromkönyvben található
75. A Kereskedelmi és Iparkamara épülete a fővárosban
https://hu.wikipedia.org/wiki/Magyar_Kereskedelmi_%C3%A9s_Iparkamara
76. Az 1873-as bécsi világkiállítás főépülete, a Rotunda
IMM It. sz.: 90.82.1
77. A Párizsi Uniós Egyezményhez csatlakozott országok 1908-ban
Térkép: Petrók György
78. Koczó Pál 1859-ben szabadalmaztatott gőzmalma
Vasárnapi Ujság, 1859. 6. évf., 14. sz. 164. o.
80. Leszih Miksáné, az első magyar szabadalomtulajdonos-nő szabadalma
SZTNH
80. Rudolf Diesel szabadalmi okirata, 1892. február 28.
https://en.wikipedia.org/wiki/Diesel_engine
81. Thomas Alva Edison szabadalma, 1880. január 28.
http://americanhistory.si.edu/lighting/history/patents/ed_inc.htm
82. A Kaiserliches Patentamt épülete Berlinben
http://www.stadtentwicklung.berlin.de/denkmal/liste_karte_datenbank/de/denkmaldatenbank/daobj.php?obj_dok_nr=09095896
83. A hivatal és a hivatali könyvtár pecsétje, valamint levélzárói
SZTNH
83. Az Erzsébet körút 1900 körül
Budapest, Jurányi és Tsa
Bp. Gy. K001086
- 84–85. Részlet a hivatali védjegy-lajstromból, 1904
Fotó és montázs: Petrók György
87. A DIT-GOTT védjegy. Részlet a Központi Védjegyértékesítőből, 1920
SZTNH
88. Részlet az Osztrák–Magyar Monarchia 1860. évi szabadalmi lajstromából: Alfred Nobel szabadalmának bejegyzése
SZTNH
89. Frecskay János, a Szabadalmi Közlöny első szerkesztője, a hivatali könyvtár későbbi névadója
Igazmondó, 1871. IV. évfolyam 38. szám, 1. o.
SZTNH
90. A Szabadalmi Hivatal könyvtárának ex librise
Alkotó: Barta Ernő, 1912
SZTNH
91. A Szabadalmi Bíróság könyvtárának ex librise
Alkotó: Barta Ernő, 1921?
SZTNH
91. A Szabadalmi Bíróság Könyvtárának pecsétje a névváltozás után került a könyvtári dokumentumokba
SZTNH
92. Schuster Rudolf egyik fő műve: a hivatal bírósággá való átszervezésének indoklását tartalmazó törvényjavaslat
SZTNH
93. Bethlen István
Képes Pesti Hírlap, 1928. november 14.
93. Kosztolányi Dezső
Képes Pesti Hírlap, 1928. november 14.
94. Az Alumíniumérc Bánya és Ipar Rt. dán szabadalmi okirata
MNL OL HU_MNL_OL_Z_0331_066_436_0164r
95. A Victoria Vegyészeti Művek Rt. norvég szabadalmi okirata
MNL OL HU_MNL_OL_Z_0331_066_436_0268r
96. Szabadalmi intézményeink 40 éves fennállása alkalmából díszülés az Akadémián 1936 júniusában
Magántulajdon
A kép közlését a Darabanth Aukciósház tette lehetővé
96. A Szabadalmi Bíróság bírái és tisztviselői az Akadémián tartott díszülésen
Magántulajdon
A kép közlését a Darabanth Aukciósház tette lehetővé
97. A Victoria Vegyészeti Művek Rt. román szabadalmi okirata
MNL OL HU_MNL_OL_Z_0331_066_436_0098r
97. Az Alumíniumérc Bánya és Ipar Rt. magyar szabadalmi okirata
MNL OL HU_MNL_OL_Z_0331_066_436_0010r
97. Az Alumíniumérc Bánya és Ipar Rt. kanadai szabadalmi okirata
MNL OL HU_MNL_OL_Z_0331_066_436_0147
97. Az Alumíniumérc Bánya és Ipar Rt. osztrák szabadalmi okirata
MNL OL HU_MNL_OL_Z_0331_066_436_0170
98. Tanúsítvány. Kiadta a Szabadalmi Bíróság levéltára
MNL OL HU_MNL_OL_Z_0331_066_446_0011
99. Bernauer Zsigmond szabadalmi ügyvivő értesíti ügyfelét
MNL OL HU_MNL_OL_Z_0331_066_443_0034r,v

100. Harsányi Jenő szabadalmi ügyvivő és társai hirdetése
Magyar Mérnök- és Építészegylet Közlönye, 1939., 47–48. sz. VII. o.
100. Harsányi Jenő szabadalmi ügyvivő felesége
Fotó: Strelisky, 1907
MNM TF lt. sz.: V 72.788
101. Pompéry Elemér mérnöki diplomája, 1878
BME Levéltár
Pompéry Elemér oklevél kiadás 18780611
102. Az Országház kupolája a Géza utca felől 1905-ben
Fotó: Erdélyi Mór
BTM Kiscelli Múzeum Fényképtár lt. sz.: 180.5
103. Korbuly József gépészmérnök standja a millenniumi kiállításon
Fotó: Klösz György
Fortepan / Budapest Főváros Levéltára.
Levéltári jelzet: HU.BFL.XV.19.d.1.10.090

3. fejezet

104. A Magyar Szabadalmi Hivatal Millenniumi Díjának díjtárgya. A felirat egy Horatius-idézet: „Az alkotót az alkotása dicséri”
Alkotók: Pataki Mátyás és Weichinger Miklós
Fotó: Petrók György
SZTNH
106. A hivatal korábbi épületének romjai
Orig: Pesti Srác / Fortepan 23649
107. Flora terpentín szappan
Alkotó: Berény Róbert
Budapest, Globus ny. 1927
OSZK Plakát- és Kisnyomtatványtár, 132/1927
108. A Gamma Műszaki Zrt. 1946-ban bejegyzett védjegye
SZTNH
108. Részlet a hivatal iktatókönyvéből: „Szovjetunió által a Magy. Népk. tulajdonába átadott volt német szabadalmak jogi helyzetének rendezése”
MNL OL XIX-A-9-b-10
Fotó: Tószegi Zsuzsanna
110. Az első országos újtókiállítás – Múcsarnok, 1949
Uvater / Fortepan 91548
Uvater / Fortepan 91980
111. Az anyagtakarékossági újtási kiállítás plakátja 1951 szeptemberéből
Alkotó: ismeretlen
MNM TT PGY lt. sz.: 58.1129
111. Újtási feladatterv – plakát 1958-ból
MNM TT PGY lt. sz.: 58.2004
111. Sztahanovisták újtáson dolgoznak a Ganz Villamosgyárban 1950-ben
Fotó: ismeretlen
MNM TF lt. sz.: ME_IIA 77.657
112. Az Újtók Lapja reklámja
MNM TT KA lt. sz. 89.185.1
113. A Kisbirtokosok Országos Földhitelezete számára készült épület a Kossuth tér sarkán 1951-ben
UVATERV / Fortepan 91442
113. Domokos Gábor, a Gömbök társfeltalálója 2007 novemberében előadást tart a Garibaldi Klubban
Fotó: Pettendi Szabó Péter
SZTNH
114. Tudósítás az Újtók Lapjában az első újtómozgalmi filmvígjáték forgatásáról, 1953
Újtók Lapja, 1953. 5. évf., 12. sz. 16. o.
114. A 2010-ben üzembe helyezett Baoji hőerőmű Heller-Forgó-féle hűtőtornyai
GEA EGI Zrt. (ENEXIO Hungary Zrt.) felvétele, Kína, 2010
115. Tűzvész az Országos Levéltár Bécsi kapu téri épületében 1956-ban
Endrei Walter felvétele, Budapest, 1956. november
MNM TF lt. sz.: ME_IIA_dia 735
115. Az Országos Levéltár leégett épülete 1956-ban
Nagy Gyula feltöltése / Fortepan 40030
115. Az 1967. évi KGST-tanácskozás résztvevői a Hősök terén
Magyarország a XX. században. 1.
Politika és társadalom, hadtörténet, jogalkotás
<http://mek.oszk.hu/02100/02185/html/45.html>
116. Az Újtók Lapja tudósítása a Kelet-Nyugat Iparjogvédelmi Szimpóziumról, 1966. november
Újtók Lapja, 1966. 18. évf., 21. sz. 3. o.
117. A Szellemi Tulajdon Világszervezetének francia nyelvű logója 1970-ből és az angol nyelvű új logója 2001-ből
WIPO
118. Magyarország tagsága a nemzetközi szellemi tulajdonvédelmi egyezményekben, 1908–2008
SZTNH
119. Karikatúra az új gazdasági mechanizmusról, Ludas Matyi, 1969. január 9.
Alkotó: Szür-Szabó József
MNM Központi Könyvtár

120. A Kígyó utcai Röltex bolt versenykirakata az 1950-es években
Fotó: ismeretlen
MKVM Kereskedelemtörténeti Fotógyűjtemény lt. sz.: 5928
120. A százéves halasi csipke kártyanaptáron és a csipke védjegye
MNM TT KA lt. sz. nélkül
SZTNH
121. Részlet a Budapesti Szerződés hivatalos emlékeztetőjéből, 1977. április 14.
WIPO
- 122–123. A Budapesti Szerződéshez 2015 végéig csatlakozott országok
Térkép: Petrók György
124. A Szabadalmi Tár olvasóterme 1970-ben
Újítók Lapja, 22. évf., 6. sz. 9. o.
124. Tasnádi Emil elnök aláírja a Szabadalmi Együttműködési Szerződést. Genf, 1970. június 19.
Fotó: ismeretlen
SZTNH
125. A Magyar Iparjogvédelmi Egyesület logója
MIE
125. A Jánosi-féle hajlékonylemez-meghajtó
<http://www.inventingeurope.eu/knowledge/floppy-contradictions&object>
126. Jánosi Marcell szabadalmi leírásának részlete
Montázs: Petrók György
SZTNH
127. A hivatal centenáriumi ünnepe 1996-ban
Fotó: Nánási László
SZTNH
127. Bogsch Árpád és Bendzsel Miklós a centenáriumi ünnepeken
Fotó: Nánási László
SZTNH
128. Göncz Árpád köztársasági elnök látogatása a hivatalban 1996. március 20-án
Fotó: Nánási László
SZTNH
128. Göncz Árpád köztársasági elnök kitünteti Bogsch Árpádot
Fotó: Nánási László
SZTNH
128. A hivatal centenáriumi érme
Magyar Pénzverő Zrt.
Fotó: Petrók György
SZTNH
129. A Jedlik Ányos-díj plakettje
Alkotó: Asszonyi Tamás, 1996
Fotó: Petrók György
SZTNH
129. Jedlik Ányos és Czuczor Gergely szobra
Alkotó: Rieger Tibor, 2000
Fotó: Tószegi Zsuzsanna
130. Az okos szemüveg / SmartGlass
Az ábrát a fejlesztésben résztvevő Lőrincz Sándor bocsátotta rendelkezésünkre
K+F Tanácsadó Központ Kft., 2013
130. A Szellemi Tulajdon Világnapja 2001-ben
Fotó: Pettendi Szabó Péter
SZTNH
131. A Masat-1 műhold
Forrás: MTI / Komka Péter
132. A herendi porcelán ...
Fotó: Mohai Balázs
SZTNH
132. Magyar borok és borvidékek ...
Fotó: Mohai Balázs
SZTNH
133. Kalocsai pingálóasszony ...
Fotó: Mohai Balázs
SZTNH
133. A hivatal első honlapja 1997-ből
SZTNH
133. A hivatal honlapja 2008-ból
SZTNH
134. Az elektronikus ügyintézés nyitó oldala a hivatal honlapján
SZTNH
134. A rezponzív technológiára átalakított honlap 2015-ből
SZTNH
135. Ficsor Mihály jogi elnökhelyettes
Fotó: Mohai Balázs
SZTNH
135. Bendzsel Miklós elnök
Fotó: Pettendi Szabó Péter
SZTNH
136. Sólyom László köztársasági elnök fogadta Francis Gurryt 2009. november 6-án
Fotó: Pettendi Szabó Péter
SZTNH

- | | |
|--|---|
| <p>136. Schmitt Pál köztársasági elnök megbeszélése Francis Gurryval 2011. május 19-én
<i>Fotó: Nánási László</i>
SZTNH</p> <p>136. Pálincás József fogadta Benoît Battistellit 2011. május 19-én
<i>Fotó: Nánási László</i>
SZTNH</p> <p>136. Áder János köztársasági elnök fogadta Francis Gurryt 2015. október 19-én
<i>Fotó: Jelinek Viktória/Köztársasági Elnöki Hivatal</i>
SZTNH</p> <p>137. Puskás és a telefonhírmondó – részlet (2007)
<i>Alkotó: Stáb-Studio Kft.</i>
SZTNH</p> <p>137. Kelle Antal interaktív térplasztikái (2009)
<i>Alkotó: Stáb-Studio Kft.</i>
SZTNH</p> <p>137. Zsolnay 180 (2008)
<i>Alkotó: Stáb-Studio Kft.</i>
SZTNH</p> <p>137. A holográfia hajnala és horizontja (2011)
<i>Alkotó: Stáb-Studio Kft.</i>
SZTNH</p> <p>138. A hivatal kiállítási standja 2005. november 8-án
<i>Fotó: Pettendi Szabó Péter</i>
SZTNH</p> <p>138. A hortobágyi kitelepítettek üvegbeton emlékműve a Tabánban
<i>Alkotók: Szézi Varga Géza és Szézi Varga Zoltán</i>
<i>Fotó: Móricz Simon</i></p> <p>139. A Magyar Szabadalmi Hivatal logója, 1996–2010
<i>Alkotó: Gerendy Jenő, 1995</i>
SZTNH</p> <p>139. A Magyar Szabadalmi Hivatal arany emlékdíja
<i>Alkotók: Weichinger Miklós és Pataki Mátyás, 1996</i>
<i>Fotó: Petrók György</i>
SZTNH</p> <p>140. Az elektronikus kutatás nyitóoldala a hivatal honlapján
SZTNH</p> | <p>141. A Szellemi Tulajdon Nemzeti Hivatalának logója
<i>Alkotó: Csordás Zoltán</i>
SZTNH</p> <p>141. Benoît Battistelli a Magyar Tudományos Akadémián 2011. május 19-én
<i>Fotó: Pettendi Szabó Péter</i>
SZTNH</p> <p>141. António Campinos a hivatalban 2011. február 18-án
<i>Fotó: Pettendi Szabó Péter</i>
SZTNH</p> <p>142. Részlet a Jedlik-tervből
SZTNH</p> <p>143. Pavlics Ferenc a hivatal elnökénél 2010 májusában
<i>Fotó: Pettendi Szabó Péter</i>
SZTNH</p> <p>143. Rubik Ernő, Bendzsel Miklós és Francis Gurry 2011. május 19-én
<i>Fotó: Pettendi Szabó Péter</i>
SZTNH</p> <p>144. A „szabadalmi szupersztráda” programban részt vevő országok
<i>http://www.uspto.gov/patents-getting-started/international-protection/patent-prosecution-highway-pph-fast-track</i></p> <p>145. A Szellemi Tulajdon Világszervezete által működtetett Szabadalmi Együttműködési Szerződés logója
WIPO</p> <p>145. A Visegrádi Szabadalmi Intézet alapítói és a Szellemi Tulajdon Világszervezete nemzetközi irodája közötti megállapodás aláírása 2015. december 14-én
© WIPO 2015. Photo: Emmanuel Berrod</p> <p>146. A „visegrádi négyek” Pannonhalmán tartott konferenciájának résztvevői 2013. június 4-én
<i>Fotó: Pettendi Szabó Péter</i>
SZTNH</p> <p>147. A Szellemi Tulajdon Nemzeti Hivatalának emlékdíja
<i>Alkotók: Weichinger Miklós és Pataki Mátyás, 2011</i>
<i>Fotó: Petrók György</i>
SZTNH</p> |
|--|---|

4. fejezet

- | | |
|--|---|
| <p>148. Montázs a Szabadalmi Közlöny címlapjaiból, 1896–2006
<i>Tervezte: Petrók György</i></p> <p>151. Richter Gedeon. Történelmi üzletembereink.
<i>Budapest : Menedzserek Országos Szövetsége, 2010</i>
<i>https://www.richter.hu/hu-HU/rolunk/Documents/TortenelmiUzletemberek.pdf</i></p> | <p>151. A Richter-gyár védjegye és a Tonogen szóvédjegye mai megjelenése
SZTNH</p> <p>152. A Richter-gyár egyik részlege 1930-ban
<i>Orig: MSZL/Ofner Károly / Fortepan 42333</i></p> |
|--|---|

152. Richter Gedeon 1905-ben bejelentett szabadalma a lecithinalbuminat előállítására
SZTNH
154. Haggenmacher Károly, Mertz József és Voll György 1905-ben bejelentett, a síkszita fejlesztését szolgáló szabadalma
Montázs: Petrók György
SZTNH
155. A MÁV V60-as Kandó-mozdonya
https://commons.wikimedia.org/wiki/File:M%C3%81V_V60_Kando%27s_electric_locomotives_Hungary_Budapest.jpg
155. Kandó Kálmán szabadalma, 1901
Montázs: Petrók György
SZTNH
158. Régi védjegyek a Központi Védjegyterjesztőből, 1920-as évek
SZTNH
158. Réthy Béla pemetefű-cukorkájának védjegye és reklámja
SZTNH
159. Az Orion rádió reklámja és védjegye Budapest, Bruchsteiner ny., 1939
OSZK Plakát- és Kisnyomatványtár, 338/1939
védjegy: *SZTNH*
159. Schuler József Rt. reklámtárgya
MNM TT KA lt. sz.: 2010.187
160. A csorvási betonút építése 1931-ben
Tulajdonos: Négyesi Pál
Forrás/source: National Archives, Washington, USA, RG151 FC. / Fortepan 18838
161. Goldberger Sámuel textilműve
Tulajdonos: Négyesi Pál
Forrás/source: National Archives, Washington, USA, RG151 FC. / Fortepan 18852
161. A Jendrassik-féle turbina
Fotó: Jendrassik György
A hagyaték tulajdonosa a BME-OMIKK
162. Tungsram-plakát
Alkotó: Faragó Géza
H. é. ny. n. *OSZK Plakát- és Kisnyomatványtár, 349*
163. Goldberger Bemberg reklám
Alkotó: Nemes György
Budapest, Athenaeum, 1929
OSZK Plakát- és Kisnyomatványtár, 167/1929
167. Barényi Béla emlékszobája az Autóipar Hírességeinek Csarnokában, Dearborn, USA
Fotó: Boros Jenő
168. Az Elzett-gyár védjegye és egyik terméke, 1975
Tóth Imre: Elzett-Sopron 1901–1976.
Budapest, 1976. 20. és 52. oldal
MNM TT KA lt. sz.: 96.39
170. Államosítási röpgyűlésre készülnek a Kispesti Textilgyárban 1948-ban
Fotó: Magyar Film
MNM TF lt. sz.: ME_IIA 67.2002
170. Bay Zoltán fiataalkori képe
Fotó: ismeretlen, 1920-as évek vége
MNM TF lt. sz.: P 67.605
170. Bay Zoltán Föld-Hold radarkísérleti berendezése
Fotó: Márki-Zay Lajos
BME-OMIKK
171. Tudósítás a kiváló Újítók és Feltalálók III. Országos Tanácskozásáról, 1961. december
Újítók Lapja, 1961. 13. évf., 24. sz. 3. o.
SZTNH
171. A belkereskedelmi újítási kiállítás plakátja 1962-ből
Alkotó: Sebők Éva
MNM TT PGY lt. sz.: 62.0781
172. Mányoki Sándor szabadalma 1946-ban
Montázs: Petrók György
SZTNH
173. Matlaszkovszky Róbert szabadalma 1946-ban
Montázs: Petrók György
SZTNH
174. Az Inotai Hőerőmű 1972-ben
Tulajdonos: Lechner Nonprofit Kft. Dokumentációs Központ / Fortepan 31049
177. Védjegyek
SZTNH
178. A MÁV hangvédjegye
SZTNH
182. Bozzay Dezső formatervező az általa tervezett körtelefonnal
Fotó: Friedmann Endre, 1959
MTVA MTI FRI 19590120013
183. A Skála Kópé kártyanaptáron, 1994
MNM TT KA lt. sz. nélkül
183. Reklámok a budapesti házfalakon
Fotó: Saphier Herbert, 1976
MNM TF Képzőművészeti Alap 823707
184. Budapesti Rubik-kocka világbajnokság, 1982
Alkotó: Varga Pál
Bélyegmúzeum

189. Automata kerékpáros irányjelző: Useeme
Fotó: Balla Péter
- 190–191. A paq fotel
Alkotó és fotó: Csire Géza
192. Síkbeli logikai játék: Mandorla
Alkotó és fotó: Molnár Ferenc
193. Közösségi védjegyoltalom alatt álló védjegyek:
UNESCO Világörökség, Természetvédelmi Világalap,
Európai Szabadalmi Hivatal
OHIM
193. Kígyó csúszda
Alkotó: Pannonhalmi Zsuzsa
Fotó: Gál István János
SZTNH
194. A Fireplace kandallócsalád
Fireplace Kft.
SZTNH
195. 2006 óta a hivatal honlapján érhető el a Szabadalmi
Közlöny és Védjegyértésítő
SZTNH
195. A hivatal éves jelentésének borítója, 2014
Alkotó: Berta Gábor / robindesign.hu
SZTNH
196. A hivatali ISO integrált irányítási rendszert tanúsító
SGS cég védjegyei
OHIM
197. A Visegrádi Szabadalmi Intézet plakátja és logója
VSZI
199. A hivatal könyvtára és tömörraktára – részletek
Fotó és montázs: Petrók György
SZTNH

5. fejezet

200. A Magyar Formatervezési Díj díjtárgya
Tervező: Sipos Balázs
Fotó: Perness Norbert
SZTNH
203. A szerzői jog gyakorlati kérdései (2010–2013)
Budapest : SZTNH, 2014
203. A szerzői jog a gyakorlatban (1997–2003)
Budapest : KJK Kerszöv, 2004
203. A szerzői jog gyakorlati alkalmazása a digitális online
környezetben (2004–2009)
Budapest : Complex, 2010
205. A szellemi tulajdon-jogok szerkezete
Ábra: Szalay Éva
SZTNH
206. A szomszédos jogok felosztása
Ábra: Szalay Éva
SZTNH
206. Az MFT logója
Tervező: Csordás Zoltán
206. Az MFT honlapja
Tervező: Infoartnet Kft.
207. A Magyar Formatervezési Díj díjtárgya
Tervező: Sipos Balázs
Fotó: Perness Norbert
208. A Magyar Formatervezési Díj 2015. évi katalógusának
borítója és részlet a katalógusból
Tervező: Balogh Balázs
209. A Design Management Díj logója
Tervező: Gosztom András
210. A Design Hét honlapja, 2015
Tervező: José Tábori-Simon
210. A Start-up Guide logója
Tervező: Zimmermann Zsolt
211. Az ISZT üléseinek helyszíne a hivatal Garibaldi utcai
székházában
Fotó: Hámori Péter
- 212–213. Ablak ólomüveg berakással a Garibaldi utcai
székházból
Fotó: Hámori Péter
217. A szerzői jogi ágazatok gazdasági súlya Magyarországon
Az SZTNT kiadványai, 2005–2014
Budapest : SZTNH, 2005–2014
217. A főlépcsőház részlete a Garibaldi utcai székházból
Fotó: Tószegi Zsuzsanna
218. Szabadalmi ügyvivő hirdetése
Magyar Iparművészet, 1900. I. évf., 9. sz., 12. o.
218. A Magyar Szabadalmi Ügyvivői Kamara honlapja
SZTNH

220. A Hamisítás Elleni Nemzeti Testület logója
Tervező: Image Műhely Kft.
220. A hamisítás és kalóztevékenység nemzetközi mérési módszerei
Budapest : SZTNH, 2010
220. Tények és adatok a hamisításról Magyarországon
Budapest : SZTNH, 2012
220. A termékhamisítás tapasztalatai a magyarországi kereskedelmi vállalatok körében
Budapest : SZTNH, 2013
220. Magyarországon gyártott és forgalmazott bioélelmiszerek piacának felmérése a hamisítás szempontjából
Budapest : SZTNH, 2014
221. A HENT honlapja
Tervező: AGOX Bt.
222. A hamis gyógyszerekkel foglalkozó honlap
Tervező: AGOX Bt.
223. A HENT *No Kamu* blogja a Facebookon
Tervező: AGOX Bt.

6. fejezet

224. A Szabadalmi Hivatal és elnökei 1896-tól napjainkig
Tervező: Petrók György
226. A Minisztertanács 1896. február 8-ai ülésének jegyzőkönyve (részletek)
Montázs: Petrók György
MNL OL HU_MNL_OL_K27_18960208 1. napirendi pont
227. Budapest, Erzsébet körút
Fotó: Klósz György, 1890 után
Fortepan / Budapest Főváros Levéltára.
Levéltári jelzet: HU.BFL.XV.19.d.1.08.004 *Fortepan* 82529
228. Schmidt József
Fotó: Koller utódai
Vasárnapi Ujság, 1898. 45. évf., 33. sz. 557. o.
MNM Központi Könyvtár
228. A Ferenc József-rend középkeresztjének csillaga
MNM Éremtár lt. sz.: 63.978.6
229. Wetzels Gyula aláírása
MNL MOL K 231-1896-10-34194
229. A székesfehérvári ciszterci főgimnázium 40 éves érettségi találkozója 1906-ban
Fotó: ismeretlen
MNL Veszprém megyei Levéltár
230. A Vaskorona-rend III. osztálya és a Ballai Lajos kitüntetési javaslatáról szóló jegyzőkönyv részlete, 1898. április 27.
Montázs: Petrók György
Vaskorona-rend III. osztály: *MNM Éremtár lt. sz.: 24.1970.3*
Jegyzőkönyv: *MNL OL HU_MNL_OL_K27_18980427*
231. A Ballai Lajos elnöki kinevezésére vonatkozó minisztertanácsi jegyzőkönyv részlete, 1922. október 22.
MNL OL HU_MNL_OL_K27_19021022
232. A Lipót-rend lovagkeresztje
MNM Éremtár lt. sz.: 4.945.17
232. Galánfi Sándor aláírása
MNL OL Z 402-332-II.b. okiratról
233. Schuster Rudolf
Tolnai Világlapja, 1914. 14. évf., március 15. 9.o.
OSZK
233. Medgyes látképe a XIX. század derekán
Fotó: ismeretlen
MNM TF lt. sz.: VK 1082/1958
234. Dobronya látképe
Fotó: Divald Károly, 1910
MNM TF lt. sz.: VK 1082/1958
234. Nitsche Győző nekrológja
Szabadalmi Közlöny, 1927. 10. szám, 1. o.
SZTNH
235. Budapesti utcakép 1929-ben
Budapest, Ferenciek tere (volt Apponyi tér), Klotild paloták, háttérben az Erzsébet híd
Orig: Pesti Brúnó / Fortepan, 32570
236. Pompéry Elemér
Magyar Mérnök- és Építészegylet Közlönye, 1937. augusztus 15. 237.o.Bp. Gy.
237. Pompéry Elemér emléklakettje
Alkotó: Berán Lajos, 1928
Fotó: Petrók György
SZTNH
238. Schilling Zoltán egyetemi oklevele, 1898
BME Levéltár BME_18980614

239. Schilling Zoltán emléklakettje
Alkotó: Berán Lajos, 1938
Fotó: Petrók György
SZTNH
240. Kőrös László műegyetemi hallgatói anyakönyve
BME Levéltár
BME_Kőrös László hallgatói anyakönyv BME_p1
241. Kőrös László egyetemi oklevele, 1908
BME Levéltár
BME_Kőrös László oklevél kiadás 081119
243. Hevesi Gyula
Fotó: ismeretlen, 1948
MNM TF lt. sz.: P 81.1514
243. Részlet a hivatal iktatókönyvéből
Fotó: Tószegi Zsuzsanna
MNL OL XIX-A-9-b-10
244. Az első országos újtókiállítás plakátja
Alkotó: Mészáros András, 1949
MNM TT PGY lt. sz.: 59.0799
244. Az első országos újtókiállítás – Múcsarnok, 1949
Fortepan / UVATERV 91548
245. Balázs Anna
Fotó: Várkonyi László / Magyar Fotó, 1950 körül
MTVA MTI VL 622
245. Az irodalmi pályázat eredményhirdetése az OTH-ban 1952-ben
Újtók Lapja, 1952. 4.évf., 18.sz., 11. o.
SZTNH
246. Újtásra buzdító plakát, 1954
Alkotó: Méhely Iván
MNM TT PGY lt. sz.: 59.0799
246. Dunai Ernő felmentése, Perédi Károly kinevezése
MNL OL XIX-A-83-a- 541125/4-1954.
247. Perédi Károly egyik szabadalma
Montázs: Petrók György
SZTNH
248. Kazánépítők 1951-ben
Orig: id. Konok Tamás / Fortepan 43308
249. Tasnádi Emil a WIPO közgyűlésén
Fotó: ismeretlen
SZTNH
249. Tasnádi Emil beszél a 25. újtókiállítás megnyitóján
Újtók Lapja, 1974. 26. évf., 9. sz. 3. o.
SZTNH
250. Pusztai Gyula kitüntetést ad át
Újtók Lapja, 1980. 32. évf., 18. sz. 29. o.
SZTNH
251. Iványi István
Fotó: ismeretlen
Magántulajdon
252. Szarka Ernő
Fotó: ismeretlen
Magántulajdon
252. Szarka Ernő a WIPO közgyűlésén
Fotó: ismeretlen
Magántulajdon
253. A hivatal Garibaldi utcai székháza
Fotó: Hátori Péter
254. Bendzsel Miklós
Fotó: robindesign.hu
SZTNH
255. 2000. évi naptár Jedlik Ányos tiszteletére
Budapest : Magyar Szabadalmi Hivatal, 1999.
12 p. – részlet
Alkotók: Bendzsel Miklós (szerkesztés),
Mayer Farkas (szöveg),
Gerendy Jenő (tipográfia)
SZTNH

VÁLOGATOTT IRODALOMJEGYZÉK

Kötetünk nem tudományos mű, hanem ismeretterjesztő munka, amelynek olvashatósságát korlátozná, ha a szöveget teletűzdelnénk az összes felhasznált forrásra való hivatkozásokkal. Az irodalomjegyzék fejezetenként közli a válogatott forrásokat: elől oldalszám szerint felsorolja a szó szerinti idézetek és a szerzők által megadott további források eredeti lelohelyeit, utána pedig az egyes tanulmányokban felhasznált művek adatait.

A szerkesztő

1. fejezet

11. oldal: MAGYAR TUDÓSOK A MANHATTAN-TERVBEN

Szilárd Leó, az egyik legsokoldalúbb magyar zseni.

Ujszo.com, 2008. február 11.

<online forrás> <http://uj szo.com/cimkek/tudomany/2008/02/11/szilard-leo-az-egyik-legsokoldalubb-magyar-zseni>

36. oldal: ZWACK UNICUM

Forrás: Az Unicum története.

<online forrás> <http://unicum.hu/unicum/>

43. oldal: A CARIPRAZINE, A RICHTER-GYÁR LEGÚJABB VILÁGSIKERE

Zöld kártyát kapott a cariprazine. Világgazdaság.hu,

2015. szeptember 21. <online forrás> <http://www.vg.hu/vallalato/zold-kartyat-kapott-a-cariprazine-457864>

45. oldal: „EGYSZERŰ, MINT HAMLET FUVOLÁJA” – AZ EÖTVÖS-INGA

Dávid Lajos: Eötvös Loránd. In: Nyugat. 1919. 7. szám

<online forrás> <http://epa.oszk.hu/00000/00022/00265/07846.htm>

Tudománytörténet In: A Ság-hegy honlapja <online forrás>

<http://www.sag-hegy.hu/tudomany.php>

55. oldal: THOMAS EDISON PUSKÁS TIVADARRÓL

Fodor István: Edison és a magyarok. In: *Edison*. Szerk. Balla Ignác. Budapest 1913.

<online forrás> <http://www.puskas.hu/puskas/tavbesz.htm>

59. oldal: A „TÁVOLBALÁTÓ” ATYJA, MIHÁLY DÉNES

Bödök Zsigmond: Magyar feltalálók a távközlés történetében.

Dunaszerdahely : Nap Kiadó, 2005. 71-72. o.

A feltaláló – Mihály Dénes. In: *Telefongyár, gyártörténet*.

<online forrás> <http://telefongyar.hu/gyartortenet/feltalalo/>

60. oldal: A TELEVÍZIÓTÓL AZ ULTRAHANGTECHNIKÁIG:

TIHANYI KÁLMÁN

Tihanyi Kálmán. <online forrás> <http://www.sztanh.gov.hu/hu/magyar-feltalalok-es-talalmanyai/tihanyi-kalman>

Sipos László: 80 éves Tihanyi Kálmán töltéstárolás elvén alapuló televíziós szabadalma. <online forrás> http://www.hiradastech-nika.hu/data/upload/file/2006/2006_4/HT_0604-12.pdf

62. oldal: AZ ANALOGIKAI CELLULÁRIS SZÁMÍTÓGÉPEK

Kovács Tibor: Új magyar találmány: analogikai számítógép.

<online forrás> <http://wwwold.sztaki.hu/sztaki/news/ezerszeres.htm>

Ercsey-Ravasz Mária – Roska Tamás – Néda Zoltán: Analogikai celluláris számítógépek – egy új paradigma a számítástechnikában.

<online forrás> http://epa.oszk.hu/00000/00028/00034/pdf/musze_EPA00028_2008_42_19-25.pdf

64. oldal: A HOLDJÁRÓ TERVEZŐJE, PAVLICS FERENC

Ferenc Pavlics. <online forrás> https://en.wikipedia.org/wiki/Ferenc_Pavlics

Apollo 17. <online forrás> https://en.wikipedia.org/wiki/Apollo_17

65. oldal: BEJCYZ ANTAL A MARS-LESZÁLLÁS PROGRAMBAN

Bejczy Antal. <online forrás> <http://www.szellemitulajdon.hu/cikkek/arcok-a-multbol/bejczy-antal/1080/bejczy-antal.html>

Estók János: Technikatörténet In: A Dunánál : magyarok

a 20. században (1918–2000)

Magyar Elektronikus Könyvtár

<online forrás> <http://mek.oszk.hu/01900/01906/html/>

Eredeti kiadvány: A Dunánál : magyarok a 20. században (1918–2000) CD-ROM

Budapest : Enciklopédia Humana Egyesület, 2001

(Encyclopaedia Humana Hungarica ; 9.)

ISBN 963 85552 9 7

2. fejezet

87. oldal: HIVATALOS ÓRÁK 1896-BAN

A kereskedelemügyi miniszter 1896. évi 733. számú elnöki rendelete a Szabadalmi Hivatal szervezeti és ügyviteli szabályzatáról. In: Magyarországi Rendeleték Tára, 1896, 30. évf., 1. kötet 306. o.

88. oldal: A SZABADALMI LAJSTROM

1895. évi XXXVII. törvény-czikk a találmányi szabadalmakról. <online forrás> <http://www.1000ev.hu/index.php?a=3¶m=6599>

89. oldal: A SZABADALMI KÖZLÖNY

1895. évi XXXVII. törvény-czikk a találmányi szabadalmakról. <online forrás> <http://www.1000ev.hu/index.php?a=3¶m=6599>
A kereskedelemügyi miniszter 1896. évi 735. számú elnöki rendelete a Szabadalmi Hivatal hivatalos lapjának szervezeti szabályzatáról. In: Magyarországi Rendeleték Tára, 1896, 30. évf., 1. kötet, 383-384. o.

Beck Salamon: „Egy ismeretlen magyar szabadalmi törvényjavaslat”. In: Szabadalmi Közlöny, 1937. 2. szám, 24-31. o.

Belantini Zoltán előadása a Nemzetközi Kereskedelmi Kamara III. brüsszeli Kongresszusáról. In: Szabadalmi Közlöny, 1925. 8. szám, 1. o.

Bernauer Zsigmond: A Szabadalmi Tanács sorsa. In: Iparjogi Szemle, 1910. 9. szám 95-96. o.

Bernauer Zsigmond: Az elsőbbségi jog tartalma és harmadik személy jogainak fenntartása. In: Iparjogi Szemle, 1927. 4. szám 13-14. o.

Bittó Bála: Szabadalmi intézményünk történeti előzményei. Budapest : Szabadalmi Bíróság, 1943

Deutsch Izidor: Az ipari szellemi tulajdon védelme. In: Jogtudományi Közlöny, 1894. 33. szám, 260-263. o.

Deutsch Izidor: A szabadalmi törvényjavaslat. In: Magyar jogászegyleti Értekezések, 105. 11. köt. 5. füzet, Budapest, 1895

Fazekas Oszkár: A szabadalmi hatóságok szervezeti reformja. In: Jogtudományi Közlöny, 1904. 31. szám, 251-253. o.

Fazekas Oszkár: Sürgős Iparjogvédelmi reformok. In: Magyar Jogászegyleti Értekezések, 278. 36. köt. 2. füz. Budapest, 1907

Fazekas Oszkár: A jogász és a műszaki elem a szabadalmi hatóságok szervezetében. A Magyar Jogászegyletben 1917. március 30-án a szabadalmi reform vitája során tartott előadás. Budapest : Franklin Társulat, 1917

Fekete Ignác: Szabadalmi jogunk reformja. Budapest, 1884

Herz Bertalan: Szabadalmi jogunk szabályozásához. In: Jogtudományi Közlöny, 1892. 13. szám 98-99. o.

Hoff György: Szabadalmi jog. Az Iparjogvédelmi Egyesület kiadványa. Pécs : Dunántúl Pécsi Egyetemi Könyvkiadó és Nyomda, 1939

Horváth Gyula: Iparjogvédelem Magyarországon. Az „Alapítvány az iparjogvédelmi kultúráért” kiadványa (az Országos Találmányi Hivatal közreműködésével). Budapest, 1994

Jámbor Gyula: Szabadalmi ügyünk reformjához I. In: Magyar Mérnök- és Építész-Egylet Közlönye, 1894. 3. füzet, 92-99. o. és 135-140. o.

Kayser Szilárd: Magyarország az Iparvédelmi Unióban. In: Iparjogi Szemle, 1910. 1. sz. 2-7. o.

Kayser Szilárd: A nemzetközi iparjogvédelem és a washingtoni konferencia. In: Iparjogi Szemle, 1911. 3. sz. 35-38. o.

Kelemen András: A Nemzetközi Iparjogvédelmi Szövetség Genfi Kongresszusa, 1927. június 8-10. In: Szabadalmi Közlöny, 1927. 18. szám, 303-308. o., és 1927. 19. szám 325-330. o.

Kelemen Manó István: A találmányi szabadalmakról szóló 1895. évi XXXVII. törvény cikk revíziója, Budapest : Országos Iparegyesület, 1905

Kósa Zsigmond: A magyar szabadalmi törvény magyarázata: függelékben a Nemzetközi Unióra vonatkozó, Ausztriával, a Német Birodalommal, Spanyolországgal kötött nemzetközi szerződésekkel és végrehajtási rendeletekkel. Debrecen : Hoffmann és Kronovitz, 1911

Kósa Zsigmond: Vélemény a szabadalmi törvénytervezetről, Évkönyv az Iparjogi Szemle 1916. évfolyamának pótlására. Budapest : Magyar Iparjogvédelmi Egyesület, 1917. 68-101. o.

Ladoméri Szmertik István: Az ipari kizárólagos jogok körüli bíráskodás. In: Szabadalmi Közlöny, 1937. 6. szám, 80-83. o.

Lévy Béla: A magyar szabadalmi jog rendszere. Budapest, 1898

Lévy Béla: A szabadalmi törvényjavaslat előadói tervezete. Különlenyomat a Jogtudományi Közlöny 1916. évfolyamából, Budapest, 1916

Papp László: The Institutional frameworks of Legal Debates in the Field of Industrial Law, Especially the Solutions During the Age of Dualism and the Horty Area, Jakab Éva (szerk.): Geistiges Eigentum und Urheberrecht aus der historischen Perspektive. Szeged : Pólay Elemér Alapítvány ; SZTE ÁJTK, 2014. 119-125. o.

Papp László: Mérföldkövek a szabadalmi jog egyetemes fejlődésében a XIX. század végéig. In: Iparjogvédelmi és Szerzői Jogi Szemle, 2013. 5. szám, 42-59. o.

Papp László: Magyarország és az iparjogvédelmi unió a XX. század első évtizedeiben. In: Iparjogvédelmi és Szerzői Jogi Szemle, 2012. 4. szám, 59-73. o.

Permuter Alfréd: Néhány szó a szabadalmi bíróság megszüntetésének kérdéséhez. In: Jogtudományi Közlöny, 1927. 10. szám, 85-86. o.

Szarka Ernő: Iparjogvédelem Magyarországon – 100 éves a Magyar Szabadalmi Hivatal. In: Magyar Tudomány, 1996. 2. szám, 207-227. o.

Vásárhelyi László: Néhány szó az unio-szerződés 4. cikkéhez. In: Szabadalmi Közlöny, 1922. 12. szám, 209-211. o.

3. fejezet

106. oldal: ROMELTAKARÍTÁS A SZABADALMI BÍRÓSÁG ÉPÜLETÉBEN 1945-BEN

Rácz Béla: Az Iparügyi Minisztérium újjászervezése, 1944. december–1945. november. In: Levéltári Közlemények, 44–45. (1973–1974) 429–459. o.

109. oldal: SZABADALOM KONTRA SZERZŐI TANÚSÍTVÁNY
Braun Tibor – Lomniczi Béla: Egy itthon méltatlanul kezelt magyar találmány. A Takátsy-mikrotitrátor és a laboratóriumi mikrolap világsikere. In: Magyar Tudomány, 2014. 9. sz. 1097. o.

125. oldal: A FLOPILEMEZ „ATYJA”, JÁNOSI MARCELL
Gondoltad, hogy magyar? – Korszakalkotó magyar találmányok.
<online forrás> <http://www.mmmk.hu/index.php/magyartalmany>

129. oldal: JEDLIK ÁNYOS

Jedlik Ányos. <online forrás> https://hu.wikipedia.org/wiki/Jedlik_%C3%81nyos
Márai Sándor: A magyar borokról. <online forrás> http://www.variskusz.hu/index.php?option=com_content&view=article&id=58:marai-sandor-a-magyar-borokrol&catid=35:masok-irtak&Itemid=61

130. oldal: AZ OKOSSZEMÜVEG ÉS A KRONOSZKÓP FELTALÁLÓJA, HOLAKOVSKY LÁSZLÓ

A Jedlik Ányos-díj kitüntetettjei, 2015 – Holakovszky László.
<online forrás> <http://www.sztmh.gov.hu/hu/sztmh/a-hivatal-altal-adomanyozott-dijak/jedlik-anyos-dij/2015#7>

138. oldal: LOSONCZI ÁRON, A LITRACON ÜVEGBETON FELTALÁLÓJA
Üvegbetonból templomot építeni – bemutatjuk Losonczi Áront.
hvg.hu, 2014. március 8.

<online forrás> http://hvg.hu/ingatlan/201410_losonczi_aron

142. oldal: KÖZÉPTÁVÚ STRATÉGIA A SZELLEMI TULAJDON VÉDELMERE

[a teljes dokumentum letölthető a hivatal honlapjáról:
<http://www.sztmh.gov.hu/hu/jedlik-terv/>]

Aknai Miksa: A Szabadalmi Bíróság hatáskörének kiterjesztése.
In: Magyar Ipar, 1948. január 10. 6. o.

E. T.: Megalakult az OTH mezőgazdasági osztálya.
In: Újítók Lapja, 1954. 1. sz. 10-11. o.

Forbáth Róbert: Az újításnak tömegmozgalommá kell kifejlődni!
A Találmányi Hivatal szerepe.
In: Magyar Ipar, 1948. október 15. 20. o.

Horváty Balázs: Harmincöt év az Általános Vám- és Kereskedelmi Egyezményben. Magyarország kereskedelempolitikai mozgásterét meghatározó tényezők. In: Jog – Állam – Politika, 2009. 2. sz. 34. o.

Jósfay György: Használjuk ki a Szabadalmi Tár adta lehetőségeket!
In: Újítók Lapja, 1964. 13. sz. 3. o.

Karczag György: Az Iparügyi Minisztérium fontos intézkedései az ipari tulajdonjogi jogszolgáltatás terén. A Szabadalmi Bíróság hatáskörét minél előbb ki kell terjeszteni.
In: Magyar Ipar, 1947. szeptember 10. 9. o.

Kolos Aurél: Az átszervezendő Szabadalmi Bíróságnak kizárólagos hatáskört kell biztosítani a szabadalmak körüli jogi kérdések eldöntésénél. In: Magyar Ipar, 1947. szeptember 25. 19-20. o.

Krainik Renáta: A Szabadalmi Tár jelene és jövője.
In: Iparjogvédelmi és Szerzői Jogi Szemle, 1999. június

Legeza Dénes: A magyar szerzői jogi szakértői tevékenység történetének vázlata 1952-ig. In: A szerzői jog gyakorlati kérdései. Budapest : SZTNH, 2014. 12-54. o.

Perédi Károly: Az újítómozgalom feladatai.
In: Újítók Lapja, 1954. 22. sz. 3-4. o.

Sárközy Tamás: A szocializmus, a rendszerváltás és az újkapitalizmus gazdasági civiljoga 1945-2005. Budapest 2007.

Tasnádi Emil: „Kelet-Nyugat Iparjogvédelmi Szimpozium”
Budapesten. In: Újítók Lapja, 1966. 21. sz. 3-4. o.

Verbászi Beáta: A rendszer tragédiája. Az 1968-as gazdasági reform előzményei, beindítása és kudarca. In: Tudományos Közlemények, 2004. 11. sz. 111-121. o.

Az AIPPI titkárának levele az Országos Találmányi Hivatal elnökének. Magyar Nemzeti Levéltár – OTH elnöki iratok gyűjteménye XIX-A-9-a-1126/1967. 13. d.

Hirdetmény: a Szabadalmi Bíróság megkezdte működését.
In: Szabadalmi Közlöny, 1945. 1-8. sz. 2. o.

Jelentés az Országos Találmányi Hivatalról. Magyar Nemzeti Levéltár – OTH elnöki iratok gyűjteménye XIX-A-9-a-83/1974. 25. d.

Kárpáti Györgyné: Másfél évtized az iparjogvédelmi oktatás szolgálatában. In: Szabadalmi Közlöny, 1978. 5. sz. 295. o.

Munkában az újítási tanácsadó szolgálat.
In: Újítók Lapja, 1954. 1. sz. 13. o.

Művészek az újítókért. In: Újítók Lapja, 1953. 21. sz. 15. o., 22. sz. 15. o., 1954. 1. sz. 16. o.

Országgyűlési Napló, 1947. V. 342. o.

A szocialista országok találmányi hivatalai elnökeinek budapesti tanácskozásáról. In: Újítók Lapja, 1960. 11. sz. 3-4. o.

Tasnádi Emil levele Dr. Ajtai Miklósnak, a Minisztertanács elnökhelyettesének. Magyar Nemzeti Levéltár – OTH elnöki iratok gyűjteménye XIX-A-9-a-17/1969. 18. d.

Az Országos Találmányi Hivatal, a Magyar Szabadalmi Hivatal és a Szellemi Tulajdon Nemzeti Hivatala éves jelentései 1983-2016
Az 1990 előtti kiadások a Szellemi Tulajdon Nemzeti Hivatala könyvtárában, az 1990 utáni kiadások pedig a
<http://www.sztmh.gov.hu/hu/mivel-fordulhatok-a-hivatalhoz/tajekoztataskiadvanyok/a-hivatal-eves-jelentesei> címen hozzáférhető.

4. fejezet

151. oldal: Richter Gedeon, a gyáralapító.
Rasztik Tibor: Egy történelmi gyáralapító: Richter Gedeon (1872-1944). In: Történelmi üzletembereink: Richter Gedeon, 22. o. <online forrás> <https://www.richter.hu/hu-HU/rolunk/Documents/TortelenmiUzletemberek.pdf>
152. oldal: Richter Gedeon első szabadalmi
Rasztik Tibor: Egy történelmi gyáralapító: Richter Gedeon (1872-1944). In: Történelmi üzletembereink: Richter Gedeon, 24. o. <online forrás> <https://www.richter.hu/hu-HU/rolunk/Documents/TortelenmiUzletemberek.pdf>
154. oldal: Haggemacher Károly világsikerű találmánya, a síkszita Hengerszék, szita, pekározás. Inno-anno, az Innotéka Magazin technikatörténeti blogja. 2012. szeptember 14. <online forrás> http://inno-annodalblog.hu/2012/09/14/hengerszek_sikszita_pekarozas
158. oldal Legendás gyógycukorka. Szabad Föld online. 2013. április 15. <online forrás> http://www.szabadjfold.hu/csalad/legendas_gyogycukorka
161. oldal: Jendrassik György világsikerű gázturbinája Füleky András: Jendrassy György, a gázturбина atyja. In: Nemzetvédelmi Egyetemi Közlemények, 2005. 1. 257. <online forrás> http://portal.zmne.hu/download/konyvtar/digitgy/nek/2005_1/20_fuleky.pdf
167. oldal: Barényi Béla esete a Mercedesszel Sütő Zsolt: Önök mindent rosszul csinálnak – példaképünk, Barényi Béla. <online forrás> <http://autopult.hu/magazin/onok-mindent-rosszul-csinálnak-peldakepunk-barenyi-bela.html>
168. oldal: ELZETT – Védjegy és márkanév László Zoltán nevéből ELZETT. hvg.hu, 2005. március 28. <online forrás> <http://hvg.hu/magyarmarka/20050329elzett>
170. oldal: Gábor Dénes levele Bay Zoltánhoz Bődök Zsigmond: Magyar feltalálók a távközlés történetében. Magyar Talentum. Nap Kiadó, Dunaszerdahely, 2005. 105. o. <online forrás> <http://mek.oszk.hu/04500/04500/04500.pdf>
178. oldal: Székely Tamás, a MÁV-szignál szerzője A MÁV-szignál. Café Momus – a világ első internetes komolyzenei magazinja, 2004. december 29. <online forrás> <http://www.momus.hu/article.php?artid=2458>
183. oldal: A Skála-reklámok sikere Rónai Veronika: Traubisoda, bontott csirke, Skála kópé, Fabulon... Reklámfilmek a gulyáskommunizmusban. In: Csermely Ákos és Sükkösd Miklós: Propaganda a mai médiában. Budapest: Média Hungária Könyvek, 2004. 149-150.
180. oldal Rubik Ernő: A mindennapi kreativitásban hiszek. Népszabadság, 2014. július 11. <online forrás> <http://nol.hu/tud-tech/a-mindennapi-kreativitasban-hiszek-1473677>
195. oldal A Szellemi Tulajdon Nemzeti Hivatalának éves jelentése. 2014. Budapest : SZTNH, 2014 <online forrás> <http://www.sztnh.gov.hu/sites/default/files/csatolmanyok/sztnhevesjelentes2014.pdf>
- Kaposi Zoltán: Magyarország gazdaságtörténete 1700-2000. Dialóg Campus Kiadó, Budapest-Pécs, 2002
- A magyar iparjogvédelem 75 éve. Szerkesztette: Himer Zoltán és Szilvássy Zoltán. Budapest : Országos Találmányi Hivatal, 1971
- Iparjogvédelem. Budapest : SZTNH, 2012
- Szarka Ernő: Iparjogvédelem Magyarországon. 100 éves a Magyar Szabadalmi Hivatal. In: Iparjogvédelmi és Szerzői Jogi Szemle, 101. évf. 2. szám (1996. április)
- Burán Károly – Szilvássy Zoltán: Az újtómozgalom fejlődése, eredményei és problémái. Budapest : Táncsics Kiadó, 1975
- A Magyar Népköztársaság Minisztertanácsának 151/1950. (V. 31.) M. T. számú rendelete az újtási ügyek intézéséről. In: Magyar Közlöny, 1951. május 31.
- Honvári János: Magyar jóvátétel a II. világháború után. In: Rubikon online plusz, 2012. (3) 12 o. <online forrás> http://www.rubikon.hu/magyar/oldalak/magyar_jovattetel_a_2_vilagaboru_utan/
- Országos Találmányi Hivatal – éves jelentések, 1990–1994. Budapest, OTH
- Magyar Szabadalmi Hivatal: az Országos Találmányi Hivatal éves jelentése 1995–1996. Budapest, MSZH, 1997.
- Magyar Szabadalmi Hivatal – éves jelentések, 1997–2010. Budapest, MSZH
- Szellemi Tulajdon Nemzeti Hivatala – éves jelentések, 2011–2014. Budapest, SZTNH
- Szabadalmi Közlöny, 1896–1919. Budapest, Magyar Királyi Szabadalmi Hivatal
- Szabadalmi Közlöny, 1920–1942. Budapest, Magyar Királyi Szabadalmi Bíróság
- Szabadalmi Közlöny, 1943–1949. Budapest, Magyar Szabadalmi Bíróság
- Szabadalmi Közlöny és Központi Védjegyértésítő, 1950–1960. és Szabadalmi Közlöny és Védjegyértésítő, 1961–1995. Budapest, Országos Találmányi Hivatal
- Szabadalmi Közlöny és Védjegyértésítő, 1996–2010. Budapest, Magyar Szabadalmi Hivatal
- A Szabadalmi Közlöny és Védjegyértésítő 2011-től kizárólag elektronikus formában érhető el az SZTNH honlapján <http://www.sztnh.gov.hu/kiadv/szkv/>

5. fejezet

202. oldal: 1884. ÉVI XVI. TÖRVÉNY-CZIKK A SZERZŐI JOGRÓL
<online forrás> <http://www.1000ev.hu/index.php?a=3¶m=6140>
204. oldal: IRODALMI PÖR
In: Budapesti Hírlap, 1891. 11. évf., 347. sz. 3-4. oldal
205. oldal: A SZERZŐI JOGI SZAKÉRTŐ TESTÜLET SZAKVÉLEMÉNYEI
<online forrás> http://www.sztnh.gov.hu/sites/default/files/SZJSZT_szakvelemenek_pdf/szjszt_szakv_2008_007.pdf
207. oldal: GULYÁS GÁBOR: A MI FORMÁNK, A MI KULTÚRÁNK
In: Magyar Formatervezési Díj 2013 – katalógus.
Budapest : SZTNH, 2013. 14. o.
208. oldal: MÉRŐ LÁSZLÓ A MATEMATIKÁRÓL ÉS A JÁTÉKOKRÓL
In: Magyar Formatervezési Díj 2013 – katalógus.
Budapest : SZTNH, 2013. 21. o.
209. oldal: MARTINKÓ JÓZSEF: KÉPEK, JELEK, OLVASATOK
In: Magyar Formatervezési Díj 2009 – katalógus. Budapest : SZTNH, 2009. 28. o.
215. oldal: VÁLOGATÁS AZ IPARJOGVÉDELMI SZAKÉRTŐI TESTÜLET SZAKVÉLEMÉNYEIBŐL
In: Iparjogvédelmi és Szerzői Jogi Szemle, 2010.
5. (115.) évf., 5. sz. 131-144. o.
219. oldal: A SZABADALMI ÜGYVIVŐKRŐL SZÓLÓ 1995. ÉVI XXXII. TÖRVÉNY
<online forrás> http://www.sztnh.gov.hu/sites/default/files/1995_xxxii_szut_20151223.pdf
- Legeza Dénes: A magyar szerzői jogi szakértői tevékenység történetének vázlatja 1952-ig. In: A szerzői jog gyakorlati kérdései.
Budapest : SZTNH, 2014. 12-54. o.
1999. évi LXXVI. törvény a szerzői jogról
- 156/1999. (XI. 3.) Korm. rendelet a Szerzői Jogi Szakértő Testület szervezetéről és működéséről
1994. évi LXXXI. törvény a választottbíráskodásról
- 266/2001. (XII. 21.) Kormányrendelet a Magyar Formatervezési Tanácsról
- A formatervezési minták oltalmáról szóló 2001. XLVIII. törvény
- 17/2005. (III.26.) GKM rendelet a Magyar Formatervezési Díjról
- Az Országos Találmányi Hivatal elnökének 2/2986. (Sz.K. 12.) számú utasítása az Újítási és Találmányi Szakértői Testület létrehozásáról és működéséről
- A szolgálati találmányért járó díjazásról és a találmányokkal kapcsolatos egyéb intézkedésekről szóló 77/1989. (VII. 10.) MT rendelet, valamint az újításokról szóló 78/1989. (VII. 10.) MT rendelet
- A találmányok szabadalmi oltalmáról szóló 1995. évi XXXIII. törvény
- 79/1995. (XII. 29.) IKM rendelet a Találmányi Szakértői Testületről
- A 2003. január 1-jén hatályba lépett 270/2002. (XII. 20.) Korm. rendelet az Iparjogvédelmi Szakértői Testület szervezetéről és működéséről
- 204/2005. (IX. 28.) Kormányrendelet az Iparjogvédelmi Szakértői Testület szervezetéről és működéséről szóló 270/2002. (XII. 20.) Korm. rendelet módosításáról
- 86/2000. (VI. 15.) Kormányrendelet a Magyar Szabadalmi Hivatalról 9. §.
- Az MSZTT-re vonatkozó szabályok 2007. május 1-jétől a találmányok szabadalmi oltalmáról szóló 1995. évi XXXIII. törvény 115/F. §-ában található meg.
- A kereskedelemügyi miniszter 1895. évi 4791. eln. számú rendelete
- Az ipari és kereskedelmi miniszter 76/1995. (XII. 29.) IKM rendelete a szabadalmi ügyvivői vizsgáról
- 287/2010. (XII. 16.) Kormányrendelet a Hamisítás Elleni Nemzeti Testületről
1848. december 7-én kelt császári nyíltparancs, kiható az egész birodalom területére, melylyel az iparüzleti termelvényekre szolgáló mustrák és minták védelmét tárgyazó törvény bocsáttatik ki. In: Magyarországot illető Országos Kormánylap, 9. évf. 1858. Nr.240.

6. fejezet

239. oldal: Harausz Gyula: Schilling Zoltán.
In: Szabadalmi Közlöny, 1942. december 15. 283-285. o.
240. oldal: Közgazdasági és Közlekedési Tudósítók,
1943. XVII. évfolyam 10. sz.
1869. IV. törvény-czikk a bírói hatalom gyakorlásáról
- Vasárnapi Ujság, 1898. 45. évf., 33. sz.
- Iparjogvédelmi dokumentumok. Összeáll. Benke Zsófia.
Budapest : Magyar Szabadalmi Hivatal, 2003. 280 o.

Az alábbi folyóiratok teljes állománya áttekintve

- Szabadalmi Közlöny, 1896-1919.
Budapest, Magyar Királyi Szabadalmi Hivatal
- Szabadalmi Közlöny, 1920-1942.
Budapest, Magyar Királyi Szabadalmi Bíróság
- Szabadalmi Közlöny, 1943-1949.
Budapest, Magyar Szabadalmi Bíróság
- Szabadalmi Közlöny és Központi Védjegyértékesítő, 1950-1960.
Budapest, Országos Találmányi Hivatal
- Szabadalmi Közlöny és Védjegyértékesítő, 1961-1995.
Budapest, Országos Találmányi Hivatal
- Szabadalmi Közlöny és Védjegyértékesítő, 1996-2010.
Budapest, Magyar Szabadalmi Hivatal
- Szabadalmi Közlöny és Védjegyértékesítő, 2011-től kizárólag elektronikus formában érhető el a Szellemi Tulajdon nemzeti Hivatala honlapján <http://www.sztnh.gov.hu/kiadv/szkv/>
- Újítók Lapja, 1949-1996 Budapest, Országos Találmányi Hivatal

Az alábbi honlap teljes állománya áttekintve

Iparjogvédelmi dokumentumok
<https://tortenet.sztnh.gov.hu>

Levéltári források

- A Minisztertanács 1896. február 8-ai ülésének jegyzőkönyve
MNL OL HU-MNL-OL-K27-18960208 1. napirendi pont
- Ballai Lajos kitüntetési javaslatáról szóló jegyzőkönyv részlete,
1898. április 27.
MNL OL HU-MNL-OL-K27-18980427
- Galánfi Sándor aláírása
MNL OL Z-402-332-II.b. okiratról Wetzel Gyula aláírása
MNL OL K 231-1896-10-34194
- Pompéry Elemér
Magyar Mérnök- és Építészegylet Közlönye, 1937.
augusztus 15. 237.o.
- Kőrös László hallgatói anyakönyve és egyetemi oklevele
BME Levéltár, 081119
- Részlet a hivatal iktatókönyvéből
MNL OL XIX-A-9-b-10
- Dunai Ernő felmentése, Perédi Károly kinevezése
MNL OL XIX-A-83-a-541125/4-1954.

További levéltári források

- Magyar Nemzeti Levéltár Országos Levéltára*
- Az Országos Tervhivatal iratai M KS-276-90
190. ő.e. XIV.
297. ő.e. XV.
339. ő.e. XVIII/t.
383. ő.e. XVI.
- Az Országos Tervhivatal iratai M KS-276-116
17. doboz 15. ő.e. (A hivatal szervezete)
31. doboz 50. ő.e. (Munkaügyi kérdések)
71. doboz 4. ő.e. (Fejlesztési Kollégium)
71. doboz 5. ő.e. (Újítási ügyek)
- Újítási ügyek M KS-276-116
72. doboz 6. ő.e.
72. doboz 7. ő.e.
- Magyar Filmhíradó 1950-1953 M KS-276-89
280. ő.e.
- Írószövetség 1950-1953 M KS-276-89
506. ő.e.
- Országos Találmányi Hivatal XIX-A-9-b
1-9. doboz - szabadalmi iratok
10-11. iktatókönyvek
- Minisztertanácsi jegyzőkönyvek 1945-1969 XIX-A-83-a
- Vas Zoltán elnöki iratai (Országos Tervhivatal) XIX-A-16-e
1. doboz
2. doboz
- Vas Zoltán elnöki iratai (Országos Tervhivatal) XIX-A-16-f
1. doboz
6. doboz
31. doboz
32. doboz
- Országos Tervhivatal elnöki titkársági iratok XIX-A-16-x
3. doboz
4. doboz
- Állambiztonsági Szolgálatok Történeti Levéltára*
- M-17376 sz. dosszié
V-150361 sz. dosszié
O-18667/1.,2.,3. sz. dosszié
O-9185 sz. dosszié



Szellemi Tulajdon
Nemzeti Hivatala

TIPO TEX